

## EQUIPEMENTS POUR VOLKSWAGEN AMAROK 2023 -



*Les références présentées sur ce document ne constituent pas  
une liste exhaustive des équipements disponibles pour le VOLKSWAGEN AMAROK 2023 -.  
Il peut y avoir d'autres produits adaptés à ce véhicule.  
Voir les conditions de vente sur <https://www.equip-raid.fr/>*

## SUSPENSION & REHAUSSE

### AMORTISSEURS



#### AMORTISSEUR ARRIERE DROIT MT64 OME TARAGE HEAVY DUTY POUR FORD RANGER PX IV 2023+ / VOLKSWAGEN AMAROK 2023+

Les amortisseurs ARB MT64 sont conçus pour les aventuriers intrépides qui exigent la meilleure performance tout-terrain. Voici pourquoi ils sont l'ultime choix pour votre véhicule : Conception Monotube de 64 mm : Les plus grands sur le marché, ces amortisseurs offrent une performance spectaculaire, vous permettant de dompter les terrains les plus difficiles. Légèreté et Polyvalence : Leur corps en aluminium les rend légers et capables de fonctionner dans une plage de températures...

**Informations Techniques :**

*Tarage heavy duty*

**Référence : MT64602004R**  
Prix : **660,00 € TTC/PIECE**



#### AMORTISSEUR ARRIERE DROIT MT64 OME TARAGE MEDIUM POUR FORD RANGER PX IV 2023+ / VOLKSWAGEN AMAROK 2023+

Les amortisseurs ARB MT64 sont conçus pour les aventuriers intrépides qui exigent la meilleure performance tout-terrain. Voici pourquoi ils sont l'ultime choix pour votre véhicule : Conception Monotube de 64 mm : Les plus grands sur le marché, ces amortisseurs offrent une performance spectaculaire, vous permettant de dompter les terrains les plus difficiles. Légèreté et Polyvalence : Leur corps en aluminium les rend légers et capables de fonctionner dans une plage de températures...

**Informations Techniques :**

*Tarage medium*

**Référence : MT64602003R**  
Prix : **660,00 € TTC/PIECE**

## EQUIPEMENTS POUR VOLKSWAGEN AMAROK 2023 -



### AMORTISSEUR ARRIERE GAUCHE MT64 OME TARAGE HEAVY DUTY POUR FORD RANGER PX IV 2023+ / VOLKSWAGEN AMAROK 2023+

Les amortisseurs ARB MT64 sont conçus pour les aventuriers intrépides qui exigent la meilleure performance tout-terrain. Voici pourquoi ils sont l'ultime choix pour votre véhicule : Conception Monotube de 64 mm : Les plus grands sur le marché, ces amortisseurs offrent une performance spectaculaire, vous permettant de dompter les terrains les plus difficiles. Légèreté et Polyvalence : Leur corps en aluminium les rend légers et capables de fonctionner dans une plage de températures...

**Informations Techniques :**

*Tarage heavy duty*

**Référence : MT64602004L**  
Prix : **660,00 € TTC/PIECE**



### AMORTISSEUR ARRIERE GAUCHE MT64 OME TARAGE MEDIUM POUR FORD RANGER PX IV 2023+ / VOLKSWAGEN AMAROK 2023+

Les amortisseurs ARB MT64 sont conçus pour les aventuriers intrépides qui exigent la meilleure performance tout-terrain. Voici pourquoi ils sont l'ultime choix pour votre véhicule : Conception Monotube de 64 mm : Les plus grands sur le marché, ces amortisseurs offrent une performance spectaculaire, vous permettant de dompter les terrains les plus difficiles. Légèreté et Polyvalence : Leur corps en aluminium les rend légers et capables de fonctionner dans une plage de températures...

**Informations Techniques :**

*Tarage medium*

**Référence : MT64602003L**  
Prix : **660,00 € TTC/PIECE**

**AMORTISSEUR AVANT MT64 OME TARAGE HEAVY DUTY POUR FORD RANGER PX IV 2023+ / VOLKSWAGEN AMAROK 2023+**

Les amortisseurs ARB MT64 sont conçus pour les aventuriers intrépides qui exigent la meilleure performance tout-terrain. Voici pourquoi ils sont l'ultime choix pour votre véhicule : Conception Monotube de 64 mm : Les plus grands sur le marché, ces amortisseurs offrent une performance spectaculaire, vous permettant de dompter les terrains les plus difficiles. Ajustez la Hauteur en Toute Facilité : Grâce à un piston surdimensionné de 22 mm et un siège à ressort réglable avec 6 positions...

**Informations Techniques :**

*Tarage heavy duty*

Référence : **MT64902002**  
Prix : **660,00 € TTC/PIECE**



**AMORTISSEUR AVANT MT64 OME TARAGE  
MEDIUM POUR FORD RANGER PX IV 2023+ /  
VOLKSWAGEN AMAROK 2023+**

Les amortisseurs ARB MT64 sont conçus pour les aventuriers intrépides qui exigent la meilleure performance tout-terrain. Voici pourquoi ils sont l'ultime choix pour votre véhicule : Conception Monotube de 64 mm : Les plus grands sur le marché, ces amortisseurs offrent une performance spectaculaire, vous permettant de dompter les terrains les plus difficiles. Ajustez la Hauteur en Toute Facilité : Grâce à un piston surdimensionné de 22 mm et un siège à ressort réglable avec 6 positions...

**Informations Techniques :**

*Tarage medium*

Référence : **MT64902001**  
Prix : **660,00 € TTC/PIECE**

**KIT COMPLET SUSPENSION**

EQUIPEMENTS POUR VOLKSWAGEN AMAROK 2023 -



**KIT DE SUSPENSION COMBINÉ ASSEMBLÉ  
TERRAIN TAMER REHAUSSE +40/50MM POUR  
FORD RANGER PX IV / VOLKSWAGEN AMAROK A  
PARTIR DE 2023**

Depuis 1969 TERRAIN TAMER développe et fabrique des pièces avec une seule idée en tête : celle de vous garantir la plus extrême fiabilité. Pendant plus de 50 ans, nous avons conçu, fabriqué, et testé des pièces qui permettent aux conducteurs de circuler dans des environnements extrêmement difficiles en toute sérénité. Qu'il s'agisse d'une utilisation: Loisirs : Chasse, Pêche, charges lourdes, tractions de remorques... Professionnels : Artisans, Agriculteurs, Apiculteurs, Dépanneuses,...

**Référence : SK108A**  
Prix : **2 900,00 € TTC/KIT**



**KIT DE SUSPENSION TERRAIN TAMER AVEC  
AMORTISSEUR PRO SHOCK REHAUSSE +40/50MM  
POUR FORD RANGER PX IV / VOLKSWAGEN  
AMAROK A PARTIR DE 2023**

Depuis 1969 TERRAIN TAMER développe et fabrique des pièces avec une seule idée en tête : celle de vous garantir la plus extrême fiabilité. Pendant plus de 50 ans, nous avons conçu, fabriqué, et testé des pièces qui permettent aux conducteurs de circuler dans des environnements extrêmement difficiles en toute sérénité. Qu'il s'agisse d'une utilisation: Loisirs : Chasse, Pêche, charges lourdes, tractions de remorques... Professionnels : Artisans, Agriculteurs, Apiculteurs, Dépanneuses,...

**Référence : SK108P**  
Prix : **5 720,00 € TTC/KIT**



**KIT DE SUSPENSION TERRAIN TAMER REHAUSSE  
+40/50MM AVEC LAMES PARABOLIQUES +0-400  
KG POUR FORD RANGER PX IV /  
VOLKSWAGEN AMAROK A PARTIR DE 2023**

Depuis 1969 TERRAIN TAMER développe et fabrique des pièces avec une seule idée en tête : celle de vous garantir la plus extrême fiabilité. Pendant plus de 50 ans, nous avons conçu, fabriqué, et testé des pièces qui permettent aux conducteurs de circuler dans des environnements extrêmement difficiles en toute sérénité. Qu'il s'agisse d'une utilisation: Loisirs : Chasse, Pêche, charges lourdes, tractions de remorques... Professionnels : Artisans, Agriculteurs, Apiculteurs, Dépanneuses,...

**Référence : SK108PA**  
Prix : **3 020,00 € TTC/KIT**

## EQUIPEMENTS POUR VOLKSWAGEN AMAROK 2023 -



### **KIT DE SUSPENSION TERRAIN TAMER REHAUSSE +40/50MM AVEC LAMES PARABOLIQUES +400-700 KG POUR FORD RANGER PX IV / VOLKSWAGEN AMAROK A PARTIR DE 2023**

Depuis 1969 TERRAIN TAMER développe et fabrique des pièces avec une seule idée en tête : celle de vous garantir la plus extrême fiabilité. Pendant plus de 50 ans, nous avons conçu, fabriqué, et testé des pièces qui permettent aux conducteurs de circuler dans des environnements extrêmement difficiles en toute sérénité. Qu'il s'agisse d'une utilisation: Loisirs : Chasse, Pêche, charges lourdes, tractions de remorques... Professionnels : Artisans, Agriculteurs, Apiculteurs, Dépanneuses,...

**Référence : SK108PAHD**  
Prix : **3 120,00 € TTC/KIT**



### **KIT DE SUSPENSION TERRAIN TAMER REHAUSSE +40/50MM AVEC LAMES PARABOLIQUES +700-850 KG POUR FORD RANGER PX IV / VOLKSWAGEN AMAROK A PARTIR DE 2023**

Depuis 1969 TERRAIN TAMER développe et fabrique des pièces avec une seule idée en tête : celle de vous garantir la plus extrême fiabilité. Pendant plus de 50 ans, nous avons conçu, fabriqué, et testé des pièces qui permettent aux conducteurs de circuler dans des environnements extrêmement difficiles en toute sérénité. Qu'il s'agisse d'une utilisation: Loisirs : Chasse, Pêche, charges lourdes, tractions de remorques... Professionnels : Artisans, Agriculteurs, Apiculteurs, Dépanneuses,...

**Référence : SK108PAEHD**  
Prix : **3 520,00 € TTC/KIT**



### **KIT DE SUSPENSION TERRAIN TAMER REHAUSSE +40/50MM POUR FORD RANGER PX IV / VOLKSWAGEN AMAROK A PARTIR DE 2023**

Depuis 1969 TERRAIN TAMER développe et fabrique des pièces avec une seule idée en tête : celle de vous garantir la plus extrême fiabilité. Pendant plus de 50 ans, nous avons conçu, fabriqué, et testé des pièces qui permettent aux conducteurs de circuler dans des environnements extrêmement difficiles en toute sérénité. Qu'il s'agisse d'une utilisation: Loisirs : Chasse, Pêche, charges lourdes, tractions de remorques... Professionnels : Artisans, Agriculteurs, Apiculteurs, Dépanneuses,...

**Référence : SK108**  
Prix : **2 720,00 € TTC/KIT**

## RESSORTS HÉLICOÏDAUX

**RESSORTS AVANT OME +20MM POUR  
AMORTISSEUR MT64/NITRO+ SUR FORD RANGER  
PX IV 2023+ / VOLKSWAGEN AMAROK 2023+**

Les ressorts OME MT64 sont conçus pour les passionnés de tout-terrain à la recherche de la performance ultime. Avec leur robustesse exceptionnelle, ils sont prêts à relever tous les défis, même dans les conditions les plus extrêmes. Caractéristiques Clés : Performance Inégalee : Les ressorts OME MT64 sont spécialement conçus pour offrir une performance tout-terrain inégalee. Que vous soyez sur des sentiers accidentés, des terrains rocheux ou des chemins boueux, ces ressorts vous permettront...

**Informations Techniques :**

Rehausse +20mm

Référence : 4028

Prix : 299,00 € TTC/PAIRE

**RESSORTS AVANT OME +40MM POUR  
AMORTISSEUR MT64/NITRO+ SUR FORD RANGER  
PX IV 2023+ / VOLKSWAGEN AMAROK 2023+**

Les ressorts OME MT64 sont conçus pour les passionnés de tout-terrain à la recherche de la performance ultime. Avec leur robustesse exceptionnelle, ils sont prêts à relever tous les défis, même dans les conditions les plus extrêmes. Caractéristiques Clés : Performance Inégalee : Les ressorts OME MT64 sont spécialement conçus pour offrir une performance tout-terrain inégalee. Que vous soyez sur des sentiers accidentés, des terrains rocheux ou des chemins boueux, ces ressorts vous permettront...

**Informations Techniques :**

Rehausse +40mm

Référence : 4024

Prix : 299,00 € TTC/PAIRE

**SUSPENSION AIR**



## EQUIPEMENTS POUR VOLKSWAGEN AMAROK 2023 -



### RENFORT DE SUSPENSION AIR ARRIERE (BOUDINS) POUR FORD RANGER ET VOLKSWAGEN AMAROK A PARTIR DE 2023 (AVEC COMPRESSEUR ET MANOMETRE DOUBLE COMMANDE)

S'INSTALLE EN COMPLÉMENT DES RESSORTS A LAMES Les kits de suspensions pneumatiques (boudins) auxiliaires arrière MAD sont spécialement conçus pour les pick-up et fourgons 4x4 camping-cars équipés de lames de ressort à l'arrière, ils sont indispensables lorsque le véhicule est équipé d'une charge variable (type cellule amovible ou autre) Chaque kit pneumatique se compose de solides fixations en acier spécialement étudiées et de grands coussins d'air résistants qui peuvent être actionnés...

#### Informations Techniques :

convient pour : Ford Ranger à partir de 2023 Volkswagen Amarok à partir de 2023

Référence : NR-067114-CS

Prix : 1 209,00 € TTC/KIT



### RENFORT DE SUSPENSION AIR ARRIERE (BOUDINS) POUR FORD RANGER ET VOLKSWAGEN AMAROK A PARTIR DE 2023 (KIT DE BASE 2 VALVES DE GONFLAGE)

S'INSTALLE EN COMPLÉMENT DES RESSORTS A LAMES Les kits de suspensions pneumatiques (boudins) auxiliaires arrière MAD sont spécialement conçus pour les pick-up et fourgons 4x4 camping-cars équipés de lames de ressort à l'arrière, ils sont indispensables lorsque le véhicule est équipé d'une charge variable (type cellule amovible ou autre) Chaque kit pneumatique se compose de solides fixations en acier spécialement étudiées et de grands coussins d'air résistants qui peuvent être actionnés...

#### Informations Techniques :

convient pour : Ford Ranger à partir de 2023 Volkswagen Amarok à partir de 2023 non compatible Phares MATRIX LED Avant de commander, vérifiez ceci et envoyez-nous des photos prises aux emplacements où sont positionnés les supports supérieurs de fixation des coussins.

Référence : NR-067114-B

Prix : 729,00 € TTC/KIT

## PARE-CHOCS & PROTECTIONS

### BLINDAGES / SKIS DE PROTECTION

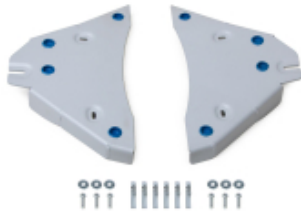

### BLINDAGE ALUMINIUM 6 MM TRIANGLES AVANT RIVAL POUR FORD RANGER A PARTIR DE 2023

Le Groupe Rival développe, fabrique et distribue des protections aluminium dites "blindages" en aluminium depuis des années. Avec une capacité de production de grande capacité (700 000 plaques/an), le Groupe Rival a su se démarquer de ces concurrents. Son propre département R&D, sa coopération auprès des grands constructeurs mondiaux garantissent une amélioration constante et un renouvellement régulier de ses produits. Grâce au procédé de fabrication par emboutissage appliqué à l'aluminium...

**Référence : 2333.1890.1.6**

Prix : **187,00 € TTC/PIECE**



### BLINDAGE AVANT ALUMINIUM 6 MM RIVAL POUR FORD RANGER A PARTIR DE 2023

Le Groupe Rival développe, fabrique et distribue des protections aluminium dites "blindages" en aluminium depuis des années. Avec une capacité de production de grande capacité (700 000 plaques/an), le Groupe Rival a su se démarquer de ces concurrents. Son propre département R&D, sa coopération auprès des grands constructeurs mondiaux garantissent une amélioration constante et un renouvellement régulier de ses produits. Grâce au procédé de fabrication par emboutissage appliqué à l'aluminium...

**Référence : 2333.1884.1.6**

Prix : **272,00 € TTC/PIECE**

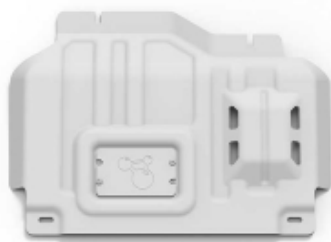

### BLINDAGE AVANT SOUS MOTEUR ALUMINIUM 6 MM RIVAL POUR FORD RANGER A PARTIR DE 2023

Le Groupe Rival développe, fabrique et distribue des protections aluminium dites "blindages" en aluminium depuis des années. Avec une capacité de production de grande capacité (700 000 plaques/an), le Groupe Rival a su se démarquer de ces concurrents. Son propre département R&D, sa coopération auprès des grands constructeurs mondiaux garantissent une amélioration constante et un renouvellement régulier de ses produits. Grâce au procédé de fabrication par emboutissage appliqué à l'aluminium...

**Référence : 2333.1885.1.6**

Prix : **223,00 € TTC/PIECE**



## EQUIPEMENTS POUR VOLKSWAGEN AMAROK 2023 -

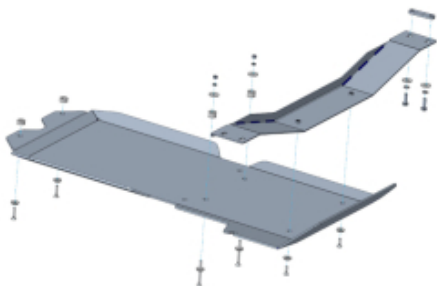

### BLINDAGE BOITE VITESSE ET DE TRANSFERT 6MM ALUMINIUM POUR FORD RANGER ET VOLKSWAGEN AMAROK A PARTIR DE 2023 (BVM ET BVA 2L ET 3L)

Les plaques de protection sont en aluminium de 6 mm Le montage s'effectue sur les points de fixation d'origine du véhicule. Les ouvertures sur les protections permettent d'effectuer l'entretien du véhicule sans avoir à les retirer Fabrication allemande de qualité irréprochable Convient pour les boîtes manuelles et automatiques de 2 et 3L

**Référence : 29-T050302**  
Prix : **685,00 € TTC/PIECE**



### BLINDAGE DE JUPES LATERALES ALUMINIUM 6MM POUR FORD RANGER, VOLKSWAGEN AMAROK ET FORD RANGER RAPTOR A PARTIR DE 2023

Les blindages de jupes latérales sont fortement recommandée si les marches pieds d'origine doivent être retirés afin de protéger les câbles, les organes de commande et autres présents sur le châssis. non compatible avec les marches pieds d'origine. Blindage de 6 mm en aluminium. vendu à la paire Le montage s'effectue aux points d'origine du véhicule.

**Référence : 29-T050303**  
Prix : **725,00 € TTC/PAIRE**

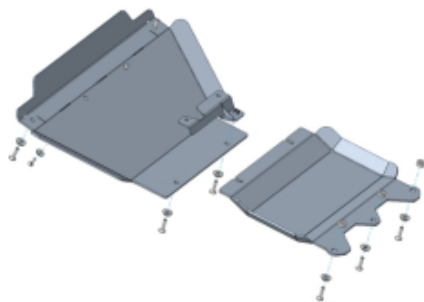

### BLINDAGE MOTEUR ALUMINIUM 6MM POUR FORD RANGER ET VOLKSWAGEN AMAROK A PARTIR DE 2023

Le design a été spécialement étudié pour la pratique du tout-terrain avec une protection optimum des organes mécaniques. Le blindage est en tôle aluminium haute résistance. Le montage permet un accès facile au véhicule pour l'entretien courant. Les plaques de protection anti-encastrement sont en aluminium de 6 mm. L'assemblage a lieu aux points d'origine du véhicule. Kit complet comprenant : tôle de protection, nécessaire de montage, visserie, notice.

**Référence : 29-T050301**  
Prix : **533,00 € TTC/PIECE**

EQUIPEMENTS POUR VOLKSWAGEN AMAROK 2023 -

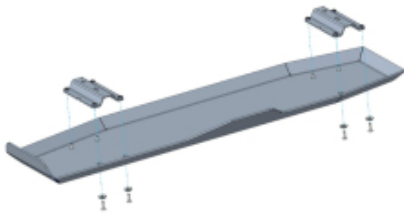

**BLINDAGE RESERVOIR 6MM ALUMINIUM POUR  
VOLKSWAGEN AMAROK ET FORD RANGER A  
PARTIR DE 2023**

Les plaques de protection sont en aluminium de 6 mm Le montage s'effectue sur les points de fixation d'origine du véhicule. Les ouvertures sur les protections permettent d'effectuer l'entretien du véhicule sans avoir à les retirer Fabrication allemande de qualité irréprochable

**Référence : 29-T050304**  
Prix : **550,00 € TTC/PIECE**



**BLINDAGE RESERVOIR CARBURANT ALUMINIUM 6  
MM RIVAL POUR FORD RANGER A PARTIR DE  
2023**

Le Groupe Rival développe, fabrique et distribue des protections aluminium dites "blindages" en aluminium depuis des années. Avec une capacité de production de grande capacité (700 000 plaques/an), le Groupe Rival a su se démarquer de ces concurrents. Son propre département R&D, sa coopération auprès des grands constructeurs mondiaux garantissent une amélioration constante et un renouvellement régulier de ses produits. Grâce au procédé de fabrication par emboutissage appliqué à l'aluminium...

**Référence : 2333.1888.1.6**  
Prix : **385,00 € TTC/PIECE**



**BLINDAGE SOUS BOITE DE TRANSFERT  
ALUMINIUM 6 MM RIVAL POUR FORD RANGER ET  
FORD RANGER RAPTOR A PARTIR DE 2023**

Le Groupe Rival développe, fabrique et distribue des protections aluminium dites "blindages" en aluminium depuis des années. Avec une capacité de production de grande capacité (700 000 plaques/an), le Groupe Rival a su se démarquer de ces concurrents. Son propre département R&D, sa coopération auprès des grands constructeurs mondiaux garantissent une amélioration constante et un renouvellement régulier de ses produits. Grâce au procédé de fabrication par emboutissage appliqué à l'aluminium...

**Référence : 2333.1887.1.6**  
Prix : **252,00 € TTC/PIECE**



## EQUIPEMENTS POUR VOLKSWAGEN AMAROK 2023 -



**RIVAL**

### BLINDAGE SOUS BOITE DE VITESSE ALUMINIUM 6 MM RIVAL POUR FORD RANGER ET FORD RANGER RAPTOR A PARTIR DE 2023

Le Groupe Rival développe, fabrique et distribue des protections aluminium dites "blindages" en aluminium depuis des années. Avec une capacité de production de grande capacité (700 000 plaques/an), le Groupe Rival a su se démarquer de ces concurrents. Son propre département R&D, sa coopération auprès des grands constructeurs mondiaux garantissent une amélioration constante et un renouvellement régulier de ses produits. Grâce au procédé de fabrication par emboutissage appliqué à l'aluminium...

**Référence : 2333.1886.1.6**

Prix : **357,00 € TTC/PIECE**



### KIT DE 6 BLINDAGES ALUMINIUM 6 MM RIVAL POUR FORD RANGER A PARTIR DE 2023

Le Groupe Rival développe, fabrique et distribue des protections aluminium dites "blindages" en aluminium depuis des années. Avec une capacité de production de grande capacité (700 000 plaques/an), le Groupe Rival a su se démarquer de ces concurrents. Son propre département R&D, sa coopération auprès des grands constructeurs mondiaux garantissent une amélioration constante et un renouvellement régulier de ses produits. Grâce au procédé de fabrication par emboutissage appliqué à l'aluminium (6mm), et...

**Référence : 23333.1890.1.6**

Prix : **1 592,20 € TTC/KIT**



### PROTECTION BAS DE CAISSE POUR VOLKSWAGEN AMAROK, FORD RANGER DOUBLE CABINE ET FORD RANGER RAPTOR A PARTIR DE 2023

**Référence : 29-T0503050**

Prix : **585,00 € TTC/PAIRE**

## PARE-CHOCS & ACCESSOIRES

### PARE-CHOCS AVANT

## EQUIPEMENTS POUR VOLKSWAGEN AMAROK 2023 -



### SYSTEME D'ASSISTANCE AU HAYON POUR VOLKSWAGEN AMAROK A PARTIR DE 2023

Pour tous les propriétaires de qui en ont assez de baisser et de relever le lourd hayon, ARB a la solution parfaite. En utilisant un seul vérin astucieusement conçu pour fonctionner avec la barre de torsion d'origine, l'Assistance au Hayon ARB pour le VW Amarok / Ford Ranger 23+ contrôle en toute sécurité la vitesse d'ouverture et réduit l'effort de fermeture du hayon. Offrant une manipulation simple à une main, l'Assistance au Hayon transforme la sensation de qualité du véhicule à chaque...

Référence : 4770030

Prix : 229,15 € TTC/PIECE

## FRANCHISSEMENT & OUTILLAGE

### CRICS



### SUPPORT DE CRIC ARB POUR FORD RANGER PX IV 2023+ / VOLKSWAGEN AMAROK 2023+

Veillez Noter : Ne convient pas aux véhicules équipés d'un couvercle de benne sportif. Lors de l'installation d'un hardtop, le support doit être fixé avant le montage. Le support de cric offre une solution robuste pour monter votre cric ARB en toute sécurité sur le côté droit de la benne du Ford Ranger et du VW Amarok à partir de 23. Grâce à l'utilisation de points de fixation haute résistance et d'un système de montage sécurisé, vous pouvez désormais loger le cric ARB en toute sécurité...

Référence : 3540021

Prix : 411,06 € TTC/PIECE

## TREUILLAGE

### KITS DE MONTAGE ET FIXATION



### KIT DE MONTAGE INTEGRE AVEC TREUIL WARN VR EVO 8S POUR FORD RANGER ET VOLKSWAGEN AMAROK A PARTIR DE 2023

Platine de treuil intégré pour Ford Ranger et Volkswagen Amarok à partir de 2023 Platine vendue avec un treuil Warn VR EVO 8S caractéristiques du treuil Warn VR Evo 8S : Tension: 12 volts Force de traction: 3 629 kg Télécommande radio: oui Télécommande à câble: oui, 3,7 m engrenage planétaire à 3 étages Frein: ressort automatique. Dimensions du tambour: 6,4 x 22 cm Poids: 26 kg Longueur de corde: 27,4 mx 9,5 mm Câble de batterie: 1,83 m Dimensions (LxPxH): 534 x 160 x 256 mm

Référence : 16-5420-VR8S

Prix : 1 750,00 € TTC/KIT

## EQUIPEMENTS POUR VOLKSWAGEN AMAROK 2023 -

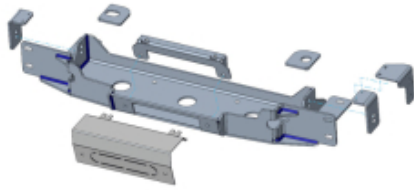

### KIT DE MONTAGE INTEGRE POUR TREUIL POUR FORD RANGER ET VOLKSWAGEN AMAROK A PARTIR DE 2023

Platine de treuil intégré pour Ford Ranger et Volkswagen Amarok à partir de 2023 platine livré sans treuil Ce kit de montage ne peut être utilisé qu'avec les treuils WARN M8000 et XDC (avec corde synthétique), Warn VR EVO 8S et 10S

**Référence : 16-5420NW**  
Prix : **1 079,00 € TTC/KIT**



### KIT MONTAGE INTEGRE AVEC TREUIL WARN VR EVO 10S POUR FORD RANGER ET VOLKSWAGEN AMAROK A PARTIR DE 2023

Platine de treuil intégré pour Ford Ranger et Volkswagen Amarok à partir de 2023 Platine vendue avec un treuil Warn VR EVO 10S. caractéristiques du treuil Warn VR Evo 10S : Tension: 12 volts Force de traction: 4 536 kg Télécommande radio: oui Télécommande à câble: oui, 3,7 m engrenage planétaire à 3 étages Frein: ressort automatique. Dimensions du tambour: 6,4 x 22 cm Poids: 26 kg Longueur de corde: 27,4 mx 9,5 mm Câble de batterie: 1,83 m Dimensions (LxPxH):...

**Référence : 16-5420-VR10S**  
Prix : **1 849,00 € TTC/KIT**

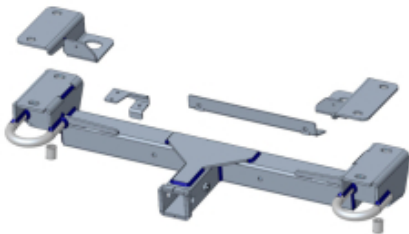

### TRAVERSE DE TREUIL AMOVIBLE POUR FORD RANGER ET VOLKSWAGEN AMAROK A PARTIR DE 2023

TRAVERSE DE TREUIL AMOVIBLE POUR VOLKSWAGEN AMAROK ET FORD RANGER A PARTIR DE 2023

**Référence : 1-259430**  
Prix : **669,00 € TTC/KIT**

## EQUIPEMENT INTÉRIEUR & EXTÉRIEUR

### BARRES DE TOIT ET ACCESSOIRES

#### KIT BARRES DE TOIT

## EQUIPEMENTS POUR VOLKSWAGEN AMAROK 2023 -



### KIT 2 BARRES DE TOIT VORTEX NOIRES 1260 MM ET PIEDS RHINO RACK POUR FORD RANGER ET VOLKSWAGEN AMAROK A PARTIR DE 2023 AVEC BARRES LONGITUDINALES

comprend :- 2 barres vortex 1260 mm, noires- 1 kit pieds RX100

Référence : JC-01532

Prix : 387,34 € TTC/KIT

## CANOPY CAMPER

### ACCESSOIRES CANOPY CAMPER



### AMENAGEMENT TAILGATEGEAR POUR CANOPY CAMPER & MODCAP VOLKSWAGEN AMAROK 2022+

L'Overlanding est un type de voyage d'aventure sur de longues distances qui consiste à conduire un véhicule, généralement un véhicule tout-terrain 4x4 ou un camion, vers des destinations éloignées et souvent accidentées. La combinaison d'une camionnette et d'un camping-car à auvent est la solution parfaite pour voyager, explorer et vivre en plein air . Cet aménagement intérieur pour le célèbre canopy camper Alu-Cab qui transforme la benne vide en un espace fonctionnel, robuste et...

Référence : ALU-ADC-2022-FULL

Prix : 5 388,00 € TTC/KIT

### CANOPY MODULABLE MODCAP



### AMENAGEMENT TAILGATEGEAR POUR CANOPY CAMPER & MODCAP VOLKSWAGEN AMAROK 2022+

L'Overlanding est un type de voyage d'aventure sur de longues distances qui consiste à conduire un véhicule, généralement un véhicule tout-terrain 4x4 ou un camion, vers des destinations éloignées et souvent accidentées. La combinaison d'une camionnette et d'un camping-car à auvent est la solution parfaite pour voyager, explorer et vivre en plein air . Cet aménagement intérieur pour le célèbre canopy camper Alu-Cab qui transforme la benne vide en un espace fonctionnel, robuste et...

Référence : ALU-ADC-2022-FULL

Prix : 5 388,00 € TTC/KIT



EQUIPEMENTS POUR VOLKSWAGEN AMAROK 2023 -



**CANOPY CAMPER MODULABLE ALU CAB  
MODCAP AVEC FENETRES LATERALES POUR  
VOLKSWAGEN AMAROK A PARTIR DE 2023  
DOUBLE CABINE**

Le nouveau canopy ModCap de chez Alu-Cab se distingue par une modularité inédite. En effet, la même base permet à la fois d'être équipé soit d'un couchage soit d'un toit rigide permettant un usage mixte: professionnel et loisir. Mélangez et assortissez les composants pour créer la configuration parfaite adaptée à votre style de vie. Que vous ayez besoin d'un espace de couchage confortable, d'un espace de travail spacieux ou d'une combinaison polyvalente, ModCap s'adapte à vos besoins,...

**Référence : AC-CC2-D-VA23-RT-W**  
Prix : **12 650,00 € TTC/KIT**



**CANOPY CAMPER MODULABLE ALU CAB  
MODCAP AVEC FENETRES LATERALES POUR  
VOLKSWAGEN AMAROK A PARTIR DE 2023 EXTRA  
CABINE**

Le nouveau canopy ModCap de chez Alu-Cab se distingue par une modularité inédite. En effet, la même base permet à la fois d'être équipé soit d'un couchage soit d'un toit rigide permettant un usage mixte: professionnel et loisir. Mélangez et assortissez les composants pour créer la configuration parfaite adaptée à votre style de vie. Que vous ayez besoin d'un espace de couchage confortable, d'un espace de travail spacieux ou d'une combinaison polyvalente, ModCap s'adapte à vos besoins,...

**Référence : AC-CC2-X-VA23-RT-W**  
Prix : **12 950,00 € TTC/KIT**



**CANOPY CAMPER MODULABLE ALU CAB  
MODCAP POUR VOLKSWAGEN AMAROK A PARTIR  
DE 2023 DOUBLE CABINE**

Le nouveau canopy ModCap de chez Alu-Cab se distingue par une modularité inédite. En effet, la même base permet à la fois d'être équipé soit d'un couchage soit d'un toit rigide permettant un usage mixte: professionnel et loisir. Mélangez et assortissez les composants pour créer la configuration parfaite adaptée à votre style de vie. Que vous ayez besoin d'un espace de couchage confortable, d'un espace de travail spacieux ou d'une combinaison polyvalente, ModCap s'adapte à vos besoins,...

**Référence : AC-CC2-D-VA23-RT**  
Prix : **12 100,00 € TTC/KIT**

## EQUIPEMENTS POUR VOLKSWAGEN AMAROK 2023 -



### **CANOPY CAMPER MODULABLE ALU CAB MODCAP POUR VOLKSWAGEN AMAROK A PARTIR DE 2023 EXTRA CABINE**

Le nouveau canopy ModCap de chez Alu-Cab se distingue par une modularité inédite. En effet, la même base permet à la fois d'être équipé soit d'un couchage soit d'un toit rigide permettant un usage mixte: professionnel et loisir. Mélangez et assortissez les composants pour créer la configuration parfaite adaptée à votre style de vie. Que vous ayez besoin d'un espace de couchage confortable, d'un espace de travail spacieux ou d'une combinaison polyvalente, ModCap s'adapte à vos besoins,...

**Référence : AC-CC2-X-VA23-RT**  
Prix : **12 400,00 € TTC/KIT**



### **CANOPY MODULABLE ALU CAB MODCAP AVEC FENETRES LATERALES POUR VOLKSWAGEN AMAROK A PARTIR DE 2023 DOUBLE CABINE**

Le nouveau canopy ModCap de chez Alu-Cab se distingue par une modularité inédite. En effet, la même base permet à la fois d'être équipé soit d'un couchage soit d'un toit rigide permettant un usage mixte: professionnel et loisir. Mélangez et assortissez les composants pour créer la configuration parfaite adaptée à votre style de vie. Que vous ayez besoin d'un espace de couchage confortable, d'un espace de travail spacieux ou d'une combinaison polyvalente, ModCap s'adapte à vos besoins,...

**Référence : AC-CC2-D-VA23-HT-W**  
Prix : **6 440,00 € TTC/KIT**



### **CANOPY MODULABLE ALU CAB MODCAP AVEC FENETRES LATERALES POUR VOLKSWAGEN AMAROK A PARTIR DE 2023 EXTRA CABINE**

Le nouveau canopy ModCap de chez Alu-Cab se distingue par une modularité inédite. En effet, la même base permet à la fois d'être équipé soit d'un couchage soit d'un toit rigide permettant un usage mixte: professionnel et loisir. Mélangez et assortissez les composants pour créer la configuration parfaite adaptée à votre style de vie. Que vous ayez besoin d'un espace de couchage confortable, d'un espace de travail spacieux ou d'une combinaison polyvalente, ModCap s'adapte à vos besoins,...

**Référence : AC-CC2-X-VA23-HT-W**  
Prix : **6 890,00 € TTC/KIT**

## EQUIPEMENTS POUR VOLKSWAGEN AMAROK 2023 -



### CANOPY MODULABLE ALU CAB MODCAP POUR VOLKSWAGEN AMAROK A PARTIR DE 2023 DOUBLE CABINE

Le nouveau canopy ModCap de chez Alu-Cab se distingue par une modularité inédite. En effet, la même base permet à la fois d'être équipé soit d'un couchage soit d'un toit rigide permettant un usage mixte: professionnel et loisir. Mélangez et assortissez les composants pour créer la configuration parfaite adaptée à votre style de vie. Que vous ayez besoin d'un espace de couchage confortable, d'un espace de travail spacieux ou d'une combinaison polyvalente, ModCap s'adapte à vos besoins,...

Référence : AC-CC2-D-VA23-HT

Prix : 5 890,00 € TTC/KIT



### CANOPY MODULABLE ALU CAB MODCAP POUR VOLKSWAGEN AMAROK A PARTIR DE 2023 EXTRA CABINE

Le nouveau canopy ModCap de chez Alu-Cab se distingue par une modularité inédite. En effet, la même base permet à la fois d'être équipé soit d'un couchage soit d'un toit rigide permettant un usage mixte: professionnel et loisir. Mélangez et assortissez les composants pour créer la configuration parfaite adaptée à votre style de vie. Que vous ayez besoin d'un espace de couchage confortable, d'un espace de travail spacieux ou d'une combinaison polyvalente, ModCap s'adapte à vos besoins,...

Référence : AC-CC2-X-VA23-HT

Prix : 6 340,00 € TTC/KIT

### KIT DE MONTAGE CANOPY MODULABLE ALU CAB MODCAP POUR VOLKSWAGEN AMAROK A PARTIR DE 2023 DOUBLE ET EXTRA CABINE

Référence : AC-CC2-FK-VA23

Prix : 540,00 € TTC/KIT

## COUVRE BENNE

EQUIPEMENTS POUR VOLKSWAGEN AMAROK 2023 -



**ARRET DE CHARGE COULISSANT DE BENNE  
POUR FORD RANGER / RANGER RAPTOR ET  
AMAROK 2023+**

ARRET DE CHARGE COULISSANT MOUNTAIN TOP FORD RANGER/VOLKSWAGEN AMAROK 2023+ Améliorez l'organisation de votre Ranger avec le Mountain Top Bed Divider Facile à installer l'arrêt de charges dispose de plusieurs positions de verrouillage. Il a été testé pour sa durabilité et construit pour plus de commodité. Organisez votre benne n'a jamais été aussi facile qu'avec le Mountain Top Bed Divider.

**Informations Techniques :**

*Ford Ranger 2P/4places - Extra Club (2023+) Ford Ranger 4P/4places - Double cab (2023+) Ford Ranger Raptor 4P/4places - Double cab (2023+) Volkswagen Amarok 4P/4Places - Double Cab (2023+)*

**Référence : MTR1400-DIV**  
Prix : **762,00 € TTC/PIECE**



**BARRES DE PORTAGE POUR COUVRE BENNE  
MOUNTAIN TOP POUR FORD RANGER / RANGER  
RAPTOR ET AMAROK 2023+**

Barres transversales fixées sur les rails compatibles UNIQUEMENT avec Roll Top Cover Mountain Top : - La paire - Charge maxi : 75 kg Ajoutez des barres transversales au cover rétractable MOUNTAIN TOP, afin d'emporter des charges supplémentaires comme des planches de surf ou de vélos et tout en gardant un accès facile à votre benne de pick-up. Couleur Noir

**Référence : MTR1400-BAR**  
Prix : **414,00 € TTC/PAIRE**



**BARRES DE PORTAGE SUR BORD DE BENNE  
POUR FORD RANGER / RANGER RAPTOR ET  
AMAROK 2023+**

Barres transversales sur bord de benne compatibles également avec Roll Top Cover Mountain Top : - La paire - Charge maxi : 75 kg afin d'emporter des charges supplémentaires comme des planches de surf ou de vélos et tout en gardant un accès facile à votre benne de pick-up.

**Informations Techniques :**

*Ford Ranger 2P/4places - Extra Club (2023+) Ford Ranger 4P/4places - Double cab (2023+) Ford Ranger Raptor 4P/4places - Double cab (2023+) Volkswagen Amarok 4P/4Places - Double Cab (2023+)*

**Référence : MTCROSSBB1**  
Prix : **414,00 € TTC/PAIRE**

**COUVRE BENNE ROLL TOP COVER EVO  
ELECTRIQUE MOUNTAIN TOP FORD RANGER /  
RANGER RAPTOR / VW AMAROK 2023+ DOUBLE  
CABINE NOIR**

ROLL TOP COVER EVO ELECTRIQUE MOUNTAIN TOP FORD RANGER/VOLKSWAGEN AMAROK 2023+ DOUBLE CABINE NOIR  
Cette nouvelle version 2023 du rideau de benne Mountain top se veut plus épurée avec une finition unique en noir thermolaqué. Il réunit toutes les caractéristiques du Mountain top Classique. - Le système de fermeture se situe sous le rideau à l'arrière gauche et droit de ce dernier. - La benne est complètement verrouillée et sécurisée une fois le hayon fermé à clé. Ainsi le système de...

**Référence : MTRE1400B**  
Prix : **3 324,00 € TTC/PIECE**

**COUVRE BENNE ROLL TOP COVER EVO M  
MOUNTAIN TOP FORD RANGER / RANGER  
RAPTOR / VW AMAROK 2023+ DOUBLE CABINE  
NOIR**

ROLL TOP COVER EVOmanuel MOUNTAIN TOP FORD RANGER/VOLKSWAGEN AMAROK 2023+ DOUBLE CABINE NOIR  
Cette nouvelle version 2023 du rideau de benne Mountain top se veut plus épurée avec une finition unique en noir thermolaqué. Il réunit toutes les caractéristiques du Mountain top Classique. - Le système de fermeture se situe sous le rideau à l'arrière gauche et droit de ce dernier. - La benne est complètement verrouillée et sécurisée une fois le hayon fermé à clé. Ainsi le système de fermeture...

**Référence : MTR1400B**  
Prix : **2 031,00 € TTC/PIECE**

**DÉNEIGEMENT & LAMES À NEIGE****DISTRIBUTEUR À SEL**

## EQUIPEMENTS POUR VOLKSWAGEN AMAROK 2023 -



### DISTRIBUTEUR A SEL SNO-WAY 570L A POSER AVEC KIT VIBRATEUR ET BOITIER DE CONTROLE

Ce distributeur de sel de 570 L à poser sur le bac convient pour des transporteurs, petits camionset pick-ups. A l'aide de ce distributeur, des grandes quantités de sel ou de mélange de sel/sable peuvent être transportées sans problème. Sa construction basse permet une bonne visibilité à l'arrière afin de pouvoir manoeuvrer et travailler en toute sécurité. Important: Ce distributeur est en inox et a une durée de vie très élevée. A noter : motorisation, kit de montage ainsi que la bâche de...

#### Informations Techniques :

capacité : 570 litres poids à vide : 225 kg actionnement : 12 V avec démultiplication Longueur totale: 231 cm Hauteur: 66 cm Largeur: 97 cm

Référence : **5-RVB750NG**  
Prix : **8 016,00 € TTC/PIECE**

## GALERIES DE TOIT & ACCESSOIRES

### KIT GALERIE DE TOIT



### KIT BACKBONE RHINO RACK AVEC GALERIE PIONEER 6 1500 X 1240 MM POUR FORD RANGER DOUBLE CABINE, FORD RAPTOR ET VOLKSWAGEN AMAROK A PARTIR DE 2023

comprend :- 1 galerie Rhino Rack Pioneer 6 1500 X 1240 MM- 1 kit backbone pour Ford Ranger / Raptor 2023 + double cabine / Volkswagen Amarok 2023+charge 80 kg

Référence : **JC-01542**  
Prix : **1 354,80 € TTC/KIT**



### KIT GALERIE RHINO RACK PIONEER 6 1300 X 1240 MM POUR FORD RANGER ET VOLKSWAGEN AMAROK A PARTIR DE 2023 AVEC BARRES LONGITUDINALES (PIEDS INCLUS)

comprend :- 1 galerie Rhino Rack Pioneer 6 1300 X 1240 MM- 1 kit de pieds RX100

Référence : **JC-01539**  
Prix : **1 091,34 € TTC/KIT**



## KIT GALERIE SLIMSPORT VOLKSWAGEN AMAROK DOUBLE CABINE (2023-)

Augmentez la capacité de transport d'équipement de votre Amarok avec notre kit de galerie Slimsport très élégant. Quelles que soient vos activités : sport, camping ou aventure, notre large gamme d'accessoires peut être fixée en toute sécurité au sommet de la galerie Slimsport.

### Informations Techniques :

*KSVA001T -Kit de galerie Slimsport pour Volkswagen Amarok (2023-jusqu'à présent)Composé de :Composé de :1x KSFR006 - Ford Ranger T6.2(22+)/VW Amarok(23+)DC Ssport Tray1x RRAC313 - Ford Ranger T6 Dbl Cab(22-Curr)SlmSprt WFMatériau utilisé :Aluminium T6 revêtu de poudre époxy noireAcier à haute résistanceDimensions du plateau assemblé :1468mm (57.8") L x 1233mm (48.5") l x 139mm (5.5") HPoids approximatif installé : 20.74kg (45.72lbs)Les rainures en T situées en haut et en bas des lattes...*

**Référence : KSVA001T**  
Prix : **669,63 € TTC/PIECE**



## KIT GALERIE SLIMSPORT VOLKSWAGEN AMAROK DOUBLE CABINE (2023-) PRET POUR BARRE LED

Améliorez la capacité de chargement en équipement de camping, de sport et d'aventure de votre Amarok avec une galerie de toit. Le kit de galerie de toit Slimsport, léger et discret, est conçu pour s'adapter à la ligne de toit de votre cabine et dispose d'une découpe spéciale qui vous permet de monter facilement la barre lumineuse Slim LED de 40" pour des expéditions à toute heure du jour et de la nuit.

### Informations Techniques :

*KSVA002T -Kit de galerie Slimsport pour Volkswagen Amarok (2023-jusqu'à présent) / Prêt pour barre lumineuseComposé de :1x KSFR006 - Ford Ranger T6.2(22+)/VW Amarok(23+)DC Ssport Tray1x RRAC312 - Ford Ranger T6 Dbl Cab(22-Curr)SlmSprt 40" Lbar WFMatériau utilisé :Aluminium T6 revêtu de poudre époxy noireAcier à haute résistanceDimensions du plateau assemblé :1468mm (57.8") L x 1233mm (48.5") l x 139mm (5.5") HPoids approximatif installé : 20.05kg (44.2lbs)Les rainures en T situées en haut...*

**Référence : KSVA002T**  
Prix : **669,63 € TTC/PIECE**

## EQUIPEMENTS POUR VOLKSWAGEN AMAROK 2023 -



### VOLKSWAGEN AMAROK (2023-CURRENT) SLIMLINE II ROOF RACK

Mettez votre Amarok dans les meilleures conditions de transport possible avec cette solide galerie de toit Slimline II. Cette galerie de toit polyvalente libère de l'espace dans votre plateau de chargement et votre cabine et est compatible avec plus de 55 accessoires. Peu importe que vous partiez en camping, en randonnée ou en excursion sportive, nos solides galerie de toit peuvent s'en charger.

#### Informations Techniques :

*KRVA007T -Kit de galerie Slimline II pour Volkswagen Amarok (2023-jusqu'à présent)Composé de :1x FAFR008 - Foot Rails pour Ford Ranger T6 DC (2022-jusqu'à présent)1x RRSTD07 - Plateau SLII - 1255mm(l)X1358mm(L)Matériau utilisé :Aluminium T6 revêtu de poudre époxy noireAcier à haute résistancePoids approximatif installé : 30.221kg (66.63lbs)La rainure en T sur le haut et sur le bas du plateau de la barre transversale convient pour un boulon de 8mm (standard).Pour déterminer la hauteur du pied de...*

**Référence : KRVA007T**  
Prix : **1 081,56 € TTC/KIT**



### VOLKSWAGEN AMAROK (2023-CURRENT) SLIMLINE II ROOF RACK KIT/LOW PROFILE

Augmentez énormément la capacité de transport de matériel de votre Amarok avec cette solide galerie Slimline II. Les foot rails à profil bas maintiennent la galerie près de la cabine pour améliorer l'aérodynamisme, et les 55+ accessoires de la galerie satisferont vos besoins en matière d'overlanding et d'aventure.

#### Informations Techniques :

*KRVA008T -Kit de galerie Slimline II pour Volkswagen Amarok (2023-jusqu'à présent) / Profil BasComposé de :1x FAFR012 - Ford Rngr T6.2(22-Cur)VW Amark (23-Cur)Rails bas1x RRSTD07 - Plateau SLII - 1255mm(L)X1358mm(L)Matériau utilisé :Aluminium T6 revêtu de poudre époxy noireAcier à haute résistancePoids approximatif installé : 30.269kg (66.73lbs)La rainure en T sur le haut et sur le bas du plateau de la barre transversale convient pour un boulon de 8mm (standard).Pour déterminer la hauteur du...*

**Référence : KRVA008T**  
Prix : **1 058,57 € TTC/KIT**

## GALERIES ET BARRES DE BENNE



## EQUIPEMENTS POUR VOLKSWAGEN AMAROK 2023 -



### BARRES DE PORTAGE POUR COUVRE BENNE MOUNTAIN TOP POUR FORD RANGER / RANGER RAPTOR ET AMAROK 2023+

Barres transversales fixées sur les rails compatibles UNIQUEMENT avec Roll Top Cover Mountain Top : - La paire - Charge maxi : 75 kg  
Ajoutez des barres transversales au cover rétractable MOUNTAIN TOP, afin d'emporter des charges supplémentaires comme des planches de surf ou de vélos et tout en gardant un accès facile à votre benne de pick-up. Couleur Noir

**Référence : MTR1400-BAR**  
Prix : **414,00 € TTC/PAIRE**



### BARRES DE PORTAGE SUR BORD DE BENNE POUR FORD RANGER / RANGER RAPTOR ET AMAROK 2023+

Barres transversales sur bord de benne compatibles également avec Roll Top Cover Mountain Top : - La paire - Charge maxi : 75 kg afin d'emporter des charges supplémentaires comme des planches de surf ou de vélos et tout en gardant un accès facile à votre benne de pick-up.

#### Informations Techniques :

*Ford Ranger 2P/4places - Extra Club (2023+) Ford Ranger 4P/4places - Double cab (2023+) Ford Ranger Raptor 4P/4places - Double cab (2023+) Volkswagen Amarok 4P/4Places - Double Cab (2023+)*

**Référence : MTCROSSBB1**  
Prix : **414,00 € TTC/PAIRE**

HARDTOP

HARDTOP



**HARDTOP ALU CAB "CONTOUR NEXT GENERATION" POUR VOLKSWAGEN AMAROK DOUBLE CABINE A PARTIR DE 2023 - ALUMINIUM NOIR AVEC VITRES LATERALES**

Alu-Cab est la référence en matière de Hard Top en aluminium, reconnu pour sa résistance et haute qualité de fabrication. L'aluminium offre de nombreux avantages : résistance, faible poids et longévité. Les atouts principaux pour un hard top haut de gamme. Alu Cab a lancé pour 2022, la nouvelle génération de son hardtop aluminium. Les belles lignes courbes du hardtop Contour ajoutent une rigidité accrue ainsi qu'une ligne de toit moderne conçue pour votre prochaine aventure ou voyage. Le...

**Informations Techniques :**

*Couleur : noir Finition : lisse Portes latérales : vitrées Marque du véhicule : Volkswagen Amarok à partir de 2023 Type de cabine : double cabine /benne courte Poids : 62kg*

**Référence : AC-C2-D-VA23-W**

**Prix : 4 250,00 € TTC/PIECE**



**HARDTOP ALU CAB "CONTOUR NEXT GENERATION" POUR VOLKSWAGEN AMAROK DOUBLE CABINE A PARTIR DE 2023 - ALUMINIUM NOIR SANS VITRES LATERALES**

Alu-Cab est la référence en matière de Hard Top en aluminium, reconnu pour sa résistance et haute qualité de fabrication. L'aluminium offre de nombreux avantages : résistance, faible poids et longévité. Les atouts principaux pour un hard top haut de gamme. Alu Cab a lancé pour 2022, la nouvelle génération de son hardtop aluminium. Les belles lignes courbes du hardtop Contour ajoutent une rigidité accrue ainsi qu'une ligne de toit moderne conçue pour votre prochaine aventure ou voyage. Le...

**Informations Techniques :**

*Couleur : noir Finition : lisse Portes latérales : non vitrées Marque du véhicule : Volkswagen Amarok à partir de 2023 Type de cabine : double cabine /benne courte Poids : 57kg*

**Référence : AC-C2-D-VA23**

**Prix : 3 650,00 € TTC/PIECE**

## EQUIPEMENTS POUR VOLKSWAGEN AMAROK 2023 -



### **HARDTOP ALU CAB EXPLORER 3 POUR VOLKSWAGEN AMAROK DOUBLE CABINE A PARTIR DE 2023 - ALUMINIUM LISSE NOIR**

Alu-Cab est la référence en matière de Hard Top en aluminium, reconnu pour sa résistance et haute qualité . L'aluminium offre de nombreux avantages : résistance, faible poids et longévité. Les atouts principaux pour un hard top haut de gamme. Alu Cab a lancé pour 2016, la troisième génération de son hardtop aluminium. Ce dernier a été fondamentalement restructuré et amélioré sur de nombreux points. Les charnières sont continues et intégrées sur toute la longueur des différentes...

**Référence : AC-C-D-VA23-E-BS**  
Prix : **3 290,00 € TTC/PIECE**



### **HARDTOP ALU CAB EXPLORER 3 POUR VOLKSWAGEN AMAROK DOUBLE CABINE A PARTIR DE 2023 - ALUMINIUM STRIE NOIR**

Alu-Cab est la référence en matière de Hard Top en aluminium, reconnu pour sa résistance et haute qualité . L'aluminium offre de nombreux avantages : résistance, faible poids et longévité. Les atouts principaux pour un hard top haut de gamme. Alu Cab a lancé pour 2016, la troisième génération de son hardtop aluminium. Ce dernier a été fondamentalement restructuré et amélioré sur de nombreux points. Les charnières sont continues et intégrées sur toute la longueur des différentes...

**Référence : AC-C-D-VA23-E-BT**  
Prix : **3 290,00 € TTC/PIECE**

## MULTI RACK SYSTEM / PRO BED RACK POUR PICK-UP

### KIT COMPLET MULTI RACK SYSTEM



### **MULTI RACK SYSTEM BAS TECHNIC OFFROAD POUR FORD RANGER, FORD RANGER RAPTOR ET VOLKSWAGEN AMAROK DOUBLE CABINE A PARTIR DE 2023 AVEC 2 BARRES DE TOIT RHINO RACK HEAVY DUTY NOIRE 1500 MM**

le kit comprend : le système Multi-rack system 2 barres de toit Rhino Rack Heavy Duty noire 1500 mm 2 jeux d'adaptateurs de fixation pour les barres de toit 1 kit d'adaptation véhicule qui se visse sur les points de montage d'origine charge dynamique : 150 kg ; statique 300 kg convient pour les véhicules suivants : Ford Ranger à partir de 2023 double cabine Ford Ranger Raptor à partir de 2023 double cabine Volkswagen Amarok à partir de 2023 double cabine Ce système convient...

**Référence : 55-040-XHD01-01**  
Prix : **1 070,00 € TTC/KIT**

EQUIPEMENTS POUR VOLKSWAGEN AMAROK 2023 -



**MULTI RACK SYSTEM BAS TECHNIC OFFROAD  
POUR FORD RANGER, FORD RANGER RAPTOR ET  
VOLKSWAGEN AMAROK DOUBLE CABINE A  
PARTIR DE 2023 AVEC 2 BARRES DE TOIT RHINO  
RACK HEAVY DUTY NOIRE 1500 MM**

le kit comprend : le système Multi-rack system 2 barres de toit Rhino Rack Heavy Duty noire 1500 mm 2 jeux d'adaptateurs de fixation pour les barres de toit 1 kit ridelle pour les bords de la benne pour fournir une surface d'appui droite (suite au retrait du rideau de benne, le rollbar) charge dynamique : 150 kg ; statique 300 kg convient pour les véhicules suivants : Ford Ranger à partir de 2023 double cabine Ford Ranger Raptor à partir de 2023 double cabine Volkswagen Amarok à...

**Référence : 55-040-XHD01-02**  
Prix : **891,00 € TTC/KIT**



**MULTI RACK SYSTEM BAS TECHNIC OFFROAD  
POUR FORD RANGER, FORD RANGER RAPTOR ET  
VOLKSWAGEN AMAROK DOUBLE CABINE A  
PARTIR DE 2023 AVEC 2 BARRES DE TOIT RHINO  
RACK VORTEX NOIRE 1500 MM**

le kit comprend : le système Multi-rack system 2 barres de toit Rhino Rack Vortex noire 1500 mm 2 jeux d'adaptateurs de fixation pour les barres de toit 1 kit d'adaptation véhicule qui se visse sur les points de montage d'origine charge dynamique : 150 kg ; statique 300 kg convient pour les véhicules suivants : Ford Ranger à partir de 2023 double cabine Ford Ranger Raptor à partir de 2023 double cabine Volkswagen Amarok à partir de 2023 double cabine Ce système convient aux...

**Référence : 55-040-XVA01-01**  
Prix : **1 059,00 € TTC/KIT**



**MULTI RACK SYSTEM BAS TECHNIC OFFROAD  
POUR FORD RANGER, FORD RANGER RAPTOR ET  
VOLKSWAGEN AMAROK DOUBLE CABINE A  
PARTIR DE 2023 AVEC 2 BARRES DE TOIT RHINO  
RACK VORTEX NOIRE 1500 MM**

le kit comprend : le système Multi-rack system 2 barres de toit Rhino Rack Vortex noire 1500 mm 2 jeux d'adaptateurs de fixation pour les barres de toit 1 kit ridelle pour les bords de la benne pour fournir une surface d'appui droite (suite au retrait du rideau de benne, le rollbar) charge dynamique : 150 kg ; statique 300 kg convient pour les véhicules suivants : Ford Ranger à partir de 2023 double cabine Ford Ranger Raptor à partir de 2023 double cabine Volkswagen Amarok à...

**Référence : 55-040-XVA01-02**  
Prix : **880,00 € TTC/KIT**

## EQUIPEMENTS POUR VOLKSWAGEN AMAROK 2023 -



### MULTI RACK SYSTEM HAUT TECHNIC OFFROAD POUR FORD RANGER, FORD RANGER RAPTOR ET VOLKSWAGEN AMAROK DOUBLE CABINE A PARTIR DE 2023 AVEC 2 BARRES DE TOIT RHINO RACK HEAVY DUTY NOIRE 1500 MM

Le kit comprend : le système Multi-rack system (réglable en hauteur) 2 barres de toit Rhino Rack Heavy Duty noire 1500 mm 2 jeux d'adaptateurs de fixation pour les barres de toit 1 kit d'adaptation véhicule qui se visse sur les points de montage d'origine charge dynamique : 150 kg ; statique 300 kg convient pour les véhicules suivants : Ford Ranger à partir de 2023 double cabine Ford Ranger Raptor à partir de 2023 double cabine Volkswagen Amarok à partir de 2023 double...

Référence : 55-020-XHD01-01

Prix : 1 445,00 € TTC/KIT



### MULTI RACK SYSTEM HAUT TECHNIC OFFROAD POUR FORD RANGER, FORD RANGER RAPTOR ET VOLKSWAGEN AMAROK DOUBLE CABINE A PARTIR DE 2023 AVEC 2 BARRES DE TOIT RHINO RACK HEAVY DUTY NOIRE 1500 MM

Le kit comprend : le système Multi-rack system (réglable en hauteur) 2 barres de toit Rhino Rack Heavy Duty noire 1500 mm 2 jeux d'adaptateurs de fixation pour les barres de toit 1 kit ridelle pour les bords de la benne pour fournir une surface d'appui droite (suite au retrait du rideau de benne, le rollbar) charge dynamique : 150 kg ; statique 300 kg convient pour les véhicules suivants : Ford Ranger à partir de 2023 double cabine Ford Ranger Raptor à partir de 2023 double...

Référence : 55-020-XHD01-02

Prix : 1 265,00 € TTC/KIT



### MULTI RACK SYSTEM HAUT TECHNIC OFFROAD POUR FORD RANGER, FORD RANGER RAPTOR ET VOLKSWAGEN AMAROK DOUBLE CABINE A PARTIR DE 2023 AVEC 2 BARRES DE TOIT RHINO RACK HEAVY DUTY NOIRE 1500 MM

Le kit comprend : le système Multi-rack system (réglable en hauteur) 1 galerie de toit Rhino Rack Pioneer NG 1528 x 1426 mm 3 kits de montage pour galerie de toit 1 kit ridelle pour les bords de la benne pour fournir une surface d'appui droite (suite au retrait du rideau de benne, le rollbar) charge dynamique : 150 kg ; statique 300 kg convient pour les véhicules suivants : Ford Ranger à partir de 2023 double cabine Ford Ranger Raptor à partir de 2023 double cabine Volkswagen...

Référence : 55-020-PNG01-02

Prix : 2 139,00 € TTC/KIT



**MULTI RACK SYSTEM HAUT TECHNIC OFFROAD  
POUR FORD RANGER, FORD RANGER RAPTOR ET  
VOLKSWAGEN AMAROK DOUBLE CABINE A  
PARTIR DE 2023 AVEC 2 BARRES DE TOIT RHINO  
RACK VORTEX NOIRE 1500 MM**

le kit comprend : le système Multi-rack system (réglable en hauteur) 2 barres de toit Rhino Rack Vortex noire 1500 mm 2 jeux d'adaptateurs de fixation pour les barres de toit 1 kit d'adaptation véhicule qui se visse sur les points de montage d'origine charge dynamique : 150 kg ; statique 300 kg convient pour les véhicules suivants : Ford Ranger à partir de 2023 double cabine Ford Ranger Raptor à partir de 2023 double cabine Volkswagen Amarok à partir de 2023 double cabine Ce...

**Référence : 55-020-XVA01-01**  
Prix : **1 435,00 € TTC/KIT**



**MULTI RACK SYSTEM HAUT TECHNIC OFFROAD  
POUR FORD RANGER, FORD RANGER RAPTOR ET  
VOLKSWAGEN AMAROK DOUBLE CABINE A  
PARTIR DE 2023 AVEC 2 BARRES DE TOIT RHINO  
RACK VORTEX NOIRE 1500 MM**

le kit comprend : le système Multi-rack system (réglable en hauteur) 2 barres de toit Rhino Rack Vortex noire 1500 mm 2 jeux d'adaptateurs de fixation pour les barres de toit 1 kit ridelle pour les bords de la benne pour fournir une surface d'appui droite (suite au retrait du rideau de benne, le rollbar) charge dynamique : 150 kg ; statique 300 kg convient pour les véhicules suivants : Ford Ranger à partir de 2023 double cabine Ford Ranger Raptor à partir de 2023 double...

**Référence : 55-020-XVA01-02**  
Prix : **1 255,00 € TTC/KIT**



**MULTI RACK SYSTEM HAUT TECHNIC OFFROAD  
POUR FORD RANGER, FORD RANGER RAPTOR ET  
VOLKSWAGEN AMAROK DOUBLE CABINE A  
PARTIR DE 2023 AVEC GALERIE DE TOIT RHINO  
RACK PIONEER NG 1528 X 1426 MM**

le kit comprend : le système Multi-rack system (réglable en hauteur) 1 galerie de toit Rhino Rack Pioneer NG 1528 x 1426 mm 3 kits de montage pour galerie de toit 1 kit d'adaptation véhicule qui se visse sur les points de montage d'origine charge dynamique : 150 kg ; statique 300 kg convient pour les véhicules suivants : Ford Ranger à partir de 2023 double cabine Ford Ranger Raptor à partir de 2023 double cabine Volkswagen Amarok à partir de 2023 double cabine Ce système...

**Référence : 55-020-PNG01-01**  
Prix : **2 319,00 € TTC/KIT**

## PLATEAU COULISSANT BENNE



### ARRET DE CHARGE COULISSANT DE BENNE POUR FORD RANGER / RANGER RAPTOR ET AMAROK 2023+

ARRET DE CHARGE COULISSANT MOUNTAIN TOP FORD RANGER/VOLKSWAGEN AMAROK 2023+ Améliorez l'organisation de votre Ranger avec le Mountain Top Bed Divider Facile à installer l'arrêt de charges dispose de plusieurs positions de verrouillage. Il a été testé pour sa durabilité et construit pour plus de commodité. Organisez votre benne n'a jamais été aussi facile qu'avec le Mountain Top Bed Divider.

#### Informations Techniques :

Ford Ranger 2P/4places - Extra Club (2023+) Ford Ranger 4P/4places - Double cab (2023+) Ford Ranger Raptor 4P/4places - Double cab (2023+) Volkswagen Amarok 4P/4Places - Double Cab (2023+)

**Référence : MTR1400-DIV**

Prix : **762,00 € TTC/PIECE**



### PLATEAU COULISSANT CARGOGLIDE DECKED POUR PICK UP DOUBLE CABINE 1422 X 1041 MM - EXTENSION A 100% DE SA TAILLE

Accédez rapidement et facilement à vos outils et à votre matériel dans la benne de votre pick-up grâce à un plateau coulissant. Le DECKED CargoGlide vous évite de perdre du temps et de l'énergie pour trouver ce dont vous avez besoin. Abaissez le hayon, relevez le loquet, et vos outils glissent jusqu'à vous, en douceur. FACILE À UTILISER Faites glisser en toute simplicité jusqu'à 454 kg de matériel en appuyant sur un bouton. Les différentes cales vous permettent de choisir la longueur de...

#### Informations Techniques :

Longueur totale : 1425.77 mm Longueur de la zone utilisable : 1397 mm Largeur totale : 1060,45 mm Largeur de la zone utilisable : 1028,70 mm Hauteur du produit: 228.60 mm Hauteur avec côtés hauts installés : 342.90 mm Poids: 105.67 kg Charge utile: 454 kg extension d'ouverture : 100% de la longueur du cargoglide

**Référence : CG1000XL-5641**

Prix : **3 650,00 € TTC/PIECE**

## EQUIPEMENTS POUR VOLKSWAGEN AMAROK 2023 -



### PLATEAU COULISSANT CARGOGLIDE DECKED POUR PICK UP DOUBLE CABINE 1422 X 1041 MM - EXTENSION A 70% DE SA TAILLE

Accédez rapidement et facilement à vos outils et à votre matériel dans la benne de votre pick-up grâce à un plateau coulissant. Le DECKED CargoGlide vous évite de perdre du temps et de l'énergie pour trouver ce dont vous avez besoin. Abaissez le hayon, relevez le loquet, et vos outils glissent jusqu'à vous, en douceur. FACILE À UTILISER Faites glisser en toute simplicité jusqu'à 454 kg de matériel en appuyant sur un bouton. Les différentes cales vous permettent de choisir la longueur de...

#### Informations Techniques :

Longueur totale : 1419,74 mm Longueur de la zone utilisable : 1397 mm  
Largeur totale : 1060,45 mm Largeur de la zone utilisable : 1028,70 mm  
Hauteur du produit: 190,50mm Hauteur avec côtés hauts installés : 304,80 mm Poids: 55,78kg Charge utile: 454 kg extension d'ouverture : 70% de la longueur du cargoglide

Référence : **CG1000-5641**  
Prix : **2 180,00 € TTC/PIECE**

## ROLL BAR



### ROLL BAR NOIR DOUBLE TUBE INOX NEW STYLE 76MM POUR ROLL TOP COVER SUR FORD RANGER PXIV / FORD RAPTOR / VOLKSWAGEN AMAROK A PARTIR DE 2023

Le Roll Bar Inox est l'accessoire parfait pour rehausser l'apparence de votre Ford Ranger ou Volkswagen Amarok tout en ajoutant une couche supplémentaire de sécurité. Compatible uniquement avec les roll top Montain Top versions manuelle (MTR) ou électrique (MTRE).  
Caractéristiques Clés : Double Tube Ø 76 : Le roll bar est doté de deux tubes en acier inoxydable de 76 mm de diamètre, offrant à la fois robustesse et élégance à votre véhicule. Compatibilité Étendue : Le Roll Bar Inox...

Référence : **MTR1400-ROLL**  
Prix : **1 042,20 € TTC/PIECE**



## EQUIPEMENTS POUR VOLKSWAGEN AMAROK 2023 -



### ROLL BAR NOIR DOUBLE TUBE INOX NOIR NEW STYLE 76MM POUR ROLL TOP COVER SUR FORD RANGER PXIV / FORD RAPTOR / VOLKSWAGEN AMAROK A PARTIR DE 2023

Le Roll Bar Inox est l'accessoire parfait pour rehausser l'apparence de votre Ford Ranger ou Volkswagen Amarok tout en ajoutant une couche supplémentaire de sécurité. Compatible uniquement avec les roll top Montain Top versions manuelle (MTR) ou électrique (MTRE).  
Caractéristiques Clés : Double Tube Ø 76 : Le roll bar est doté de deux tubes en acier inoxydable de 76 mm de diamètre, offrant à la fois robustesse et élégance à votre véhicule. Compatibilité Étendue : Le Roll Bar Inox...

**Référence : MTR1400-ROLL-B**  
Prix : **1 051,20 € TTC/PIECE**

## TIROIRS & COFFRES DE RANGEMENT



### ARRET DE CHARGE COULISSANT DE BENNE POUR FORD RANGER / RANGER RAPTOR ET AMAROK 2023+

ARRET DE CHARGE COULISSANT MOUNTAIN TOP FORD RANGER/VOLKSWAGEN AMAROK 2023+ Améliorez l'organisation de votre Ranger avec le Mountain Top Bed Divider Facile à installer l'arrêt de charges dispose de plusieurs positions de verrouillage. Il a été testé pour sa durabilité et construit pour plus de commodité. Organisez votre benne n'a jamais été aussi facile qu'avec le Mountain Top Bed Divider.

#### Informations Techniques :

*Ford Ranger 2P/4places - Extra Club (2023+) Ford Ranger 4P/4places - Double cab (2023+) Ford Ranger Raptor 4P/4places - Double cab (2023+) Volkswagen Amarok 4P/4Places - Double Cab (2023+)*

**Référence : MTR1400-DIV**  
Prix : **762,00 € TTC/PIECE**



**PLATEAU COULISSANT CARGOGLIDE DECKED  
POUR PICK UP DOUBLE CABINE 1422 X 1041 MM -  
EXTENSION A 100% DE SA TAILLE**

Accédez rapidement et facilement à vos outils et à votre matériel dans la benne de votre pick-up grâce à un plateau coulissant. Le DECKED CargoGlide vous évite de perdre du temps et de l'énergie pour trouver ce dont vous avez besoin. Abaissez le hayon, relevez le loquet, et vos outils glissent jusqu'à vous, en douceur. FACILE À UTILISER Faites glisser en toute simplicité jusqu'à 454 kg de matériel en appuyant sur un bouton. Les différentes cales vous permettent de choisir la longueur de...

**Informations Techniques :**

Longueur totale : 1425.77 mm Longueur de la zone utilisable : 1397 mm Largeur totale : 1060,45 mm Largeur de la zone utilisable : 1028,70 mm Hauteur du produit: 228.60 mm Hauteur avec côtés hauts installés : 342.90 mm Poids: 105.67 kg Charge utile: 454 kg extension d'ouverture : 100% de la longueur du cargoglide

**Référence : CG1000XL-5641**

Prix : **3 650,00 € TTC/PIECE**



**PLATEAU COULISSANT CARGOGLIDE DECKED  
POUR PICK UP DOUBLE CABINE 1422 X 1041 MM -  
EXTENSION A 70% DE SA TAILLE**

Accédez rapidement et facilement à vos outils et à votre matériel dans la benne de votre pick-up grâce à un plateau coulissant. Le DECKED CargoGlide vous évite de perdre du temps et de l'énergie pour trouver ce dont vous avez besoin. Abaissez le hayon, relevez le loquet, et vos outils glissent jusqu'à vous, en douceur. FACILE À UTILISER Faites glisser en toute simplicité jusqu'à 454 kg de matériel en appuyant sur un bouton. Les différentes cales vous permettent de choisir la longueur de...

**Informations Techniques :**

Longueur totale : 1419,74 mm Longueur de la zone utilisable : 1397 mm Largeur totale : 1060,45 mm Largeur de la zone utilisable : 1028,70 mm Hauteur du produit: 190,50mm Hauteur avec côtés hauts installés : 304,80 mm Poids: 55,78kg Charge utile: 454 kg extension d'ouverture : 70% de la longueur du cargoglide

**Référence : CG1000-5641**

Prix : **2 180,00 € TTC/PIECE**



## SYSTEME TIROIR ETANCHE + PLATEAU DECKED POUR FORD RANGER ET VOLKSWAGEN AMAROK DOUBLE CABINE A PARTIR DE 2023

SYSTEME TIROIR ETANCHE + PLATEAU DECKED POUR FORD RANGER ET VOLKSWAGEN AMAROK AVEC AD BLUE DOUBLE CABINE A PARTIR DE 2023 Cette nouvelle version des produits DECKED conçue par nos ingénieurs aux Etats-Unis, vous offre plus de d'espace avec son unique et super tiroir (500 kg de charge utile sur le double plancher et 180 kg sur le super tiroir) OPTIMISER votre pick-up et VUL avec les systèmes DECKED, c'est simple avec DECKED! Le système de tiroirs coulissants se fixe sur le plateau de...

### Informations Techniques :

longueur de la benne : 1549 mm longueur du système Decked : 1445 mm poids du système Decked installé : 80 kg se monte sur : FORD RANGER DOUBLE CABINE A PARTIR DE 2023 VOLKSWAGEN AMAROK AVEC ADBLUE DOUBLE CABINE A PARTIR DE 2023

Référence : YF5

Prix : 2 180,00 € TTC/PIECE

## VÉRIN DE HAYON OU DE CAPOT

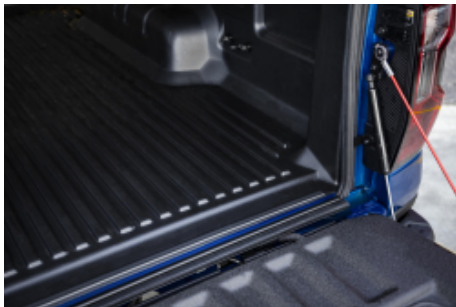

## JOINTS D'ETANCHEITE INFÉRIEUR DE HAYON POUR FORD RANGER PX IV / VOLKSWAGEN AMAROK DOUBLE ET EXTRA CAB 2023+

Kit d'étanchéité pour benne arrière Ford Ranger & Amarok Description : Protégez efficacement la benne arrière de votre véhicule avec nos joints latéraux spécialement conçus pour les modèles Ford Ranger et Amarok. Ces kits, élaborés par ARB, visent à améliorer l'étanchéité de la benne, offrant ainsi une protection optimale contre l'eau et la poussière, spécifiquement autour de la benne. Que vous ayez à affronter des chemins poussiéreux ou des conditions météorologiques défavorables, notre kit...

Référence : 6178102

Prix : 58,66 € TTC/PAIRE



## JOINTS LATÉRAUX POUR FORD RANGER PX IV / VOLKSWAGEN AMAROK DOUBLE ET EXTRA CAB 2023+

Kit d'étanchéité pour benne arrière Ford Ranger & Amarok Description : Protégez efficacement la benne arrière de votre véhicule avec nos joints latéraux spécialement conçus pour les modèles Ford Ranger et Amarok. Ces kits, élaborés par ARB, visent à améliorer l'étanchéité de la benne, offrant ainsi une protection optimale contre l'eau et la poussière, spécifiquement autour de la benne. Que vous ayez à affronter des chemins poussiéreux ou des conditions météorologiques défavorables, notre kit...

Référence : 6178014

Prix : 177,65 € TTC/PAIRE

## BIVOUAC & AUTONOMIE

### CELLULES & ACCESSOIRES

#### CELLULES AMOVIBLES



#### CELLULE AMOVIBLE STORK CAMPER POUR PICKUP DOUBLE CABINE VERSION BASIC

AVEC LA NOUVELLE CELLULE AMOVIBLE STORK CAMPER, LA MIGRATION COMMENCE 1) Si le camping sous tente n'est plus confortable pour vous; 2) Si le temps vous manque pour s'installer dans des évasions à court terme; 3) Si vous ne pouvez pas atteindre les endroits que vous souhaitez dans des conditions routières difficiles avec votre caravane ou camping-car; 4) Si vous ne voulez pas renoncer à la possibilité de transporter des marchandises avec votre pick-up et ne pas le convertir en camping-car ...

##### Informations Techniques :

*Equipements et caractéristiques (inclus dans la version basic)*  
**COQUE EXTERIEURE:** Coque intérieure et extérieure moulée en polyester renforcé monobloc (isolation en polyuréthane de 20 mm entre les coques) Toit relevable avec isolation 20 mm Option de couleur spécifique, opaque Espace de rangement dans le toit Matelas et coussins faciles à nettoyer Tente de toit avec 3 fenêtres pvc et moustiquaires Charnières en acier inoxydable Points de fixations des béquilles de levage en...

**Référence : STC1**

Prix : **28 300,00 € TTC/PIECE**

## EQUIPEMENTS POUR VOLKSWAGEN AMAROK 2023 -



### CELLULE AMOVIBLE STORK CAMPER POUR PICKUP DOUBLE CABINE VERSION BASIC+

Option incluses pour la cellule version Basic+ : Deux fenêtres latérales 300x700mm et 300x500mm Ensemble de panneaux solaires, panneau solaire Tommatech 240 W - avec Victron smartsolar MPPT AVEC LA NOUVELLE CELLULE AMOVIBLE STORK CAMPER, LA MIGRATION COMMENCE 1) Si le camping sous tente n'est plus confortable pour vous; 2) Si le temps vous manque pour s'installer dans des évasions à court terme; 3) Si vous ne pouvez pas atteindre les endroits que vous souhaitez dans des conditions...

#### Informations Techniques :

*Equipements et caractéristiques (inclus dans la version basic)*  
COQUE EXTERIEURE: Coque intérieure et extérieure moulée en polyester renforcé monobloc (isolation en polyuréthane de 20 mm entre les coques) Toit relevable avec isolation 20 mm Option de couleur spécifique, opaque Espace de rangement dans le toit Matelas et coussins faciles à nettoyer Tente de toit avec 3 fenêtres pvc et moustiquaires Charnières en acier inoxydable Points de fixations des béquilles de levage en...

Référence : STC/BA

Prix : 30 399,00 € TTC/PIECE



### CELLULE AMOVIBLE STORK CAMPER POUR PICKUP DOUBLE CABINE VERSION EVASION

Option incluses pour la cellule version EVASION : Deux fenêtres latérales 300x700mm + 300x500mm Moustiquaire de porte arrière – Double couche Revêtement de sol en bois Couleur de la cellule en peinture métallisé (version standard uniquement opaque) Cuisine intérieure 1 feu gaz + évier (Évier de cuisinière combiné Can FL1323 / Robinet pliant Arona) Réfrigérateur Dometic CRX 65 lt Surveillance de la batterie avec contrôleur de batterie Victron BMV-712 smart Ensemble de panneaux...

#### Informations Techniques :

*Equipements et caractéristiques (inclus dans la version basic)*  
COQUE EXTERIEURE: Coque intérieure et extérieure moulée en polyester renforcé monobloc (isolation en polyuréthane de 20 mm entre les coques) Toit relevable avec isolation 20 mm Option de couleur spécifique, opaque Espace de rangement dans le toit Matelas et coussins faciles à nettoyer Tente de toit avec 3 fenêtres pvc et moustiquaires Charnières en acier inoxydable Points de fixations des béquilles de levage en...

Référence : STC/EV

Prix : 35 961,00 € TTC/PIECE

## EQUIPEMENTS POUR VOLKSWAGEN AMAROK 2023 -



### CELLULE AMOVIBLE STORK CAMPER POUR PICKUP DOUBLE CABINE VERSION GRAND RAID

Option incluses pour la cellule version GRAND RAID : Deux fenêtres latérales 300x700mm et 300x500mm Moustiquaire de porte arrière – Double couche Revêtement de sol en bois Couleur de la cellule en peinture métallisé (version standard uniquement opaque) Cuisine intérieure 1 feux gaz + évier (Évier de cuisinière combiné Can FL1323 / Robinet pliant Arona) Réfrigérateur Dometic CRX 65 lt Surveillance de la batterie avec contrôleur de batterie Victron BMV-712 smart Ensemble de panneaux...

#### Informations Techniques :

*Equipements et caractéristiques (inclus dans la version basic)*  
COQUE EXTERIEURE: Coque intérieure et extérieure moulée en polyester renforcé monobloc (isolation en polyuréthane de 20 mm entre les coques) Toit relevable avec isolation 20 mm Option de couleur spécifique, opaque Espace de rangement dans le toit Matelas et coussins faciles à nettoyer Tente de toit avec 3 fenêtres pvc et moustiquaires Charnières en acier inoxydable Points de fixations des béquilles de levage en...

**Référence : STC/GR**

Prix : **39 584,00 € TTC/PIECE**



### CELLULE AMOVIBLE ULTRA COMPACT 2 PERSONNES ALU CAB CAMPER KHAYA MODELE CONFORT VERSION NOIRE POUR PICKUP DOUBLE ET EXTRA CABINE

CELLULE ULTRA COMPACT 2 PERSONNES ALU CAB CAMPER KHAYA- NOIRE Le Khaya Camper est une nouvelle cellule démontable, conçue pour s'adapter au benne de la plus part des pickup. La cabine Khaya possède déjà un équipement de base important dont un auvent avec ouverture à 270° autoporté fournit avec la gouttière. A l'extérieur sous la capucine, vous avez un rangement avec une table alu. Elle peut être livrée avec d'autres équipements et options. Elle comporte de nombreux espaces de stockages. Le...

#### Informations Techniques :

*DIMENSIONS:Longueur (seule): 2800mmHauteur (toit fermé): 1450mmLargeur (seule): 1850mmHauteur (seulet, toit ouvert): 3100mm*

**Référence : AC-KH-COMFORT-B**

Prix : **29 900,00 € TTC/PIECE**

## EQUIPEMENTS POUR VOLKSWAGEN AMAROK 2023 -



### CELLULE AMOVIBLE ULTRA COMPACT 4 PERSONNES ALU CAB CAMPER KHAYA MODELE FAMILY VERSION NOIRE POUR PICKUP DOUBLE ET EXTRA CABINE

**CELLULE ULTRA COMPACT 4 PERSONNES ALU CAB CAMPER KHAYA** Le Khaya Camper est une nouvelle cellule démontable, conçue pour s'adapter au benne de la plus part des pickup. La cabine Khaya possède déjà un équipement de base important dont un auvent autoporté 270° fournit avec la gouttière. A l'extérieur sous la capucine, vous avez un rangement avec une table alu. Elle peut être livrée avec d'autres équipements et options. Elle comporte de nombreux espaces de stockages. Le fond de la cabine est...

#### Informations Techniques :

*DIMENSIONS: Longueur (seule): 2800mm Hauteur (toit fermé): 1450mm Largeur (seule): 1850mm Hauteur (seulet, toit ouvert): 3100mm*

**Référence : AC-KH-FAMILY-B**

Prix : **28 900,00 € TTC/PIECE**

## RANGEMENT



### SAC ROUE DE SECOURS IKAMPER

Double usage Remplissez le sac avec des articles tels que du bois lors de la première étape de votre voyage, puis avec des déchets et des matières recyclables sur le chemin du retour. Compact Comprimez l'espace non utilisé en enroulant le tissu et fermez-le à l'aide de la sangle adaptée. Résistant à l'eau Gardez vos déchets au sec, à l'abri de la pluie.

#### Informations Techniques :

*Poches à fermeture éclair Rangez vos petits objets dans les poches zippées situées de chaque côté. Poches latérales Vos outils peuvent être rangés dans les grandes poches latérales et leur système de boucles. Haute visibilité Les bandes réfléchissantes argentées apportent plus de sécurité lorsqu'il fait nuit ou par mauvais temps. Entretien facile Le polyester durable et déperlant est adapté à toutes les conditions climatiques. Il se nettoie...*

**Référence : IKAMPER-SRDS**

Prix : **179,00 € TTC/PIECE**

## JANTES & PNEUS

### ACCESSOIRES JANTES ET PNEUS

### CACHES-ROUES

## EQUIPEMENTS POUR VOLKSWAGEN AMAROK 2023 -



### SAC ROUE DE SECOURS IKAMPER

Double usage Remplissez le sac avec des articles tels que du bois lors de la première étape de votre voyage, puis avec des déchets et des matières recyclables sur le chemin du retour. Compact Comprimez l'espace non utilisé en enroulant le tissu et fermez-le à l'aide de la sangle adaptée. Résistant à l'eau Gardez vos déchets au sec, à l'abri de la pluie.

#### Informations Techniques :

*Poches à fermeture éclair Rangez vos petits objets dans les poches zippées situées de chaque côté. Poches latérales Vos outils peuvent être rangés dans les grandes poches latérales et leur système de boucles. Haute visibilité Les bandes réfléchissantes argentées apportent plus de sécurité lorsqu'il fait nuit ou par mauvais temps. Entretien facile Le polyester durable et déperlant est adapté à toutes les conditions climatiques. Il se nettoie...*

**Référence : IKAMPER-SRDS**

Prix : **179,00 € TTC/PIECE**

## ECLAIRAGE & ENERGIE

### KIT D'ÉCLAIRAGE SPÉCIFIQUE VÉHICULE



### KIT ECLAIRAGE DOUBLE BARRE LED LAZER LONGUE PORTEE TRIPLE-R 750 ELITE INTEGRATION A LA CALANDRE POUR VOLKSWAGEN AMAROK A PARTIR DE 2023

Kit calandre Volkswagen Amarok Lorsque la qualité d'origine est votre norme, les kits d'intégration de grille Lazer sont le choix incontournable pour une installation de projecteurs auxiliaires de premier ordre. Conçus avec précision, ces kits sont spécialement conçus pour offrir une installation rapide et sans tracas de nos projecteurs LED haute performance Lazer, directement dans la calandre de votre Grenadier. Caractéristiques : Performance Exceptionnelle : Le kit comprend une paire de...

#### Informations Techniques :

*DONNEES POUR 1xTriple-R Elite 750 Gamme: Triple-R Gen2  
Voltage: 9-32V Poids: 1 kg Durée de vie des LEDs: 50,000 heures  
Puissance lumineuse: 5068 Lm Température de couleur: 5000K  
Nombre de LEDs: 4 Consommation: 45 Watts Ampérage: 3.1 Amps  
Certification ECE: N/A DONNEE PHOTOMETRIQUE Angle de faisceau horizontal: 42° 0.25 lx: 1033 metres 0.50 lx: 731 metres 1 lx: 517 metres 3 lx: 298 metres*

**Référence : GK-VWA-ELITE-03K**

Prix : **882,00 € TTC/KIT**



## EQUIPEMENTS POUR VOLKSWAGEN AMAROK 2023 -



### KIT ECLAIRAGE DOUBLE BARRE LED LAZER LONGUE PORTEE TRIPLE-R 750 INTEGRATION A LA CALANDRE POUR VOLKSWAGEN AMAROK A PARTIR DE 2023

Kit calandre pour Volkswagen Amarok à partir de 2023 Lorsque la qualité d'origine est votre norme, les kits d'intégration de grille Lazer sont le choix incontournable pour une installation de projecteurs auxiliaires de premier ordre. Conçus avec précision, ces kits sont spécialement conçus pour offrir une installation rapide et sans tracas de nos projecteurs LED haute performance Lazer, directement dans la calandre de votre Grenadier. Caractéristiques : Performance Exceptionnelle : Le kit...

#### Informations Techniques :

*DONNEES POUR 1x Triple-R 750 Gamme: Triple-R Gen2 Voltage: 9-32V Poids: 1 kg Durée de vie des LEDs: 50,000 heures Puissance lumineuse: 4620 Lm Température de couleur: 5000K Nombre de LEDs: 4 Consommation: 45 Watts Ampérage: 3.1 Amps Certification ECE: ECE R112 DONNEE PHOTOMETRIQUE Angle de faisceau horizontal: 19° 0.25 lx: 866 metres 0.50 lx: 612 metres 1 lx: 433 metres 3 lx: 250 metres*

**Référence : GK-VWA-03K**  
Prix : **726,00 € TTC/KIT**

## PERFORMANCE & OPTIMISATION

### COMPÉTITION

#### ACCESSOIRES COMPÉTITION



### BAVETTES BLANCHE SEMI-RIGIDES 328x498

Vendu à la paire. Bavettes blanches. Dimensions : 345x495mm. Couleur blanche. Epaisseur : 2mm. Silencieuses aux impacts, ne flottent pas avec la vitesse, facile à retailler / adapter.

**Référence : ACBA014**  
Prix : **20,00 € TTC/PAIRE**

## EQUIPEMENTS POUR VOLKSWAGEN AMAROK 2023 -

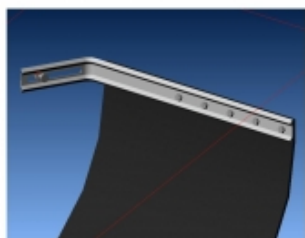

### KIT DE MONTAGE BAVETTES

Vendu à la paire. Kit complet pour réaliser avec facilité la fixation sur le véhicule de 2 bavettes grâce à deux équerres zinguées. Kit livré complet avec visserie et notice.

**Référence : ACBA113**

Prix : **26,00 € TTC/PAIRE**



### KIT SANGLES MONTAGE BAVETTES

Vendu à la paire. Kit de sangles grises permettant de relever à volonté les bavettes de votre véhicule. Kit complet pour une paire de bavette : Cames à griffe, sangle, équerres de renfort, visserie, notice.

**Référence : ACBA112**

Prix : **26,00 € TTC/PAIRE**