

EQUIPEMENTS POUR RENAULT ALASKAN



*Les références présentées sur ce document ne constituent pas
une liste exhaustive des équipements disponibles pour le RENAULT ALASKAN.
Il peut y avoir d'autres produits adaptés à ce véhicule.
Voir les conditions de vente sur <https://www.equip-raid.fr/>*

SUSPENSION & REHAUSSE

ACCESSOIRES SUSPENSION



KIT DE MONTAGE POUR AMORTISSEUR OME BP51 AVANT POUR NISSAN NAVARA NP300 D23

MONTAGE POUR AMORTISSEUR OME BP51 AVANT GAUCHE ET DROIT POUR NISSAN NAVARA NP300 D23

Référence : **VM80010047**

Prix : **107,00 € TTC/KIT**

AMORTISSEURS



AMORTISSEUR ARRIÈRE A BONBONNE SEPARÉE OME BP51 POUR NISSAN NAVARA NP300 D23

OME Bp 51 amortisseur bypass bonbonne séparée Fruit de 4 années de développement intensif et brevetée, BP-51 amène la technologie course pour une utilisation de tous les jours apportant une performance sans précédent en off road et sur la route. C'est l'union du confort et du contrôle. Ces suspension Nouvelle suspension OME BP-51 (Bypass 51 mm Diamètre interne) Cette nouvelle suspension révolutionnaire est le fruit de 4 années de développement intensif des ingénieurs Old Man Emu....

Référence : **BP5160056**

Prix : **887,00 € TTC/PIECE**



COMBINE AMORTISSEUR BYPASS A BONBONNE SEPARÉE ET RESSORT AVANT DROIT OME BP51 POUR NISSAN NAVARA NP300 D23

OME Bp 51 amortisseur bypass bonbonne séparée Fruit de 4 années de développement intensif et brevetée, BP-51 amène la technologie course pour une utilisation de tous les jours apportant une performance sans précédent en off road et sur la route. C'est l'union du confort et du contrôle. Ces suspension Nouvelle suspension OME BP-51 (Bypass 51 mm Diamètre interne) Cette nouvelle suspension révolutionnaire est le fruit de 4 années de développement intensif des ingénieurs Old Man Emu....

Référence : **BP5190016R**

Prix : **1 360,00 € TTC/PIECE**

EQUIPEMENTS POUR RENAULT ALASKAN



COMBINE AMORTISSEUR BYPASS A BONBONNE SEPARÉE ET RESSORT AVANT GAUCHE OME BP51 POUR NISSAN NAVARA NP300 D23

OME Bp 51 amortisseur bypass bonbonne séparée Fruit de 4 années de développement intensif et brevetée, BP-51 amène la technologie course pour une utilisation de tous les jours apportant une performance sans précédent en off road et sur la route. C'est l'union du confort et du contrôle. Ces suspension Nouvelle suspension OME BP-51 (Bypass 51 mm Diamètre interne) Cette nouvelle suspension révolutionnaire est le fruit de 4 années de développement intensif des ingénieurs Old Man Emu....

Référence : BP5190016L
Prix : **1 360,00 € TTC/PIECE**

KIT COMPLET SUSPENSION



KIT DE SUSPENSION REHAUSSER +50MM AVEC AMORTISSEUR FOX POUR NAVARA D23 DC MERCEDES CLASSE X ET RENAULT ALASKAN

Superior Engineering est devenu l'un des fabricants et fournisseurs d'accessoires 4X4 Premium et de pièces détachées à suspension 4WD les plus connus en Australie et dans le monde entier. Nous fabriquons et fournissons une vaste gamme de produits 4X4, d'accessoires et de pièces de suspension pour presque tous les types de véhicules à quatre roues motrices du marché. Le kit est dédié pour Nissan Navara D23, Renault ALASKAN, Mercedes Classe X, et comprend: 2 x amortisseurs avant Fox Coilover 2.0...

Référence : SE31455
Prix : **2 890,00 € TTC/KIT**



KIT DE SUSPENSION TERRAIN TAMER AVEC AMORTISSEUR PRO SHOCK REHAUSSE +40/50MM POUR NISSAN NAVARA D23 RESSORT HELICOIDAUX ARR

Depuis 1969 TERRAIN TAMER développe et fabrique des pièces avec une seule idée en tête : celle de vous garantir la plus extrême fiabilité. Pendant plus de 50 ans, nous avons conçu, fabriqué, et testés des pièces qui permettent aux conducteurs de circuler dans des environnements extrêmement difficiles en toute sérénité. Qu'il s'agisse d'une utilisation: Loisirs : Chasse, Pêche, charges lourdes, tractions de remorques... Professionnels : Artisans, Agriculteurs, Apiculteurs, Dépanneuses,...

Référence : SK077P
Prix : **3 516,00 € TTC/KIT**

EQUIPEMENTS POUR RENAULT ALASKAN

RESSORTS HÉLICOÏDAUX



RESSORTS HÉLICOÏDAUX ARRIERE TERRAIN TAMER REHAUSSE +35MM TARAGE +100KG POUR NISSAN NAVARA D23 NP300

Fabriqués en Australie, les ressorts Terrain Tamer renforcée sont fabriqués à partir d'acier X5K, subissent un traitement thermique, et bénéficient d'une finition époxy. LES RESSORTS TERRAIN TAMER SONT GARANTIS A VIE.

Référence : TTCS-2422
Prix : 296,00 € TTC/PAIRE



RESSORTS HÉLICOÏDAUX SMART COILS AVANT TERRAIN TAMER REHAUSSE +30MM TARAGE +50KG POUR NISSAN NAVARA D23 NP300

Fabriqués en Australie, les ressorts Terrain Tamer Smart Coils à pas variable permettent de réduire les forces de rebond qui traversent le ressort hélicoïdal. Cette conception unique possède un fil dont l'épaisseur diffère de manière notable entre le haut et le bas. Le diamètre du fil est plus fin en haut, et augmente ensuite progressivement. Cette technologie concerne uniquement les ressorts hélicoïdaux avant. Lorsque le véhicule aborde de petits accidents de terrains, c'est la partie...

Référence : TTCS-2421T
Prix : 352,00 € TTC/PAIRE

PARE-CHOCS & PROTECTIONS

BLINDAGES / SKIS DE PROTECTION

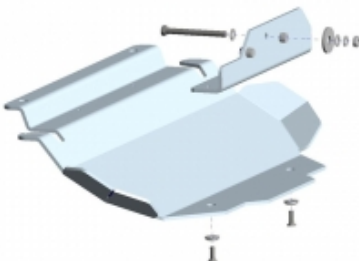

BLINDAGE AVANT 6MM EN ALUMINIUM POUR RENAULT ALASKAN, NISSAN NAVARA, MERCEDES CLASS X

Les plaques de protection sont en aluminium de 6 mm Le montage s'effectue sur les points de fixation d'origine du véhicule. Les ouvertures sur les protections permettent d'effectuer l'entretien du véhicule sans avoir à les retirer Fabrication allemande de qualité irréprochable

Référence : 29-T030101
Prix : 454,00 € TTC/PIECE

EQUIPEMENTS POUR RENAULT ALASKAN



BLINDAGE AVANT N4 8MM POUR MERCEDES CLASSE X

Skis avant: Ils facilitent l'abordage d'obstacle et en facilitent le franchissement par l'effet de glisse et par leurs inclinaisons progressives. Pour les véhicules à pont rigide, ils protègent les organes situés entre le pare-chocs et le corps de pont. Pour les véhicules à pont suspendu, ils protègent tous les organes entre le pare-chocs avant et l'arrière du berceau moteur et crémaillère de direction. En général, ils permettent la vidange moteur et le remplacement...

Référence : **BLAV75A**
Prix : **547,00 € TTC/PIECE**

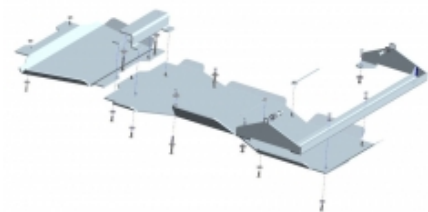

BLINDAGE BOITE DE VITESSE ET BOITE DE TRANSFERT 6MM EN ALUMINIUM POUR RENAULT ALASKAN, NISSAN NAVARA D23, MERCEDES CLASSE X

Les plaques de protection sont en aluminium de 6 mm Le montage s'effectue sur les points de fixation d'origine du véhicule. Les ouvertures sur les protections permettent d'effectuer l'entretien du véhicule sans avoir à les retirer Fabrication allemande de qualité irréprochable

Référence : **29-T030106**
Prix : **951,00 € TTC/PIECE**

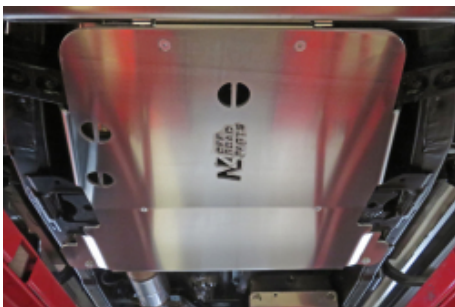

BLINDAGE BOITE DE VITESSE ET TRANSFERT N4 8MM POUR NISSAN NAVARA D23/NP300 / RENAULT ALASKAN ET MERCEDES CLASSE X

Skis de boîtes de vitesse et de transfert: Protection boîte de vitesses et transfert en aluminium 6 mm. Kit complet comprenant : tôle de protection, nécessaire de montage, visserie, notice. Montage sans modification du véhicule. Se monte uniquement avec le blindage avant N4-BLAV76A Caractéristiques : blindage aluminium découpé au plasma ferrures sont en acier, finition peinture époxy noire boulonnerie avec des écrous frein en inox Livré avec un schéma de montage....

Référence : **BLBT86A**
Prix : **532,00 € TTC/PIECE**

EQUIPEMENTS POUR RENAULT ALASKAN



BLINDAGE DE RESERVOIR D'ORIGINE ET ADBLUE N4 6MM POUR NISSAN NAVARA D23/NP300 / RENAULT ALASKAN ET MERCEDES CLASSE X

Skis de réservoir Adblue : Bien souvent, de par leur position les réservoirs de carburant ne sont pas trop exposés aux chocs sur la piste mais dans les zones de franchissement, ils peuvent être également emboutis voir perforés d'autant que la protection d'origine est souvent dérisoire. Nos protections réservoir Adblue sont réalisées en aluminium 5 ou 6 mm suivant les applications. Caractéristiques : blindage aluminium découpé au plasma ferrures sont en acier, finition peinture...

Référence : **BLRE43B**
Prix : **283,00 € TTC/PIECE**

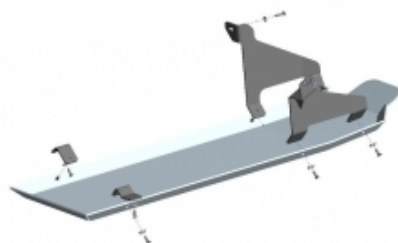

BLINDAGE RESERVOIR ET RESERVOIR ADBLUE 6MM EN ALUMINIUM POUR NISSAN DLE CABINE - NAVARA D23, RENAULT ALASKAN, MERCEDES CLASS X

Les plaques de protection sont en aluminium de 6 mm Le montage s'effectue sur les points de fixation d'origine du véhicule. Les ouvertures sur les protections permettent d'effectuer l'entretien du véhicule sans avoir à les retirer Fabrication allemande de qualité irréprochable NE SE MONTE PAS SUR UN EXTRA- CAB

Référence : **29-T030107**
Prix : **575,00 € TTC/PIECE**



KIT DE 4 BLINDAGES ALUMINIUM 6 MM RIVAL POUR NISSAN NAVARA D23 RENAULT ALASKAN

Le Groupe Rival développe, fabrique et distribue des protections aluminium dites "blindages" en aluminium depuis des années. Avec une capacité de production de grande capacité (700 000 plaques/an), le Groupe Rival a su se démarquer de ces concurrents. Son propre département R&D, sa coopération auprès des grands constructeurs mondiaux garantissent une amélioration constante et un renouvellement régulier de ses produits. Grâce au procédé de fabrication par emboutissage appliqué à l'aluminium (6mm), et...

Référence : **23333.4164.1.6**
Prix : **1 245,00 € TTC/KIT**

EQUIPEMENTS POUR RENAULT ALASKAN



PROTECTION NEZ DE PONT ARRIERE N4 POUR RENAULT ALASKAN

Caractéristiques : blindage aluminium découpé au plasma boulonnerie avec des écrous frein en inox Livré avec un schéma de montage. Ce blindage est réalisé en aluminium 8mm, il est livré avec les ferrures et la boulonnerie. Pose facile, pas de perçage à faire. Adapté pour les véhicules suivants : RENAULT ALASKAN

Référence : BLDV42A

Prix : 242,00 € TTC/PIECE

DÉFLECTEURS / PROTÈGE PHARES

DÉFLECTEURS DE VITRE



DEFLECTEUR D'AIR FUME VITRE ARRIERE POUR NISSAN NAVARA D23, MERCEDES CLASSE X ET RENAULT ALASKAN DOUBLE / EXTRA CABINE

Déflecteur d'air vous procurant une ventilation naturelle de l'habitacle, il permet de rouler la vitre entrouverte, sans turbulences désagréables. Montage simple et rapide. Déflecteurs d'air en polyéthylène Les déflecteurs Clim Air se clipsent directement dans le cadre de la vitre d'origine (ne nécessite pas d'être collés sur la carrosserie et évitent tout problème de décollage dû au temps ou aux intempéries) vitres arrières couleur : fumé (également disponible en noir et transparent sur...

Référence : CLI0044536

Prix : 69,00 € TTC/PAIRE



DEFLECTEUR D'AIR FUME VITRE AVANT POUR NISSAN NAVARA D23 ET RENAULT ALASKAN DOUBLE / EXTRA CABINE

Déflecteur d'air vous procurant une ventilation naturelle de l'habitacle, il permet de rouler la vitre entrouverte, sans turbulences désagréables. Montage simple et rapide. Déflecteurs d'air en polyéthylène Les déflecteurs Clim Air se clipsent directement dans le cadre de la vitre d'origine (ne nécessite pas d'être collés sur la carrosserie et évitent tout problème de décollage dû au temps ou aux intempéries) vitres avant couleur : fumé (également disponible en noir et transparent sur...

Référence : CLI0033930

Prix : 79,00 € TTC/PAIRE

EQUIPEMENTS POUR RENAULT ALASKAN



DEFLECTEUR D'AIR NOIR VITRE ARRIERE POUR NISSAN NAVARA D23, MERCEDES CLASSE X ET RENAULT ALASKAN DOUBLE / EXTRA CABINE

Les déflecteurs Clim Air se clipsent directement dans le cadre de la vitre d'origine (ne nécessite pas d'être collés sur la carrosserie et évitent tout problème de décollement dû au temps ou aux intempéries)
vitres arrières couleur : noir

Référence : **CLI0044536D**
Prix : **69,00 € TTC/PAIRE**



DEFLECTEUR D'AIR NOIR VITRE AVANT POUR NISSAN NAVARA D23 ET RENAULT ALASKAN DOUBLE / EXTRA CABINE

Les déflecteurs Clim Air se clipsent directement dans le cadre de la vitre d'origine (ne nécessite pas d'être collés sur la carrosserie et évitent tout problème de décollement dû au temps ou aux intempéries)
vitres avants couleur : noir

Référence : **CLI0033930D**
Prix : **79,00 € TTC/PAIRE**

PROTECTIONS BAS DE CAISSE



PROTECTION BAS DE CAISSE NISSAN NAVARA D23 / MERCEDES CLASSE X / RENAULT ALASKAN

Paire de protections tubulaires de bas de caisse. Tube en acier de 60mm de diamètre. Fixation très rigide sur le châssis. Montage sans perçage ni modification du véhicule. Paire livrées complètes : protections, nécessaire de montage, notice. Non compatible avec les marche pieds d'origine. Marque N4 OFFROAD. Tube acier 60mm

Référence : **MPMT005**
Prix : **748,00 € TTC/PAIRE**

FRANCHISSEMENT & OUTILLAGE

EQUIPEMENTS POUR RENAULT ALASKAN

BLOCAGES DE DIFFÉRENTIEL



BLOCAGE DE DIFFERENTIEL AIR LOCKER AVANT POUR NISSAN NAVARA D23 ET MERCEDES CLASSE X R180A 30 CANNELURES RATIO 3.54 ET MOINS (vendu sans compresseur)

BLOCAGE DE DIFFERENTIEL ARB AVANT POUR NISSAN NAVARA D23 ET MERCEDES CLASSE X R180A 30 CANNELURES RATIO 3.54 ET MOINS LE BLOCAGE ARB COMPREND : (livré sans compresseur) le différentiel, la tuyauterie, les raccords, la notice de montage, les instructions d'utilisation et la liste des pièces détachées. Quand un véhicule prend un virage, la roue extérieure parcourt une plus grande distance que la roue intérieure, elle doit donc tourner plus vite. Sur tous les...

Référence : RD231
Prix : 1 278,00 € TTC/PIECE

TREUILLAGE

KITS DE MONTAGE ET FIXATION



KIT DE MONTAGE POUR TREUIL INTEGRE AU PARE CHOC D'ORIGINE POUR NISSAN NAVARA D23 MERCEDES CLASSE X RENAULT ALASKAN

KIT DE MONTAGE POUR TREUIL INTEGRE AU PARE CHOC D'ORIGINE POUR NISSAN NAVARA D23 MERCEDES CLASSE X 250D et 350D RENAULT ALASKAN - Platine permettant d'intégrer le treuil dans le pare choc d'origine - Pour treuil jusqu'à série 9500 avec boîtier relais séparé. - Découpe pare-chocs nécessaire - compatible avec caméra et radar de stationnement

Référence : KMT022
Prix : 417,00 € TTC/PIECE



KIT TREUIL POUR BENNE DE PICK UP AVEC TREUIL POWERMATE WORKS 2000

Idéal pour les paysagistes, agriculteurs ou chasseurs Le montage s'effectue sur la largeur du pick-up (peut occuper de 1,4m à 1,8m la largeur du véhicule).

Informations Techniques :

Caractéristiques : - Force : 907 kg - 11 m de câble Ø 4 mm avec crochet - télécommande avec câble de 3,6m

Référence : 1-390430
Prix : 820,00 € TTC/PIECE

EQUIPEMENTS POUR RENAULT ALASKAN



PLATINE DE MONTAGE DE TREUIL INTEGRE AU PARE CHOC D'ORIGINE POUR NISSAN NAVARA D23

Platine pour le montage d'un treuil dans le pare-chocs d'origine. Permet le montage des treuils électriques les plus courants (jusqu'à 5000 kg ou 11000 lb) avec boîtier relais séparé. Juste une découpe du Pare-chocs est nécessaire pour le passage du guide câble ou de l'écubier. Platine en acier avec revêtement epoxy noir. Pas de modification en dehors de la découpe du pare-chocs. Livrée complet : Notice, platine, fixations, visserie

Référence : 2L.4101.2
Prix : 454,00 € TTC/KIT

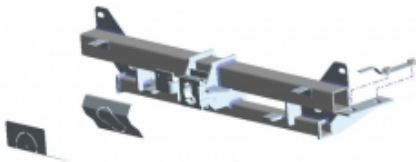

TRAVERSE DE TREUIL AMOVIBLE POUR MERCEDES CLASSE X 250D, NISSAN NAVARA D23 ET RENAULT ALASKAN

Traverse de treuil amovible pour : Mercedes Classe X 250D (ne se monte pas sur le Classe X 350D) Renault Alaskan Nissan Navara D23

Référence : 1-259090
Prix : 1 152,00 € TTC/KIT

EQUIPEMENT INTÉRIEUR & EXTÉRIEUR

ATTELAGES & ACCESSOIRES

ATTELAGES / FAISCEAUX

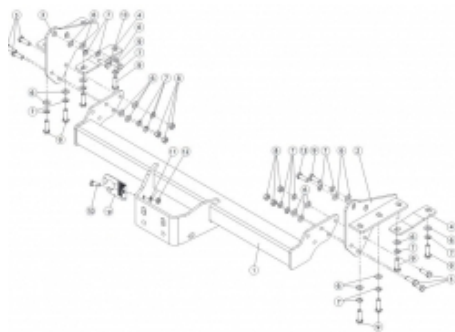

ATTELAGE AVEC FAISCEAU 7P POUR NISSAN NAVARA D40 A PARTIR DE 2005 ET D23 2016+

Nos attelages répondent à toutes les normes européennes. Ils sont homologués selon la directive 94/20/CE du 30 mai 1994 relative aux dispositifs d'attelage mécanique des véhicules à moteur et de leurs remorques ainsi qu'à leur fixation. Pour NISSAN Navara D40 à partir de 2005 et D23 2015+

Informations Techniques :

Pour NISSAN Navara D40 à partir de 2005 et D23 2015+

Référence : 2121F
Prix : 370,00 € TTC/PIECE

BARRES DE TOIT ET ACCESSOIRES

KIT BARRES DE TOIT

EQUIPEMENTS POUR RENAULT ALASKAN**KIT 2 BARRES DE TOIT HEAVY DUTY NOIRES 1250 MM ET PIEDS RHINO RACK POUR NISSAN NAVARA D23 NP300 ET RENAULT ALASKAN A PARTIR DE 2015 DOUBLE CABINE**

comprend :- 2 barres Heavy duty 1250 mm, noires- 1 kit de pieds RLT600 + RTS542 (les rails à riveter, nécessite de percer le toit)- 1 kit adaptateurCHARGE 100 KG

Référence : JA8356
Prix : **590,80 € TTC/KIT**

**KIT 2 BARRES DE TOIT VORTEX NOIRES 1260 MM ET PIEDS RHINO RACK POUR NISSAN NAVARA D23 NP300 ET RENAULT ALASKAN A PARTIR DE 2015 DOUBLE CABINE**

comprend :- 2 barres Vortex 1260 mm, noires- 1 kit de pieds RLT600 + RTS542 (les rails à riveter, nécessite de percer le toit)CHARGE 100 KG

Référence : JA8354
Prix : **572,00 € TTC/KIT**

**KIT 2 BARRES DE TOIT VORTEX NOIRES 1260 MM ET PIEDS RHINO RACK POUR VEHICULE AVEC BARRES LONGITUDINALES**

comprend :- 2 barres vortex 1260 mm, noires- 1 kit pieds RX100charge 100 kg

Référence : JA9141
Prix : **387,34 € TTC/KIT**

CANOPY CAMPER**ACCESSOIRES CANOPY CAMPER**

EQUIPEMENTS POUR RENAULT ALASKAN



KIT DE MONTAGE POUR CANOPY CAMPER POUR NISSAN NAVARA NP300 / RENAULT ALASKAN / MERCEDES CLASSE X DOUBLE CABINE A PARTIR DE 2016

Retrouvez toutes les informations sur le Canopy Camper d'Alu-cab dans cette page dédiée : <https://www.equip-raid.fr/atelier/canopy-camper> kit de montage spécifique au véhicule pour le canopy camper de chez Alu-cab compatible pour - Nissan Navara NP300 double cabine à partir de 2016 - Renault Alaskan double cabine à partir de 2016 - Mercedes Classe X double cabine à partir de 2016 Attention necessite d'avoir les rails d'arrimages dans la benne

Référence : AC-CC-FK-NV16

Prix : **520,00 € TTC/PIECE**

CANOPY CAMPER



CANOPY CAMPER ALU-CAB VERSION AC20 CONFORT NOIR POUR MERCEDES CLASSE X / RENAULT ALASKAN ET NISSAN NAVARA D23 NP300 DOUBLE CABINE A PARTIR DE 2016 (KIT DE MONTAGE INCLUS)

CANOPY CAMPER HARD-TOP ET TENTE DE TOIT ALU-CAB COULEUR : NOIR Le nouveau Canopy Camper est l'équipement idéal pour chasseur ou couple baroudeur. C'est la combinaison idéale entre un hardtop et une cellule. En effet, il s'agit d'un hard-top avec une tente de toit intégrée permettant un accès direct au couchage par le hard-top. L'accès se fait par la porte arrière (qui fait toute la hauteur, du plancher de la benne jusqu'en haut du hard-top). Comme tous les hard-tops Alu Cab, ce Canopy Camper...

Informations Techniques :

Compatible avec les véhicules suivants : MERCEDES CLASSE X NISSAN NAVARA D23 NP300 A PARTIR DE 2016 RENAULT ALASKAN Dimensions : LONGUEUR: 2865 mm (sans porte-roue) et 3035 mm (avec porte-roue) HAUTEUR: avec toit fermé: 1365 mm (du haut du toit au bas du cadre de la porte arrière) HAUTEUR: avec toit ouvert: 2520 mm LARGEUR: hors tout: 1600mm TAILLE DES LITS DE TOIT: Lit de la tente sur le toit: L2600 mm x l1340 mm POIDS A VIDE: (coque de base) 210 kg POIDS...

Référence : AC-CC-D-BT-NV16

Prix : **13 690,00 € TTC/PIECE**

GALERIES DE TOIT & ACCESSOIRES

KIT GALERIE DE TOIT

EQUIPEMENTS POUR RENAULT ALASKAN



KIT GALERIE RHINO RACK PIONEER 6 1300 X 1240 MM POUR NISSAN NAVARA D23 NP300 ET RENAULT ALASKAN DOUBLE CABINE A PARTIR DE 2015 AVEC BARRES LONGITUDINALES (PIEDS INCLUS)

comprend :- 1 galerie Rhino Rack Pioneer 6 1300 X 1240 MM- 1 kit de pieds RX100charge 80 kg

Référence : JB1429
Prix : **1 091,34 € TTC/KIT**

PIEDS

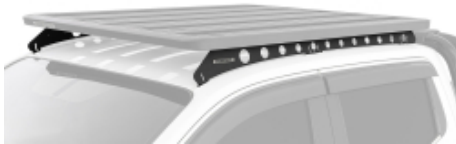

SYSTEME DE SUPPORTS BACKBONE RHINO RACK A 3 ANCRAGES POUR NISSAN NAVARA DOUBLE CABINE 2015+

Système de supports backbone à 10 ancrages pour Nissan Navarra D23, Renault Alaskan et Mercedes classe X Se connectant au toit de votre véhicule via 5 points d'ancrage de chaque côté, il permet d'installer un système Rhino-Rack Pioneer sur le dessus.

Référence : RNNB2
Prix : **427,00 € TTC/KIT**

HARDTOP

ACCESSOIRES HARDTOP



KIT DE MONTAGE POUR CANOPY CAMPER POUR NISSAN NAVARA NP300 / RENAULT ALASKAN / MERCEDES CLASSE X DOUBLE CABINE A PARTIR DE 2016

Retrouvez toutes les informations sur le Canopy Camper d'Alu-cab dans cette page dédiée : <https://www.equip-raid.fr/atelier/canopy-camper> kit de montage spécifique au véhicule pour le canopy camper de chez Alu-cab compatible pour - Nissan Navara NP300 double cabine à partir de 2016 - Renault Alaskan double cabine à partir de 2016 - Mercedes Classe X double cabine à partir de 2016 Attention nécessite d'avoir les rails d'arrimages dans la benne

Référence : AC-CC-FK-NV16
Prix : **520,00 € TTC/PIECE**

CANOPY CAMPER

EQUIPEMENTS POUR RENAULT ALASKAN



CANOPY CAMPER ALU-CAB VERSION AC20 COMFORT NOIR POUR MERCEDES CLASSE X / RENAULT ALASKAN ET NISSAN NAVARA D23 NP300 DOUBLE CABINE A PARTIR DE 2016 (KIT DE MONTAGE INCLUS)

CANOPY CAMPER HARD-TOP ET TENTE DE TOIT ALU-CAB
COULEUR : NOIR Le nouveau Canopy Camper est l'équipement idéal pour chasseur ou couple baroudeur. C'est la combinaison idéale entre un hardtop et une cellule. En effet, il s'agit d'un hard-top avec une tente de toit intégrée permettant un accès direct au couchage par le hard-top. L'accès se fait par la porte arrière (qui fait toute la hauteur, du plancher de la benne jusqu'en haut du hard-top). Comme tous les hard-tops Alu Cab, ce Canopy Camper...

Informations Techniques :

Compatible avec les véhicules suivants : MERCEDES CLASSE X
NISSAN NAVARA D23 NP300 A PARTIR DE 2016 RENAULT
ALASKAN Dimensions : LONGUEUR: 2865 mm (sans porte-roue) et
3035 mm (avec porte-roue) HAUTEUR: avec toit fermé: 1365 mm (du
haut du toit au bas du cadre de la porte arrière) HAUTEUR: avec toit
ouvert: 2520 mm LARGEUR: hors tout: 1600mm TAILLE DES LITS
DE TOIT: Lit de la tente sur le toit: L2600 mm x l1340 mm POIDS A
VIDE: (coque de base) 210 kg POIDS...

Référence : AC-CC-D-BT-NV16
Prix : 13 690,00 € TTC/PIECE

MULTI RACK SYSTEM / PRO BED RACK POUR PICK-UP

KIT COMPLET MULTI RACK SYSTEM



MULTI RACK SYSTEM BAS TECHNIC OFFROAD POUR PICK UP DOUBLE CABINE AVEC 2 BARRES DE TOIT RHINO RACK HEAVY DUTY NOIRE 1500 MM

Les véhicules pick-up sont plus que jamais incontournable dans le monde du 4x4 mais également un outil de travail très pratique au quotidien. Ces véhicules étant souvent dédiés à un usage mixte lorsque l'on souhaite installer des accessoires ou une tente de toit sur la benne cela implique l'installation d'un hard-top ou couvre benne ce qui peut limiter l'usage de la benne. Si vous souhaitez conduire votre véhicule ouvert à l'arrière, c'est-à-dire sans hard top ni couvre benne et tout de...

Informations Techniques :

le kit comprend : le système Multi-rack system 2 barres de toit Rhino Rack Heavy Duty noire 1500 mm 2 jeux d'adaptateurs de fixation pour les barres de toit charge dynamique : 100 kg ; statique 250 kg

Référence : 55-040-XHD01
Prix : 750,00 € TTC/KIT

EQUIPEMENTS POUR RENAULT ALASKAN



**MULTI RACK SYSTEM BAS TECHNIC OFFROAD
POUR PICK UP DOUBLE CABINE AVEC 2 BARRES
DE TOIT RHINO RACK VORTEX NOIRE 1500 MM**

Les véhicules pick-up sont plus que jamais incontournable dans le monde du 4x4 mais également un outil de travail très pratique au quotidien. Ces véhicules étant souvent dédiés à un usage mixte lorsque l'on souhaite installer des accessoires ou une tente de toit sur la benne cela implique l'installation d'un hard-top ou couvre benne ce qui peut limiter l'usage de la benne. Si vous souhaitez conduire votre véhicule ouvert à l'arrière, c'est-à-dire sans hard top ni couvre benne et tout de...

Informations Techniques :

le kit comprend : le système Multi-rack system 2 barres de toit Rhino Rack Vortex noire 1500 mm 2 jeux d'adaptateurs de fixation pour les barres de toit charge dynamique : 100 kg ; statique 250 kg

Référence : 55-040-XVA01

Prix : 734,00 € TTC/KIT



**MULTI RACK SYSTEM HAUT TECHNIC OFFROAD
POUR PICK UP DOUBLE CABINE AVEC 2 BARRES
DE TOIT RHINO RACK HEAVY DUTY NOIRE 1375
MM**

Les véhicules pick-up sont plus que jamais incontournable dans le monde du 4x4 mais également un outil de travail très pratique au quotidien. Ces véhicules étant souvent dédiés à un usage mixte lorsque l'on souhaite installer des accessoires ou une tente de toit sur la benne cela implique l'installation d'un hard-top ou couvre benne ce qui peut limiter l'usage de la benne. Si vous souhaitez conduire votre véhicule ouvert à l'arrière, c'est-à-dire sans hard top ni couvre benne...

Informations Techniques :

le kit comprend : le système Multi-rack system (réglable en hauteur) 2 barres de toit Rhino Rack Heavy Duty noire 1375 mm 2 jeux d'adaptateurs de fixation pour les barres de toit charge dynamique : 100 kg ; statique 250 kg

Référence : 55-020-XHD01

Prix : 1 135,00 € TTC/KIT

EQUIPEMENTS POUR RENAULT ALASKAN



MULTI RACK SYSTEM HAUT TECHNIC OFFROAD POUR PICK UP DOUBLE CABINE AVEC 2 BARRES DE TOIT RHINO RACK VORTEX NOIRE 1375 MM

Les véhicules pick-up sont plus que jamais incontournable dans le monde du 4x4 mais également un outil de travail très pratique au quotidien. Ces véhicules étant souvent dédiés à un usage mixte lorsque l'on souhaite installer des accessoires ou une tente de toit sur la benne cela implique l'installation d'un hard-top ou couvre benne ce qui peut limiter l'usage de la benne. Si vous souhaitez conduire votre véhicule ouvert à l'arrière, c'est-à-dire sans hard top ni couvre...

Informations Techniques :

le kit comprend : le système Multi-rack system (réglable en hauteur) 2 barres de toit Rhino Rack Vortex noire 1375 mm 2 jeux d'adaptateurs de fixation pour les barres de toit charge dynamique : 100 kg ; statique 250 kg

Référence : 55-020-XVA01

Prix : **1 092,00 € TTC/KIT**



MULTI RACK SYSTEM HAUT TECHNIC OFFROAD POUR PICK UP DOUBLE CABINE AVEC GALERIE DE TOIT RHINO RACK PIONEER NG 1528 X 1376 MM

Les véhicules pick-up sont plus que jamais incontournable dans le monde du 4x4 mais également un outil de travail très pratique au quotidien. Ces véhicules étant souvent dédiés à un usage mixte lorsque l'on souhaite installer des accessoires ou une tente de toit sur la benne cela implique l'installation d'un hard-top ou couvre benne ce qui peut limiter l'usage de la benne. Si vous souhaitez conduire votre véhicule ouvert à l'arrière, c'est-à-dire sans hard top ni couvre benne et...

Informations Techniques :

le kit comprend : le système Multi-rack system (réglable en hauteur) une galerie Rhino Rack Pioneer NG 1528 X 1376 MM 2 jeux d'adaptateurs de fixation pour la galerie charge dynamique : 100 kg ; statique 250 kg

Référence : 55-020-PNG01

Prix : **1 910,00 € TTC/KIT**

MULTI RACK SYSTEM SEUL

EQUIPEMENTS POUR RENAULT ALASKAN**MULTI RACK SYSTEM BAS TECHNIC OFFROAD
POUR PICK UP DOUBLE CABINE**

Les véhicules pick-up sont plus que jamais incontournable dans le monde du 4x4 mais également un outil de travail très pratique au quotidien. Ces véhicules étant souvent dédiés à un usage mixte lorsque l'on souhaite installer des accessoires ou une tente de toit sur la benne cela implique l'installation d'un hard-top ou couvre benne ce qui peut limiter l'usage de la benne. Si vous souhaitez conduire votre véhicule ouvert à l'arrière, c'est-à-dire sans hard top ni couvre benne et tout de...

Référence : 55-040**Prix : 501,00 € TTC/KIT****MULTI RACK SYSTEM HAUT TECHNIC OFFROAD
POUR PICK UP DOUBLE CABINE**

Les véhicules pick-up sont plus que jamais incontournable dans le monde du 4x4 mais également un outil de travail très pratique au quotidien. Ces véhicules étant souvent dédiés à un usage mixte lorsque l'on souhaite installer des accessoires ou une tente de toit sur la benne cela implique l'installation d'un hard-top ou couvre benne ce qui peut limiter l'usage de la benne. Si vous souhaitez conduire votre véhicule ouvert à l'arrière, c'est-à-dire sans hard top ni couvre benne et tout de...

Référence : 55-020**Prix : 897,00 € TTC/KIT****PLATEAU COULISSANT BENNE**

EQUIPEMENTS POUR RENAULT ALASKAN



**PLATEAU COULISSANT CARGOGLIDE DECKED
POUR PICK UP DOUBLE CABINE 1422 X 1041 MM -
EXTENSION A 100% DE SA TAILLE**

Accédez rapidement et facilement à vos outils et à votre matériel dans la benne de votre pick-up grâce à un plateau coulissant. Le DECKED CargoGlide vous évite de perdre du temps et de l'énergie pour trouver ce dont vous avez besoin. Abaissez le hayon, relevez le loquet, et vos outils glissent jusqu'à vous, en douceur. FACILE À UTILISER Faites glisser en toute simplicité jusqu'à 454 kg de matériel en appuyant sur un bouton. Les différentes cales vous permettent de choisir la longueur de...

Informations Techniques :

Longueur totale : 1425.77 mm Longueur de la zone utilisable : 1397 mm
Largeur totale : 1060,45 mm Largeur de la zone utilisable : 1028,70 mm
Hauteur du produit: 228.60 mm Hauteur avec côtés hauts installés : 342.90 mm
Poids: 105.67 kg Charge utile: 454 kg extension d'ouverture : 100% de la longueur du cargoglide

Référence : CG1000XL-5641

Prix : **3 650,00 € TTC/PIECE**



**PLATEAU COULISSANT CARGOGLIDE DECKED
POUR PICK UP DOUBLE CABINE 1422 X 1041 MM -
EXTENSION A 70% DE SA TAILLE**

Accédez rapidement et facilement à vos outils et à votre matériel dans la benne de votre pick-up grâce à un plateau coulissant. Le DECKED CargoGlide vous évite de perdre du temps et de l'énergie pour trouver ce dont vous avez besoin. Abaissez le hayon, relevez le loquet, et vos outils glissent jusqu'à vous, en douceur. FACILE À UTILISER Faites glisser en toute simplicité jusqu'à 454 kg de matériel en appuyant sur un bouton. Les différentes cales vous permettent de choisir la longueur de...

Informations Techniques :

Longueur totale : 1419,74 mm Longueur de la zone utilisable : 1397 mm
Largeur totale : 1060,45 mm Largeur de la zone utilisable : 1028,70 mm
Hauteur du produit: 190,50mm Hauteur avec côtés hauts installés : 304,80 mm
Poids: 55,78kg Charge utile: 454 kg extension d'ouverture : 70% de la longueur du cargoglide

Référence : CG1000-5641

Prix : **2 180,00 € TTC/PIECE**

TIROIRS & COFFRES DE RANGEMENT

EQUIPEMENTS POUR RENAULT ALASKAN



COFFRE / BOITE DE RANGEMENT LATÉRALE PICKUP MAXBOX 670 X 205 H 370 MM

La boîte de rangement Maxbox est robuste et durable. Robuste grâce à sa fabrication en polyéthylène thermoformé et durable de par sa couche de protection renforçant son étanchéité. La boîte de rangement BOX8 offre un espace sécurisé grâce à son compartiment intégré qui permet l'organisation de vos petites pièces et de vos outils.

Informations Techniques :

Dimensions: 670 x 205 x 370 mm Montage rapide Fabrication en Polyéthylène robuste et résistant notamment aux produits chimiques et à la plupart des solvants. Couche spéciale UV pour une résistance durable Système de joint intégré assurant une bonne étanchéité Couleur: Noir se monte sur les véhicules suivants : Isuzu D-Max 2P/2Places - Simple cab (2020+) Isuzu D-Max 4P/4Places - Crew cab (2020+) Isuzu D-Max 2P/4Places - Space cab...

Référence : BOX8

Prix : **362,00 € TTC/PIECE**

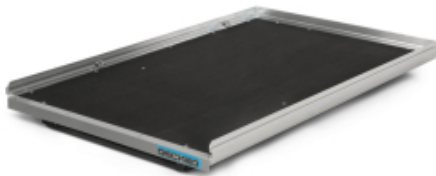

PLATEAU COULISSANT CARGOGLIDE DECKED POUR PICK UP DOUBLE CABINE 1422 X 1041 MM - EXTENSION A 100% DE SA TAILLE

Accédez rapidement et facilement à vos outils et à votre matériel dans la benne de votre pick-up grâce à un plateau coulissant. Le DECKED CargoGlide vous évite de perdre du temps et de l'énergie pour trouver ce dont vous avez besoin. Abaissez le hayon, relevez le loquet, et vos outils glissent jusqu'à vous, en douceur. FACILE À UTILISER Faites glisser en toute simplicité jusqu'à 454 kg de matériel en appuyant sur un bouton. Les différentes cales vous permettent de choisir la longueur de...

Informations Techniques :

Longueur totale : 1425.77 mm Longueur de la zone utilisable : 1397 mm Largeur totale : 1060,45 mm Largeur de la zone utilisable : 1028,70 mm Hauteur du produit: 228.60 mm Hauteur avec côtés hauts installés : 342.90 mm Poids: 105.67 kg Charge utile: 454 kg extension d'ouverture : 100% de la longueur du cargoglide

Référence : CG1000XL-5641

Prix : **3 650,00 € TTC/PIECE**

EQUIPEMENTS POUR RENAULT ALASKAN



**PLATEAU COULISSANT CARGOGLIDE DECKED
POUR PICK UP DOUBLE CABINE 1422 X 1041 MM -
EXTENSION A 70% DE SA TAILLE**

Accédez rapidement et facilement à vos outils et à votre matériel dans la benne de votre pick-up grâce à un plateau coulissant. Le DECKED CargoGlide vous évite de perdre du temps et de l'énergie pour trouver ce dont vous avez besoin. Abaissez le hayon, relevez le loquet, et vos outils glissent jusqu'à vous, en douceur. FACILE À UTILISER Faites glisser en toute simplicité jusqu'à 454 kg de matériel en appuyant sur un bouton. Les différentes cales vous permettent de choisir la longueur de...

Informations Techniques :

Longueur totale : 1419,74 mm Longueur de la zone utilisable : 1397 mm
Largeur totale : 1060,45 mm Largeur de la zone utilisable : 1028,70 mm
Hauteur du produit: 190,50mm Hauteur avec côtés hauts installés : 304,80 mm Poids: 55,78kg Charge utile: 454 kg extension d'ouverture : 70% de la longueur du cargoglide

Référence : CG1000-5641
Prix : **2 180,00 € TTC/PIECE**



**SYSTEME TIROIR ETANCHE + PLATEAU DECKED
POUR MERCEDES CLASSE X / NISSAN NAVARA
D23 NP300 / RENAULT ALASKAN DOUBLE CABINE
A PARTIR DE 2016**

SYSTEME TIROIR ETANCHE + PLATEAU DECKED POUR MERCEDES CLASSE X / NISSAN NAVARA D23 NP300 / RENAULT ALASKAN DOUBLE CABINE A PARTIR DE 2016 Cette nouvelle version des produits DECKED conçue par nos ingénieurs aux Etats-Unis, vous offre plus de d'espace avec son unique et super tiroir (500 kg de charge utile sur le double plancher et 180 kg sur le super tiroir) OPTIMISER votre pick-up et VUL avec les systèmes DECKED, c'est simple avec DECKED! Le système de tiroirs coulissants se fixe sur ...

Informations Techniques :

longueur de la benne : 1578 mm longueur du système Decked : 1430 mm poids du système Decked installé : 93 kg se monte sur :
MERCEDES CLASSE X DOUBLE CABINE A PARTIR DE 2017
NISSAN NAVARA D23 NP300 DOUBLE CABINE A PARTIR DE 2016
RENAULT ALASKAN DOUBLE CABINE A PARTIR DE 2017

Référence : YN7
Prix : **2 180,00 € TTC/PIECE**

EQUIPEMENTS POUR RENAULT ALASKAN



TIROIR COULISSANT ARB CUISINE PICKUP DOUBLE CABINE

Pour compléter la gamme existante d'aménagements tiroirs, ARB propose une cuisine intégrée, pratique, et complète avec évier ! Bien que contenue dans un cadre de tiroir modulaire ARB, la cuisine coulissante n'est pas seulement un tiroir, mais une cuisine complète en acier inoxydable avec un espace de travail, une table de cuisson à trois brûleurs Thetford, un évier et son propre tiroir à ustensiles. ARB Slide Kitchen a été spécialement conçu pour être intégré aux installations de tiroirs ARB...

Référence : RDK1355

Prix : 3 449,00 € TTC/KIT



TIROIR DE RANGEMENT SIMPLE ARB 1355 X 505 X 310 MM AVEC PLATEAU COULISSANT POUR PICK- UP DOUBLE CABINE

TIROIR DE RANGEMENT SIMPLE ARB 1355 X 505 X 310 MM AVEC PLATEAU COULISSANT Ce système est basé autour de plusieurs points clés donnant un produit de haute qualité avec une fonctionnalité et une facilité d'utilisation maximale : verrouillage à clé, fermeture par poignée, coup de poing pour un maximum de sécurité moquette traitée contre les UV et à haute résistance contre l'abrasion renforts de plancher pour un maintien maximal des charges placées dans chaque tiroir raccord d'angle en...

Référence : RDRF1355

Prix : 1 282,00 € TTC/PIECE



TIROIR DE RANGEMENT SIMPLE ARB 1355 X 505 X 310 MM AVEC PLATEAU FIXE POUR PICK-UP DOUBLE CABINE

TIROIR DE RANGEMENT SIMPLE ARB 1355 X 505 X 310 MM AVEC PLATEAU FIXE Ce système est basé autour de plusieurs points clés donnant un produit de haute qualité avec une fonctionnalité et une facilité d'utilisation maximale : verrouillage à clé, fermeture par poignée, coup de poing pour un maximum de sécurité moquette traitée contre les UV et à haute résistance contre l'abrasion renforts de plancher pour un maintien maximal des charges placées dans chaque tiroir raccord d'angle en...

Référence : RD1355

Prix : 1 185,00 € TTC/PIECE

BIVOUAC & AUTONOMIE

CELLULES & ACCESSOIRES

EQUIPEMENTS POUR RENAULT ALASKAN

ACCESSOIRES CELLULES



KIT DE MONTAGE POUR CANOPY CAMPER POUR NISSAN NAVARA NP300 / RENAULT ALASKAN / MERCEDES CLASSE X DOUBLE CABINE A PARTIR DE 2016

Retrouvez toutes les informations sur le Canopy Camper d'Alu-cab dans cette page dédiée : <https://www.equip-raid.fr/atelier/canopy-camper> kit de montage spécifique au véhicule pour le canopy camper de chez Alu-cab compatible pour - Nissan Navara NP300 double cabine à partir de 2016 - Renault Alaskan double cabine à partir de 2016 - Mercedes Classe X double cabine à partir de 2016 Attention necessite d'avoir les rails d'arrimages dans la benne

Référence : AC-CC-FK-NV16
Prix : **520,00 € TTC/PIECE**

CANOPY CAMPER



CANOPY CAMPER ALU-CAB VERSION AC20 COMFORT NOIR POUR MERCEDES CLASSE X / RENAULT ALASKAN ET NISSAN NAVARA D23 NP300 DOUBLE CABINE A PARTIR DE 2016 (KIT DE MONTAGE INCLUS)

CANOPY CAMPER HARD-TOP ET TENTE DE TOIT ALU-CAB COULEUR : NOIR Le nouveau Canopy Camper est l'équipement idéal pour chasseur ou couple baroudeur. C'est la combinaison idéale entre un hardtop et une cellule. En effet, il s'agit d'un hard-top avec une tente de toit intégrée permettant un accès direct au couchage par le hard-top. L'accès se fait par la porte arrière (qui fait toute la hauteur, du plancher de la benne jusqu'en haut du hard-top). Comme tous les hard-tops Alu Cab, ce Canopy Camper...

Informations Techniques :

Compatible avec les véhicules suivants : MERCEDES CLASSE X NISSAN NAVARA D23 NP300 A PARTIR DE 2016 RENAULT ALASKAN Dimensions : LONGUEUR: 2865 mm (sans porte-roue) et 3035 mm (avec porte-roue) HAUTEUR: avec toit fermé: 1365 mm (du haut du toit au bas du cadre de la porte arrière) HAUTEUR: avec toit ouvert: 2520 mm LARGEUR: hors tout: 1600mm TAILLE DES LITS DE TOIT: Lit de la tente sur le toit: L2600 mm x l1340 mm POIDS A VIDE: (coque de base) 210 kg POIDS...

Référence : AC-CC-D-BT-NV16
Prix : **13 690,00 € TTC/PIECE**

CELLULES AMOVIBLES

EQUIPEMENTS POUR RENAULT ALASKAN



CELLULE AMOVIBLE STORK CAMPER POUR PICKUP DOUBLE CABINE VERSION BASIC

AVEC LA NOUVELLE CELLULE AMOVIBLE STORK CAMPER, LA MIGRATION COMMENCE 1) Si le camping sous tente n'est plus confortable pour vous; 2) Si le temps vous manque pour s'installer dans des évasions à court terme; 3) Si vous ne pouvez pas atteindre les endroits que vous souhaitez dans des conditions routières difficiles avec votre caravane ou camping-car; 4) Si vous ne voulez pas renoncer à la possibilité de transporter des marchandises avec votre pick-up et ne pas le convertir en camping-car ...

Informations Techniques :

Equipements et caractéristiques (inclus dans la version basic)
COQUE EXTERIEURE: Coque intérieure et extérieure moulée en polyester renforcé monobloc (isolation en polyuréthane de 20 mm entre les coques) Toit relevable avec isolation 20 mm Option de couleur spécifique, opaque Espace de rangement dans le toit Matelas et coussins faciles à nettoyer Tente de toit avec 3 fenêtres pvc et moustiquaires Charnières en acier inoxydable Points de fixations des béquilles de levage en...

Référence : STC1

Prix : **28 300,00 € TTC/PIECE**



CELLULE AMOVIBLE STORK CAMPER POUR PICKUP DOUBLE CABINE VERSION BASIC+

Option incluses pour la cellule version Basic+ : Deux fenêtres latérales 300x700mm et 300x500mm Ensemble de panneaux solaires, panneau solaire Tommatech 240 W - avec Victron smartsolar MPPT AVEC LA NOUVELLE CELLULE AMOVIBLE STORK CAMPER, LA MIGRATION COMMENCE 1) Si le camping sous tente n'est plus confortable pour vous; 2) Si le temps vous manque pour s'installer dans des évasions à court terme; 3) Si vous ne pouvez pas atteindre les endroits que vous souhaitez dans des conditions...

Informations Techniques :

Equipements et caractéristiques (inclus dans la version basic)
COQUE EXTERIEURE: Coque intérieure et extérieure moulée en polyester renforcé monobloc (isolation en polyuréthane de 20 mm entre les coques) Toit relevable avec isolation 20 mm Option de couleur spécifique, opaque Espace de rangement dans le toit Matelas et coussins faciles à nettoyer Tente de toit avec 3 fenêtres pvc et moustiquaires Charnières en acier inoxydable Points de fixations des béquilles de levage en...

Référence : STC/BA

Prix : **30 399,00 € TTC/PIECE**

EQUIPEMENTS POUR RENAULT ALASKAN



CELLULE AMOVIBLE STORK CAMPER POUR PICKUP DOUBLE CABINE VERSION EVASION

Option incluses pour la cellule version EVASION : Deux fenêtres latérales 300x700mm + 300x500mm Moustiquaire de porte arrière – Double couche Revêtement de sol en bois Couleur de la cellule en peinture métallisé (version standard uniquement opaque) Cuisine intérieure 1 feux gaz + évier (Évier de cuisinière combiné Can FL1323 / Robinet pliant Arona) Réfrigérateur Dometic CRX 65 lt Surveillance de la batterie avec contrôleur de batterie Victron BMV-712 smart Ensemble de panneaux...

Informations Techniques :

Equipements et caractéristiques (inclus dans la version basic)
COQUE EXTERIEURE: Coque intérieure et extérieure moulée en polyester renforcé monobloc (isolation en polyuréthane de 20 mm entre les coques) Toit relevable avec isolation 20 mm Option de couleur spécifique, opaque Espace de rangement dans le toit Matelas et coussins faciles à nettoyer Tente de toit avec 3 fenêtres pvc et moustiquaires Charnières en acier inoxydable Points de fixations des béquilles de levage en...

Référence : STC/EV
Prix : 35 961,00 € TTC/PIECE



CELLULE AMOVIBLE STORK CAMPER POUR PICKUP DOUBLE CABINE VERSION GRAND RAID

Option incluses pour la cellule version GRAND RAID : Deux fenêtres latérales 300x700mm et 300x500mm Moustiquaire de porte arrière – Double couche Revêtement de sol en bois Couleur de la cellule en peinture métallisé (version standard uniquement opaque) Cuisine intérieure 1 feux gaz + évier (Évier de cuisinière combiné Can FL1323 / Robinet pliant Arona) Réfrigérateur Dometic CRX 65 lt Surveillance de la batterie avec contrôleur de batterie Victron BMV-712 smart Ensemble de panneaux...

Informations Techniques :

Equipements et caractéristiques (inclus dans la version basic)
COQUE EXTERIEURE: Coque intérieure et extérieure moulée en polyester renforcé monobloc (isolation en polyuréthane de 20 mm entre les coques) Toit relevable avec isolation 20 mm Option de couleur spécifique, opaque Espace de rangement dans le toit Matelas et coussins faciles à nettoyer Tente de toit avec 3 fenêtres pvc et moustiquaires Charnières en acier inoxydable Points de fixations des béquilles de levage en...

Référence : STC/GR
Prix : 39 584,00 € TTC/PIECE

EQUIPEMENTS POUR RENAULT ALASKAN**CELLULE AMOVIBLE ULTRA COMPACT 2 PERSONNES ALU CAB CAMPER KHAYA MODELE CONFORT VERSION NOIRE POUR PICKUP DOUBLE ET EXTRA CABINE**

CELLULE ULTRA COMPACT 2 PERSONNES ALU CAB CAMPER KHAYA- NOIRE Le Khaya Camper est une nouvelle cellule démontable, conçue pour s'adapter au benne de la plus part des pickup. La cabine Khaya possède déjà un équipement de base important dont un auvent avec ouverture à 270° autoporté fournit avec la gouttière. A l'exterieur sous la capucine, vous avez un rangement avec une table alu. Elle peut être livrée avec d'autres équipements et options. Elle comporte de nombreux espaces de stockages. Le...

Informations Techniques :

DIMENSIONS: Longueur (seule): 2800mm Hauteur (toit fermé): 1450mm Largeur (seule): 1850mm Hauteur (seulet, toit ouvert): 3100mm

Référence : AC-KH-COMFORT-B
Prix : 29 900,00 € TTC/PIECE

CUISINE ET PETITS ACCESSOIRES CAMPING**TIROIR COULISSANT ARB CUISINE PICKUP DOUBLE CABINE**

Pour compléter la gamme existante d'aménagements tiroirs, ARB propose une cuisine intégrée, pratique, et complète avec évier ! Bien que contenue dans un cadre de tiroir modulaire ARB, la cuisine coulissante n'est pas seulement un tiroir, mais une cuisine complète en acier inoxydable avec un espace de travail, une table de cuisson à trois brûleurs Thetford, un évier et son propre tiroir à ustensiles. ARB Slide Kitchen a été spécialement conçu pour être intégré aux installations de tiroirs ARB...

Référence : RDK1355
Prix : 3 449,00 € TTC/KIT

RANGEMENT

EQUIPEMENTS POUR RENAULT ALASKAN



SAC ROUE DE SECOURS IKAMPER

Double usage Remplissez le sac avec des articles tels que du bois lors de la première étape de votre voyage, puis avec des déchets et des matières recyclables sur le chemin du retour. Compact Comprimez l'espace non utilisé en enroulant le tissu et fermez-le à l'aide de la sangle adaptée. Résistant à l'eau Gardez vos déchets au sec, à l'abri de la pluie.

Informations Techniques :

Poches à fermeture éclair Rangez vos petits objets dans les poches zippées situées de chaque côté. Poches latérales Vos outils peuvent être rangés dans les grandes poches latérales et leur système de boucles. Haute visibilité Les bandes réfléchissantes argentées apportent plus de sécurité lorsqu'il fait nuit ou par mauvais temps. Entretien facile Le polyester durable et déperlant est adapté à toutes les conditions climatiques. Il se nettoie...

Référence : IKAMPER-SRDS

Prix : **179,00 € TTC/PIECE**

JANTES & PNEUS

ACCESSOIRES JANTES ET PNEUS

CACHES-ROUES



SAC ROUE DE SECOURS IKAMPER

Double usage Remplissez le sac avec des articles tels que du bois lors de la première étape de votre voyage, puis avec des déchets et des matières recyclables sur le chemin du retour. Compact Comprimez l'espace non utilisé en enroulant le tissu et fermez-le à l'aide de la sangle adaptée. Résistant à l'eau Gardez vos déchets au sec, à l'abri de la pluie.

Informations Techniques :

Poches à fermeture éclair Rangez vos petits objets dans les poches zippées situées de chaque côté. Poches latérales Vos outils peuvent être rangés dans les grandes poches latérales et leur système de boucles. Haute visibilité Les bandes réfléchissantes argentées apportent plus de sécurité lorsqu'il fait nuit ou par mauvais temps. Entretien facile Le polyester durable et déperlant est adapté à toutes les conditions climatiques. Il se nettoie...

Référence : IKAMPER-SRDS

Prix : **179,00 € TTC/PIECE**

ECROUS

EQUIPEMENTS POUR RENAULT ALASKAN



ECROU CHROME 12X1.25

L'écrou chromé donnera du look à votre 4x4. Écrou 19mm cône 60°

Référence : E121.25
Prix : **2,40 € TTC/PIECE**



ECROUS ANTIVOL 12 X 1.25 (jeu de 5 pièces + clés)

Modèles coniques 60°, compatible avec tous nos modèles de jantes acier et aluminium. Ces écrous ne conviennent pas pour les jantes aluminium d'origine

Référence : A5121.25
Prix : **22,80 € TTC/JEU**

ELARGISSEURS DE VOIES



KIT DE 4 ELARGISSEURS DE VOIE ALUMINIUM HOFMANN POUR NISSAN NAVARA D40 ,NP300 / PATHFINDER R51

Caractéristiques : Fabrication allemande Alliage spécifique
Homologation TÜV Stabilité directionnelle accrue Axe de centrage
Largeur 30 mm Caractéristiques techniques : LARGEUR (mm): 30
Marque: NISSAN Modele: NAVARA D40 (>08/2005), NP300 (>2016) ,
PATHFINDER R51 (>03/2006) PCD: 6 x 114.3 vendu en kit de 4

Référence : HSPVA06DN
Prix : **338,00 € TTC/KIT**

JANTES ALUMINIUM

EQUIPEMENTS POUR RENAULT ALASKAN



JANTE ALUMINIUM AMERICAN RACING AR969 ANSEN OFF ROAD MACHINED

Jante AR969 Ansen Off Road- machined Le spécialiste américain de la jante depuis 1956. Ce modèle AR969 est en finition machined et ring noir. Livrée avec cache-moyeu sans visserie Largeur Diamètre Nb de trous Entraxe Déport Center bore 8.5 17 6 114.3 25 72.6

Références :

AR96978564525 - JANTE ALUMINIUM AMERICAN RACING AR969 ANSEN OFF ROAD MACHINED 8.5 X 17 ENTRAXE 6 X 114.3 DEPORT 25
Prix : 324,00 € TTC/PIECE



JANTE ALUMINIUM AMERICAN RACING AR969 ANSEN OFF ROAD SATIN BLACK

Jante AR969 Ansen Off Road-Satin Black Le spécialiste américain de la jante depuis 1956. Ce modèle AR969 est en finition satin black et ring noir. Livrée avec cache-moyeu sans visserie Largeur Diamètre Nb de trous Entraxe Déport Center bore 8.5 17 6 114.3 25 72.6

Références :

AR96978564725 - JANTE ALUMINIUM AMERICAN RACING AR969 ANSEN OFF ROAD SATIN BLACK 8.5 X 17 ENTRAXE 6 X 114.3 DEPORT 25
Prix : 324,00 € TTC/PIECE

JANTES ALUMINIUM RENFORCÉES / RAID



JANTE ALUMINIUM MANANO BLACK

JANTE ALUMINIUM SPECIAL CHARGES LOURDES finition : black moulée sous pression spécialement conçue pour les raids avec indice de charge jusqu'à 1400kg alliage spécifique (Al Si 7% Mg Sr) traitement thermique Insert acier anti-desserrement Livrée sans visserie Largeur Diamètre Nb de trous Entraxe Déport Center bore 8 17 6 114.3 30 66.1 se monte sur le véhicule avec de possibles modifications de carrosserie (nous consulter pour confirmer la...

Références :

MAN55BK - JANTE ALUMINIUM MANANO BLACK 8 X 17 ENTRAXE 6 X 114.3 DEPORT 30
Prix : 362,00 € TTC/PIECE

EQUIPEMENTS POUR RENAULT ALASKAN



JANTE ALUMINIUM MANANO BLACK 8.5 X 18 ENTRAXE 6 X 114.3 DEPORT 30

JANTE ALUMINIUM SPECIAL CHARGES LOURDES finition : black moulée sous pression spécialement conçue pour les raids avec indice de charge jusqu'à 1400kg alliage spécifique (Al Si 7% Mg Sr) traitement thermique Insert acier anti-desserrement Livrée sans visserie Largeur Diamètre Nb de trous Entraxe Déport Center bore 8.5 18 6 114.3 30 66.1 se monte sur le véhicule avec de possibles modifications de carrosserie (nous consulter pour confirmer la...

Référence : MAN85BK
Prix : 444,00 € TTC/PIECE



JANTE ALUMINIUM MANANO SILVER

JANTE ALUMINIUM SPECIAL CHARGES LOURDES finition : silver moulée sous pression spécialement conçue pour les raids avec indice de charge jusqu'à 1400kg alliage spécifique (Al Si 7% Mg Sr) traitement thermique Insert acier anti-desserrement Livrée sans visserie Largeur Diamètre Nb de trous Entraxe Déport Center bore 8 17 6 114.3 30 66.1 se monte sur le véhicule avec de possibles modifications de carrosserie (nous consulter pour confirmer la...

Références :

MAN55SI - JANTE ALUMINIUM MANANO SILVER 8 X 17 ENTRAXE 6 X 114.3 DEPORT 30
Prix : 362,00 € TTC/PIECE



JANTE ALUMINIUM RACER GRISE

Le modèle RACER est une jante en aluminium coulé, spécialement conçue pour les raids avec indice de charge de 1300kg. finition : grise JANTE RENFORCÉE : moulée sous pression alliage spécifique (Al Si 7% Mg Sr) traitement thermique insert acier anti-desserrement Jante aluminium livrée sans visserie. Largeur Diamètre Nb de trous Entraxe Déport Center bore 8 17 6 114.3 30 66.1 se monte sur le véhicule avec de possibles modifications de...

Références :

RAC55SI - JANTE ALUMINIUM RACER GRISE 8 X 17 ENTRAXE 6 X 114.3 DEPORT 30
Prix : 349,00 € TTC/PIECE

EQUIPEMENTS POUR RENAULT ALASKAN



JANTE ALUMINIUM RENFORCE RAID EVO CORSE DAKAR ZERO 8x17" ET 30 BRONZE BRILLANT

La jante Dakar Zéro, issue de la Dakar Corse, spécialement développée pour la compétition, est la version dédiée aux véhicules tout terrain. Les rayons internes du bord de la jante ont un profil qui rentre vers le centre, ce qui permet d'avoir un déport négatif protégeant les pièces mécaniques des gravillons et du sable et conçu pour laisser suffisamment d'espace pour les gros freins. Structure très résistante en alliage léger AS7, avec traitement thermique T6 conformément aux réglementations...

Informations Techniques :

Charge maximum : 1400kg Prévoir le kit de montage a3.000029.03 comprenant la visserie spécifique et cache moyeu (pour une jante)
Taille : 8x17" Déport : ET 30 Entraxe : 6x114.3 Alésage : 66.1mm
Couleur : bronze brillant

Référence : **SE4160140221**
Prix : **402,00 € TTC/PIECE**



JANTE ALUMINIUM RENFORCE RAID EVO CORSE DAKAR ZERO 8x17" ET 30 GRIS ANTHRACITE

La jante Dakar Zéro, issue de la Dakar Corse, spécialement développée pour la compétition, est la version dédiée aux véhicules tout terrain. Les rayons internes du bord de la jante ont un profil qui rentre vers le centre, ce qui permet d'avoir un déport négatif protégeant les pièces mécaniques des gravillons et du sable et conçu pour laisser suffisamment d'espace pour les gros freins. Structure très résistante en alliage léger AS7, avec traitement thermique T6 conformément aux réglementations...

Informations Techniques :

charge maximum : 1400kg prévoir le kit de montage a3.000029.03 comprenant la visserie spécifique et cache moyeu (pour une jante)
Taille : 8x17" Déport : ET 30 Entraxe : 6x114.3 Alésage : 66.1mm
Couleur : gris anthracite

Référence : **SE4160140051**
Prix : **402,00 € TTC/PIECE**

EQUIPEMENTS POUR RENAULT ALASKAN



JANTE ALUMINIUM RENFORCE RAID EVO CORSE DAKAR ZERO 8x17" ET 30 NOIR BRILLANT

La jante Dakar Zéro, issue de la Dakar Corse, spécialement développée pour la compétition, est la version dédiée aux véhicules tout terrain. Les rayons internes du bord de la jante ont un profil qui rentre vers le centre, ce qui permet d'avoir un déport négatif protégeant les pièces mécaniques des gravillons et du sable et conçu pour laisser suffisamment d'espace pour les gros freins. Structure très résistante en alliage léger AS7, avec traitement thermique T6 conformément aux réglementations...

Informations Techniques :

Charge maximum : 1400kg Prévoir le kit de montage a3.000029.03 comprenant la visserie spécifique et cache moyeu (pour une jante)
Taille : 8x17" Déport : ET 20 Entraxe : 6x114.3 Alésage : 66.1 mm
Couleur : Noir brillant

Référence : **SE4160140141**

Prix : **402,00 € TTC/PIECE**



JANTE ALUMINIUM RENFORCE RAID EVO CORSE DAKAR ZERO 8x17" ET 30 NOIR MAT

La jante Dakar Zéro, issue de la Dakar Corse, spécialement développée pour la compétition, est la version dédiée aux véhicules tout terrain. Les rayons internes du bord de la jante ont un profil qui rentre vers le centre, ce qui permet d'avoir un déport négatif protégeant les pièces mécaniques des gravillons et du sable et conçu pour laisser suffisamment d'espace pour les gros freins. Structure très résistante en alliage léger AS7, avec traitement thermique T6 conformément aux réglementations...

Informations Techniques :

charge maximum : 1400kg prévoir le kit de montage a3.000029.03 comprenant la visserie spécifique et cache moyeu (pour une jante)
Taille : 8x17" Déport : ET 30 Entraxe : 6x114.3 Alésage : 66.1mm
Couleur : Noir mat

Référence : **SE4160140041**

Prix : **388,00 € TTC/PIECE**

JANTES TÔLES / ACIER

EQUIPEMENTS POUR RENAULT ALASKAN**JANTE ACIER GOSS DAYTONA STREET LOCK**

Jante acier Goss Daytona Street Lock. Finition noire mat Ring gris anthracite avec visseries apparentes. Structure renforcée pour une utilisation Off-Road Look Beadlock (cette jante n'est pas une beadlock) livré sans visserie ni cache moyeuse monte sur le véhicule avec de possibles modifications de carrosserie (nous consulter pour confirmer la compatibilité de votre véhicule) modèle disponible en : Largeur Diamètre Nb de trous Entraxe Déport Center...

Références :

666BK - JANTE ACIER GOSS DAYTONA STREET LOCK 8 X 17
ENTRAXE 6 X 114.3 DEPORT 15
Prix : 222,00 € TTC/PIECE

**JANTE ACIER GOSS MODULAR GENERATION II BLACK**

Jante acier Modular Génération II Finition BLACK Structure renforcée pour une utilisation Off-Road livré sans visserie ni cache moyeu se monte sur le véhicule avec de possibles modifications de carrosserie (nous consulter pour confirmer la compatibilité de votre véhicule) modèle disponible en : Largeur Diamètre Nb de trous Entraxe Déport Center bore 7 16 6 114.3 18 66.1

Références :

432BK - JANTE ACIER GOSS MODULAR GENERATION II BLACK 7 X 16 ENTRAXE 6 X 114.3 DEPORT 18
Prix : 108,00 € TTC/PIECE

**JANTE ACIER GOSS TRIANGULAR GENERATION II BLACK**

Jante acier Triangular Génération II Finition BLACK Structure renforcée pour une utilisation Off-Road livré sans visserie ni cache moyeu se monte sur le véhicule avec de possibles modifications de carrosserie (nous consulter pour confirmer la compatibilité de votre véhicule) modèle disponible en : Largeur Diamètre Nb de trous Entraxe Déport Center bore 7 16 6 114.3 18 66.1

Références :

332BK - JANTE ACIER GOSS TRIANGULAR GENERATION II BLACK 7 X 16 ENTRAXE 6 X 114.3 DEPORT 18
Prix : 105,00 € TTC/PIECE
355BK - JANTE ACIER GOSS TRIANGULAR GENERATION II BLACK 7 X 17 ENTRAXE 6 X 114.3 DEPORT 20
Prix : 139,00 € TTC/PIECE

EQUIPEMENTS POUR RENAULT ALASKAN



JANTE ACIER GOSS TRIANGULAR GENERATION II BLACK 7.5 X 18 ENTRAXE 6 X 114.3 DEPORT 25

Jante acier Triangular Génération II Finition BLACK Structure renforcée pour une utilisation Off-Road livré sans visserie ni cache moyeu se monte sur le véhicule avec de possibles modifications de carrosserie (nous consulter pour confirmer la compatibilité de votre véhicule) modèle disponible en : Largeur Diamètre Nb de trous Entraxe Déport Center bore 7.5 18 6 114.3 25 66.1

Référence : 385BK
Prix : 174,00 € TTC/PIECE



JANTE ACIER GOSS TRIANGULAR GENERATION II SILVER

Jante acier Triangular Génération II Finition SILVER / GUN METAL GRAY Structure renforcée pour une utilisation Off-Road livré sans visserie ni cache moyeu se monte sur le véhicule avec de possibles modifications de carrosserie (nous consulter pour confirmer la compatibilité de votre véhicule) modèle disponible en : Largeur Diamètre Nb de trous Entraxe Déport Center bore 7 16 6 114.3 18 66.1

Références :

332GM - JANTE ACIER GOSS TRIANGULAR GENERATION II SILVER 7 X 16 ENTRAXE 6 X 114.3 DEPORT 18
Prix : 105,00 € TTC/PIECE
355GM - JANTE ACIER GOSS TRIANGULAR GENERATION II SILVER 7 X 17 ENTRAXE 6 X 114.3 DEPORT 20
Prix : 139,00 € TTC/PIECE

ECLAIRAGE & ENERGIE

KIT D'ÉCLAIRAGE SPÉCIFIQUE VÉHICULE

EQUIPEMENTS POUR RENAULT ALASKAN**KIT 2 BARRES LED VISION-X XPR-H6E (VEILLEUSE INTEGREE) POUR RENAULT ALASKAN A PARTIR DE 2019**

kit comprenant : les 2 barres LED XPR-H6E (avec veilleuse intégrée)
les supports de fixation spécifique au Renault Alaskan à partir de 2019 les câblages la notice de montage Un kit d'éclairage élégant et facile à monter. L'efficacité des LED 10W de haute qualité garantit que le XPR-6 fournit une lumière puissante. Il est facile de connecter la fonction Halo au feu de position selon les besoins. Son design unique le rend facilement reconnaissable de loin. non compatible avec un...

Référence : RE-XPRH6EAL19**Prix : 1 471,00 € TTC/KIT****PHARES & LONGUES-PORTÉES****PHARES ET LONGUES-PORTÉES****KIT 2 BARRES LED VISION-X XPR-H6E (VEILLEUSE INTEGREE) POUR RENAULT ALASKAN A PARTIR DE 2019**

kit comprenant : les 2 barres LED XPR-H6E (avec veilleuse intégrée)
les supports de fixation spécifique au Renault Alaskan à partir de 2019 les câblages la notice de montage Un kit d'éclairage élégant et facile à monter. L'efficacité des LED 10W de haute qualité garantit que le XPR-6 fournit une lumière puissante. Il est facile de connecter la fonction Halo au feu de position selon les besoins. Son design unique le rend facilement reconnaissable de loin. non compatible avec un...

Référence : RE-XPRH6EAL19**Prix : 1 471,00 € TTC/KIT****PERFORMANCE & OPTIMISATION****COMPÉTITION****ACCESSOIRES COMPÉTITION**

EQUIPEMENTS POUR RENAULT ALASKAN



BAVETTES BLANCHE SEMI-RIGIDES 328x498

Vendu à la paire. Bavettes blanches. Dimensions : 345x495mm. Couleur blanche. Epaisseur : 2mm. Silencieuses aux impacts, ne flottent pas avec la vitesse, facile à retailler / adapter.

Référence : ACBA014

Prix : **20,00 € TTC/PAIRE**

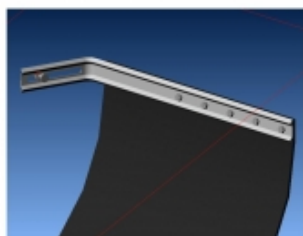

KIT DE MONTAGE BAVETTES

Vendu à la paire. Kit complet pour réaliser avec facilité la fixation sur le véhicule de 2 bavettes grâce à deux équerres zinguées. Kit livré complet avec visserie et notice.

Référence : ACBA113

Prix : **26,00 € TTC/PAIRE**



KIT SANGLES MONTAGE BAVETTES

Vendu à la paire. Kit de sangles grises permettant de relever à volonté les bavettes de votre véhicule. Kit complet pour une paire de bavette : Cames à griffe, sangle, équerres de renfort, visserie, notice.

Référence : ACBA112

Prix : **26,00 € TTC/PAIRE**

FREINAGE RENFORCÉ

PLAQUETTES DE FREIN RENFORCÉES

EQUIPEMENTS POUR RENAULT ALASKAN



JEU PLAQUETTES DE FREIN AVANT DBA STREET PERFORMANCE POUR RENAULT ALSAKAN / NISSAN NAVARA D23

Les plaquettes de frein Street Performance (SP) de DBA ont été conçues pour les conducteurs à la recherche de performances de freinage améliorées. Les plaquettes de frein DBA Street Performance sont développées pour fournir une réponse de friction efficace à l'application de la pédale et offrir une faible usure et une minimisation de la poussière. DBA recommande les plaquettes de frein Street Performance pour une conduite au quotidien et les véhicules de performance, les 4x4 et les SUV. Ils sont...

Informations Techniques :

HAUTEUR : 54 mm LONGUEUR: 165.5 mm EPAISSEUR : 16.8 mm

Référence : **DB2374SP**
Prix : **124,46 € TTC/JEU**

PERFORMANCES TRANSMISSION

BLOCAGE DE DIFFÉRENTIEL



BLOCAGE DE DIFFERENTIEL AIR LOCKER AVANT POUR NISSAN NAVARA D23 ET MERCEDES CLASSE X R180A 30 CANNELURES RATIO 3.54 ET MOINS (vendu sans compresseur)

BLOCAGE DE DIFFERENTIEL ARB AVANT POUR NISSAN NAVARA D23 ET MERCEDES CLASSE X R180A 30 CANNELURES RATIO 3.54 ET MOINS LE BLOCAGE ARB COMPREND : (livré sans compresseur) le différentiel, la tuyauterie, les raccords, la notice de montage, les instructions d'utilisation et la liste des pièces détachées. Quand un véhicule prend un virage, la roue extérieure parcourt une plus grande distance que la roue intérieure, elle doit donc tourner plus vite. Sur tous les...

Référence : **RD231**
Prix : **1 278,00 € TTC/PIECE**

PRÉFILTRES & ACCESSOIRES

KIT DE MONTAGE

EQUIPEMENTS POUR RENAULT ALASKAN



KIT DE MONTAGE N4 POUR PRE-FILTRE RACOR POUR NISSAN NAVARA D23, RENAULT ALASKAN ET MERCEDES CLASSE X

Le kit pré-filtre à gazole Racor est utile pour filtrer les particules en suspension dans les gazoles de mauvaises qualité (que l'on peut rencontrer lors d'un raid dans certains pays par exemple ou issus de vieilles cuves) mais aussi pour décanter l'eau qui peut être présente dans le carburant et qui risque d'endommager voire même de détruire les systèmes d'injection haute pression des moteurs modernes. Kit N4 complet montage Pré-Filtre RACOR SERIE 500FG POUR NISSAN NAVARAD23- RENAULT...

Informations Techniques :

Photo non contractuelle.

Référence : **SCMO146**
Prix : **166,00 € TTC/KIT**

PIÈCES RECHANGE & ENTRETIEN

FILTRATION

FILTRES À AIR / CARBURANT / HUILE



FILTRE A CARBURANT POUR NISSAN NAVARA

Cartouche - Ø Ext: 84mm - Ø Int: 31 / 11mm - L: 109,3mm

Informations Techniques :

Pick-up 4WD (Kingcab ou Navara) D23 2,3DCi 163ch 15- A partir de 01/2015 YS23DDT D23 - Xtra et simple cab avec lames AR / Double cab avec ressorts AR D23 2,3DCi 190ch 15- A partir de 11/2015 YS23DDTT D23 - Xtra et simple cab avec lames AR / Double cab avec ressorts AR Alaskan 2,3DCi 163ch 15- A partir de 09/2017 M9T260 Xtra et simple cab avec lames AR / Double cab avec ressorts AR 2,3DCi 190ch 15- M9T260 Xtra et simple cab avec lames AR / Double cab avec...

Référence : **MFF-3E91**
Prix : **26,69 € TTC/PIECE**

FREINAGE

FREINAGE HAUTE PERFORMANCE

EQUIPEMENTS POUR RENAULT ALASKAN



JEU PLAQUETTES DE FREIN AVANT DBA STREET PERFORMANCE POUR RENAULT ALSAKAN / NISSAN NAVARA D23

Les plaquettes de frein Street Performance (SP) de DBA ont été conçues pour les conducteurs à la recherche de performances de freinage améliorées. Les plaquettes de frein DBA Street Performance sont développées pour fournir une réponse de friction efficace à l'application de la pédale et offrir une faible usure et une minimisation de la poussière. DBA recommande les plaquettes de frein Street Performance pour une conduite au quotidien et les véhicules de performance, les 4x4 et les SUV. Ils sont...

Informations Techniques :

HAUTEUR : 54 mm LONGUEUR: 165.5 mm EPAISSEUR : 16.8 mm

Référence : **DB2374SP**

Prix : **124,46 € TTC/JEU**