

EQUIPEMENTS POUR TOYOTA HILUX REVO 2016 +



*Les références présentées sur ce document ne constituent pas
une liste exhaustive des équipements disponibles pour le TOYOTA HILUX REVO 2016 +.
Il peut y avoir d'autres produits adaptés à ce véhicule.
Voir les conditions de vente sur <https://www.equip-raid.fr/>*

EQUIPEMENTS POUR TOYOTA HILUX REVO 2016 +

SUSPENSION & REHAUSSE

ACCESSOIRES SUSPENSION



AXE DE LAME GRAISSABLE OME

Référence : OMEGP9
Prix : 115,00 € TTC/PIECE



CALES DE REALIGNEMENT DE BARRE STABILISATRICE POUR TOYOTA HILUX REVO

Ces cales vous permettront de retrouver une position optimale de la barre stabilisatrice lorsque votre véhicule est réhaussé. Livrées par paire. CALES DE REALIGNEMENT DE BARRE STABILISATRICE AFIN D'EVITER DE TOUCHER LE COMBINE POUR TOYOTA HILUX REVO GUN125/126

Référence : TT23673
Prix : 116,00 € TTC/PAIRE



COUPELLE SUPERIEUR D'AMORTISSEUR OME POUR TOYOTA

Référence : OMEMH002
Prix : 116,00 € TTC/PIECE

EQUIPEMENTS POUR TOYOTA HILUX REVO 2016 +

JUMELLES DE LAME GRAISSABLE OME

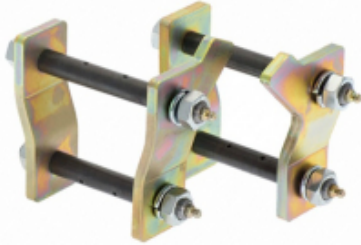

Référence : OMEGS25
Prix : 268,00 € TTC/PIECE

KIT DE MONTAGE POUR AMORTISSEUR OME BP51 ARRIERE POUR TOYOTA HILUX VIGO/REVO



KIT DE MONTAGE POUR AMORTISSEUR OME BP51 ARRIERE GAUCHE ET DROIT POUR TOYOTA HILUX VIGO/REVO

Référence : VM80010019
Prix : 77,00 € TTC/KIT

KIT DE MONTAGE POUR AMORTISSEUR OME BP51 AVANT POUR TOYOTA HILUX A PARTIR DE 2015



KIT DE MONTAGE POUR AMORTISSEUR OME BP51 AVANT GAUCHE ET DROIT POUR TOYOTA HILUX A PARTIR DE 2015

Référence : VM80010018
Prix : 408,00 € TTC/KIT

KIT DE RABAISSEMENT TERRAIN TAMER POUR PONT AVANT TOYOTA HILUX ET LAND CRUISER



Lorsqu'un véhicule est équipé d'une suspension rehaussée, l'angle des joints homocinétiques et des cardans est modifié, provoquant une usure prématurée de ces derniers. Ce phénomène est d'autant plus accentué par l'utilisation de grosses roues. Le kit de rabaisssement de pont avant Terrain Tamer corrige la géométrie des joints homocinétiques et cardans en rabaissant le différentiel d'environ 25mm, et garantissant ainsi un réalignement des cardans. Compatible pour : Hilux KUN25-26 Hilux...

Référence : TT93205
Prix : 212,00 € TTC/KIT

AMORTISSEURS



AMORTISSEUR ARRIERE DROIT BYPASS A BONBONNE SEPARÉE OME BP51 POUR TOYOTA HILUX REVO 2016

OME Bp 51 amortisseur bypass bonbonne séparée Fruit de 4 années de développement intensif et brevetée, BP-51 amène la technologie course pour une utilisation de tous les jours apportant une performance sans précédent en off road et sur la route. C'est l'union du confort et du contrôle. Ces suspension Nouvelle suspension OME BP-51 (Bypass 51 mm Diamètre interne) Cette nouvelle suspension révolutionnaire est le fruit de 4 années de développement intensif des ingénieurs Old Man Emu...

Référence : BP5160018R
Prix : **918,00 € TTC/PIECE**



AMORTISSEUR ARRIERE DROIT MT64 OME TARAGE HEAVY DUTY POUR TOYOTA HILUX 2016+

Les amortisseurs ARB MT64 sont conçus pour les aventuriers intrépides qui exigent la meilleure performance tout-terrain. Voici pourquoi ils sont l'ultime choix pour votre véhicule : Conception Monotube de 64 mm : Les plus grands sur le marché, ces amortisseurs offrent une performance spectaculaire, vous permettant de dompter les terrains les plus difficiles. Légèreté et Polyvalence : Leur corps en aluminium les rend légers et capables de fonctionner dans une plage de températures...

Informations Techniques :

Tarage heavy duty

Référence : MT64601002R
Prix : **670,00 € TTC/PIECE**



AMORTISSEUR ARRIERE DROIT MT64 OME TARAGE MEDIUM POUR TOYOTA HILUX 2016+

Les amortisseurs ARB MT64 sont conçus pour les aventuriers intrépides qui exigent la meilleure performance tout-terrain. Voici pourquoi ils sont l'ultime choix pour votre véhicule : Conception Monotube de 64 mm : Les plus grands sur le marché, ces amortisseurs offrent une performance spectaculaire, vous permettant de dompter les terrains les plus difficiles. Légèreté et Polyvalence : Leur corps en aluminium les rend légers et capables de fonctionner dans une plage de températures...

Informations Techniques :

Tarage medium

Référence : MT64601001R
Prix : **670,00 € TTC/PIECE**

EQUIPEMENTS POUR TOYOTA HILUX REVO 2016 +



AMORTISSEUR ARRIERE GAUCHE BYPASS A BONBONNE SEPAREE OME BP51 POUR TOYOTA HILUX REVO

OME Bp 51 amortisseur bypass bonbonne séparée Fruit de 4 années de développement intensif et brevetée, BP-51 amène la technologie course pour une utilisation de tous les jours apportant une performance sans précédent en off road et sur la route. C'est l'union du confort et du contrôle. Ces suspension Nouvelle suspension OME BP-51 (Bypass 51 mm Diamètre interne) Cette nouvelle suspension révolutionnaire est le fruit de 4 années de développement intensif des ingénieurs Old Man Emu....

Référence : BP5160018L
Prix : **918,00 € TTC/PIECE**



AMORTISSEUR ARRIERE GAUCHE MT64 OME TARAGE HEAVY DUTY POUR TOYOTA HILUX 2016+

Les amortisseurs ARB MT64 sont conçus pour les aventuriers intrépides qui exigent la meilleure performance tout-terrain. Voici pourquoi ils sont l'ultime choix pour votre véhicule : Conception Monotube de 64 mm : Les plus grands sur le marché, ces amortisseurs offrent une performance spectaculaire, vous permettant de dompter les terrains les plus difficiles. Légèreté et Polyvalence : Leur corps en aluminium les rend légers et capables de fonctionner dans une plage de températures...

Informations Techniques :

Tarage heavy duty

Référence : MT64601002L
Prix : **670,00 € TTC/PIECE**



AMORTISSEUR ARRIERE GAUCHE MT64 OME TARAGE MEDIUM POUR TOYOTA HILUX 2016+

Les amortisseurs ARB MT64 sont conçus pour les aventuriers intrépides qui exigent la meilleure performance tout-terrain. Voici pourquoi ils sont l'ultime choix pour votre véhicule : Conception Monotube de 64 mm : Les plus grands sur le marché, ces amortisseurs offrent une performance spectaculaire, vous permettant de dompter les terrains les plus difficiles. Légèreté et Polyvalence : Leur corps en aluminium les rend légers et capables de fonctionner dans une plage de températures...

Informations Techniques :

Tarage medium

Référence : MT64601001L
Prix : **670,00 € TTC/PIECE**

EQUIPEMENTS POUR TOYOTA HILUX REVO 2016 +



AMORTISSEUR ARRIERE HEAVY TRACK KONI POUR TOYOTA HILUX REVO 2016+

AMORTISSEUR ARRIERE HEAVY TRACK KONI POUR TOYOTA HILUX REVO 2016+ La version bi-tube basse pression offre plus de confort, de sécurité et de plaisir de conduire ! Il garantit une tenue de route et un confort optimum sur et hors route. Développés par KONI pour les 4x4 et SUV. Testés dans des conditions extrêmes, aux exigences de sécurité, de stabilité et d'adhérence les plus élevées. Les amortisseurs HEAVY TRACK sont simple d'utilisation et entièrement ajustables. AVANTAGES DES...

Référence : 23-822633
Prix : **175,00 € TTC/PIECE**



AMORTISSEUR ARRIERE HEAVY TRACK RAID KONI POUR TOYOTA HILUX REVO 2016+

AMORTISSEUR ARRIERE HEAVY TRACK RAID KONI POUR TOYOTA HILUX REVO 2016+ Fort d'une grande expérience en matière de conception et de production d'amortisseurs, KONI, leader de l'amortissement heavy duty (autocars, camions, remorques, applications militaires et ferroviaires, etc ...) a décidé de combiner son expertise en matière de suspension avec sa parfaite connaissance du marché 4x4 afin de créer une gamme d'amortisseurs spécifiquement dédiée aux raiders. Amortisseur Koni Grand Raid spécial...

Référence : 23-905479
Prix : **340,00 € TTC/PIECE**



AMORTISSEUR ARRIERE OME SPORT HD POUR TOYOTA HILUX REVO A PARTIR DE 2015

Peu de produits peuvent transformer les performances et les capacités d'un 4x4 comme le fait un jeu d'amortisseurs spécifiques, dimensionné judicieusement à votre véhicule. Les amortisseurs OME SPORT permettent un contrôle parfait et une tenue de route hors du commun chaque fois que vous conduisez votre véhicule.

Informations Techniques :

Caractéristiques: Tige de 18 mm trempée et chromée: la rigidité de la tige est primordiale pour encaisser les efforts exercés dans une application 4x4. Le chromage dur offre une surface extrêmement lisse pour garantir la durée de vie des joints et réduire la friction. Piston haut débit: un piston de 35 mm traité au PTFE a été mis au point pour une circulation uniforme de l'huile, réduire l'échauffement et l'aération de l'huile (émulsion). Bague de guidage en bronze traitée au PTFE: ce...

Référence : 60133
Prix : **148,00 € TTC/PIECE**

EQUIPEMENTS POUR TOYOTA HILUX REVO 2016 +



AMORTISSEUR ARRIERE OME SPORT POUR TOYOTA HILUX REVO A PARTIR DE 2015

Peu de produits peuvent transformer les performances et les capacités d'un 4x4 comme le fait un jeu d'amortisseurs spécifiques, dimensionné judicieusement à votre véhicule. Les amortisseurs OME SPORT permettent un contrôle parfait et une tenue de route hors du commun chaque fois que vous conduisez votre véhicule.

Informations Techniques :

Caractéristiques: Tige de 18 mm trempée et chromée: la rigidité de la tige est primordiale pour encaisser les efforts exercés dans une application 4x4. Le chromage dur offre une surface extrêmement lisse pour garantir la durée de vie des joints et réduire la friction. Piston haut débit: un piston de 35 mm traité au PTFE a été mis au point pour une circulation uniforme de l'huile, réduire l'échauffement et l'aération de l'huile (émulsion). Bague de guidage en bronze traitée au PTFE: ce...

Référence : 60132

Prix : 148,00 € TTC/PIECE



AMORTISSEUR AVANT HEAVY TRACK KONI POUR TOYOTA HILUX REVO 2016+

AMORTISSEUR AVANT HEAVY TRACK KONI POUR TOYOTA HILUX REVO 2016+ La version bi-tube basse pression offre plus de confort, de sécurité et de plaisir de conduire ! Il garantit une tenue de route et un confort optimum sur et hors route. Développés par KONI pour les 4x4 et SUV. Testés dans des conditions extrêmes, aux exigences de sécurité, de stabilité et d'adhérence les plus élevées. Les amortisseurs HEAVY TRACK sont simple d'utilisation et entièrement ajustables. AVANTAGES DES...

Référence : 23-822632

Prix : 224,00 € TTC/PIECE



AMORTISSEUR AVANT HEAVY TRACK RAID KONI POUR TOYOTA HILUX REVO 2016+

AMORTISSEUR AVANT HEAVY TRACK RAID KONI POUR TOYOTA HILUX REVO 2016+ Fort d'une grande expérience en matière de conception et de production d'amortisseurs, KONI, leader de l'amortissement heavy duty (autocars, camions, remorques, applications militaires et ferroviaires, etc ...) a décidé de combiner son expertise en matière de suspension avec sa parfaite connaissance du marché 4x4 afin de créer une gamme d'amortisseurs spécifiquement dédiée aux raiders. Amortisseur Koni Grand Raid spécial...

Référence : 23-881830

Prix : 308,00 € TTC/PIECE

EQUIPEMENTS POUR TOYOTA HILUX REVO 2016 +



AMORTISSEUR AVANT MT64 OME MEDIUM POUR TOYOTA HILUX 2016+

Les amortisseurs ARB MT64 sont conçus pour les aventuriers intrépides qui exigent la meilleure performance tout-terrain. Voici pourquoi ils sont l'ultime choix pour votre véhicule : Conception Monotube de 64 mm : Les plus grands sur le marché, ces amortisseurs offrent une performance spectaculaire, vous permettant de dompter les terrains les plus difficiles. Ajustez la Hauteur en Toute Facilité : Grâce à un piston surdimensionné de 22 mm et un siège à ressort réglable avec 6 positions...

Informations Techniques :

Tarage medium

Référence : **MT64901001**

Prix : **670,00 € TTC/PIECE**



AMORTISSEUR AVANT OME SPORT HD POUR TOYOTA HILUX REVO A PARTIR DE 2015

Peu de produits peuvent transformer les performances et les capacités d'un 4x4 comme le fait un jeu d'amortisseurs spécifiques, dimensionné judicieusement à votre véhicule. Les amortisseurs OME SPORT HEAVY DUTY permettent un contrôle parfait et une tenue de route hors du commun chaque fois que vous conduisez votre véhicule.

Informations Techniques :

Caractéristiques: Tige de 18 mm trempée et chromée: la rigidité de la tige est primordiale pour encaisser les efforts exercés dans une application 4x4. Le chromage dur offre une surface extrêmement lisse pour garantir la durée de vie des joints et réduire la friction. Piston haut débit: un piston de 35 mm traité au PTFE a été mis au point pour une circulation uniforme de l'huile, réduire l'échauffement et l'aération de l'huile (émulsion). Bague de guidage en bronze traitée au PTFE: ce...

Référence : **90029**

Prix : **238,00 € TTC/PIECE**

EQUIPEMENTS POUR TOYOTA HILUX REVO 2016 +



AMORTISSEUR AVANT OME SPORT POUR TOYOTA HILUX REVO A PARTIR DE 2015

Peu de produits peuvent transformer les performances et les capacités d'un 4x4 comme le fait un jeu d'amortisseurs spécifiques, dimensionné judicieusement à votre véhicule. Les amortisseurs OME SPORT permettent un contrôle parfait et une tenue de route hors du commun chaque fois que vous conduisez votre véhicule.

Informations Techniques :

Caractéristiques: Tige de 18 mm trempée et chromée: la rigidité de la tige est primordiale pour encaisser les efforts exercés dans une application 4x4. Le chromage dur offre une surface extrêmement lisse pour garantir la durée de vie des joints et réduire la friction. Piston haut débit: un piston de 35 mm traité au PTFE a été mis au point pour une circulation uniforme de l'huile, réduire l'échauffement et l'aération de l'huile (émulsion). Bague de guidage en bronze traitée au PTFE: ce...

Référence : 90028

Prix : 238,00 € TTC/PIECE



AMORTISSEUR GAZ RENFORCE GRANDE CAPACITE TERRAIN TAMER ARRIERE POUR TOYOTA HILUX GUN 125/126 KUN125/126

Amortisseur Terrain Tamer série TGS à gaz renforcé grande capacité
Caractéristiques : Piston de 40 mm Tige de 20mm Corps de 60 mm
Système bi-tube Double Soudure ultra résistante Système de clapet multi-niveaux Joint SPI haute résistance fabriqué en Allemagne
Compatibles pour les surélévations de +30 à +70mm (selon modèle)
Garantie 3 ans / 100 000 km (usage privé) Adapté à un usage intensif

Référence : TGSKUN126R

Prix : 197,00 € TTC/PIECE



AMORTISSEUR GAZ RENFORCE GRANDE CAPACITE TERRAIN TAMER AVANT POUR TOYOTA HILUX GUN125/126 KUN125/126

Amortisseur Terrain Tamer série TGS à gaz renforcé grande capacité
Caractéristiques : Piston de 40 mm Tige de 20mm Corps de 60 mm
Système bi-tube Double Soudure ultra résistante Système de clapet multi-niveaux Joint SPI haute résistance fabriqué en Allemagne
Compatibles pour les surélévations de +30 à +70mm (selon modèle)
Garantie 3 ans / 100 000 km (usage privé) Adapté à un usage intensif

Référence : TGSKUN126F

Prix : 197,00 € TTC/PIECE

EQUIPEMENTS POUR TOYOTA HILUX REVO 2016 +



AMORTISSEURS TERRAIN TAMER A BONBONNE PRO SHOCK ARRIERE POUR TOYOTA HILUX REVO 2015+ (LA PAIRE)

Le fabricant australien d'amortisseurs spéciaux Terrain Tamer lance une nouvelle gamme d'amortisseurs pour un usage tout-terrain sous la dénomination "Pro". Ceux-ci s'adaptent en lieu et place des amortisseurs d'origine en apportant des performances supérieures, notamment sur la capacité de réglage manuel. Comme les autres amortisseurs de la marque, la tige est renforcée, l'alésage est majoré et la contenance d'huile accrue. Un réservoir extérieur permet le réglage de fermeté sur 8 positions...

Informations Techniques :

caractéristiques : 8 positions de réglage en compression Bonbonne séparée d'azote Piston en téflon de 46mm Tige de 20mm Corps et bonbonne de 53 mm Système mono-tubulaire Volume d'huile maximale Joint SPI haute résistance fabriqué en Allemagne Compatibles pour les surélévations de +30 à +70mm (selon modèle) Garantie 3 ans / 100000km Adapté à tous types d'utilisation Reconditionnables pour les véhicules suivants : 4x4 TOYOTAHilux 815-...

Référence : TPS0011

Prix : **1 478,00 € TTC/PAIRE**



AMORTISSEURS TERRAIN TAMER A BONBONNE PRO SHOCK AVANT POUR TOYOTA HILUX / VIGO ET REVO (LA PAIRE)

Le fabricant australien d'amortisseurs spéciaux Terrain Tamer lance une nouvelle gamme d'amortisseurs pour un usage tout-terrain sous la dénomination "Pro". Ceux-ci s'adaptent en lieu et place des amortisseurs d'origine en apportant des performances supérieures, notamment sur la capacité de réglage manuel. Comme les autres amortisseurs de la marque, la tige est renforcée, l'alésage est majoré et la contenance d'huile accrue. Un réservoir extérieur permet le réglage de fermeté sur 8 positions...

Informations Techniques :

caractéristiques : 8 positions de réglage en compression Bonbonne séparée d'azote Piston en téflon de 46mm Tige de 20mm Corps et bonbonne de 53 mm Système mono-tubulaire Volume d'huile maximale Joint SPI haute résistance fabriqué en Allemagne Compatibles pour les surélévations de +30 à +70mm (selon modèle) Garantie 3 ans / 100000km Adapté à tous types d'utilisation Reconditionnables pour les véhicules suivants : TOYOTAHilux D4D Vigo04-...

Référence : TPS0012

Prix : **1 478,00 € TTC/PAIRE**

EQUIPEMENTS POUR TOYOTA HILUX REVO 2016 +**COMBINE AMORTISSEUR BYPASS A BONBONNE
SEPEREE ET RESSORT AVANT DROIT OME BP51
POUR TOYOTA HILUX REVO**

OME Bp 51 amortisseur bypass bonbonne séparée Fruit de 4 années de développement intensif et brevetée, BP-51 amène la technologie course pour une utilisation de tous les jours apportant une performance sans précédent en off road et sur la route. C'est l'union du confort et du contrôle. Ces suspension Nouvelle suspension OME BP-51 (Bypass 51 mm Diamètre interne) Cette nouvelle suspension révolutionnaire est le fruit de 4 années de développement intensif des ingénieurs Old Man Emu....

Référence : **BP5190007R**
Prix : **1 406,00 € TTC/PIECE**

**COMBINE AMORTISSEUR BYPASS A BONBONNE
SEPEREE ET RESSORT AVANT GAUCHE OME
BP51 POUR TOYOTA HILUX REVO**

OME Bp 51 amortisseur bypass bonbonne séparée Fruit de 4 années de développement intensif et brevetée, BP-51 amène la technologie course pour une utilisation de tous les jours apportant une performance sans précédent en off road et sur la route. C'est l'union du confort et du contrôle. Ces suspension Nouvelle suspension OME BP-51 (Bypass 51 mm Diamètre interne) Cette nouvelle suspension révolutionnaire est le fruit de 4 années de développement intensif des ingénieurs Old Man Emu....

Référence : **BP5190007L**
Prix : **1 406,00 € TTC/PIECE**

**COMBINES RESSORTS/AMORTISSEURS AVANT
PREMONTES TERRAIN TAMER REHAUSSE +40MM
TARAGE +100KG POUR TOYOTA HILUX REVO
KUN125/KUN126**

Les combinés Ressorts / Amortisseurs prémontés sont équipés des amortisseurs à gaz renforcé grand capacité TGS, ainsi que des ressorts Smart Coils à pas variable. Les ressorts et amortisseurs sont déjà prémontés, et équipés de coupelles supérieures renforcées. Ils offrent une réhausse de 40mm, ainsi que différents tarages. Caractéristiques amortisseurs: Amortisseur Terrain Tamer série TGS à gaz renforcé grande capacité Piston de 40 mm Tige de 20mm Corps de 60 mm Système...

Référence : **TTCSA-008HD**
Prix : **836,00 € TTC/PAIRE**

EQUIPEMENTS POUR TOYOTA HILUX REVO 2016 +



COMBINES RESSORTS/AMORTISSEURS AVANT PREMONTES TERRAIN TAMER REHAUSSE +40MM TARAGE +50KG POUR TOYOTA HILUX REVO KUN125/KUN126

Les combinés Ressorts / Amortisseurs prémontés sont équipés des amortisseurs à gaz renforcé grand capacité TGS, ainsi que des ressorts Smart Coils à pas variable. Les ressorts et amortisseurs sont déjà prémontés, et équipés de coupelles supérieures renforcées. Ils offrent une réhausse de 40mm, ainsi que différents tarages. Caractéristiques amortisseurs: Amortisseur Terrain Tamer série TGS à gaz renforcé grande capacité Piston de 40 mm Tige de 20mm Corps de 60 mm Système...

Référence : TTCSA-008
Prix : 836,00 € TTC/PAIRE



COMBINES RESSORTS/AMORTISSEURS AVANT PREMONTES TERRAIN TAMER REHAUSSE +40MM TARAGE 100KG+ POUR TOYOTA HILUX REVO KUN125/KUN126

Les combinés Ressorts / Amortisseurs prémontés sont équipés des amortisseurs à gaz renforcé grand capacité TGS, ainsi que des ressorts Smart Coils à pas variable. Les ressorts et amortisseurs sont déjà prémontés, et équipés de coupelles supérieures renforcées. Ils offrent une réhausse de 40mm, ainsi que différents tarages. Caractéristiques amortisseurs: Amortisseur Terrain Tamer série TGS à gaz renforcé grande capacité Piston de 40 mm Tige de 20mm Corps de 60 mm Système...

Référence : TTCSA-008EHD
Prix : 836,00 € TTC/PAIRE

ENTRETOISE



KIT CALES DE REHAUSSE SUSPENSION TOYOTA HILUX REVO A PARTIR DE 2015

Un kit se compose de 2 cales à boulonner sur les platines d'amortisseurs avant, de 2 cales à insérer entre le pont et les lames de ressorts arrières ainsi que les brides rallongées nécessaires à leurs fixations. REHAUSSE DE 45MM

Informations Techniques :

REHAUSSE DE 45MM

Référence : TRC219LK
Prix : 591,08 € TTC/PIECE

KIT COMPLET SUSPENSION

EQUIPEMENTS POUR TOYOTA HILUX REVO 2016 +



KIT DE SUSPENSION COMBINÉ ASSEMBLÉ TERRAIN TAMER REHAUSSE +40/50MM POUR TOYOTA HILUX REVO

Depuis 1969 TERRAIN TAMER développe et fabrique des pièces avec une seule idée en tête : celle de vous garantir la plus extrême fiabilité. Pendant plus de 50 ans, nous avons conçu, fabriqué, et testés des pièces qui permettent aux conducteurs de circuler dans des environnements extrêmement difficiles en toute sérénité. Qu'il s'agisse d'une utilisation: Loisirs : Chasse, Pêche, charges lourdes, tractions de remorques... Professionnels : Artisans, Agriculteurs, Apiculteurs, Dépanneuses,...

Référence : SK081A
Prix : **2 140,00 € TTC/KIT**



KIT DE SUSPENSION OME BP51 REHAUSSE +40/50MM TARAGE MEDIUM POUR TOYOTA HILUX REVO

Le kit comprenant :-COMBINE RESSORT AMORTISSEUR OME BP51 AVANT-LAMES DE RESSORT ET AMORTISSEUR OME BP51 ARRIÈRES -BRIDES ET SILENTBLOCS DE LAMES OME Tarage AV indifférent / AR MEDIUM REHAUSSE +4/5CM

Référence : KITOME192BP
Prix : **6 263,00 € TTC/KIT**



KIT DE SUSPENSION OME BP51 REHAUSSE +40MM TARAGE +300KG POUR TOYOTA HILUX A PARTIR DE 2015

2 combinés avant réglables BP51 2 amortisseurs arrière BP51 2 lames arrière +300KG Silent blocs de lames arrière Brides de lames REHAUSSE ENVIRON +4CM A L'ARRIERE ET +2 CM A L'AVANT

Référence : KITBP51226HD
Prix : **6 407,00 € TTC/KIT**



KIT DE SUSPENSION OME BP51 REHAUSSE +40MM TARAGE +600KG POUR TOYOTA HILUX A PARTIR DE 2015

2 combinés avant réglables BP51 2 amortisseurs arrière BP51 2 lames arrière +600KG Silent blocs de lames arrière Brides de lames REHAUSSE ENVIRON +4CM A L'ARRIERE ET +2 CM A L'AVANT

Référence : KITBP51226XHD
Prix : **6 515,00 € TTC/KIT**

EQUIPEMENTS POUR TOYOTA HILUX REVO 2016 +



KIT DE SUSPENSION OME BP51 REHAUSSE +40MM TARAGE MEDIUM POUR TOYOTA HILUX A PARTIR DE 2015

2 combinés avant réglables BP51 2 amortisseurs arrière BP51 2 lames arrière medium Silent blocs de lames arrière Brides de lames REHAUSSE ENVIRON +4CM A L'ARRIERE ET +2 CM A L'AVANT

Référence : **KITBP51226**
Prix : **6 213,00 € TTC/KIT**



KIT DE SUSPENSION OME SPORT REHAUSSE +40MM TARAGE +300KG POUR TOYOTA HILUX A PARTIR DE 2015

2 ressorts avant tarage +50/100kg 2 lames arrière tarage +300/600kg 4 amortisseurs OME sport Silent blocs d'amortisseurs avant Silent blocs de lames arrière Brides de lames REHAUSSE +4CM

Référence : **KITOME226HD**
Prix : **2 513,00 € TTC/KIT**



KIT DE SUSPENSION OME SPORT REHAUSSE +40MM TARAGE +600KG POUR TOYOTA HILUX A PARTIR DE 2015

2 ressorts avant tarage +100kg 2 lames arrière tarage +600kg 4 amortisseurs OME sport Silent blocs d'amortisseurs avant Silent blocs de lames arrière Brides de lames REHAUSSE +4CM

Référence : **KITOME226XHD**
Prix : **2 600,00 € TTC/KIT**



KIT DE SUSPENSION OME SPORT REHAUSSE +40MM TARAGE MEDIUM POUR TOYOTA HILUX A PARTIR DE 2015

2 ressorts avant tarage +0/50kg 2 lames arrière tarage +0/300kg 4 amortisseurs OME sport Silent blocs d'amortisseurs avant Silent blocs de lames arrière Brides de lames REHAUSSE +4CM

Référence : **KITOME226**
Prix : **2 587,00 € TTC/KIT**

EQUIPEMENTS POUR TOYOTA HILUX REVO 2016 +



**KIT DE SUSPENSION TERRAIN TAMER AVEC
AMORTISSEUR PRO SHOCK REHAUSSE +40/50MM
POUR TOYOTA HILUX REVO**

Depuis 1969 TERRAIN TAMER développe et fabrique des pièces avec une seule idée en tête : celle de vous garantir la plus extrême fiabilité. Pendant plus de 50 ans, nous avons conçu, fabriqué, et testé des pièces qui permettent aux conducteurs de circuler dans des environnements extrêmement difficiles en toute sérénité. Qu'il s'agisse d'une utilisation: Loisirs : Chasse, Pêche, charges lourdes, tractions de remorques... Professionnels : Artisans, Agriculteurs, Apiculteurs, Dépanneuses,...

Référence : **SK081P**
Prix : **5 110,00 € TTC/KIT**



**KIT DE SUSPENSION TERRAIN TAMER AVEC
LAMES PARABOLIQUES +0-400KG REHAUSSE
+40/50MM POUR TOYOTA HILUX REVO**

Depuis 1969 TERRAIN TAMER développe et fabrique des pièces avec une seule idée en tête : celle de vous garantir la plus extrême fiabilité. Pendant plus de 50 ans, nous avons conçu, fabriqué, et testé des pièces qui permettent aux conducteurs de circuler dans des environnements extrêmement difficiles en toute sérénité. Qu'il s'agisse d'une utilisation: Loisirs : Chasse, Pêche, charges lourdes, tractions de remorques... Professionnels : Artisans, Agriculteurs, Apiculteurs, Dépanneuses,...

Référence : **SK081PA**
Prix : **2 320,00 € TTC/KIT**



**KIT DE SUSPENSION TERRAIN TAMER AVEC
LAMES PARABOLIQUES +400-700KG REHAUSSE
+40/50MM POUR TOYOTA HILUX REVO**

Depuis 1969 TERRAIN TAMER développe et fabrique des pièces avec une seule idée en tête : celle de vous garantir la plus extrême fiabilité. Pendant plus de 50 ans, nous avons conçu, fabriqué, et testé des pièces qui permettent aux conducteurs de circuler dans des environnements extrêmement difficiles en toute sérénité. Qu'il s'agisse d'une utilisation: Loisirs : Chasse, Pêche, charges lourdes, tractions de remorques... Professionnels : Artisans, Agriculteurs, Apiculteurs, Dépanneuses,...

Référence : **SK081PAHD**
Prix : **2 420,00 € TTC/KIT**

EQUIPEMENTS POUR TOYOTA HILUX REVO 2016 +

KIT DE SUSPENSION TERRAIN TAMER AVEC LAMES PARABOLIQUES +700-850KG REHAUSSE +40/50MM POUR TOYOTA HILUX REVO

Depuis 1969 TERRAIN TAMER développe et fabrique des pièces avec une seule idée en tête : celle de vous garantir la plus extrême fiabilité. Pendant plus de 50 ans, nous avons conçu, fabriqué, et testé des pièces qui permettent aux conducteurs de circuler dans des environnements extrêmement difficiles en toute sérénité. Qu'il s'agisse d'une utilisation: Loisirs : Chasse, Pêche, charges lourdes, tractions de remorques... Professionnels : Artisans, Agriculteurs, Apiculteurs, Dépanneuses,...

Référence : SK081PAEHD
Prix : **2 820,00 € TTC/KIT**



KIT DE SUSPENSION TERRAIN TAMER REHAUSSE +40/50MM POUR TOYOTA HILUX REVO

Depuis 1969 TERRAIN TAMER développe et fabrique des pièces avec une seule idée en tête : celle de vous garantir la plus extrême fiabilité. Pendant plus de 50 ans, nous avons conçu, fabriqué, et testé des pièces qui permettent aux conducteurs de circuler dans des environnements extrêmement difficiles en toute sérénité. Qu'il s'agisse d'une utilisation: Loisirs : Chasse, Pêche, charges lourdes, tractions de remorques... Professionnels : Artisans, Agriculteurs, Apiculteurs, Dépanneuses,...

Référence : SK081
Prix : **2 020,00 € TTC/KIT**

REHAUSSE EXTRÊME



TRIANGLE DE SUSPENSION AVANT SUPERIEUR RENFORCE OME POUR TOYOTA HILUX A PARTIR DE 2005

TRIANGLE DE SUSPENSION AVANT SUPERIEUR RENFORCE OME POUR TOYOTA HILUX VIGO ET REVO Lorsqu'un véhicule est équipé d'un kit de suspension et d'une réhausse, il arrive les réglages de bases peuvent être modifié. Le nouveau triangle de suspension OME permet de corriger les forces latérales qui se produisent lors des virages, le freinage et les changements de direction. Il est le composant qui relie le moyeu de roue au châssis d'un véhicule; c'est un élément déterminant pour sa tenue de...

Référence : UCA0003
Prix : **1 011,89 € TTC/PAIRE**

EQUIPEMENTS POUR TOYOTA HILUX REVO 2016 +



TRIANGLE DE SUSPENSION AVANT SUPERIEUR RENFORCE TERRAIN TAMER POUR TOYOTA HILUX VIGO ET REVO

TRIANGLE DE SUSPENSION AVANT SUPERIEUR RENFORCE TERRAIN TAMER POUR TOYOTA DE 2005 A 2015 ET A PARTIR DE 2015 Le triangle de suspension assume les forces latérales qui se produisent lors les virages, le freinage et les changements de direction. Il est le composant qui relie le moyeu de roue au châssis d'un véhicule; c'est un élément déterminant pour sa tenue de route. Le nouveau triangle de suspension de Terrain Tamer est sensiblement plus fort, ce qui permet un plus grand niveau de...

Référence : TTUCAS1
Prix : 730,00 € TTC/PAIRE

RESSORTS HÉLICOÏDAUX



RESSORTS AVANT OME +20MM POUR AMORTISSEUR MT64/NITRO+ SUR TOYOTA HILUX REVO 2016+

Les ressorts OME MT64 sont conçus pour les passionnés de tout-terrain à la recherche de la performance ultime. Avec leur robustesse exceptionnelle, ils sont prêts à relever tous les défis, même dans les conditions les plus extrêmes. Caractéristiques Clés : Performance Inégalée : Les ressorts OME MT64 sont spécialement conçus pour offrir une performance tout-terrain inégalée. Que vous soyez sur des sentiers accidentés, des terrains rocheux ou des chemins boueux, ces ressorts vous permettront...

Informations Techniques :

Rehausse +20mm

Référence : 4007
Prix : 299,00 € TTC/PAIRE



RESSORTS AVANT OME +30/50 POUR AMORTISSEUR MT64/NITRO+ SUR TOYOTA HILUX/J150/J120 ET ISUZU DMAX

RESSORTS AVANT OME REHAUSSE +50mm TARAGE+51/100kg pour Toyota FJ CRUISER RESSORTS AVANT OME REHAUSSE +40mm TARAGE+51/100kg pour Toyota KDJ155 / HILUX REVO 2015+ RESSORTS AVANT OME REHAUSSE +30mm TARAGE+51/100kg pour Toyota KDJ150 RESSORTS AVANT OME REHAUSSE +30mm TARAGE+51/100kg pour Toyota 4RUNNER 2010+ RESSORTS AVANT OME REHAUSSE +30mm TARAGE +51/100kg pour Toyota KDJ125 / KDJ120 Quand vous entreprenez un voyage dans des zones isolées, il vous faudra transporter suffisamment de...

Référence : 4001
Prix : 299,00 € TTC/PAIRE

EQUIPEMENTS POUR TOYOTA HILUX REVO 2016 +



RESSORTS AVANT OME +30MM A +50MM POUR AMORTISSEUR MT64/NITRO+ SUR TOYOTA HILUX REVO 2016+ / TOYOTA LANDCRUISER PRADO 150

Les ressorts OME NITRO+ / MT64 sont conçus pour les passionnés de tout-terrain à la recherche de la performance ultime. Avec leur robustesse exceptionnelle, ils sont prêts à relever tous les défis, même dans les conditions les plus extrêmes. Caractéristiques Clés : Performance Inégalée : Les ressorts OME MT64 sont spécialement conçus pour offrir une performance tout-terrain inégalée. Que vous soyez sur des sentiers accidentés, des terrains rocheux ou des chemins boueux, ces ressorts vous...

Informations Techniques :

Rehausse entre 30mm et 50mm

Référence : 4000

Prix : 299,00 € TTC/PAIRE



RESSORTS AVANT OME pour Toyota (détails en description)

RESSORTS AVANT OME REHAUSSE +50mm TARAGE +51/80kg pour Toyota KDJ150 RESSORTS AVANT OME REHAUSSE +40mm TARAGE +80/110kg pour Toyota HILUX REVO 2015+ Quand vous entreprenez un voyage dans des zones isolées, il vous faudra transporter suffisamment de carburant, d'eau, de pièces détachées et d'équipements de sécurité. Votre véhicule sera chargé au maximum, ce qui sollicitera fortement vos suspensions. Vous roulez probablement sur les terrains les plus impitoyables et vous atteindrez ainsi...

Référence : 2887

Prix : 292,00 € TTC/PAIRE



RESSORTS AVANT OME pour Toyota (détails en description)

RESSORTS AVANT OME REHAUSSE +50mm TARAGE +61/120kg pour Toyota FJ CRUISER RESSORTS AVANT OME REHAUSSE +50mm TARAGE +40/75kg pour Toyota 4RUNNER RESSORTS AVANT OME REHAUSSE +50mm TARAGE +30/50kg pour Toyota KDJ150 RESSORTS AVANT OME REHAUSSE +40mm TARAGE +51/80kg pour Toyota HILUX REVO / KDJ155 RESSORTS AVANT OME REHAUSSE +30mm TARAGE +51/80kg pour Toyota HILUX VIGO / 4RUNNER RESSORTS AVANT OME REHAUSSE +25mm TARAGE +101/150kg pour Toyota KDJ125 / KDJ120 Quand vous entreprenez un voyage...

Référence : 2885

Prix : 292,00 € TTC/PAIRE

EQUIPEMENTS POUR TOYOTA HILUX REVO 2016 +



RESSORTS AVANT OME pour Toyota (détails en description)

RESSORTS AVANT OME REHAUSSE +50mm TARAGE +30/60kg pour Toyota FJ CRUISER RESSORTS AVANT OME REHAUSSE +50mm TARAGE +00kg pour Toyota KDJ150 / 4RUNNER 2003-2010 RESSORTS AVANT OME REHAUSSE +40mm TARAGE +76/120kg pour Toyota FORTUNER 2004+ RESSORTS AVANT OME REHAUSSE +40mm TARAGE +30/50kg pour Toyota KDJ155 / HILUX REVO 2015+ RESSORTS AVANT OME REHAUSSE +30mm TARAGE +51/80kg pour Toyota KDJ150 RESSORTS AVANT OME REHAUSSE +30mm TARAGE +30/50kg pour Toyota 4RUNNER 2010+ RESSORTS AVANT OME...

Référence : 2884

Prix : **292,00 € TTC/PAIRE**



RESSORTS AVANT OME pour TOYOTA ET ISUZU (détails en description)

RESSORTS AVANT OME REHAUSSE +40mm TARAGE +00kg pour TOYOTA KDJ155 / HILUX REVO RESSORTS AVANT OME REHAUSSE +30mm TARAGE +61/110kg pour ISUZU D-MAX 2012+ RESSORTS AVANT OME REHAUSSE +30mm TARAGE +30/50kg pour TOYOTA KDJ150 Quand vous entreprenez un voyage dans des zones isolées, il vous faudra transporter suffisamment de carburant, d'eau, de pièces détachées et d'équipements de sécurité. Votre véhicule sera chargé au maximum, ce qui sollicitera fortement vos suspensions. Vous roulez...

Référence : 2869

Prix : **292,00 € TTC/PAIRE**



RESSORTS AVANT OME REHAUSSE + 40 MM TARAGE +80/110kg POUR TOYOTA KDJ150 / +20 MM TARAGE PLUS DE 100kg POUR TOYOTA HILUX A PARTIR DE 2015

RESSORTS AVANT OME REHAUSSE + 40 MM TARAGE +80/110kg POUR TOYOTA KDJ150 RESSORTS AVANT OME REHAUSSE +20 MM TARAGE PLUS DE 100kg POUR TOYOTA HILUX A PARTIR DE 2015 Quand vous entreprenez un voyage dans des zones isolées, il vous faudra transporter suffisamment de carburant, d'eau, de pièces détachées et d'équipements de sécurité. Votre véhicule sera chargé au maximum, ce qui sollicitera fortement vos suspensions. Vous roulez probablement sur les terrains les plus impitoyables et vous...

Référence : 2888

Prix : **292,00 € TTC/PAIRE**

EQUIPEMENTS POUR TOYOTA HILUX REVO 2016 +



RESSORTS AVANT OME REHAUSSE +30mm TARAGE + DE 110kg pour Isuzu D-Max 2012+ / +20 mm TARAGE MEDIUM TOYOTA HILUX A PARTIR DE 2015

RESSORTS AVANT OME REHAUSSE +30mm TARAGE + DE 110kg pour Isuzu D-Max 2012+ RESSORTS AVANT OME REHAUSSE +20mm TARAGE MEDIUM POUR TOYOTA HILUX A PARTIR DE 2015 Quand vous entreprenez un voyage dans des zones isolées, il vous faudra transporter suffisamment de carburant, d'eau, de pièces détachées et d'équipements de sécurité. Votre véhicule sera chargé au maximum, ce qui sollicitera fortement vos suspensions. Vous roulez probablement sur les terrains les plus impitoyables et vous...

Référence : 3114
Prix : **302,00 € TTC/PAIRE**



RESSORTS AVANT OME REHAUSSE +40mm TARAGE +0/50kg pour Toyota HILUX REVO

RESSORTS AVANT OME REHAUSSE +40mm TARAGE +0/50kg pour Toyota HILUX REVO Quand vous entreprenez un voyage dans des zones isolées, il vous faudra transporter suffisamment de carburant, d'eau, de pièces détachées et d'équipements de sécurité. Votre véhicule sera chargé au maximum, ce qui sollicitera fortement vos suspensions. Vous roulez probablement sur les terrains les plus impitoyables et vous atteindrez ainsi les limites de votre suspension d'origine. OLD MAN EMU a mis au point une...

Référence : 3176
Prix : **321,00 € TTC/PAIRE**



RESSORTS AVANT OME REHAUSSE +40mm TARAGE +51/80kg pour Toyota HILUX REVO

RESSORTS AVANT OME REHAUSSE +40mm TARAGE +51/80kg pour Toyota HILUX REVO Quand vous entreprenez un voyage dans des zones isolées, il vous faudra transporter suffisamment de carburant, d'eau, de pièces détachées et d'équipements de sécurité. Votre véhicule sera chargé au maximum, ce qui sollicitera fortement vos suspensions. Vous roulez probablement sur les terrains les plus impitoyables et vous atteindrez ainsi les limites de votre suspension d'origine. OLD MAN EMU a mis au point une...

Référence : 3177
Prix : **321,00 € TTC/PAIRE**

EQUIPEMENTS POUR TOYOTA HILUX REVO 2016 +



RESSORTS AVANT OME REHAUSSE +40mm TARAGE +80/100kg pour Toyota HILUX REVO

RESSORTS AVANT OME REHAUSSE +40mm TARAGE +80/100 kg pour Toyota HILUX REVO Quand vous entreprenez un voyage dans des zones isolées, il vous faudra transporter suffisamment de carburant, d'eau, de pièces détachées et d'équipements de sécurité. Votre véhicule sera chargé au maximum, ce qui sollicitera fortement vos suspensions. Vous roulez probablement sur les terrains les plus impitoyables et vous atteindrez ainsi les limites de votre suspension d'origine. OLD MAN EMU a mis au point une...

Référence : 3178
Prix : 300,00 € TTC/PAIRE



RESSORTS HELICOIDaux AVANT TERRAIN TAMER REHAUSSE +40MM A +50MM TARAGE +100KG POUR ISUZU D MAX III & IV (SANS KDSS) /TOYOTA HILUX REVO (KUN125/126 GUN125/126) VIGO (KUN25/26) SANS KDSS / TOYOTA LANDCRUISER PRADO 120/150 SANS KDSS / TOYOTA FJ CRUISER

Fabriqués en Australie, les ressorts Terrain Tamer renforcée sont fabriqués à partir d'acier X5K, subissent un traitement thermique, et bénéficient d'une finition époxy. LES RESSORTS TERRAIN TAMER SONT GARANTIS A VIE.

Référence : TTCS-1695
Prix : 296,00 € TTC/PAIRE



RESSORTS HELICOIDaux SMART COILS AVANT TERRAIN TAMER REHAUSSE +40MM TARAGE JUSQU'A 50KG ZU D MAX III & IV (SANS KDSS) /TOYOTA HILUX REVO (KUN125/126 GUN125/126) VIGO (KUN25/26) SANS KDSS / TOYOTA LANDCRUISER PRADO 120/150 SANS KDSS / TOYOTA

Fabriqués en Australie, les ressorts Terrain Tamer Smart Coils à pas variable permettent de réduire les forces de rebond qui traversent le ressort hélicoïdal. Cette conception unique possède un fil dont l'épaisseur diffère de manière notable entre le haut et le bas. Le diamètre du fil est plus fin en haut, et augmente ensuite progressivement. Cette technologie concerne uniquement les ressorts hélicoïdaux avant. Lorsque le véhicule aborde de petits accidents de terrains, c'est la partie...

Référence : TTCS-2303T
Prix : 352,00 € TTC/PAIRE

EQUIPEMENTS POUR TOYOTA HILUX REVO 2016 +**RESSORTS HELICOIDAUX SMART COILS AVANT
TERRAIN TAMER REHAUSSE +40MM TARAGE
+100KG TOYOTA HILUX REVO (KUN125/126
GUN125/126) VIGO (KUN25/26) SANS KDSS /
TOYOTA LANDCRUISER PRADO 120/150 SANS
KDSS / TOYOTA FJ CRUISER SANS KDSS**

Fabriqués en Australie, les ressorts Terrain Tamer Smart Coils à pas variable permettent de réduire les forces de rebond qui traversent le ressort hélicoïdal. Cette conception unique possède un fil dont l'épaisseur diffère de manière notable entre le haut et le bas. Le diamètre du fil est plus fin en haut, et augmente ensuite progressivement. Cette technologie concerne uniquement les ressorts hélicoïdaux avant. Lorsque le véhicule aborde de petits accidents de terrains, c'est la partie...

Référence : TTCS-2304T
Prix : **352,00 € TTC/PAIRE**

**RESSORTS HELICOIDAUX SMART COILS AVANT
TERRAIN TAMER REHAUSSE +40MM TARAGE 100
KG ET PLUS TOYOTA HILUX REVO (KUN125/126
GUN125/126) VIGO (KUN25/26) SANS KDSS /
TOYOTA LANDCRUISER PRADO 120/150 SANS
KDSS**

Fabriqués en Australie, les ressorts Terrain Tamer Smart Coils à pas variable permettent de réduire les forces de rebond qui traversent le ressort hélicoïdal. Cette conception unique possède un fil dont l'épaisseur diffère de manière notable entre le haut et le bas. Le diamètre du fil est plus fin en haut, et augmente ensuite progressivement. Cette technologie concerne uniquement les ressorts hélicoïdaux avant. Lorsque le véhicule aborde de petits accidents de terrains, c'est la partie...

Référence : TTCS-2412T
Prix : **352,00 € TTC/PAIRE**

RESSORTS LAMES**BRIDE DE LAMES DE SUSPENSION TERRAIN
TAMER POUR MITSUBISHI L200, TOYOTA HILUX,
ISUZU DMAX**

BRIDE DE LAMES DE SUSPENSION TERRAIN TAMER côté passager - L: 195mm - B: 62mm - carré POUR MITSUBISHI L200 A PARTIR DE 2015 POUR TOYOTA HILUX VIGO DE 2005 A 2015 POUR TOYOTA HILUX REVO A PARTIR DE 2016 POUR ISUZU DMAX A PARTIR DE 2012

Référence : 90118-14175
Prix : **16,00 € TTC/PIECE**

EQUIPEMENTS POUR TOYOTA HILUX REVO 2016 +



**KIT LAMES (AVEC SILENT BLOCS ET BRIDES)
ARRIERE TERRAIN TAMER - REHAUSSE +40MM
TARAGE +300KG - POUR TOYOTA HILUX REVO
KUN125/KUN126 (HLADPT REQUIS POUR MODEL
SR5)**

KIT LAMES (AVEC SILENT BLOCS ET BRIDES) ARRIERE
TERRAIN TAMER - REHAUSSE +40MM TARAGE +300KG - POUR
TOYOTA HILUX REVO KUN125/KUN126 (HLADPT REQUIS POUR
MODEL SR5)

Référence : **THL109K**
Prix : **939,00 € TTC/KIT**



**KIT LAMES (AVEC SILENT BLOCS ET BRIDES)
ARRIERE TERRAIN TAMER - REHAUSSE +40MM
TARAGE +300KG/+500KG - POUR TOYOTA HILUX
REVO**

KIT LAMES (AVEC SILENT BLOCS ET BRIDES) ARRIERE
TERRAIN TAMER - REHAUSSE +40MM TARAGE +300KG/+500KG -
POUR TOYOTA HILUX REVO 2015+ (HLADPT REQUIS POUR
MODEL SR5)

Référence : **THL109HDK**
Prix : **1 102,00 € TTC/KIT**



**KIT LAMES (AVEC SILENT BLOCS ET BRIDES)
ARRIERE TERRAIN TAMER - REHAUSSE +40MM
TARAGE +500KG - POUR TOYOTA HILUX REVO
KUN125/KUN126 (HLADPT REQUIS POUR MODEL
SR5)**

KIT LAMES (AVEC SILENT BLOCS ET BRIDES) ARRIERE
TERRAIN TAMER - REHAUSSE +40MM TARAGE +500KG - POUR
TOYOTA HILUX REVO KUN125/KUN126 (HLADPT REQUIS POUR
MODEL SR5)

Référence : **THL109EHDK**
Prix : **1 266,00 € TTC/KIT**



**KIT LAMES (AVEC SILENT BLOCS ET BRIDES)
PARABOLIQUE ARRIERE TERRAIN TAMER -
REHAUSSE +40MM TARAGE +0KG/+400KG - POUR
TOYOTA HILUX REVO KUN125/KUN126**

KIT LAMES (AVEC SILENT BLOCS ET BRIDES) PARABOLIQUE
ARRIERE TERRAIN TAMER - REHAUSSE +40MM TARAGE
+0KG/+400KG - POUR TOYOTA HILUX REVO KUN125/KUN126

Référence : **THL109PK**
Prix : **1 256,00 € TTC/KIT**

EQUIPEMENTS POUR TOYOTA HILUX REVO 2016 +**KIT LAMES (AVEC SILENT BLOCS ET BRIDES) PARABOLIQUE ARRIERE TERRAIN TAMER - REHAUSSE +40MM TARAGE +400KG/+700KG - POUR TOYOTA HILUX REVO KUN125/KUN126**

KIT LAMES (AVEC SILENT BLOCS ET BRIDES) PARABOLIQUE ARRIERE TERRAIN TAMER - REHAUSSE +40MM TARAGE +400KG/+700KG - POUR TOYOTA HILUX REVO KUN125/KUN126

Référence : **THL109HDPK**
Prix : **1 681,00 € TTC/KIT**

**LAMES ARRIERE OME RENFORCEE + 40MM TARAGE +300KG POUR TOYOTA HILUX REVO A PARTIR DE 2015**

LAMES ARRIERE OME RENFORCEE + 40MM TARAGE +300KG POUR TOYOTA HILUX REVO A PARTIR DE 2015

Référence : **EL106R**
Prix : **582,00 € TTC/PIECE**

**LAMES ARRIERE OME RENFORCEE + 40MM TARAGE +600KG POUR TOYOTA HILUX REVO A PARTIR DE 2015**

LAMES ARRIERE OME RENFORCEE + 40MM TARAGE +600KG POUR TOYOTA HILUX REVO A PARTIR DE 2015

Référence : **EL107R**
Prix : **634,00 € TTC/PIECE**

EQUIPEMENTS POUR TOYOTA HILUX REVO 2016 +**LAMES ARRIERE OME RENFORCEE + 40MM
TARAGE MEDIUM POUR TOYOTA HILUX REVO A
PARTIR DE 2015**

LAMES ARRIERE OME RENFORCEE + 40MM TARAGE MEDIUM
POUR TOYOTA HILUX REVO A PARTIR DE 2015

Référence : **EL105R**
Prix : **485,00 € TTC/PIECE**

**LAMES PARABOLIQUES ARRIERE TERRAIN
TAMER TARAGE +0-400KG REHAUSSE +40MM
POUR TOYOTA HILUX REVO A PARTIR DE 2016**

Les lames paraboliques Terrain Tamer ont été conçues afin d'améliorer la qualité de conduite. Utilisant une nouvelle conception sur une technique ancienne, les lames paraboliques délivrent un confort de conduite supérieur, aussi bien à vide qu'une fois le véhicule chargé. - Plus léger – moins de lames - Moins de contraintes – moins de chocs sur le différentiel - Silencieux – moins de friction entre les lames - Plus de confort – meilleure articulation Lames: arrière Tarage: +0 - 400...

Référence : **THL109P**
Prix : **544,00 € TTC/PIECE**

**LAMES PARABOLIQUES ARRIERE TERRAIN
TAMER TARAGE +400-700KG REHAUSSE +40MM
POUR TOYOTA HILUX REVO A PARTIR DE 2016**

Les lames paraboliques Terrain Tamer ont été conçues afin d'améliorer la qualité de conduite. Utilisant une nouvelle conception sur une technique ancienne, les lames paraboliques délivrent un confort de conduite supérieur, aussi bien à vide qu'une fois le véhicule chargé. - Plus léger – moins de lames - Moins de contraintes – moins de chocs sur le différentiel - Silencieux – moins de friction entre les lames - Plus de confort – meilleure articulation Lames: arrière Tarage: +400 - 700...

Référence : **THL109HDP**
Prix : **757,00 € TTC/PIECE**

EQUIPEMENTS POUR TOYOTA HILUX REVO 2016 +**LAMES PARABOLIQUES ARRIERE TERRAIN
TAMER TARAGE +850KG REHAUSSE +40MM POUR
TOYOTA HILUX REVO A PARTIR DE 2016**

Les lames paraboliques Terrain Tamer ont été conçues afin d'améliorer la qualité de conduite. Utilisant une nouvelle conception sur une technique ancienne, les lames paraboliques délivrent un confort de conduite supérieur, aussi bien à vide qu'une fois le véhicule chargé. - Plus léger – moins de lames - Moins de contraintes – moins de chocs sur le différentiel - Silencieux – moins de friction entre les lames - Plus de confort – meilleure articulation Lames: arrière Tarage:...

Référence : THL109EHDP
Prix : 1 150,00 € TTC/PIECE

SILENT BLOCS**SILENT BLOC TERRAIN TAMER POUR TOYOTA
HILUX VIGO ET REVO**

SILENT BLOC TERRAIN TAMER POUR TOYOTA HILUX VIGO DE 2005 A 2015 ET TOYOTA HILUX REVO A PARTIR DE 2016 Les silent blocs Terrain Tamer Pro sont fabriqués en polymère synthétique. - Ils sont la combinaison parfaite entre la sensation de conduite apportée par le caoutchouc, et la durabilité du synthétique. - Ils ne s'abiment pas et ne craquent pas en cas de forte humidité, contrairement au Polyuréthane. - L'intérieur du silent bloc est rainuré et est équipé d'une lèvres extérieure afin de retenir la...

Référence : BK13P
Prix : 105,00 € TTC/KIT

SUSPENSION AIR

EQUIPEMENTS POUR TOYOTA HILUX REVO 2016 +

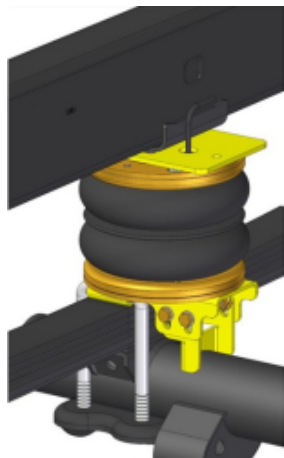

RENFORT DE SUSPENSION PNEUMATIQUE ARRIERE (BOUDINS) POUR TOYOTA HILUX REVO A PARTIR DE 2016 (SANS COMPRESSEUR)

S'INSTALLE EN COMPLÉMENT DES RESSORTS A LAMES Les kits de suspensions pneumatiques (boudins) auxiliaires arrière DUNLOP sont spécialement conçus pour les pick-up et fourgons 4x4 camping-cars équipés de lames de ressort à l'arrière, ils sont indispensables lorsque le véhicule est équipé d'une charge variable (type cellule amovible ou autre) Chaque kit pneumatique se compose de solides fixations en acier spécialement étudiées et de grands coussins d'air résistants qui peuvent être actionnés...

Informations Techniques :

convient pour TOYOTA HILUX REVO A PARTIR DE 2016

Référence : **L.H.I.L.16.C.M**

Prix : **699,00 € TTC/KIT**

TRIANGLES



TRIANGLE DE SUSPENSION AVANT SUPERIEUR RENFORCE OME POUR TOYOTA HILUX A PARTIR DE 2005

TRIANGLE DE SUSPENSION AVANT SUPERIEUR RENFORCE OME POUR TOYOTA HILUX VIGO ET REVO Lorsqu'un véhicule est équipé d'un kit de suspension et d'une réhausse, il arrive les réglages de bases peuvent être modifié. Le nouveau triangle de suspension OME permet de corriger les forces latérales qui se produisent lors des virages, le freinage et les changements de direction. Il est le composant qui relie le moyeu de roue au châssis d'un véhicule; c'est un élément déterminant pour sa tenue de...

Référence : **UCA0003**

Prix : **1 011,89 € TTC/PAIRE**



TRIANGLE DE SUSPENSION AVANT SUPERIEUR RENFORCE TERRAIN TAMER POUR TOYOTA HILUX VIGO ET REVO

TRIANGLE DE SUSPENSION AVANT SUPERIEUR RENFORCE TERRAIN TAMER POUR TOYOTA DE 2005 A 2015 ET A PARTIR DE 2015 Le triangle de suspension assume les forces latérales qui se produisent lors des virages, le freinage et les changements de direction. Il est le composant qui relie le moyeu de roue au châssis d'un véhicule; c'est un élément déterminant pour sa tenue de route. Le nouveau triangle de suspension de Terrain Tamer est sensiblement plus fort, ce qui permet un plus grand niveau de...

Référence : **TTUCAS1**

Prix : **730,00 € TTC/PAIRE**

PARE-CHOCS & PROTECTIONS

BLINDAGES / SKIS DE PROTECTION



BLINDAGE ADDITIONNEL RESERVOIR AD-BLUE ASFIR 6MM POUR TOYOTA HILUX REVO 2016+

L'équipementier Asfir est une référence dans la fabrication de protections pour tous les véhicules 4x4. Les blindages Asfir offrent un bon rapport qualité / prix. Asfir offre un large éventail de plaques qui couvrent une grande partie des dessous de carrosserie des véhicules, tels que, le réservoir de carburant, la boîte de transfert, la boîte de vitesse, le train avant etc... Les blindages Asfir sont en aluminium de qualité (6mm) et se fixent sur les points d'origine du véhicule, ils sont...

Informations Techniques :

?INFOS COMPLÉMENTAIRE :BLINDAGE ADDITIONNEL
RESERVOIR AD-BLUE TOYOTA HILUX REVO 2016+ ?EPAISSEUR
:6mm ?MATERIAUX :ALUMINIUM HAUTE QUALITE ?CARBURANT
:DIESEL ?CHASSIS :TOUTE CABINE ?TRANSMISSION
:MANUEL/AUTO ?MOTRICITE : 4X4 ?FINITION :ALUMINIUM
BROSSE ?NOTICE :VUE ECLATEE DU PRODUIT ?PATTE DE
FIXATION :INCLUDE ?RENFORT :PLIAGES DE RENFORT ?ACCES
MAINTENANCE :OUI

Référence : AS533271

Prix : **370,80 € TTC/PIECE**



BLINDAGE ALUMINIUM 6 MM AVANT SOUS RADIATEUR ET SOUS MOTEUR RIVAL POUR TOYOTA HILUX REVO A PARTIR DE 2016

Le Groupe Rival développe, fabrique et distribue des protections aluminium dites "blindages" en aluminium depuis des années. Avec une capacité de production de grande capacité (700 000 plaques/an), le Groupe Rival a su se démarquer de ces concurrents. Son propre département R&D, sa coopération auprès des grands constructeurs mondiaux garantissent une amélioration constante et un renouvellement régulier de ses produits. Grâce au procédé de fabrication par emboutissage appliqué à l'aluminium (6mm), et...

Référence : 2333.5710.1.6

Prix : **583,00 € TTC/PIECE**

EQUIPEMENTS POUR TOYOTA HILUX REVO 2016 +

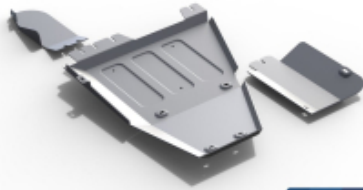

RIVAL

BLINDAGE ALUMINIUM 6 MM BOITE DE TRANSFERT + ADBLUE + SONDE LAMBDA RIVAL POUR TOYOTA HILUX REVO A PARTIR DE 2016

Le Groupe Rival développe, fabrique et distribue des protections aluminium dites "blindages" en aluminium depuis des années. Avec une capacité de production de grande capacité (700 000 plaques/an), le Groupe Rival a su se démarquer de ces concurrents. Son propre département R&D, sa coopération auprès des grands constructeurs mondiaux garantissent une amélioration constante et un renouvellement régulier de ses produits. Grâce au procédé de fabrication par emboutissage appliqué à l'aluminium (6mm), et...

Référence : 2333.9526.1.6

Prix : **594,00 € TTC/PIECE**

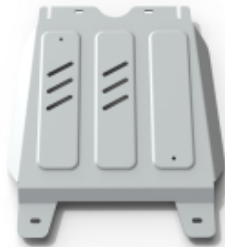

BLINDAGE ALUMINIUM 6 MM BOITE DE VITESSE RIVAL POUR TOYOTA HILUX REVO A PARTIR DE 2016

Le Groupe Rival développe, fabrique et distribue des protections aluminium dites "blindages" en aluminium depuis des années. Avec une capacité de production de grande capacité (700 000 plaques/an), le Groupe Rival a su se démarquer de ces concurrents. Son propre département R&D, sa coopération auprès des grands constructeurs mondiaux garantissent une amélioration constante et un renouvellement régulier de ses produits. Grâce au procédé de fabrication par emboutissage appliqué à l'aluminium (6mm), et...

Référence : 2333.5711.1.6

Prix : **312,00 € TTC/PIECE**



RIVAL

BLINDAGE ALUMINIUM 6 MM DIFFERENTIEL POUR TOYOTA HILUX REVO A PARTIR DE 2016

Le Groupe Rival développe, fabrique et distribue des protections aluminium dites "blindages" en aluminium depuis des années. Avec une capacité de production de grande capacité (700 000 plaques/an), le Groupe Rival a su se démarquer de ces concurrents. Son propre département R&D, sa coopération auprès des grands constructeurs mondiaux garantissent une amélioration constante et un renouvellement régulier de ses produits. Grâce au procédé de fabrication par emboutissage appliqué à l'aluminium (6mm), et...

Référence : 2333.9527.1.6

Prix : **352,80 € TTC/UNITE**

EQUIPEMENTS POUR TOYOTA HILUX REVO 2016 +



RIVAL

BLINDAGE ALUMINIUM 6 MM RESERVOIR RIVAL POUR TOYOTA HILUX REVO A PARTIR DE 2016

Le Groupe Rival développe, fabrique et distribue des protections aluminium dites "blindages" en aluminium depuis des années. Avec une capacité de production de grande capacité (700 000 plaques/an), le Groupe Rival a su se démarquer de ces concurrents. Son propre département R&D, sa coopération auprès des grands constructeurs mondiaux garantissent une amélioration constante et un renouvellement régulier de ses produits. Grâce au procédé de fabrication par emboutissage appliqué à l'aluminium (6mm), et...

Référence : 2333.9505.1.6

Prix : **470,00 € TTC/PIECE**

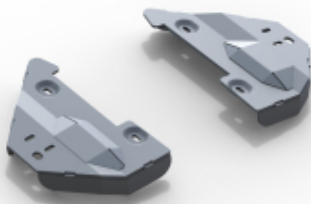

RIVAL

BLINDAGE ALUMINIUM 6 MM TRIANGLE AVANT POUR TOYOTA HILUX REVO A PARTIR DE 2016

Le Groupe Rival développe, fabrique et distribue des protections aluminium dites "blindages" en aluminium depuis des années. Avec une capacité de production de grande capacité (700 000 plaques/an), le Groupe Rival a su se démarquer de ces concurrents. Son propre département R&D, sa coopération auprès des grands constructeurs mondiaux garantissent une amélioration constante et un renouvellement régulier de ses produits. Grâce au procédé de fabrication par emboutissage appliqué à l'aluminium (6mm), et...

Référence : 2333.9525.1.6

Prix : **241,20 € TTC/PAIRE**



BLINDAGE ASFIR AVANT 6MM POUR TOYOTA HILUX REVO 2016+

L'équipementier Asfir est une référence dans la fabrication de protections pour tous les véhicules 4x4. Les blindages Asfir offrent un bon rapport qualité / prix. Asfir offre un large éventail de plaques qui couvrent une grande partie des dessous de carrosserie des véhicules, tels que, le réservoir de carburant, la boîte de transfert, la boîte de vitesse, le train avant etc... Les blindages Asfir sont en aluminium de qualité (6mm) et se fixent sur les points d'origine du véhicule, ils sont...

Informations Techniques :

?INFOS COMPLÉMENTAIRE :BLINDAGE AV TOYOTA HILUX REVO 2016+ ?EPAISSEUR :6mm ?MATERIAUX :ALUMINIUM HAUTE QUALITE ?CARBURANT :DIESEL ?CHASSIS :TOUTE CABINE ?TRANSMISSION :MANUEL/AUTO ?MOTRICITE :4X4 ?FINITION :ALUMINIUM BROSSE ?NOTICE :VUE ECLATEE DU PRODUIT ?PATTE DE FIXATION :INCLUDE ?RENFORT :PLIAGES DE RENFORT ?ACCES MAINTENANCE :OUI

Référence : AS533255

Prix : **465,07 € TTC/PIECE**

EQUIPEMENTS POUR TOYOTA HILUX REVO 2016 +

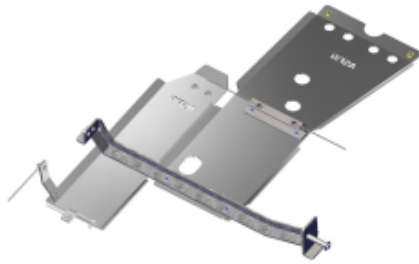

BLINDAGE ASFIR BOITE DE VITESSE / TRANSFERT 6MM POUR TOYOTA HILUX REVO 2X4 2016+

L'équipementier Asfir est une référence dans la fabrication de protections pour tous les véhicules 4x4. Les blindages Asfir offrent un bon rapport qualité / prix. Asfir offre un large éventail de plaques qui couvrent une grande partie des dessous de carrosserie des véhicules, tels que, le réservoir de carburant, la boîte de transfert, la boîte de vitesse, le train avant etc... Les blindages Asfir sont en aluminium de qualité (6mm) et se fixent sur les points d'origine du véhicule, ils sont...

Informations Techniques :

?INFOS COMPLÉMENTAIRE :BLINDAGE AV TOYOTA HILUX REVO 2016+ ?EPAISSEUR :6mm ?MATERIAUX :ALUMINIUM HAUTE QUALITE ?CARBURANT :DIESEL ?CHASSIS :TOUTE CABINE ?TRANSMISSION :MANUEL/AUTO ?MOTRICITE : 2X4 ?FINITION :ALUMINIUM BROSSE ?NOTICE :VUE ECLATEE DU PRODUIT ?PATTE DE FIXATION :INCLUDE ?RENFORT :PLIAGES DE RENFORT ?ACCES MAINTENANCE :OUI

Référence : AS533265

Prix : **764,04 € TTC/PIECE**

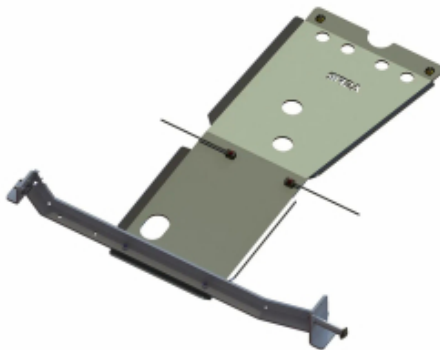

BLINDAGE ASFIR BOITE DE VITESSE / TRANSFERT 6MM POUR TOYOTA HILUX REVO 4X4 2016+

L'équipementier Asfir est une référence dans la fabrication de protections pour tous les véhicules 4x4. Les blindages Asfir offrent un bon rapport qualité / prix. Asfir offre un large éventail de plaques qui couvrent une grande partie des dessous de carrosserie des véhicules, tels que, le réservoir de carburant, la boîte de transfert, la boîte de vitesse, le train avant etc... Les blindages Asfir sont en aluminium de qualité (6mm) et se fixent sur les points d'origine du véhicule, ils sont...

Informations Techniques :

?INFOS COMPLÉMENTAIRE :BLINDAGE AV TOYOTA HILUX REVO 2016+ ?EPAISSEUR :6mm ?MATERIAUX :ALUMINIUM HAUTE QUALITE ?CARBURANT :DIESEL ?CHASSIS :TOUTE CABINE ?TRANSMISSION :MANUEL/AUTO ?MOTRICITE :4X4 ?FINITION :ALUMINIUM BROSSE ?NOTICE :VUE ECLATEE DU PRODUIT ?PATTE DE FIXATION :INCLUDE ?RENFORT :PLIAGES DE RENFORT ?ACCES MAINTENANCE :OUI

Référence : AS533261

Prix : **709,20 € TTC/PIECE**

EQUIPEMENTS POUR TOYOTA HILUX REVO 2016 +

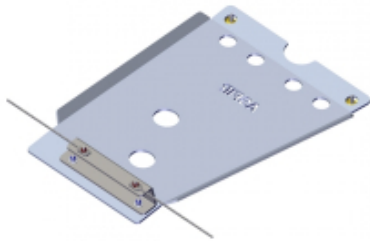

BLINDAGE ASFIR BOITE DE VITESSE 6MM POUR TOYOTA HILUX REVO 4X2 2016+

L'équipementier Asfir est une référence dans la fabrication de protections pour tous les véhicules 4x4. Les blindages Asfir offrent un bon rapport qualité / prix. Asfir offre un large éventail de plaques qui couvrent une grande partie des dessous de carrosserie des véhicules, tels que, le réservoir de carburant, la boîte de transfert, la boîte de vitesse, le train avant etc... Les blindages Asfir sont en aluminium de qualité (6mm) et se fixent sur les points d'origine du véhicule, ils sont...

Informations Techniques :

?INFOS COMPLÉMENTAIRE :BLINDAGE AV TOYOTA HILUX REVO 2016+ ?EPAISSEUR :6mm ?MATERIAUX :ALUMINIUM HAUTE QUALITE ?CARBURANT :DIESEL ?CHASSIS :TOUTE CABINE ?TRANSMISSION :MANUEL/AUTO ?MOTRICITE : 4X2 ?FINITION :ALUMINIUM BROSSE ?NOTICE :VUE ECLATEE DU PRODUIT ?PATTE DE FIXATION :INCLUDE ?RENFORT :PLIAGES DE RENFORT ?ACCES MAINTENANCE :OUI

Référence : AS533266

Prix : **313,21 € TTC/PIECE**



BLINDAGE ASFIR RESERVOIR 6MM POUR TOYOTA HILUX REVO 4X2 2016+

L'équipementier Asfir est une référence dans la fabrication de protections pour tous les véhicules 4x4. Les blindages Asfir offrent un bon rapport qualité / prix. Asfir offre un large éventail de plaques qui couvrent une grande partie des dessous de carrosserie des véhicules, tels que, le réservoir de carburant, la boîte de transfert, la boîte de vitesse, le train avant etc... Les blindages Asfir sont en aluminium de qualité (6mm) et se fixent sur les points d'origine du véhicule, ils sont...

Informations Techniques :

?INFOS COMPLÉMENTAIRE :BLINDAGE RESERVOIR TOYOTA HILUX REVO 2016+ ?EPAISSEUR :6mm ?MATERIAUX :ALUMINIUM HAUTE QUALITE ?CARBURANT :DIESEL ?CHASSIS :TOUTE CABINE ?TRANSMISSION :MANUEL/AUTO ?MOTRICITE : 4X2 ?FINITION :ALUMINIUM BROSSE ?NOTICE :VUE ECLATEE DU PRODUIT ?PATTE DE FIXATION :INCLUDE ?RENFORT :PLIAGES DE RENFORT ?ACCES MAINTENANCE :OUI

Référence : AS533273

Prix : **491,17 € TTC/PIECE**

EQUIPEMENTS POUR TOYOTA HILUX REVO 2016 +



BLINDAGE ASFIR RESERVOIR AD-BLUE 6MM POUR TOYOTA HILUX REVO 2016+

L'équipementier Asfir est une référence dans la fabrication de protections pour tous les véhicules 4x4. Les blindages Asfir offrent un bon rapport qualité / prix. Asfir offre un large éventail de plaques qui couvrent une grande partie des dessous de carrosserie des véhicules, tels que, le réservoir de carburant, la boîte de transfert, la boîte de vitesse, le train avant etc... Les blindages Asfir sont en aluminium de qualité (6mm) et se fixent sur les points d'origine du véhicule, ils sont...

Informations Techniques :

?INFOS COMPLÉMENTAIRE :BLINDAGE RESERVOIR AD-BLUE TOYOTA HILUX REVO 2016+ ?EPAISSEUR :6mm ?MATERIAUX :ALUMINIUM HAUTE QUALITE ?CARBURANT :DIESEL ?CHASSIS :TOUTE CABINE ?TRANSMISSION :MANUEL/AUTO ?MOTRICITE : 4X4 ?FINITION :ALUMINIUM BROSE ?NOTICE :VUE ECLATEE DU PRODUIT ?PATTE DE FIXATION :INCLUDE ?RENFORT :PLIAGES DE RENFORT ?ACCES MAINTENANCE :OUI

Référence : **AS533272**

Prix : **270,00 € TTC/PIECE**

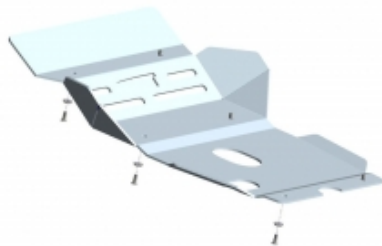

BLINDAGE AVANT 6MM EN ALUMINIUM POUR TOYOTA HILUX REVO A PARTIR DE 2016 DIESEL

Les plaques de protection sont en aluminium de 6 mm Le montage s'effectue sur les points de fixation d'origine du véhicule. Les ouvertures sur les protections permettent d'effectuer l'entretien du véhicule sans avoir à les retirer Fabrication allemande de qualité irréprochable

Référence : **29-T020201**

Prix : **419,00 € TTC/PIECE**



BLINDAGE AVANT N4 AVEC RENFORTS POUR TOYOTA HILUX REVO A PARTIR DE 2016 (VOIR DESCRIPTIF)

Skis avant: Ils facilitent l'abordage d'obstacle et en facilitent le franchissement par l'effet de glisse et par leurs inclinaisons progressives. Pour les véhicules à pont rigide, ils protègent les organes situés entre le pare-chocs et le corps de pont. Pour les véhicules à pont suspendu, ils protègent tous les organes entre le pare-chocs avant et l'arrière du berceau moteur et crémaillère de direction. En général, ils permettent la vidange moteur et le remplacement...

Référence : **BLAV67A**

Prix : **526,00 € TTC/PIECE**

EQUIPEMENTS POUR TOYOTA HILUX REVO 2016 +



BLINDAGE AVANT N4 AVEC RENFORTS POUR TOYOTA HILUX REVO INVINCIBLE (ROCCO) DE 2018 A 2020

Skis avant: Ils facilitent l'abordage d'obstacle et en facilitent le franchissement par l'effet de glisse et par leurs inclinaisons progressives. Pour les véhicules à pont rigide, ils protègent les organes situés entre le pare-chocs et le corps de pont. Pour les véhicules à pont suspendu, ils protègent tous les organes entre le pare-chocs avant et l'arrière du berceau moteur et crémaillère de direction. En général, ils permettent la vidange moteur et le remplacement...

Référence : BLAV77A
Prix : **526,00 € TTC/PIECE**



BLINDAGE AVANT N4 COURT POUR TOYOTA HILUX REVO A PARTIR DE 2016

Skis avant: Ils facilitent l'abordage d'obstacle et en facilitent le franchissement par l'effet de glisse et par leurs inclinaisons progressives. Pour les véhicules à pont rigide, ils protègent les organes situés entre le pare-chocs et le corps de pont. Pour les véhicules à pont suspendu, ils protègent tous les organes entre le pare-chocs avant et l'arrière du berceau moteur et crémaillère de direction. En général, ils permettent la vidange moteur et le remplacement...

Référence : BLAV68A
Prix : **424,00 € TTC/PIECE**



BLINDAGE BOITE DE TRANSFERT + RESERVOIR ADBLUE N4 POUR TOYOTA HILUX REVO A PARTIR DE 2016

Skis de boites de transfert: Lors de franchissement d'obstacles et notamment de bosse ou dune, le véhicule peut être amené à se poser plus ou moins délicatement sur «le ventre» et comme c'est souvent la boite de transfert qui se trouve à cette position, il est fortement utile de la protéger. Ces tôles de protection présentent le minimum d'orifice et d'arrête possible afin de faciliter l'effet de glisse pour le franchissement. Nos protections les protègent des projections mais surtout assurent...

Référence : BLBT67A
Prix : **613,00 € TTC/PIECE**

EQUIPEMENTS POUR TOYOTA HILUX REVO 2016 +

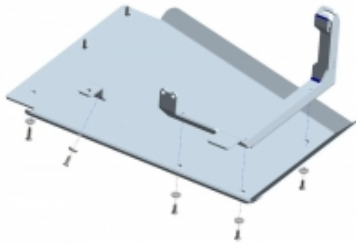

**BLINDAGE BOITE DE TRANSFERT ET RESERVOIR
ADBLUE 6MM EN ALUMINIUM POUR TOYOTA
HILUX REVO A PARTIR DE 2016 DIESEL**

Les plaques de protection sont en aluminium de 6 mm Le montage s'effectue sur les points de fixation d'origine du véhicule. Les ouvertures sur les protections permettent d'effectuer l'entretien du véhicule sans avoir à les retirer Fabrication allemande de qualité irréprochable

Référence : 29-T020204
Prix : **507,00 € TTC/PIECE**

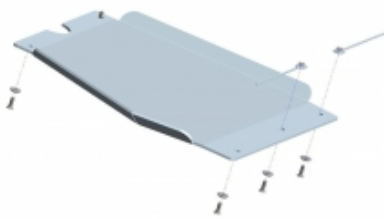

**BLINDAGE BOITE DE VITESSE 6MM EN ALUMINIUM
POUR TOYOTA HILUX REVO A PARTIR DE 2016
DIESEL**

Les plaques de protection sont en aluminium de 6 mm Le montage s'effectue sur les points de fixation d'origine du véhicule. Les ouvertures sur les protections permettent d'effectuer l'entretien du véhicule sans avoir à les retirer Fabrication allemande de qualité irréprochable

Référence : 29-T020202
Prix : **306,00 € TTC/PIECE**

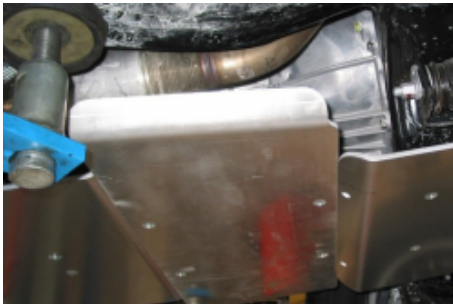

**BLINDAGE BOITE DE VITESSE N4 6MM POUR
TOYOTA HILUX VIGO ET REVO**

Skis de boitesde vitesse : Lors de franchissement d'obstacles et notamment de bosse ou dune, le véhicule peut être amené à se poser plus ou moins délicatement sur «le ventre» et comme c'est souvent la boîte de transfert qui se trouve à cette position, il est fortement utile de la protéger. Ces tôles de protection présentent le minimum d'orifice et d'arrête possible afin de faciliter l'effet de glisse pour le franchissement. Les boîtes de vitesses sont moins exposées aux chocs. Nos protections...

Référence : BLBT36B
Prix : **196,00 € TTC/PIECE**



**BLINDAGE CAPTEUR D'ECHAPPEMENT 6MM EN
ALUMINIUM POUR TOYOTA HILUX REVO A PARTIR
DE 2016 DIESEL**

Les plaques de protection sont en aluminium de 6 mm Le montage s'effectue sur les points de fixation d'origine du véhicule. Les ouvertures sur les protections permettent d'effectuer l'entretien du véhicule sans avoir à les retirer Fabrication allemande de qualité irréprochable

Référence : 29-T020205
Prix : **85,00 € TTC/PIECE**

EQUIPEMENTS POUR TOYOTA HILUX REVO 2016 +



BLINDAGE DE RESERVOIR N4 6MM POUR TOYOTA HILUX VIGO ET REVO

Skis de réservoir: Bien souvent, de par leur position les réservoirs de carburant ne sont pas trop exposés aux chocs sur la piste mais dans les zones de franchissement, ils peuvent être également emboutis voir perforés d'autant que la protection d'origine est souvent dérisoire. Nos protections de réservoir sont réalisées en aluminium 5 ou 6 mm suivant les applications. Caractéristiques : blindage aluminium découpé au plasma ferrures sont en acier, finition peinture époxy noire...

Référence : BLRE12B
Prix : **344,00 € TTC/PIECE**



BLINDAGE DE RESERVOIR SUPP N4 5MM POUR TOYOTA HILUX VIGO ET REVO

Skis de réservoir: Bien souvent, de par leur position les réservoirs de carburant ne sont pas trop exposés aux chocs sur la piste mais dans les zones de franchissement, ils peuvent être également emboutis voir perforés d'autant que la protection d'origine est souvent dérisoire. Nos protections de réservoir sont réalisées en aluminium 5 ou 6 mm suivant les applications. Caractéristiques : blindage aluminium découpé au plasma ferrures sont en acier, finition peinture époxy noire...

Référence : BLRE28D
Prix : **350,00 € TTC/PIECE**



BLINDAGE MOTEUR 6MM EN ALUMINIUM POUR TOYOTA HILUX REVO A PARTIR DE 2016 DIESEL, UNIQUEMENT COMPATIBLE AVEC PLATINE DE TREUIL

Ne peut être monté qu'avec les platines de treuil 16-5830 -... Les plaques de protection sont en aluminium de 6 mm Le montage s'effectue sur les points de fixation d'origine du véhicule. Les ouvertures sur les protections permettent d'effectuer l'entretien du véhicule sans avoir à les retirer Fabrication allemande de qualité irréprochable

Référence : 29-T020206
Prix : **204,00 € TTC/PIECE**

EQUIPEMENTS POUR TOYOTA HILUX REVO 2016 +



BLINDAGE NEZ DE PONT ARRIERE N4 POUR TOYOTA HILUX REVO A PARTIR DE 2016

Les protections N4: ne comportent pas d'orifice sauf nécessité de refroidissement particulier ou nécessité d'accès pour les entretiens fréquents afin de permettre l'effet de glisse sur les obstacles. sont livrées systématiquement avec kit de montage comprenant tous les éléments nécessaires à l'installation (pattes de montage, visserie, schéma et notice multilingue). épousent au mieux la forme du châssis et des organes mécanique pour prendre appui sur des...

Référence : BLDV44A
Prix : **270,00 € TTC/PIECE**



BLINDAGE RESERVOIR 6MM EN ALUMINIUM POUR TOYOTA HILUX REVO A PARTIR DE 2016 DIESEL

Les plaques de protection sont en aluminium de 6 mm Le montage s'effectue sur les points de fixation d'origine du véhicule. Les ouvertures sur les protections permettent d'effectuer l'entretien du véhicule sans avoir à les retirer Fabrication allemande de qualité irréprochable

Référence : 29-T020203
Prix : **318,00 € TTC/PIECE**



KIT DE 3 BLINDAGES ALUMINIUM 6 MM RIVAL POUR TOYOTA HILUX REVO A PARTIR DE 2015 (AVEC AD BLUE, INCLUS EURO 6)

Le Groupe Rival développe, fabrique et distribue des protections aluminium dites "blindages" en aluminium depuis des années. Avec une capacité de production de grande capacité (700 000 plaques/an), le Groupe Rival a su se démarquer de ces concurrents. Son propre département R&D, sa coopération auprès des grands constructeurs mondiaux garantissent une amélioration constante et un renouvellement régulier de ses produits. Grâce au procédé de fabrication par emboutissage appliqué à l'aluminium (6mm), et...

Référence : 23333.5711.1.6
Prix : **1 414,55 € TTC/KIT**

EQUIPEMENTS POUR TOYOTA HILUX REVO 2016 +



KIT DE 4 BLINDAGES ALUMINIUM 6 MM RIVAL POUR TOYOTA HILUX REVO A PARTIR DE 2015 (AVEC AD BLUE, INCLUS EURO 6)

Le Groupe Rival développe, fabrique et distribue des protections aluminium dites "blindages" en aluminium depuis des années. Avec une capacité de production de grande capacité (700 000 plaques/an), le Groupe Rival a su se démarquer de ces concurrents. Son propre département R&D, sa coopération auprès des grands constructeurs mondiaux garantissent une amélioration constante et un renouvellement régulier de ses produits. Grâce au procédé de fabrication par emboutissage appliqué à l'aluminium (6mm), et...

Référence : 23333.9526.1.6

Prix : 1 861,05 € TTC/KIT

DÉFLECTEURS / PROTÈGE PHARES

DÉFLECTEURS DE CAPOT



DEFLECTEUR DE CAPOT TEINTÉ POUR TOYOTA HILUX REVO A PARTIR DE 2021

Déflecteur de capot teinté. Idéal pour protéger l'avant de votre capot des projections et gravillons.

Référence : SPG039611

Prix : 155,00 € TTC/PIECE

DÉFLECTEURS DE VITRE



DEFLECTEUR D'AIR FUME VITRE ARRIERE POUR TOYOTA HILUX REVO DOUBLE CABINE A PARTIR DE 2016

Déflecteur d'air vous procurant une ventilation naturelle de l'habitacle, il permet de rouler la vitre entrouverte, sans turbulences désagréables. Montage simple et rapide. Déflecteurs d'air en polyéthylène Les déflecteurs Clim Air se clipsent directement dans le cadre de la vitre d'origine (ne nécessite pas d'être collés sur la carrosserie et évitent tout problème de décollage dû au temps ou aux intempéries) vitres arrières couleur : fumé (également disponible en noir et transparent sur...

Référence : CLI0044570

Prix : 69,00 € TTC/PAIRE

EQUIPEMENTS POUR TOYOTA HILUX REVO 2016 +



DEFLECTEUR D'AIR FUME VITRE AVANT POUR TOYOTA HILUX REVO DOUBLE CABINE A PARTIR DE 2016

Défecteur d'air vous procurant une ventilation naturelle de l'habitacle, il permet de rouler la vitre entrouverte, sans turbulences désagréables. Montage simple et rapide. Défecteurs d'air en polyéthylène Les défecteurs Clim Air se clipsent directement dans le cadre de la vitre d'origine (ne nécessite pas d'être collés sur la carrosserie et évitent tout problème de décollement dû au temps ou aux intempéries) vitres avants couleur : fumé (également disponible en noir et transparent sur...

Référence : **CLI0033963**
Prix : **79,00 € TTC/PAIRE**



DEFLECTEUR D'AIR FUME VITRE AVANT POUR TOYOTA HILUX REVO EXTRA CABINE A PARTIR DE 2016

Défecteur d'air vous procurant une ventilation naturelle de l'habitacle, il permet de rouler la vitre entrouverte, sans turbulences désagréables. Montage simple et rapide. Défecteurs d'air en polyéthylène Les défecteurs Clim Air se clipsent directement dans le cadre de la vitre d'origine (ne nécessite pas d'être collés sur la carrosserie et évitent tout problème de décollement dû au temps ou aux intempéries) vitres avants couleur : fumé (également disponible en noir et transparent sur...

Référence : **CLI003P0002**
Prix : **79,00 € TTC/PAIRE**



DEFLECTEUR D'AIR NOIR VITRE ARRIERE POUR TOYOTA HILUX REVO DOUBLE CABINE A PARTIR DE 2016

Les défecteurs Clim Air se clipsent directement dans le cadre de la vitre d'origine (ne nécessite pas d'être collés sur la carrosserie et évitent tout problème de décollement dû au temps ou aux intempéries) vitres arrières couleur : noir

Référence : **CLI0044570D**
Prix : **69,00 € TTC/PAIRE**

EQUIPEMENTS POUR TOYOTA HILUX REVO 2016 +



DEFLECTEUR D'AIR NOIR VITRE AVANT POUR TOYOTA HILUX REVO DOUBLE CABINE A PARTIR DE 2016

Les déflecteurs Clim Air se clipsent directement dans le cadre de la vitre d'origine (ne nécessite pas d'être collés sur la carrosserie et évitent tout problème de décollement dû au temps ou aux intempéries)
vitres avants couleur : noir

Référence : CLI0033963D
Prix : **79,00 € TTC/PAIRE**



DEFLECTEUR D'AIR NOIR VITRE AVANT POUR TOYOTA HILUX REVO EXTRA CABINE A PARTIR DE 2016

Les déflecteurs Clim Air se clipsent directement dans le cadre de la vitre d'origine (ne nécessite pas d'être collés sur la carrosserie et évitent tout problème de décollement dû au temps ou aux intempéries)
vitres avants couleur : noir

Référence : CLI003P0002D
Prix : **79,00 € TTC/PAIRE**

PARE-CHOCS & ACCESSOIRES

ACCESSOIRES PARE-CHOCS

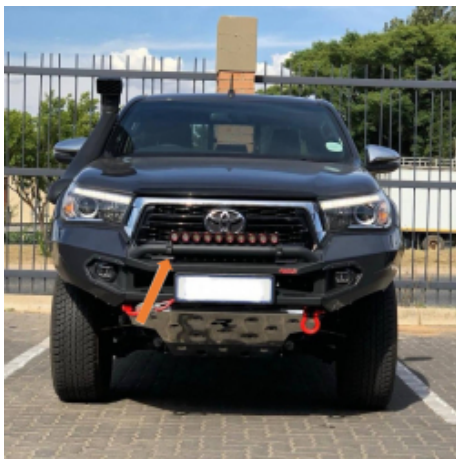

SPOTLIGHT BAR NOIR POUR PARE CHOC RHINO4X4 POUR TOYOTA HILUX 2021

spotlight bar se fixe directement sur le pare choc RHINO 4X4 compatible uniquement pour Toyota Hilux 2021

Référence : RHBF-HI21
Prix : **149,80 € TTC/PIECE**

EQUIPEMENTS POUR TOYOTA HILUX REVO 2016 +

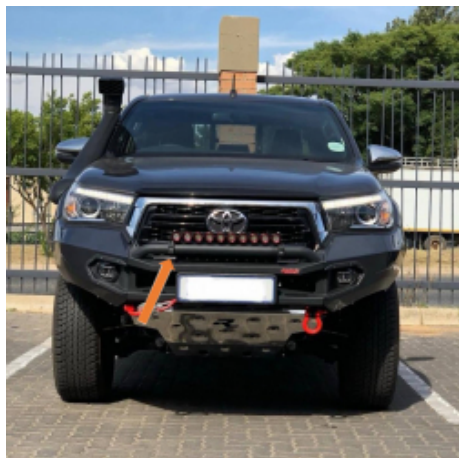

SPOTLIGHT BAR NOIR POUR PARE CHOC RHINO4X4 POUR TOYOTA HILUX INVINCIBLE DE 2019 A 2020

spotlight bar se fixe directement sur le pare choc RHINO 4X4 compatible uniquement pour Toyota Hilux invincible de 2019 à 2020

Référence : RHBF-HI19+

Prix : 149,80 € TTC/PIECE

PARE-CHOC ARRIÈRE



PARE CHOC ARRIÈRE AFN RENFORCÉ EN ACIER AVEC PORTE ROUE ET PORTE JERRYCAN POUR TOYOTA HILUX REVO A PARTIR DE 2015

PARE CHOC ARRIÈRE AFN RENFORCÉ EN ACIER AVEC PORTE ROUE ARRIÈRE DROIT ET PORTE JERRYCAN US 20 LITRES (Jerrycan non livré) ARRIÈRE GAUCHE POUR TOYOTA HILUX REVO A PARTIR DE 2015 AFN, compagnie portugaise fondée en 1995 est devenue depuis le premier fabricant européen d'équipements 4x4 dont la qualité et le design des produits n'ont rien à envier aux leaders australiens que sont ARB ou TJM. AFN maîtrise et réalise en interne 100% du processus de fabrication depuis la R&D, la CAO, la...

Référence : 48002296

Prix : 1 760,00 € TTC/PIECE



PARE CHOC ARRIÈRE AFN RENFORCÉ EN ACIER POUR TOYOTA HILUX REVO

PARE CHOC ARRIÈRE AFN RENFORCÉ EN ACIER AVEC MARCHEPIEDS ET PROTECTIONS D'AILES ARRIÈRES US CARRÉES POUR TOYOTA HILUX REVO A PARTIR DE 2015 AFN, compagnie portugaise fondée en 1995 est devenue depuis le premier fabricant européen d'équipements 4x4 dont la qualité et le design des produits n'ont rien à envier aux leaders australiens que sont ARB ou TJM. AFN maîtrise et réalise en interne 100% du processus de fabrication depuis la R&D, la CAO, la découpe, le pliage et la soudure des...

Référence : 48002304

Prix : 1 499,00 € TTC/PIECE

EQUIPEMENTS POUR TOYOTA HILUX REVO 2016 +



PARE CHOC ARRIERE KAYMAR POUR TOYOTA HILUX REVO A PARTIR DE 2015

KAYMAR 4WD Accessories est une société australienne dotée d'un bureau d'études et d'une unité de fabrication dédiée, pour répondre aux demandes d'équipements et de protections des véhicules tout terrain. Le savoir-faire particulier de KAYMAR, permet aux produits d'être conçus et fabriqués pour répondre aux attentes les plus exigeantes des clients. Pare choc arrières australien KAYMAR pour 4X4 pouvant recevoir un support roue de secours avec un montage au choix à droite ou à gauche. Les pare...

Référence : **KA3890**

Prix : **1 909,20 € TTC/PIECE**



PARE CHOCS ARRIERE AVEC FEUX LED F4X4 POUR TOYOTA HILUX REVO 2016+

Pare-chocs arrière SANS PORTE ROUE NI PORTE JERRYCAN (en option) dédié pour HILUX REVO 2020+ . La structure principale du pare-chocs est en tôle de 4 mm d'épaisseur, et les fixations au châssis sont en tôle de 5 mm d'épaisseur. Le produit est d'abord découpé au laser, puis plié sur une presse plieuse CNC, et la forme correcte est obtenue lors de la finition manuelle. L'étape suivante est la protection anti-corrosion consistant en l'application d'un apprêt à la poudre de zinc, et la peinture en...

Référence : **PCARTH20**

Prix : **1 190,00 € TTC/PIECE**



PARE CHOCS ARRIERE RIVAL EN ALUMINIUM POUR TOYOTA HILUX VIGO ET REVO AVEC FEUX LED

Pare chocs arrière Rival en aluminium avec revêtement epoxy noir. Les plus du produit: Pare chocs en aluminium permettant une plus grande résistance tout en étant moins lourd que l'acier. Livré avec nécessaire et notice de montage. poids : 44 kg se monte sur : - Toyota Hilux Vigo de 2011 à 2015 - Toyota Hilux Revo à partir de 2016

Référence : **2D.5715.1**

Prix : **1 890,00 € TTC/PIECE**



PARE CHOCS ARRIERE RIVAL EN ALUMINIUM POUR TOYOTA HILUX VIGO ET REVO SANS FEUX LED

Pare chocs arrière Rival en aluminium avec revêtement epoxy noir. Les plus du produit: Pare chocs en aluminium permettant une plus grande résistance tout en étant moins lourd que l'acier. Livré avec nécessaire et notice de montage. poids : 44 kg se monte sur : - Toyota Hilux Vigo de 2011 à 2015 - Toyota Hilux Revo à partir de 2016

EQUIPEMENTS POUR TOYOTA HILUX REVO 2016 +

Référence : 2D.5715.1-NL
Prix : 1 789,00 € TTC/PIECE

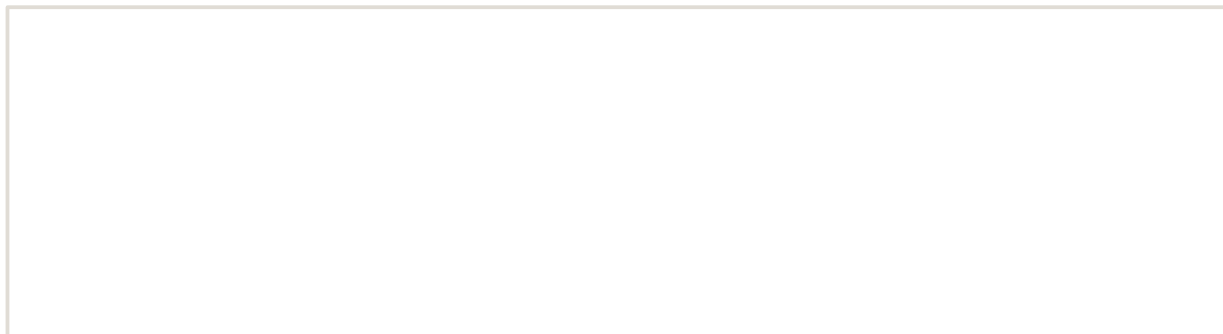

EQUIPEMENTS POUR TOYOTA HILUX REVO 2016 +

PARE-CHOC AVANT



PARE CHOC DE REMPLACEMENT RHINO4X4 EVOLUTION 3D NOIR POUR TOYOTA HILUX REVO 2016 - 2020

Pare choc de remplacement de marque Rhino 4x4 en acier (épaisseur 3 mm) composé de 3 parties distinctes bi-couleur : le pare choc est noir sur les extrémités et chromé (inox poli) sur la partie centrale supérieure doté d'un emplacement compatible avec l'ensemble des treuils sans relais intégré vendus dans le commerce (pare choc fourni sans treuil, guide câble et câble) fourni avec un blindage avant en aluminium 5 mm parfaitement adapté au pare choc et protégeant...

Référence : RPDE3D-TR
Prix : **2 690,00 € TTC/PIECE**



PARE CHOC DE REMPLACEMENT RHINO4X4 EVOLUTION 3D NOIR POUR TOYOTA HILUX REVO INVINCIBLE A PARTIR DE 2021

Pare choc de remplacement de marque Rhino 4x4 en acier (épaisseur 3 mm) composé de 3 parties distinctes : le pare choc est noir sur les extrémités et sur la partie centrale supérieure doté d'un emplacement compatible avec l'ensemble des treuils sans relais intégré vendus dans le commerce (pare choc fourni sans treuil, guide câble et câble) fourni avec un blindage avant en aluminium 5 mm parfaitement adapté au pare choc et protégeant l'avant de votre véhicule les...

Référence : RPDE3D-TR21-IN
Prix : **2 900,00 € TTC/KIT**



PARE CHOC DE REMPLACEMENT RHINO4X4 EVOLUTION 3D NOIR/CHROME POUR TOYOTA HILUX REVO A PARTIR DE 2021

Pare choc de remplacement de marque Rhino 4x4 en acier (épaisseur 3 mm) composé de 3 parties distinctes bi-couleur : le pare choc est noir sur les extrémités et chromé (inox poli) sur la partie centrale supérieure doté d'un emplacement compatible avec l'ensemble des treuils sans relais intégré vendus dans le commerce (pare choc fourni sans treuil, guide câble et câble) fourni avec un blindage avant en aluminium 5 mm parfaitement adapté au pare choc et protégeant...

Référence : RPDE3D-TR21.NA
Prix : **2 849,00 € TTC/PIECE**

EQUIPEMENTS POUR TOYOTA HILUX REVO 2016 +



PARE CHOC DE REMPLACEMENT RHINO4X4 EVOLUTION 3D NOIR/CHROME POUR TOYOTA HILUX REVO INVINCIBLE DE 2019-2020

Pare choc de remplacement de marque Rhino 4x4 en acier (épaisseur 3 mm) composé de 3 parties distinctes bi-couleur : le pare choc est noir sur les extrémités et chromé (inox poli) sur la partie centrale supérieure doté d'un emplacement compatible avec l'ensemble des treuils sans relais intégré vendus dans le commerce (pare choc fourni sans treuil, guide câble et câble) fourni avec un blindage avant en aluminium 5 mm parfaitement adapté au pare choc et protégeant...

Référence : RPDE3D-TR19
Prix : **2 490,00 € TTC/PIECE**



PARE CHOC SAHARA BAR ARB POUR TOYOTA HILUX A PARTIR DE 2016

PARE CHOC AVANT SAHARA ARB POUR TOYOTA HILUX A PARTIR DE 2016 Pour véhicule sans capteur de stationnement avant
Couleur : Anthracite métallique Livré sans A-bar, bumperettes et feux antibrouillard Le kit phare antibrouillard est à commander séparément 3500590 Le câblage si nécessaire est à commander séparément 3500530

Référence : 3914530
Prix : **2 304,00 € TTC/PIECE**



PARE CHOCS AVANT RIVAL EN ALUMINIUM SANS FEUX LED POUR TOYOTA HILUX REVO A PARTIR DE 2021

Pare chocs avant Rival en aluminium avec revêtement epoxy noir. Compatible Hilux LEGEND/ INVINCIBLE / LE CAP / LOUNGE Les plus du produit: Pare chocs en aluminium permettant une plus grande résistance tout en étant moins lourd que l'acier. L'installation du pare chocs Rival ne nécessite pas de découpe du pare chocs d'origine. Compatible avec les blindages de protection de la même marque. Meilleur accès au treuil derrière le porte-plaque d'immatriculation à charnière. Livré avec...

Référence : 2D.5722.1-NL
Prix : **2 494,00 € TTC/PIECE**

EQUIPEMENTS POUR TOYOTA HILUX REVO 2016 +



PARE CHOCS AVANT NOIR SMARTBAR ARB AVEC PLATINE TREUIL POUR TOYOTA HILUX REVO DE 2016 A 2020

homologation TUV Pare-chocs en plastique haute résistance spécialement conçu pour absorber les impacts. Peut se comprimer jusqu'à 85% de sa largeur et retrouver 95% de sa forme en quelques minutes. Non corrosif et résistant à la rouille. Pare-chocs avec platine de treuil Le pare-chocs est livré sans capteurs de stationnement, phares antibrouillard, supports de plaque d'immatriculation ou autres pièces pouvant être installées dans le pare-chocs d'origine

Référence : SA190BL191
Prix : **2 361,00 € TTC/PIECE**



PARE CHOCS AVANT RIVAL EN ALUMINIUM AVEC FEUX LED POUR TOYOTA HILUX REVO A PARTIR DE 2021

Pare chocs avant Rival en aluminium avec revêtement epoxy noir. Compatible Hilux LEGEND / INVINCIBLE / LE CAP / LOUNGE Les plus du produit: Pare chocs en aluminium permettant une plus grande résistance tout en étant moins lourd que l'acier. L'installation du pare chocs Rival ne nécessite pas de découpe du pare chocs d'origine. Compatible avec les blindages de protection de la même marque. Meilleur accès au treuil derrière le porte-plaque d'immatriculation à charnière. Livré avec...

Référence : 2D.5722.1
Prix : **2 762,00 € TTC/PIECE**



PARE CHOCS AVANT RIVAL EN ALUMINIUM POUR TOYOTA HILUX REVO 2016 A 2020 AVEC FEUX LED

Pare chocs avant Rival en aluminium avec revêtement epoxy noir POUR TOYOTA HILUX REVO PHASE I 2016-2020 HORS VERSION INVINCIBLE Pare chocs avec platine de treuil en acier et feux anti brouillard led. Les plus du produit: Pare chocs en aluminium permettant une plus grande résistance tout en étant moins lourd que l'acier. L'installation du pare chocs Rival ne nécessite pas de découpe du pare chocs d'origine. Compatible avec les blindages de protection de la même marque. Meilleur accès...

Référence : 2D.5701.1
Prix : **2 510,00 € TTC/PIECE**

EQUIPEMENTS POUR TOYOTA HILUX REVO 2016 +



RIVAL

PARE CHOCS AVANT RIVAL EN ALUMINIUM POUR TOYOTA HILUX REVO DE 2016 A 2020 SANS FEUX LED

Pare chocs avant Rival en aluminium avec revêtement epoxy noir POUR TOYOTA HILUX REVO PHASE I 2016-2020 HORS VERSION INVINCIBLE Pare chocs avec platine de treuil en acier. Les plus du produit: Pare chocs en aluminium permettant une plus grande résistance tout en étant moins lourd que l'acier. L'installation du pare chocs Rival ne nécessite pas de découpe du pare chocs d'origine. Compatible avec les blindages de protection de la même marque. Meilleur accès au treuil derrière le...

Référence : 2D.5701.1-NL
Prix : 2 268,00 € TTC/PIECE



PARE CHOCS AVANT RIVAL EN ALUMINIUM POUR TOYOTA HILUX REVO INVINCIBLE AVEC FEUX LED 2019-2020

Pare chocs avant Rival en aluminium avec revêtement epoxy noir. Pare chocs avec platine de treuil en acier et feux anti brouillard led. Les plus du produit: Pare chocs en aluminium permettant une plus grande résistance tout en étant moins lourd que l'acier. L'installation du pare chocs Rival ne nécessite pas de découpe du pare chocs d'origine. Compatible avec les blindages de protection de la même marque. Meilleur accès au treuil derrière le porte-plaque d'immatriculation à...

Référence : 2D.5716.1
Prix : 2 510,00 € TTC/PIECE



PARE CHOCS AVANT RIVAL EN ALUMINIUM POUR TOYOTA HILUX REVO INVINCIBLE SANS FEUX LED 2019-2020

Pare chocs avant Rival en aluminium avec revêtement epoxy noir. Pare chocs avec platine de treuil en acier. Les plus du produit: Pare chocs en aluminium permettant une plus grande résistance tout en étant moins lourd que l'acier. L'installation du pare chocs Rival ne nécessite pas de découpe du pare chocs d'origine. Compatible avec les blindages de protection de la même marque. Meilleur accès au treuil derrière le porte-plaque d'immatriculation à charnière. Livré avec nécessaire et...

Référence : 2D.5716.1-NL
Prix : 2 268,00 € TTC/PIECE

PORTE-ROUE ET PORTE-JERRICAN

EQUIPEMENTS POUR TOYOTA HILUX REVO 2016 +



PORTE JERRYCAN 20L POUR PARE-CHOC F4X4 SUR TOYOTA HILUX REVO 2016+

Augmentez la capacité de stockage de carburant de votre Toyota Hilux Revo 2016+ avec notre porte-jerry can de 20 litres, conçu spécifiquement pour s'adapter au pare-choc Fabrika 4x4. Emportez du carburant supplémentaire en toute sécurité lors de vos aventures tout-terrain avec cette solution robuste et pratique.

Référence : PJCTH2016
Prix : **899,00 € TTC/PIECE**



PORTE ROUE DE SECOURS POUR PARE-CHOC F4X4 SUR TOYOTA HILUX REVO 2016+

Optimisez la capacité de transport de votre Toyota Hilux Revo 2016 avec notre porte-roue de secours conçu spécialement pour le pare-choc Fabrika 4x4. Transportez votre roue de secours en toute sécurité et libérez de l'espace dans votre véhicule avec cette solution pratique et élégante

Référence : PRSTH2016
Prix : **675,32 € TTC/PIECE**

PROTECTION AVANT HOMOLOGUÉES



PROTECTION AVANT TUBULAIRE 63MM INOX HOMOLOGUEE CE POUR TOYOTA HILUX A PARTIR DE 2016

MEDIUM BAR Ø 63 en inox Protection avant en inox homologuée CE pour Toyota Hilux à partir de 2016 Livré avec certificat d'homologation européen Norme 2005/66/CE Tube Ø 63mm Livré avec son kit de montage (visserie + notice) Il possède deux trous pour monter des phares longue portée optionnels Aucune modification du véhicule n'est nécessaire au montage Possibilité d'ajouter des phares longue portée grâce à des bagues support phare en inox Ø 63 non compatible avec les radars de...

Référence : ECMED450
Prix : **654,00 € TTC/PIECE**

EQUIPEMENTS POUR TOYOTA HILUX REVO 2016 +



PROTECTION AVANT TUBULAIRE 63MM INOX HOMOLOGUEE CE POUR TOYOTA HILUX A PARTIR DE 2021

MEDIUM BAR Ø 63 en inox Protection avant en inox homologuée CE pour Toyota Hilux à partir de 2021 Livré avec certificat d'homologation européen Norme 2005/66/CE Tube Ø 63mm Livré avec son kit de montage (visserie + notice) Il possède deux trous pour monter des phares longue portée optionnels Aucune modification du véhicule n'est nécessaire au montage Possibilité d'ajouter des phares longue portée grâce à des bagues support phare en inox Ø 63 Compatible radar adaptatif et caméra de...

Référence : ECMED490
Prix : **654,00 € TTC/PIECE**



PROTECTION AVANT TUBULAIRE 63MM INOX NOIR HOMOLOGUEE CE POUR TOYOTA HILUX A PARTIR DE 2016

MEDIUM BAR Ø 63 en inox Protection avant en inox thermolaqué en NOIR homologuée CE pour Toyota Hilux à partir de 2016 Livré avec certificat d'homologation européen Norme 2005/66/CE Tube Ø 63mm Livré avec son kit de montage (visserie + notice) Il possède deux trous pour monter des phares longue portée optionnels Aucune modification du véhicule n'est nécessaire au montage Possibilité d'ajouter des phares longue portée grâce à des bagues support phare en inox Ø 63 non compatible avec les...

Référence : ECMED450N
Prix : **654,00 € TTC/PIECE**



PROTECTION AVANT TUBULAIRE 63MM INOX NOIR HOMOLOGUEE CE POUR TOYOTA HILUX A PARTIR DE 2021

MEDIUM BAR Ø 63 en inox Protection avant en inox homologuée CE pour Toyota Hilux à partir de 2021 Livré avec certificat d'homologation européen Norme 2005/66/CE Tube Ø 63mm Livré avec son kit de montage (visserie + notice) Il possède deux trous pour monter des phares longue portée optionnels Aucune modification du véhicule n'est nécessaire au montage Possibilité d'ajouter des phares longue portée grâce à des bagues support phare en inox Ø 63 Compatible radar adaptatif et caméra de...

Référence : ECMED490N
Prix : **654,00 € TTC/PIECE**

EQUIPEMENTS POUR TOYOTA HILUX REVO 2016 +



PROTECTION AVANT TUBULAIRE 76MM INOX HOMOLOGUEE CE POUR TOYOTA HILUX A PARTIR DE 2016

SUPER BAR INOX Protection avant en inox homologuée CE pour Toyota Hilux à partir de 2016 Livré avec certificat d'homologation européen Norme 2005/66/CE Tube Ø76mm Livré avec son kit de montage (visserie + notice)

Référence : ECSPB450
Prix : 787,00 € TTC/PIECE



PROTECTION AVANT TUBULAIRE 76MM NOIR HOMOLOGUEE CE POUR TOYOTA HILUX A PARTIR DE 2016

PROTECTION AVANT TUBULAIRE 76MM NOIR HOMOLOGUEE CE POUR TOYOTA HILUX A PARTIR DE 2016 Protection avant en inox thermolaqué en NOIR homologuée CE pour Toyota Hilux à partir de 2016 Livré avec certificat d'homologation européen Norme 2005/66/CE Tube Ø76mm Livré avec son kit de montage (visserie + notice)

Référence : ECSPB450N
Prix : 787,00 € TTC/PIECE



PROTECTION AVANT TUBULAIRE THERMOLAQUE NOIR 76MM HOMOLOGUEE POUR TOYOTA HILUX REVO A PARTIR DE 2021

Protection avant thermolaquée noir de la marque Misutonida Tube : Ø 63 mm Compatible radar adaptatif et caméra de recul : ECMED490N

Référence : ECSPB490N
Prix : 787,00 € TTC/PIECE

PROTECTION DE HAYON PICK-UP

EQUIPEMENTS POUR TOYOTA HILUX REVO 2016 +



PROTECTION INOX DE HAYON ARRIERE POUR TOYOTA HILUX REVO A PARTIR DE 2016

PROTECTION PORTE ARRIERE INOX Toyota Hilux 2016+ (tous modèles) Montage rapide - 15 minutes Ne nécessite pas de perçage dans la benne Couleur Inox

Référence : **BEDH450**
Prix : **159,00 € TTC/PIECE**

PROTECTIONS BAS DE CAISSE



PROTECTION BAS DE CAISSE / MARCHE PIED RHINO4X4 POUR TOYOTA HILUX 2016+ DOUBLE CABINE

Protection bas de caisse / Marche pied. COMPATIBLE DOUBLE CABINE

Référence : **RHRW-TR**
Prix : **840,00 € TTC/PAIRE**



PROTECTIONS TUBULAIRES DE BAS DE CAISSE N4 DIAMETRE 60 POUR TOYOTA HILUX REVO

Protections de bas de caisse en acier Ø60 pour HILUX REVO Montage très rigides sur châssis sans modification. Permet l'appui ou le relevage du 4x4 Compatible avec toutes les type de cabine: Simple cab, Extra cab, Double cab Finition peinture noire époxy grainée. Paire livrée complète: protections, nécessaire de montage, visserie, notice.

Référence : **MPMT051**
Prix : **748,00 € TTC/PAIRE**

FRANCHISSEMENT & OUTILLAGE

ACCESSOIRES GONFLAGE

EQUIPEMENTS POUR TOYOTA HILUX REVO 2016 +



SUPPORT DE COMPRESSEUR ARB DOUBLE CKMTP12 N4-OFFROAD POUR TOYOTA HILUX REVO

Support d'installation N4-Offroad pour l'ensemble compresseur double ARB CKMTP12 avec sa bonbonne d'air qui vient s'installer sous la banquette arrière coté passager pour Toyota Hilux Revo en version 4 Portes Xtra-cabine , incluant côté porte arrière droite: le support de fixation d'interrupteur et le logement pour le branchement du tuyau d'air : Kit livré complet : Support sous siège Avant passager pour le compresseur ARB-CKMTA12 Intégralité des supports Peinture epoxy...

Référence : ERSU204
Prix : **443,92 € TTC/KIT**

BLOCAGES DE DIFFÉRENTIEL



BLOCAGE DE DIFFERENTIEL AVANT AIR LOCKER POUR TOYOTA (vendu sans compresseur)

Blocage ARB avant pour TOYOTA FJ Cruiser HILUX 05 -> Landcruiser J120 PRADO Landcruiser J150 PRADO LE BLOCAGE ARB COMPREND : (livré sans compresseur) le différentiel, la tuyauterie, les raccords, la notice de montage, les instructions d'utilisation et la liste des pièces détachées. Quand un véhicule prend un virage, la roue extérieure parcourt une plus grande distance que la roue intérieure, elle doit donc tourner plus vite. Sur tous les...

Référence : RD111
Prix : **1 222,00 € TTC/PIECE**



BLOCAGE DE DIFFERENTIEL AVANT AIR LOCKER POUR TOYOTA (vendu sans compresseur)

Blocage ARB avant pour TOYOTA FJ Cruiser HILUX 05 -> Landcruiser J120 PRADO Landcruiser J150 PRADO LE BLOCAGE ARB COMPREND : (livré sans compresseur) le différentiel, la tuyauterie, les raccords, la notice de montage, les instructions d'utilisation et la liste des pièces détachées. Quand un véhicule prend un virage, la roue extérieure parcourt une plus grande distance que la roue intérieure, elle doit donc tourner plus vite. Sur tous les...

Référence : RD121
Prix : **1 222,00 € TTC/PIECE**

EQUIPEMENTS POUR TOYOTA HILUX REVO 2016 +



BLOCAGE DE DIFFERENTIEL AVANT AIR LOCKER POUR TOYOTA HILUX A PARTIR DE 2016 32 CANNELURES (vendu sans compresseur)

Blocage ARB avant pour TOYOTA HILUX A PARTIR DE 2016 32 CANNELURES LE BLOCAGE ARB COMPREND : (livré sans compresseur) le différentiel, la tuyauterie, les raccords, la notice de montage, les instructions d'utilisation et la liste des pièces détachées. Quand un véhicule prend un virage, la roue extérieure parcourt une plus grande distance que la roue intérieure, elle doit donc tourner plus vite. Sur tous les véhicules, c'est le différentiel placé entre les demi-arbres...

Référence : RD232
Prix : **1 258,00 € TTC/PIECE**



BLOCAGE DE DIFFERENTIEL ELOCKER AVANT 100% ELECTRIQUE

BLOCAGE DE DIFFERENTIEL ELOCKER 100% ELECTRIQUE AVANT UNIQUEMENT POUR VÉHICULE SANS BLOCAGE D'ORIGINE BLOCAGE POUR RATIO 3.73 ET MOINS, PEUT NÉCESSITER UN MEULAGE DU CARTER POUR L'INSTALLATION DE L'ÉLECTROAIMANT Véhicules : TOYOTA FJ CRUISER GSJ15 A PARTIR DE 11/2010 TOYOTA HILUX GGN25 A PARTIR DE 08/2004 TOYOTA HILUX KUN26 A PARTIR DE 08/2004 TOYOTA LANDCRUISER GRJ120 A PARTIR DE 09/2002 TOYOTA LANDCRUISER GRJ150 A PARTIR DE 2009 Nombre de Cannelures : 30 Proposés...

Référence : A10994
Prix : **2 314,00 € TTC/PIECE**



BLOCAGE DE DIFFERENTIEL ELOCKER AVANT 100% ELECTRIQUE

BLOCAGE DE DIFFERENTIEL ELOCKER 100% ELECTRIQUE AVANT POUR FJ CRUISER BLOCAGE POUR RATIO 3.91 ET PLUS POUR 120 SERIES BLOCAGE POUR RATIO 3.93 ET PLUS PEUT NÉCESSITER UN MEULAGE DU CARTER POUR LA POSE DE L'ÉLECTROAIMANT SUR LES DIFFÉRENTS MODÈLES (pour Toyota 150 series uniquement modèle Diesel) Véhicules : TOYOTA FJ CRUISER GSJ15 A PARTIR DE 11/2010- TOYOTA HILUX KUN26 A PARTIR DE 2005- TOYOTA LANDCRUISER...

Référence : A11110
Prix : **2 314,00 € TTC/PIECE**

EQUIPEMENTS POUR TOYOTA HILUX REVO 2016 +



ELocker

BLOCAGE DE DIFFERENTIEL ELOCKER AVANT 100% ELECTRIQUE POUR TOYOTA HILUX REVO

BLOCAGE DE DIFFERENTIEL ELOCKER 100% ELECTRIQUE ARRIERE Peut nécessiter le meulage des dents du pignon d'attaque afin de créer un dégagement suffisant entre la tête du pignon et le boîtier. Prévoir également un léger meulage du carter. Véhicules : TOYOTA HILUX REVO Proposés depuis peu par les fabricants Harrop et Eaton, les blocages de différentiels électromagnétiques ELockers sont désormais disponibles en France. Terrain Tamer va distribuer le blocage de différentiel « ELocker », à la fois...

Référence : A14334

Prix : **2 100,00 € TTC/PIECE**



ELocker

KIT BLOCAGE DE DIFFERENTIEL ELOCKER AVANT 100% ELECTRIQUE AVEC ROUEMENTS

BLOCAGE DE DIFFERENTIEL ELOCKER 100% ELECTRIQUE AVANTKIT AVEC ROUEMENTS POUR FJ CRUISER BLOCAGE POUR RATIO 3.91 ET PLUSPOUR 120 SERIES BLOCAGE POUR RATIO 3.93 ET PLUSPEUT NÉCESSITER UN MEULAGE DU CARTER POUR LA POSE DE L'ÉLECTROAIMANT SUR LES DIFFÉRENTS MODÈLES (pour Toyota 150 series uniquement modèle Diesel) Véhicules : TOYOTA FJ CRUISER GSJ15 A PARTIR DE 11/2010- TOYOTA HILUX KUN26 A PARTIR DE 2005- TOYOTA LANDCRUISER...

Référence : A11110-9TT

Prix : **2 464,00 € TTC/KIT**



ELocker

KIT BLOCAGE DE DIFFERENTIEL ELOCKER AVANT 100% ELECTRIQUE AVEC ROUEMENTS

BLOCAGE DE DIFFERENTIEL ELOCKER 100% ELECTRIQUE AVANT UNIQUEMENT POUR VÉHICULE SANS BLOCAGE D'ORIGINE BLOCAGE POUR RATIO 3.73 ET MOINS, PEUT NÉCESSITER UN MEULAGE DU CARTER POUR L'INSTALLATION DE L'ÉLECTROAIMANT KIT AVEC ROUEMENTS Véhicules : TOYOTA FJ CRUISER GSJ15 A PARTIR DE 11/2010 TOYOTA HILUX GGN25 A PARTIR DE 08/2004 TOYOTA HILUX KUN26 A PARTIR DE 08/2004 TOYOTA LANDCRUISER GRJ120 A PARTIR DE 09/2002 TOYOTA LANDCRUISER GRJ150 A PARTIR DE 2009 Nombre de Cannelures...

Référence : A10994-9TT

Prix : **2 464,00 € TTC/KIT**

EQUIPEMENTS POUR TOYOTA HILUX REVO 2016 +



KIT BLOCAGE DE DIFFERENTIEL ELOCKER AVANT 100% ELECTRIQUE AVEC ROULEMENTS POUR TOYOTA HILUX REVO

BLOCAGE DE DIFFERENTIEL ELOCKER 100% ELECTRIQUE ARRIERE KIT AVEC ROULEMENTS Véhicules : TOYOTA HILUX REVO Proposés depuis peu par les fabricants Harrop et Eaton, les blocages de différentiels électromagnétiques ELockers sont désormais disponibles en France. Terrain Tamer va distribuer le blocage de différentiel « Elocker », à la fois très innovant et extrêmement performant. Outre leur très haute qualité de fabrication et leur conception à 4 satellites, ces systèmes présentent le gros...

Référence : A14334-26TT

Prix : 2 378,00 € TTC/KIT

COMPRESSEURS



SUPPORT DE COMPRESSEUR ARB DOUBLE CKMTP12 N4-OFFROAD POUR TOYOTA HILUX REVO

Support d'installation N4-Offroad pour l'ensemble compresseur double ARB CKMTP12 avec sa bonbonne d'air qui vient s'installer sous la banquette arrière coté passager pour Toyota Hilux Revo en version 4 Portes Xtra-cabine , incluant côté porte arrière droite: le support de fixation d'interrupteur et le logement pour le branchement du tuyau d'air : Kit livré complet : Support sous siège Avant passager pour le compresseur ARB-CKMTA12 Intégralité des supports Peinture epoxy...

Référence : ERSU204

Prix : 443,92 € TTC/KIT

TREUILLAGE

KITS DE MONTAGE ET FIXATION



KIT DE MONTAGE INTEGRE AVEC TREUIL WARN VR EVO 8S POUR TOYOTA HILUX REVO

Platine de treuil intégré pour Toyota Hilux Revo Platine vendue avec un treuil Warn VR EVO 8S. caractéristiques du treuil Warn VR Evo 8S : Tension: 12 volts Force de traction: 3 629 kg Télécommande radio: oui Télécommande à câble: oui, 3,7 m engrenage planétaire à 3 étages Frein: ressort automatique. Dimensions du tambour: 6,4 x 22 cm Poids: 26 kg Longueur de corde: 27,4 mx 9,5 mm Câble de batterie: 1,83 m Dimensions (LxPxH): 534 x 160 x 256 mm

Référence : 16-5830-ENTRY

Prix : 2 155,00 € TTC/KIT

EQUIPEMENTS POUR TOYOTA HILUX REVO 2016 +



KIT DE MONTAGE INTEGRE AVEC TREUIL WARN ZEON 10 PLATINUM POUR TOYOTA HILUX REVO

Platine de treuil intégré pour Toyota Hilux Revo Platine vendu avec treuil Warn Zeon 10 platinum Caractéristiques du treuil Zeon 10 platinum : - Moteur électrique 12V - Réducteur à trains planétaires : $i = 162/1$ - Boîtier relais amovible - Décrabotage électrique parradio-commande - Contrôle température moteur - Indice Protection IP68(hors fonctionnement) - Protection Anticorrosion 408HBS - Finition laque epoxy noire - Entraxe de fixation : 254 x 114,3 mm - force de traction : 4 536...

Référence : 16-5830-ULTI

Prix : 4 119,00 € TTC/KIT



KIT DE MONTAGE INTEGRE AVEC TREUIL WARN ZEON 8 POUR TOYOTA HILUX REVO

Platine de treuil intégré pour Toyota Hilux Revo Platine vendu avec treuil Warn Zeon 8 Caractéristiques du treuil Zeon 8 : Moteur électrique 12V force de traction : 3600 kg Réducteur à trains planétaires : $i = 162/1$ Décrabotage par levier tournant Boîtier relais amovible Indice Protection IP68 Force de traction : 3.6 tonnes Protection Anticorrosion 408HBS Finition laque epoxy noire Entraxe de fixation : 254 x 114,3 mm Poids : 44 kg Encombrement avec boîtier relais : 615.90 x...

Référence : 16-5830-PREM

Prix : 3 098,00 € TTC/KIT

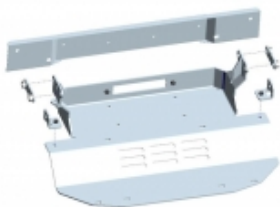

KIT DE MONTAGE INTEGRE POUR TREUIL POUR TOYOTA HILUX REVO

platine de treuil intégré pour Toyota Hilux Revo platine vendu sans treuil

Référence : 16-5830NW

Prix : 1 090,00 € TTC/KIT



KIT DE MONTAGE POUR TREUIL INTEGRE AU PARE CHOC D'ORIGINE POUR TOYOTA HILUX REVO

Prévue pour tous les REVO avec ou sans clim et pour des treuils de 6000 à 10000. Compatible avec VR evo, 9.5 XP,. Il faut prévoir un repositionnement du boîtier relais

Référence : KMT053

Prix : 331,00 € TTC/PIECE

EQUIPEMENTS POUR TOYOTA HILUX REVO 2016 +



KIT DE MONTAGE POUR TREUIL INTEGRE DANS LE PARE-CHOC D'ORIGINE POUR TOYOTA HILUX REVO A PARTIR DE 2021

Platine pour le montage d'un treuil dans le pare-chocs d'origine du Toyota Hilux Revo à partir de 2021 Permet le montage des treuils électriques les plus courant (6000 à 12500) avec boîtier relais séparé. Juste une découpe du Pare-chocs est nécessaire pour le passage du guide câble ou de l'écubier. Platine en acier électro-zinguée. Pas de modification en dehors de la découpe du pare-chocs. Livrée complète : Notice, platine, fixations, visserie

Référence : KMT052
Prix : **331,00 € TTC/KIT**



KIT TREUIL POUR BENNE DE PICK UP AVEC TREUIL POWERMATE WORKS 2000

Idéal pour les paysagistes, agriculteurs ou chasseurs Le montage s'effectue sur la largeur du pick-up (peut occuper de 1,4m à 1,8m la largeur du véhicule).

Informations Techniques :

Caractéristiques : - Force : 907 kg - 11 m de câble Ø 4 mm avec crochet - télécommande avec câble de 3,6m

Référence : 1-390430
Prix : **820,00 € TTC/PIECE**



PLATINE DE MONTAGE DE TREUIL INTEGRE AU PARE CHOC D'ORIGINE POUR TOYOTA HILUX REVO 2016+

Platine pour le montage d'un treuil dans le pare-chocs d'origine. Permet le montage des treuils électriques les plus courants (jusqu'à 5000 kg ou 11000 lb) avec boîtier relais séparé. Juste une découpe du Pare-chocs est nécessaire pour le passage du guide câble ou de l'écubier. Platine en acier avec revêtement epoxy noir. Pas de modification en dehors de la découpe du pare-chocs. Livrée complet : Notice, platine, fixations, visserie

Référence : 2L.5702.1
Prix : **394,00 € TTC/KIT**

EQUIPEMENT INTÉRIEUR & EXTÉRIEUR

ATTELAGES & ACCESSOIRES

ATTELAGES / FAISCEAUX

EQUIPEMENTS POUR TOYOTA HILUX REVO 2016 +

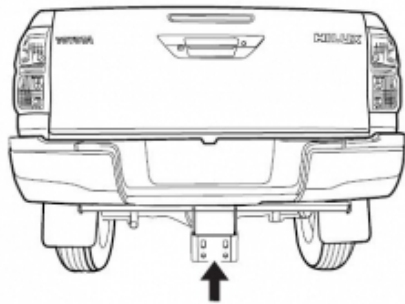

ATTELAGE TOYOTA HILUX REVO A PARTIR DE 2016

Nos attelages répondent à toutes les normes européennes. Ils sont homologués selon la directive 94/20/CE du 30 mai 1994 relative aux dispositifs d'attelage mécanique des véhicules à moteur et de leurs remorques ainsi qu'à leur fixation. Livré avec crochet std faisceau spécifique vendu séparément

Informations Techniques :

PHOTO NON CONTRACTUELLE

Référence : 2158

Prix : **320,40 € TTC/PIECE**



FAISCEAU SPECIFIQUE 7 PLOTS POUR TOYOTA HILUX VIGO/REVO

faisceau spécifique 7 plots pour toyota hilux vigo et revo NE NECESSITE PAS DE MODIFICATION DU FAISCEAU D'ORIGINE

Référence : SET0371

Prix : **88,80 € TTC/PIECE**

BARRES DE TOIT ET ACCESSOIRES

KIT BARRES DE TOIT



KIT 2 BARRES DE TOIT HEAVY DUTY NOIRES 1250 MM ET PIEDS RHINO RACK POUR TOYOTA HILUX REVO DOUBLE CABINE

comprend :- 2 barres Heavy Duty 1250 mm, noires- 1 kit de pieds RLT600 + RTS556 (les rails à riveter, nécessite de percer le toit)- kit adaptateur charge 100 kg

Référence : JA8398

Prix : **590,80 € TTC/KIT**



KIT 2 BARRES DE TOIT HEAVY DUTY NOIRES 1250 MM ET PIEDS RHINO RACK POUR TOYOTA HILUX REVO EXTRA CABINE

comprend :- 2 barres Heavy Duty 1250 mm, noires- 1 kit pieds RLT600 + RTS548 (les rails à riveter, nécessite de percer le toit)- kit adaptateur charge 100 kg

Référence : JA9128

Prix : **601,80 € TTC/KIT**

EQUIPEMENTS POUR TOYOTA HILUX REVO 2016 +



KIT 2 BARRES DE TOIT VORTEX NOIRES 1260 MM ET PIEDS RHINO RACK POUR TOYOTA HILUX REVO DOUBLE CABINE

comprend :- 2 barres Vortex 1260 mm, noires- 1 kit de pieds RLT600 + RTS556 (les rails à riveter, nécessite de percer le toit)- 1 kit cales QMW05

Référence : **JA8396**
Prix : **572,00 € TTC/KIT**



KIT 2 BARRES DE TOIT VORTEX NOIRES 1260 MM ET PIEDS RHINO RACK POUR TOYOTA HILUX REVO EXTRA CABINE

comprend :- 2 barres Vortex 1260 mm, noires- 1 kit de pieds RLT600 + RTS548 (les rails à riveter, nécessite de percer le toit)- 1 kit cales QMW05 CHARGE 100 KG

Référence : **JA9126**
Prix : **583,00 € TTC/KIT**



KIT DE BARRES DE TOIT POUR UNE TOYOTA HILUX REVO DOUBLE CABINE (2016+) AVEC RAILS AND PIEDS - DE FRONT RUNNER

Transportez du matériel sur le toit de votre Toyota Hilux Revo DC 2016 - jusqu'à présent, avec cet ensemble de barres de toit à profil bas. Ce kit permet d'utiliser de nombreux accessoires de galerie Front Runner, sans avoir besoin d'installer une galerie de toit complète.

Informations Techniques :

KRTH022 -Kit de barres de toit pour une Toyota Hilux Revo DC (2016 - jusqu'à présent) / Rails Pieds - de Front Runner Composé de :2x FASS012 - Paire de pieds / 40mm - 50mm 1x LBSK013 - Paire de barres de toit 1165mm(l) 1x TRTH006 - Rails pour un Toyota Revo DC (2016-Curr)/1300mm(L) 1x WDLB001 - Déflecteur de vent de barre de toit / 10mm Matériel utilisé : Aluminium T6 recouvert de poudre époxy noire Poids approximatif installé : 8.44kg (18.61lbs) La rainure en T sur le haut et sur le bas du plateau de...

Référence : **KRTH022**
Prix : **372,10 € TTC/PIECE**

RAILS

EQUIPEMENTS POUR TOYOTA HILUX REVO 2016 +



KIT RAILS A RIVETER POUR PIEDS RHINO RACK POUR TOYOTA HILUX REVO DOUBLE CABINE (LA PAIRE)

Rails à riveter, adaptables pour véhicules ne disposant ni de gouttières, ni de fixations d'origine sur le toit. Nombre de rails : 2 rails. Nombre de barres maximum pouvant être montées : 2 barres. Pour : TOYOTA HILUX REVO DOUBLE CABINE (SANS RAILS D'ORIGINE)

Référence : **RTS556**
Prix : **223,00 € TTC/KIT**



KIT RAILS A RIVETER POUR PIEDS RHINO RACK POUR TOYOTA HILUX REVO EXTRA CABINE (LA PAIRE)

Rails à riveter, adaptables pour véhicules ne disposant ni de gouttières, ni de fixations d'origine sur le toit. Nombre de rails : 2 rails. Nombre de barres maximum pouvant être montées : 2 barres. Pour : TOYOTA HILUX REVO EXTRA CABINE (SANS RAILS D'ORIGINE)

Référence : **RTS548**
Prix : **223,00 € TTC/KIT**

CANOPY CAMPER

ACCESSOIRES CANOPY CAMPER



AMENAGEMENT TAILGATE GEAR POUR CANOPY CAMPER & MODCAP DOUBLE CABINE TOYOTA HILUX 2015+

L'Overlanding est un type de voyage d'aventure sur de longues distances qui consiste à conduire un véhicule, généralement un véhicule tout-terrain 4x4 ou un camion, vers des destinations éloignées et souvent accidentées. La combinaison d'une camionnette et d'un camping-car à auvent est la solution parfaite pour voyager, explorer et vivre en plein air. Cet aménagement intérieur pour le célèbre canopy camper Alu-Cab qui transforme la benne vide en un espace fonctionnel, robuste et...

Référence : **ALU-HDC-2015-FULL**
Prix : **4 490,00 € TTC/KIT**

EQUIPEMENTS POUR TOYOTA HILUX REVO 2016 +



AMENAGEMENT TAILGATE GEAR POUR CANOPY CAMPER & MODCAP XTRA CABINE TOYOTA HILUX 2015+

L'Overlanding est un type de voyage d'aventure sur de longues distances qui consiste à conduire un véhicule, généralement un véhicule tout-terrain 4x4 ou un camion, vers des destinations éloignées et souvent accidentées. La combinaison d'une camionnette et d'un camping-car à auvent est la solution parfaite pour voyager, explorer et vivre en plein air. Cet aménagement intérieur pour le célèbre canopy camper Alu-Cab qui transforme la benne vide en un espace fonctionnel, robuste et...

Référence : ALU-HXC-2015-FULL

Prix : **4 890,00 € TTC/KIT**



KIT DE MONTAGE POUR CANOPY CAMPER POUR TOYOTA HILUX REVO DOUBLE ET EXTRA CABINE A PARTIR DE 2016

Retrouvez toutes les informations sur le Canopy Camper d'Alu-cab dans cette page dédiée : <https://www.equip-raid.fr/atelier/canopy-camper> kit de montage spécifique au véhicule pour le canopy camper de chez Alu-cab compatible avec Toyota Hilux Revo à partir de 2016 double et extra cabine disponible en noir ou gris à préciser lors de la commande

Référence : AC-CC-FK-TH16

Prix : **520,00 € TTC/PIECE**

CANOPY CAMPER

EQUIPEMENTS POUR TOYOTA HILUX REVO 2016 +



CANOPY CAMPER ALU-CAB VERSION AC20 COMFORT NOIR POUR TOYOTA HILUX REVO DOUBLE CABINE A PARTIR DE 2016 (KIT DE MONTAGE INCLUS)

CANOPY CAMPER HARD-TOP ET TENTE DE TOIT ALU-CAB
COULEUR : NOIR Le nouveau Canopy Camper est l'équipement idéal pour chasseur ou couple baroudeur. C'est la combinaison idéale entre un hardtop et une cellule. En effet, il s'agit d'un hard-top avec une tente de toit intégrée permettant un accès direct au couchage par le hard-top. L'accès se fait par la porte arrière (qui fait toute la hauteur, du plancher de la benne jusqu'en haut du hard-top). Comme tous les hard-tops Alu Cab, ce Canopy Camper...

Informations Techniques :

Compatible avec les véhicules suivants : TOYOTA HILUX REVO
DOUBLE CABINE A PARTIR DE 2016 Dimensions : LONGUEUR:
2865 mm (sans porte-roue) et 3035 mm (avec porte-roue) HAUTEUR:
avec toit fermé: 1365 mm (du haut du toit au bas du cadre de la porte
arrière) HAUTEUR: avec toit ouvert: 2520 mm LARGEUR: hors tout:
1600mm TAILLE DES LITS DE TOIT: Lit de la tente sur le toit: L2600
mm x I1340 mm POIDS A VIDE: (coque de base) 210 kg POIDS
ENTIÈREMENT EQUIPE: 250 kg...

Référence : AC-CC-D-BT-TH16

Prix : 13 690,00 € TTC/PIECE



CANOPY CAMPER ALU-CAB VERSION AC20 COMFORT NOIR POUR TOYOTA HILUX REVO EXTRA CABINE A PARTIR DE 2016 (KIT DE MONTAGE INCLUS)

CANOPY CAMPER HARD-TOP ET TENTE DE TOIT ALU-CAB
COULEUR : NOIR Le nouveau Canopy Camper est l'équipement idéal pour chasseur ou couple baroudeur. C'est la combinaison idéale entre un hardtop et une cellule. En effet, il s'agit d'un hard-top avec une tente de toit intégrée permettant un accès direct au couchage par le hard-top. L'accès se fait par la porte arrière (qui fait toute la hauteur, du plancher de la benne jusqu'en haut du hard-top). Comme tous les hard-tops Alu Cab, ce Canopy...

Informations Techniques :

Compatible avec les véhicules suivants : TOYOTA HILUX REVO
EXTRA CABINE A PARTIR DE 2016 Dimensions : LONGUEUR: 2
865 mm (sans porte-roue) et 3035 mm (avec porte-roue) HAUTEUR:
avec toit fermé: 1365 mm (du haut du toit au bas du cadre de la porte
arrière) HAUTEUR: avec toit ouvert: 2520 mm LARGEUR: hors tout:
1600mm TAILLE DES LITS DE TOIT: Lit de la tente sur le toit: L2600
mm x I1340 mm POIDS A VIDE: (coque de base) 210 kg POIDS
ENTIÈREMENT EQUIPE: 250 kg (environ)

Référence : AC-CC-X-BT-TH16

Prix : 13 950,00 € TTC/PIECE

EQUIPEMENTS POUR TOYOTA HILUX REVO 2016 +

CANOPY MODULABLE MODCAP



AMENAGEMENT TAILGATE GEAR POUR CANOPY CAMPER & MODCAP DOUBLE CABINE TOYOTA HILUX 2015+

L'Overlanding est un type de voyage d'aventure sur de longues distances qui consiste à conduire un véhicule, généralement un véhicule tout-terrain 4x4 ou un camion, vers des destinations éloignées et souvent accidentées. La combinaison d'une camionnette et d'un camping-car à auvent est la solution parfaite pour voyager, explorer et vivre en plein air. Cet aménagement intérieur pour le célèbre canopy camper Alu-Cab qui transforme la benne vide en un espace fonctionnel, robuste et...

Référence : ALU-HDC-2015-FULL
Prix : 4 490,00 € TTC/KIT



AMENAGEMENT TAILGATE GEAR POUR CANOPY CAMPER & MODCAP XTRA CABINE TOYOTA HILUX 2015+

L'Overlanding est un type de voyage d'aventure sur de longues distances qui consiste à conduire un véhicule, généralement un véhicule tout-terrain 4x4 ou un camion, vers des destinations éloignées et souvent accidentées. La combinaison d'une camionnette et d'un camping-car à auvent est la solution parfaite pour voyager, explorer et vivre en plein air. Cet aménagement intérieur pour le célèbre canopy camper Alu-Cab qui transforme la benne vide en un espace fonctionnel, robuste et...

Référence : ALU-HXC-2015-FULL
Prix : 4 890,00 € TTC/KIT

COMPOSANTS MODCAP

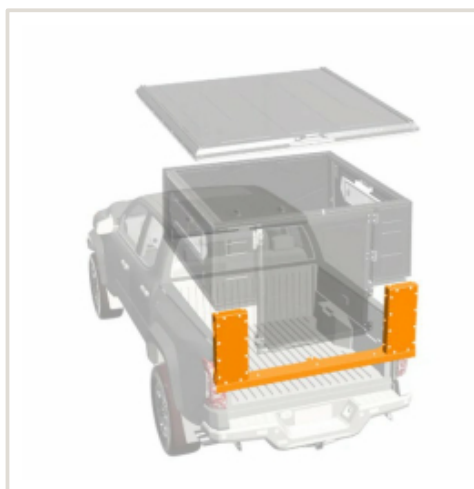

KIT DE MONTAGE ALU CAB MODCAP POUR TOYOTA HILUX REVO A PARTIR DE 2016 DOUBLE ET EXTRA CABINE

Référence : AC-CC2-FK-TH16
Prix : 540,00 € TTC/KIT

EQUIPEMENTS POUR TOYOTA HILUX REVO 2016 +

MODCAP CAMPER



ALU CAB MODCAP CAMPER AVEC FENETRES LATERALES POUR TOYOTA HILUX REVO A PARTIR DE 2016 DOUBLE CABINE

Le nouveau canopy ModCap de chez Alu-Cab se distingue par une modularité inédite. En effet, la même base permet à la fois d'être équipé soit d'un couchage soit d'un toit rigide permettant un usage mixte: professionnel et loisir. Mélangez et assortissez les composants pour créer la configuration parfaite adaptée à votre style de vie. Que vous ayez besoin d'un espace de couchage confortable, d'un espace de travail spacieux ou d'une combinaison polyvalente, ModCap s'adapte à vos besoins,...

Référence : AC-CC2-D-TH16-RT-W
Prix : 14 318,00 € TTC/KIT



ALU CAB MODCAP CAMPER AVEC FENETRES LATERALES POUR TOYOTA HILUX REVO A PARTIR DE 2016 EXTRA CABINE

Le nouveau canopy ModCap de chez Alu-Cab se distingue par une modularité inédite. En effet, la même base permet à la fois d'être équipé soit d'un couchage soit d'un toit rigide permettant un usage mixte: professionnel et loisir. Mélangez et assortissez les composants pour créer la configuration parfaite adaptée à votre style de vie. Que vous ayez besoin d'un espace de couchage confortable, d'un espace de travail spacieux ou d'une combinaison polyvalente, ModCap s'adapte à vos besoins,...

Référence : AC-CC2-X-TH16-RT-W
Prix : 14 618,00 € TTC/KIT



ALU CAB MODCAP CAMPER SANS FENETRES POUR TOYOTA HILUX REVO A PARTIR DE 2016 DOUBLE CABINE

Le nouveau canopy ModCap de chez Alu-Cab se distingue par une modularité inédite. En effet, la même base permet à la fois d'être équipé soit d'un couchage soit d'un toit rigide permettant un usage mixte: professionnel et loisir. Mélangez et assortissez les composants pour créer la configuration parfaite adaptée à votre style de vie. Que vous ayez besoin d'un espace de couchage confortable, d'un espace de travail spacieux ou d'une combinaison polyvalente, ModCap s'adapte à vos besoins,...

Référence : AC-CC2-D-TH16-RT
Prix : 13 768,00 € TTC/KIT

EQUIPEMENTS POUR TOYOTA HILUX REVO 2016 +



ALU CAB MODCAP CAMPER SANS FENETRES POUR TOYOTA HILUX REVO A PARTIR DE 2016 EXTRA CABINE

Le nouveau canopy ModCap de chez Alu-Cab se distingue par une modularité inédite. En effet, la même base permet à la fois d'être équipé soit d'un couchage soit d'un toit rigide permettant un usage mixte: professionnel et loisir. Mélangez et assortissez les composants pour créer la configuration parfaite adaptée à votre style de vie. Que vous ayez besoin d'un espace de couchage confortable, d'un espace de travail spacieux ou d'une combinaison polyvalente, ModCap s'adapte à vos besoins,...

Référence : AC-CC2-X-TH16-RT

Prix : **14 068,00 € TTC/KIT**

MODCAP FAMILY



ALU CAB MODCAP FAMILY AVEC FENETRES POUR TOYOTA HILUX REVO A PARTIR DE 2016 DOUBLE CABINE

Le nouveau canopy ModCap de chez Alu-Cab se distingue par une modularité inédite. En effet, la même base permet à la fois d'être équipé soit d'un couchage soit d'un toit rigide permettant un usage mixte: professionnel et loisir. Mélangez et assortissez les composants pour créer la configuration parfaite adaptée à votre style de vie. Que vous ayez besoin d'un espace de couchage confortable, d'un espace de travail spacieux ou d'une combinaison polyvalente, ModCap s'adapte à vos besoins,...

Référence : AC-CC2-D-TH16-FAM-W

Prix : **15 363,00 € TTC/KIT**



ALU CAB MODCAP FAMILY AVEC FENETRES POUR TOYOTA HILUX REVO A PARTIR DE 2016 EXTRA CABINE

Le nouveau canopy ModCap de chez Alu-Cab se distingue par une modularité inédite. En effet, la même base permet à la fois d'être équipé soit d'un couchage soit d'un toit rigide permettant un usage mixte: professionnel et loisir. Mélangez et assortissez les composants pour créer la configuration parfaite adaptée à votre style de vie. Que vous ayez besoin d'un espace de couchage confortable, d'un espace de travail spacieux ou d'une combinaison polyvalente, ModCap s'adapte à vos besoins,...

Référence : AC-CC2-X-TH16-FAM-W

Prix : **15 663,00 € TTC/KIT**

EQUIPEMENTS POUR TOYOTA HILUX REVO 2016 +



ALU CAB MODCAP FAMILY SANS FENETRES POUR TOYOTA HILUX REVO A PARTIR DE 2016 DOUBLE CABINE

Le nouveau canopy ModCap de chez Alu-Cab se distingue par une modularité inédite. En effet, la même base permet à la fois d'être équipé soit d'un couchage soit d'un toit rigide permettant un usage mixte: professionnel et loisir. Mélangez et assortissez les composants pour créer la configuration parfaite adaptée à votre style de vie. Que vous ayez besoin d'un espace de couchage confortable, d'un espace de travail spacieux ou d'une combinaison polyvalente, ModCap s'adapte à vos besoins,...

Référence : AC-CC2-D-TH16-FAM
Prix : **14 813,00 € TTC/KIT**



ALU CAB MODCAP FAMILY SANS FENETRES POUR TOYOTA HILUX REVO A PARTIR DE 2016 EXTRA CABINE

Le nouveau canopy ModCap de chez Alu-Cab se distingue par une modularité inédite. En effet, la même base permet à la fois d'être équipé soit d'un couchage soit d'un toit rigide permettant un usage mixte: professionnel et loisir. Mélangez et assortissez les composants pour créer la configuration parfaite adaptée à votre style de vie. Que vous ayez besoin d'un espace de couchage confortable, d'un espace de travail spacieux ou d'une combinaison polyvalente, ModCap s'adapte à vos besoins,...

Référence : AC-CC2-X-TH16-FAM
Prix : **15 113,00 € TTC/KIT**

MODCAP WORKER



ALU CAB MODCAP WORKER AVEC FENETRES LATERALES POUR TOYOTA HILUX REVO A PARTIR DE 2016 DOUBLE CABINE

Le nouveau canopy ModCap de chez Alu-Cab se distingue par une modularité inédite. En effet, la même base permet à la fois d'être équipé soit d'un couchage soit d'un toit rigide permettant un usage mixte: professionnel et loisir. Mélangez et assortissez les composants pour créer la configuration parfaite adaptée à votre style de vie. Que vous ayez besoin d'un espace de couchage confortable, d'un espace de travail spacieux ou d'une combinaison polyvalente, ModCap s'adapte à vos besoins,...

Référence : AC-CC2-D-TH16-HT-W
Prix : **6 440,00 € TTC/KIT**

EQUIPEMENTS POUR TOYOTA HILUX REVO 2016 +



ALU CAB MODCAP WORKER AVEC FENETRES LATERALES POUR TOYOTA HILUX REVO A PARTIR DE 2016 EXTRA CABINE

Le nouveau canopy ModCap de chez Alu-Cab se distingue par une modularité inédite. En effet, la même base permet à la fois d'être équipé soit d'un couchage soit d'un toit rigide permettant un usage mixte: professionnel et loisir. Mélangez et assortissez les composants pour créer la configuration parfaite adaptée à votre style de vie. Que vous ayez besoin d'un espace de couchage confortable, d'un espace de travail spacieux ou d'une combinaison polyvalente, ModCap s'adapte à vos besoins,...

Référence : AC-CC2-X-TH16-HT-W

Prix : 6 890,00 € TTC/KIT



ALU CAB MODCAP WORKER SANS FENETRES POUR TOYOTA HILUX REVO A PARTIR DE 2016 DOUBLE CABINE

Le nouveau canopy ModCap de chez Alu-Cab se distingue par une modularité inédite. En effet, la même base permet à la fois d'être équipé soit d'un couchage soit d'un toit rigide permettant un usage mixte: professionnel et loisir. Mélangez et assortissez les composants pour créer la configuration parfaite adaptée à votre style de vie. Que vous ayez besoin d'un espace de couchage confortable, d'un espace de travail spacieux ou d'une combinaison polyvalente, ModCap s'adapte à vos besoins,...

Référence : AC-CC2-D-TH16-HT

Prix : 5 890,00 € TTC/KIT



ALU CAB MODCAP WORKER SANS FENETRES POUR TOYOTA HILUX REVO A PARTIR DE 2016 EXTRA CABINE

Le nouveau canopy ModCap de chez Alu-Cab se distingue par une modularité inédite. En effet, la même base permet à la fois d'être équipé soit d'un couchage soit d'un toit rigide permettant un usage mixte: professionnel et loisir. Mélangez et assortissez les composants pour créer la configuration parfaite adaptée à votre style de vie. Que vous ayez besoin d'un espace de couchage confortable, d'un espace de travail spacieux ou d'une combinaison polyvalente, ModCap s'adapte à vos besoins,...

Référence : AC-CC2-X-TH16-HT

Prix : 6 340,00 € TTC/KIT

CONSOLES & SUPPORT INSTRUMENT

EQUIPEMENTS POUR TOYOTA HILUX REVO 2016 +



CONSOLE DE TOIT LONGITUDINALE ARB POUR TOYOTA HILUX REVO DOUBLE ET EXTRA CABINE DE 2015 A 2021

Pour finaliser l'aménagement intérieur de votre 4x4, utilisez les consoles de plafond ARB. Caractéristiques des consoles longitudinales: Fabriquées en ABS renforcé aux formes exactes du véhicule avec un joint en caoutchouc. Lumière LED pour les places arrières (sauf modèle simple cab ou châssis cabine) Emplacement CB ou poste format ISO Coloration dans la masse stabilisée aux UV Rangement situé au milieu de la console Lumières LED côté conducteur ou passager Support pour maintenir le...

Informations Techniques :

véhicule : Toyota Hilux REVO double cabine et extra cabine de 2015 à 2021

Référence : BRCHI15

Prix : **489,00 € TTC/PIECE**



PLATINE N4 SUPPORT INSTRUMENTS DE NAVIGATION POUR TOYOTA HILUX REVO

Cette platine porte-instruments et prête à l'emploi est très pratique pour fixer les instruments de navigation qui fleurissent actuellement sur le marché. Grâce à la platine modulable de 320mm de large, vous pouvez installer différents types d'instruments tels que GPS, tripmaster, écran PC... Elle se fixe au pare-brise par un jeu de 4 ventouses et au tableau de bord par un kit spécifique sans perçage visible.

Informations Techniques :

Platine modulable mesurant 320mm de large. Livré complet avec nécessaire de fixation et notice.

Référence : NAPL51

Prix : **132,00 € TTC/KIT**

COUVRE BENNE



BACHE PLATE NOIRE POUR TOYOTA HILUX REVO DOUBLE CABINE A PARTIR DE 2016

Bâche souple pour Toyota Hilux double cabine à partir de 2016 Installation facile et rapide en moins de 20mn Système unique demontage sans perçage(crochets) Ouverture et fermeture par un système de clips qui tend parfaitement la bâche Deux traverses aluminium anti "poche d'eau" PVC noir ultra résistant dessous tissu

Référence : SFTC450

Prix : **562,00 € TTC/PIECE**

EQUIPEMENTS POUR TOYOTA HILUX REVO 2016 +**BACHE PLATE NOIRE POUR TOYOTA HILUX REVO
EXTRA CABINE A PARTIR DE 2016**

Bâche souple pour Toyota Hilux EXTRA CABINE à partir de 2016
Installation facile et rapide en moins de 20mn Système unique
démontage sans perçage(crochets) Ouverture et fermeture par un
système de clips qui tend parfaitement la bâche Deux traverses
aluminium anti "poche d'eau" PVC noir ultra résistant dessous tissu

Référence : SFTC451

Prix : **580,00 € TTC/PIECE**

**BARRES DE PORTAGE POUR COUVRE BENNE
MOUNTAIN TOP POUR TOYOTA HILUX REVO A
PARTIR DE 2016 (LA PAIRE)**

MOUNTAIN TOP, fabricant numéro 1 mondial de couvre benne
rétractable. Les produits MOUNTAIN TOP sont fait pour les conditions
difficiles. Les équipes de R&D et de conception au Danemark et en
Australie savent à quel point les pick-up peuvent être mis à rude
épreuve. C'est pourquoi ils se consacrent à offrir le meilleur des deux
mondes: Une qualité et un design danois et une conception pour
résister aux environnements les plus difficiles. Les produits
MOUNTAIN TOP sont de très...

Informations Techniques :

*BARRES DE PORTAGE POUR COUVRE BENNE MOUNTAIN TOP
TOYOTA HILUX REVO A PARTIR DE 2016 Barres de portage
compatible avec couvre benne Mountain Top Charge maxi : 75 kg
Pour emporter du matériel supplémentaire comme des planches de
surf ou des vélos avec vous.*

Référence : MTC450-BAR

Prix : **414,00 € TTC/PIECE**



COUVRE BENNE ROLL TOP COVER GRIS MOUNTAIN TOP POUR TOYOTA HILUX REVO DOUBLE CABINE A PARTIR DE 2016

MOUNTAIN TOP, fabricant numéro 1 mondial de couvre benne rétractable. Les produits MOUNTAIN TOP sont fait pour les conditions difficiles. Les équipes de R&D et de conception au Danemark et en Australie savent à quel point les pick-up peuvent être mis à rude épreuve. C'est pourquoi ils se consacrent à offrir le meilleur des deux mondes: Une qualité et un design danois et une conception pour résister aux environnements les plus difficiles. Les produits MOUNTAIN TOP sont de très...

Informations Techniques :

COUVRE BENNE MOUNTAIN TOP GRIS POUR TOYOTA HILUX REVO DOUBLE CABINE A PARTIR DE 2016 Permet d'ouvrir et fermer rapidement la benne Vitesse d'enroulage réglable (+ ou - rapide). Le rideau peut s'arrêter et se verrouiller sur de multiples positions Installation simple et sans perçage. Poignée avec serrure intégrée. Fermeture à clé. Permet, une fois ouvert, d'accéder à la benne depuis les 3 côtés Résiste aux intempéries et à l'exposition UV Traité contre la...

Référence : MTC450

Prix : **2 384,00 € TTC/PIECE**



COUVRE BENNE ROLL TOP COVER GRIS MOUNTAIN TOP POUR TOYOTA HILUX REVO EXTRA CABINE A PARTIR DE 2016

MOUNTAIN TOP, fabricant numéro 1 mondial de couvre benne rétractable. Les produits MOUNTAIN TOP sont fait pour les conditions difficiles. Les équipes de R&D et de conception au Danemark et en Australie savent à quel point les pick-up peuvent être mis à rude épreuve. C'est pourquoi ils se consacrent à offrir le meilleur des deux mondes: Une qualité et un design danois et une conception pour résister aux environnements les plus difficiles. Les produits MOUNTAIN TOP sont de...

Informations Techniques :

COUVRE BENNE MOUNTAIN TOP GRIS POUR TOYOTA HILUX REVO EXTRA CABINE A PARTIR DE 2016 Permet d'ouvrir et fermer rapidement la benne Vitesse d'enroulage réglable (+ ou - rapide). Le rideau peut s'arrêter et se verrouiller sur de multiples positions Installation simple et sans perçage. Poignée avec serrure intégrée. Fermeture à clé. Permet, une fois ouvert, d'accéder à la benne depuis les 3 côtés Résiste aux intempéries et à l'exposition UV Traité contre la...

Référence : MTC451

Prix : **2 511,00 € TTC/PIECE**

EQUIPEMENTS POUR TOYOTA HILUX REVO 2016 +



**COUVRE BENNE ROLL TOP COVER NOIR
MOUNTAIN TOP POUR TOYOTA HILUX REVO
DOUBLE CABINE A PARTIR DE 2016**

MOUNTAIN TOP, fabricant numéro 1 mondial de couvre benne rétractable. Les produits MOUNTAIN TOP sont fait pour les conditions difficiles. Les équipes de R&D et de conception au Danemark et en Australie savent à quel point les pick-up peuvent être mis à rude épreuve. C'est pourquoi ils se consacrent à offrir le meilleur des deux mondes: Une qualité et un design danois et une conception pour résister aux environnements les plus difficiles. Les produits MOUNTAIN TOP sont de...

Informations Techniques :

COUVRE BENNE MOUNTAIN TOP NOIR POUR TOYOTA HILUX REVO DOUBLE CABINE A PARTIR DE 2016 Permet d'ouvrir et fermer rapidement la benne Vitesse d'enroulage réglable (+ ou - rapide). Le rideau peut s'arrêter et se verrouiller sur de multiples positions Installation simple et sans perçage. Poignée avec serrure intégrée. Fermeture à clé. Permet, une fois ouvert, d'accéder à la benne depuis les 3 côtés Résiste aux intempéries et à l'exposition UV Traité contre la...

Référence : MTC450-B

Prix : 2 384,00 € TTC/PIECE



**COUVRE BENNE ROLL TOP COVER NOIR
MOUNTAIN TOP POUR TOYOTA HILUX REVO
EXTRA CABINE A PARTIR DE 2016**

MOUNTAIN TOP, fabricant numéro 1 mondial de couvre benne rétractable. Les produits MOUNTAIN TOP sont fait pour les conditions difficiles. Les équipes de R&D et de conception au Danemark et en Australie savent à quel point les pick-up peuvent être mis à rude épreuve. C'est pourquoi ils se consacrent à offrir le meilleur des deux mondes: Une qualité et un design danois et une conception pour résister aux environnements les plus difficiles. Les produits MOUNTAIN TOP...

Informations Techniques :

COUVRE BENNE MOUNTAIN TOP NOIR POUR TOYOTA HILUX REVO EXTRA CABINE A PARTIR DE 2016 Permet d'ouvrir et fermer rapidement la benne Vitesse d'enroulage réglable (+ ou - rapide). Le rideau peut s'arrêter et se verrouiller sur de multiples positions Installation simple et sans perçage. Poignée avec serrure intégrée. Fermeture à clé. Permet, une fois ouvert, d'accéder à la benne depuis les 3 côtés Résiste aux intempéries et à l'exposition UV Traité contre la...

Référence : MTC451-B

Prix : 2 511,00 € TTC/PIECE

EQUIPEMENTS POUR TOYOTA HILUX REVO 2016 +



TONNEAU COVER ALUMINIUM NOIR V2 POUR TOYOTA HILUX REVO DOUBLE CABINE A PARTIR DE 2016 - plaque centrale striée aluminium thermolaquée noir

Offrez à votre Toyota Hilux 2016+ DOUBLE CAB un mélange de style, de fonctionnalité et de durabilité avec le Couvre Benne Upstone en Plaque Centrale Striée en Thermolaqué Noir. Fabriqué avec expertise en France, ce couvre benne est conçu pour s'adapter parfaitement à votre véhicule tout en vous offrant une multitude d'avantages. Caractéristiques Principales : Nouveau Design des Profils : Le design repensé des profils améliore l'esthétique de votre Toyota Hilux tout en optimisant...

Référence : EVOS450SB
Prix : **2 260,00 € TTC/PIECE**



TONNEAU COVER ALUMINIUM NOIR V2 POUR TOYOTA HILUX REVO EXTRA CABINE A PARTIR DE 2016 - plaque centrale striée aluminium thermolaqué noir

Faites passer votre Toyota Hilux 2016+ EXTRA CAB au niveau supérieur avec le Couvre Benne Upstone en Plaque Centrale Striée en Thermolaqué Noir. Fabriqué avec le plus grand soin en France, ce couvre benne offre un mélange parfait de fonctionnalité et d'élégance, répondant ainsi à tous vos besoins de conduite et de chargement. Caractéristiques Principales : Nouveau Design des Profils : Le design des profils revisité apporte une touche de modernité à votre Toyota Hilux tout en améliorant ses...

Référence : EVOS451SB
Prix : **2 338,00 € TTC/PIECE**



TONNEAU COVER ALUMINIUM V2 POUR TOYOTA HILUX REVO DOUBLE CABINE A PARTIR DE 2016 - plaque centrale striée aluminium

Donnez à votre Toyota Hilux 2016+ DOUBLE CAB une touche d'élégance et de polyvalence avec le Couvre Benne Upstone en Plaque Centrale Striée en Aluminium. Fabriqué en France avec un souci du détail exceptionnel, ce couvre benne présente un design de profils innovant, une surface de plateau striée et une multitude de caractéristiques pour améliorer l'apparence et les capacités de votre véhicule. Caractéristiques Principales : Nouveau Design des Profils : Le design moderne des profils ajoute...

Référence : EVOS450S
Prix : **1 930,00 € TTC/PIECE**

EQUIPEMENTS POUR TOYOTA HILUX REVO 2016 +



TONNEAU COVER ALUMINIUM V2 POUR TOYOTA HILUX REVO EXTRA CABINE A PARTIR DE 2016 - plaque centrale striée aluminium

Améliorez la polyvalence et le style de votre Toyota Hilux 2016+ EXTRA CAB avec le Couvre Benne Upstone en Plaque Centrale Striée en Aluminium. Fabriqué avec le plus grand soin en France, ce couvre benne offre une combinaison de fonctionnalité et d'esthétique, tout en répondant aux besoins de votre véhicule. Caractéristiques Principales : Nouveau Design des Profils : Le design des profils repensé donne à votre Toyota Hilux une allure moderne tout en optimisant la performance...

Référence : **EVOS451S**
Prix : **2 202,00 € TTC/PIECE**



TONNEAU COVER EN ALUMINIUM DOUBLE CABINE POUR TOYOTA HILUX REVO 2016+

TONNEAU COVER EN ALUMINIUM DOUBLE CABINE POUR TOYOTA HILUX 2016+ TONNEAU COVER ALUMINIUM UPSTONE POUR TOYOTA HILUX DOUBLE CABINE à partir de 2016 : - Nouveau design des profils - Surface du plateau striée - Montage rapide sans perçage - Charge de 100kg sur le plateau aluminium - Charge de 80kg sur barres transversales (optionnelles) - Système de démontage sans outils afin de récupérer l'espace total de la benne - Les rails de fixation longitudinaux ainsi que la plage avant connectée aux rails...

Référence : **EVO450S**
Prix : **1 930,00 € TTC/PIECE**

DÉNEIGEMENT & LAMES À NEIGE

KIT DE MONTAGE & ACCESSOIRES DÉNEIGEMENT

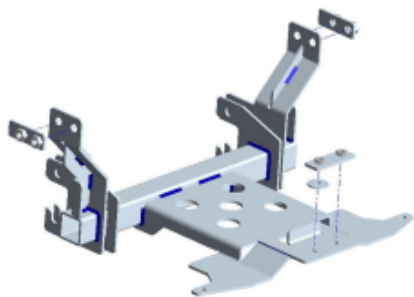

KIT DE MONTAGE LAME A NEIGE SNOWAY POUR TOYOTA HILUX REVO A APRTIR DE 2015

Ce kit de montage vous permet d'installer rapidement une lame à neige SNOWAY sur votre véhicule.

Référence : **5-282**
Prix : **415,00 € TTC/KIT**

ELARGISSEURS D'AILES

EQUIPEMENTS POUR TOYOTA HILUX REVO 2016 +



ELARGISSEURS D'AILES NOIR POUR TOYOTA HILUX REVO A PARTIR DE 2021 EXTRA ET DOUBLE CABINE

Elargisseurs d'ailes en ABS pour Toyota Hilux REVO extra et double cabine à partir de 2021. Livré noir

Référence : FF490
Prix : 913,00 € TTC/KIT



ELARGISSEURS D'AILES POUR TOYOTA HILUX REVO DOUBLE CABINE DE 2019 A 2020 - NOIR MAT OEM LOOK

Si vous recherchez une manière élégante d'améliorer l'apparence de votre Toyota Hilux 2019+ Double Cabine tout en lui apportant une touche de protection, nos extensions d'ailes EGR sont faites pour vous. Conçues pour donner à votre véhicule un look OEMLook sophistiqué, ces extensions d'ailes noires mats sont un ajout idéal pour les propriétaires soucieux de leur style. Caractéristiques Principales : Look OEMLook : Conçues pour correspondre parfaitement à l'esthétique d'origine de votre...

Référence : FF451
Prix : 810,00 € TTC/KIT



ELARGISSEURS D'AILES SOUPLES (2CM) UNIVERSELS - JEU DE 4 X 1.5 METRES

Se fixe directement sur l'aile, élargit de 2 cm par rapport à la carrosserie. Elargisseur d'aile en Profil caoutchouc incassable. Fixation sans vis et sans perçage. S'adapte à la plupart des véhicules, remorques. jeu de 4 élargisseurs d'ailes prédécoupés en 1.5 m de long

Référence : 13-1900
Prix : 69,00 € TTC/KIT



ELARGISSEURS D'AILES SOUPLES (5CM) UNIVERSELS - JEU DE 2 X 1.5 METRES

Se fixe directement sur l'aile, élargit de 5 cm par rapport à la carrosserie. Elargisseur d'aile en Profil caoutchouc incassable. Fixation sans vis et sans perçage. S'adapte à la plupart des véhicules, remorques. jeu de 2 élargisseurs d'ailes prédécoupés en 1.5 m de long

Référence : 13-1915
Prix : 49,00 € TTC/KIT

EQUIPEMENTS POUR TOYOTA HILUX REVO 2016 +



ELARGISSEURS D'AILES SOUPLES AVEC RENFORT EN FIBRE DE VERRE (7CM) UNIVERSEL - VENDU PAR 6 METRES

Se fixe sur le repli de l'aile, élargit de 7 cm par rapport à la carrosserie. Elargisseur d'aile en Profil caoutchouc incassable avec renfort en fibre de verre. S'adapte à la plupart des véhicules, remorques. Facile à travailler avec cutter, disqueuse, ponceuse, .. Jointure parfaite à la carrosserie grâce à son profil étudié. Installation facile. Vendu par 6 mètres pour s'adapter à 4 passages de roue minimum

Référence : 13-1910
Prix : 100,79 € TTC/KIT

GALERIES DE TOIT & ACCESSOIRES

ACCESSOIRES DE GALERIE DE TOIT



DEFLECTEUR DE VENT POUR GALERIE DE TOIT ARB BASE RACK POUR TOYOTA HILUX DE 2005 A 2021

Il n'y aura plus de crainte de bruit supplémentaire dans la cabine lors de l'installation d'une galerie de toit. Les ingénieurs d'ARB ont formé un déflecteur de vent à monter sous la face inférieure, garantissant une expérience de conduite silencieuse et agréable. Caractéristiques : En aluminium formé sous pression de 1,6 mm Résistant et aide à réduire le bruit Revêtement en époxy durable Spécifique au véhicule Fentes prédécoupées pour faciliter le montage de la barre lumineuse de...

Référence : 17914060
Prix : 134,00 € TTC/PIECE



DEFLECTEUR DE VENT UNIVERSEL POUR GALERIE DE TOIT ARB BASE RACK

Il n'y aura plus de crainte de bruit supplémentaire dans la cabine lors de l'installation d'une galerie de toit. Les ingénieurs d'ARB ont formé un déflecteur de vent à monter sous la face inférieure, garantissant une expérience de conduite silencieuse et agréable. Caractéristiques : En aluminium formé sous pression de 1,6 mm Résistant et aide à réduire le bruit Revêtement en époxy durable Spécifique au véhicule Fentes prédécoupées pour faciliter le montage de la barre lumineuse de...

Référence : 17900090
Prix : 154,44 € TTC/PIECE

CALAGE

EQUIPEMENTS POUR TOYOTA HILUX REVO 2016 +



KIT ASSEMBLAGE BACKBONE ET RAILS RHINO RACK POUR TOYOTA HILUX REVO

Ce kit de montage est nécessaire pour adapter le système Backbone RVAB1 aux rails RTS543 pour le Toyota Hilux Revo

Référence : SUB0687

Prix : 28,00 € TTC/KIT

KIT GALERIE DE TOIT



KIT BACKBONE AVEC GALERIE RHINO RACK PIONEER 6 1500 X 1240 MM POUR TOYOTA HILUX REVO DOUBLE CABINE (PIEDS INCLUS)

comprend :- 1 galerie Rhino Rack Pioneer 6 1500 X 1240 MM- 1 kit backbone- 1 kit railscharge 100 kg

Référence : JB1028

Prix : 1 552,80 € TTC/KIT



KIT DE GALERIE SLIMLINE II POUR BENNE DE PICK-UP / 1425MM(L) X 1358MM(L) - DE FRONT RUNNER

Ce kit crée une galerie qui s'installe sur toute la longueur de votre benne de Pick-Up. Le kit de galerie Slimline II contient un plateau Slimline II (1425mm x 1358mm), 2 rails et 4 pieds universels pour une benne de Pick-Up qui correspondent aux rails.

Informations Techniques :

KRLB002T - Kit de galerie pour une benne de Pick-Up / 1425mm (largeur) x 1358mm(longueur) - Slimline II de Front Runner Contient : 1 x FITT002 - Instructions de montage pour un véhicule spécifique 2 x LASS026 - Pieds Universels pour une benne de Pick-Up 188mm (Paire) 1 x RRSTJ07 - Plateau Slimline II - 1425mm (largeur) x 1358mm (longueur) x 50mm (hauteur) 1 x TRBU001 - Rails pour une benne de Pick-Up 1000mm (Paire) Matériaux utilisés : Aluminium T6 en époxy noir Acier à haute résistance ...

Référence : KRLB002T

Prix : 1 245,38 € TTC/PIECE

EQUIPEMENTS POUR TOYOTA HILUX REVO 2016 +



KIT DE GALERIE SLIMLINE II POUR UNE HILUX REVO DC (2016-2021) / PROFIL BAS - DE FRONT RUNNER

?La galerie Slimline II pour toute la longueur du toit de 1358mm contient le plateau Slimline II, un déflecteur de vent et 2 pieds de rail profil bas pour monter le plateau Slimline II sur votre Toyota Hilux Revo 2016+. Le forage est nécessaire pour l'installation. Note : Ce kit ne convient pas aux modèles dotés d'une antenne arrière.

Informations Techniques :

KRTH012T - Kit de galerie Slimline II pour une Hilux Revo DC (2016-jusqu'à présent) / profil bas - de Front Runner Composé de : 1 x RRSTA07 - Plateau Slimline II - 1165mm (l) x 1358mm (L) 1 x FATH003 - Pieds de rail / profil bas pour une Toyota Hilux Revo DC (2016 - 2021) Matériel utilisé : Aluminium T6 en époxy noir Acier haute résistance Poids approximatif d'installation : 28.28kg (62.35lbs) La rainure en T sur le haut et sur le bas du plateau de la barre transversale convient pour un boulon de 8mm...

Référence : KRTH012T
Prix : **1 077,98 € TTC/KIT**



KIT DE GALERIE SLIMLINE II POUR UNE TOYOTA HILUX REVO DC (2016 - JUSQU'à PRÉSENT) - DE FRONT RUNNER

La galerie Slimline II pour toute la longueur du toit de 1358mm contient le plateau Slimline II, un déflecteur de vent et 2 pieds de rails pour installer le plateau Slimline II sur votre Toyota Hilux Revo Double Cabine. Vous devez forer dans le toit de votre véhicule pour insérer les pièces d'installation, un gabarit est fourni pour placer le trou.

Informations Techniques :

KRTH011T - Kit de galerie pour une Toyota Hilux Revo DC (2016 - jusqu'à présent) - Slimline II de Front Runner Composé de : 1 x FATH002 - Rail pour une Toyota Hilux Revo DC 2016+ 91mm (Paire G/D) 1 x RRSTA07 - Plateau Slimline II - 1165mm (largeur) x 1358mm (longueur) x 50mm (hauteur) Matériaux utilisés : Aluminium T6 en époxy noir Acier à haute résistance Poids approximatif d'installation : 24kg La rainure en T sur le haut et sur le bas du plateau de la barre transversale convient pour un boulon de 8mm...

Référence : KRTH011T
Prix : **1 098,15 € TTC/KIT**

EQUIPEMENTS POUR TOYOTA HILUX REVO 2016 +**KIT DE GALERIE SLIMLINE II POUR UNE TOYOTA HILUX REVO DC (2016 - JUSQU'à PRÉSENT) / RAILS ET PIEDS - DE FRONT RUNNER**

Équipez votre Toyota Hilux Revo DC 2016-jusqu'à présent pour vos plus grandes aventures avec ce kit de galerie Slimline II.

Informations Techniques :

KRTH020T -Kit de galerie Slimline II pour une Toyota Hilux Revo DC (2016 - jusqu'à présent) / Rails et Pieds - de Front Runner Composé de : 2x FASS012 - Paire de pieds / 40mm - 50mm 1x FASS015 - Paire de pieds coudés / 75mm 1x RRSTA07 - Plateau SLII - 1165mm(l)X1358mm(L) 1x TRTH006 - Rails pour Toyota Revo DC (2016-jusqu'à présent)/1300mm(L) Matériel utilisé : Aluminium T6 recouvert de poudre époxy noire Acier haute résistance Poids approximatif installé : 25.75kg (56.77lbs) La rainure en T sur le haut et...

Référence : KRTH020T**Prix : 1 073,95 € TTC/PIECE****KIT DE GALERIE SLIMLINE II POUR UNE TOYOTA HILUX REVO EXTRA CAB (2016 - JUSQU'à PRÉSENT)**

Équipez votre Toyota Hilux Revo Extra Cab 2016-jusqu'à présent pour vos plus grandes aventures avec ce kit de galerie Slimline II.

Informations Techniques :

KRTH019T -Kit de galerie Slimline II pour une Toyota Hilux Revo Extra Cab (2016 - jusqu'à présent) - de Front Runner Composé de : 1x FASS012 - Paire de pieds / 40mm - 50mm 1x FASS015 - Paire de pieds coudés / 75mm 1x RRSTA05 - Plateau SLII - 1165mm(l)X954mm(L) 1x TRTH007 - Chenilles Toyota Revo Extra Cab (2016 - jusqu'à présent) Matériel utilisé : Poudre époxy noire - aluminium T6 Acier haute résistance Poids approximatif installé : 20.25kg (44.64lbs) La rainure en T sur le haut et sur le bas du plateau...

Référence : KRTH019T**Prix : 846,05 € TTC/PIECE**

EQUIPEMENTS POUR TOYOTA HILUX REVO 2016 +



KIT DE GALERIE SLIMSPORT POUR TOYOTA HILUX REVO DOUBLE CABINE (2016+)

Une galerie de toit libère de l'espace dans le compartiment de chargement et la cabine de votre double cabine, vous permettant de charger plus de matériel pour vos aventures. La galerie de toit Slimsport, élégante et basse, est conçue pour compléter l'esthétique de votre Toyota Hilux et est compatible avec plus de 55 accessoires afin que vous puissiez vous équiper pour n'importe quelle aventure.

Informations Techniques :

KSTH005T - Kit de galerie Slimsport pour le Toyota Hilux (2021 - jusqu'à présent) - de Front Runner
Composé de : 1x KSTH002 - Kit de galerie de toit SlimSport Toyota Hilux (2021-jusqu'à présent) 1x RRAC245 - Déflecteur de vent 40" pour Slimsport pour Toyota Hilux Slimsport 1x RRAC971 - Bande de protection
Matériel utilisé : Aluminium T6 revêtu de poudre époxy noire Acier à haute résistance
Dimensions du kit de galerie assemblé : 1386mm (54.6") L x 1147mm (45.2") l x 116mm (4.6") HPoids approximatif...

Référence : KSTH005T

Prix : **690,76 € TTC/PIECE**



KIT DE GALERIE SLIMSPORT POUR TOYOTA HILUX REVO DOUBLE CABINE (2016+) / PRET POUR BARRE LED

Améliorez la capacité de chargement de votre Toyota Hilux en matière de camping, de sport et d'aventure avec une galerie de toit. La galerie de toit Slimsport, légère et basse, complète l'esthétique de votre Toyota Hilux et ce kit particulier est livré avec un déflecteur pour barre lumineuse, afin que vous puissiez facilement monter la barre lumineuse Slim LED 40" (LIGH213) (vendue séparément).

Informations Techniques :

KSTH004T - Kit de galerie Slimsport pour le Toyota Hilux (2021 - jusqu'à présent) / Prêt pour barre lumineuse - de Front Runner
Composé de : 1x KSTH002 - Kit de galerie de toit SlimSport Toyota Hilux (2021-jusqu'à présent) 1x RRAC245 - Déflecteur de vent 40" L Bar pour galerie Slimsport pour le Toyota Hilux 1x RRAC971 - Bande de protection
Matériel utilisé : Aluminium T6 revêtu de poudre époxy noire Acier à haute résistance
Poids approximatif installé : 24.352537kg (53.69lbs) Les rainures en T situées en...

Référence : KSTH004T

Prix : **690,76 € TTC/PIECE**

EQUIPEMENTS POUR TOYOTA HILUX REVO 2016 +



KIT GALERIE DE TOIT ARB BASE RACK 1255MM x 1155MM POUR TOYOTA HILUX REVO DOUBLE CABINE DE 2016 A 2021 (INCLUS PIEDS ET DEFLECTEUR DE VENT)

L'ARB Base Rack est le dernier né dans l'évolution de la galerie de toit. Ultra élégant, bénéficiant d'une facilité de montage et d'un design léger, la galerie ARB BASE Rack intègre un système de fixation des accessoires à queue d'aronde unique qui rend la fixation et le retrait des accessoires plus simple, plus rapide et plus sûr. Caractéristiques principales: Fabriqué en aluminium extrudé, disposant d'un renfort interne rigide finition epoxy noir Structure entièrement soudée (à...

Informations Techniques :

Taille : 1255 mm x 1155 mm Matière : Aluminium Capacité de charge : 125kg

Référence : JT1036

Prix : 1 162,00 € TTC/KIT



KIT GALERIE DE TOIT ARB BASE RACK 1255MM x 1285MM POUR TOYOTA HILUX DOUBLE CABINE DE 2016 A 2021 (INCLUS PIEDS ET DEFLECTEUR DE VENT)

L'ARB Base Rack est le dernier né dans l'évolution de la galerie de toit. Ultra élégant, bénéficiant d'une facilité de montage et d'un design léger, la galerie ARB BASE Rack intègre un système de fixation des accessoires à queue d'aronde unique qui rend la fixation et le retrait des accessoires plus simple, plus rapide et plus sûr. Caractéristiques principales: Fabriqué en aluminium extrudé, disposant d'un renfort interne rigide finition epoxy noir Structure entièrement soudée (à...

Informations Techniques :

Taille : 1255 mm x 1285 mm Matière : Aluminium Capacité de charge : 100kg

Référence : JT1037

Prix : 1 196,00 € TTC/KIT

EQUIPEMENTS POUR TOYOTA HILUX REVO 2016 +



KIT GALERIE DE TOIT MODULAIRE RIVAL EN ALUMINIUM NOIR POUR TOYOTA HILUX REVO DOUBLE CABINE A PARTIR DE 2015 (1235 x 1430 MM)

Lors du développement des galeries de toit modulaire Rival, les ingénieurs ont étudié toutes les options pour les rendre les plus pratiques et fonctionnelles possibles. Solides pour le tout-terrain et fonctionnelles pour de longs voyages à travers le monde. Elles offrent une polyvalence lui permettant d'être compatible avec toute une gamme d'accessoires pratiques pour utiliser au mieux votre galerie. Que ce soit pour huit semaines de voyage en Afrique ou une semaine de camping, la galerie de toit...

Référence : RI2M.5701.1
Prix : **946,00 € TTC/PIECE**



KIT GALERIE POUR BENNE DE CHARGEMENT TOYOTA HILUX LEGEND RS SLIMLINE II - PAR FRONT RUNNER

Transportez encore plus dans votre Toyota Hilux grâce à ce kit de galerie complet et résistant, qui libère le précieux espace de chargement de votre benne.

Informations Techniques :

Composé de : 2x FASS016 - Pieds plats (paire) / 65mmx1x RRTSG06 - Plateau SLII - 1345mm(W)x1156mm(L) Matériel utilisé : Aluminium T6 revêtu de poudre époxy noire Acier haute résistance Poids approximatif du montage : 48,2 kg (106.26lbs) Les rainures en T situées en haut et en bas des lattes du plateau de la galerie et des profilés de bord peuvent recevoir des boulons standard de 8 mm. Pour déterminer la hauteur approximative entre le toit de votre véhicule et le haut de votre galerie Slimline II,...

Référence : KRTH013T
Prix : **926,72 € TTC/PIECE**



KIT GALERIE RHINO RACK PIONEER 6 1300 X 1240 MM POUR TOYOTA HILUX EXTRA CABINE A PARTIR DE 2016 (PIEDS INCLUS)

comprend :- 1 galerie Rhino Rack Pioneer 6 1300 X 1240 MM- 1 kit de pieds RLT600 + rails RTS548 (les rails à riveter, nécessite de percer le toit)- 2 kit adaptateur charge 100 kg

Référence : JB1405
Prix : **1 310,00 € TTC/KIT**

EQUIPEMENTS POUR TOYOTA HILUX REVO 2016 +



KIT GALERIE RHINO RACK PIONEER 6 1500 X 1240 MM POUR TOYOTA HILUX REVO DOUBLE CABINE (PIEDS INCLUS)

comprend :- 1 galerie Rhino Rack Pioneer6 1500 X 1240 MM (nouvelle génération)- 1 kit de pieds RLT600 + RTS556 (les rails à riveter, nécessite de percer le toit)- 1 kit adaptateurcharge 100 kg

Référence : JB1008

Prix : **1 321,80 € TTC/KIT**



KIT GALERIE RHINO RACK PIONEER 6 1500 X 1240 MM POUR TOYOTA HILUX REVO DOUBLE CABINE (PIEDS INCLUS)

comprend :- 1 galerie Rhino Rack Pioneer 6 1500 X 1240 MM- 1 kit de pieds RCP58-BK + RCH4- 1 kit rail RTS556 (les rails à riveter, nécessite de percer le toit)- 1 kit adaptateur SUB0798charge 100 kg

Référence : JB1663

Prix : **1 321,80 € TTC/KIT**



KIT GALERIE SLIMLINE II FRONT RUNNER POUR TOYOTA HILUX REVO EXTRA CABINE (2016+) PROFIL BAS / LOW PROFILE

Équipez votre Toyota Hilux Revo Extended Cab pour toute aventure avec la galerie de toit Slimline II. Cette galerie de toit polyvalente et résistante au tout-terrain est compatible avec une large gamme d'accessoires qui vous permettent de la personnaliser en fonction de votre style de vie, de votre sport d'aventure et de vos voyages. Ce kit de galerie de toit particulier est équipé de foot rails à profil bas pour un accès plus facile aux zones basses.KRTH022T -Kit de galerie Slimline II...

Informations Techniques :

KRTH022T -Kit de galerie Slimline II pour le Toyota Hilux Revo Extended Cab (2016 - jusqu'à présent) / Profil bas - de Front RunnerComposé de :1x FATH006 - Foot Rails/bas pourToyota Hilux Revo Extra-Cab(2016+)1x RRSTA05 - Plateau SLII - 1165mm(l)X954mm(L)Matériel utilisé :Poudre époxy noire - aluminium T6Acier à haute résistancePoids approximatif installé : 20.78kg (45.81lbs)La rainure en T sur le haut et sur le bas du plateau de la barre transversale convient pour un boulon de 8mm...

Référence : KRTH022T

Prix : **815,80 € TTC/KIT**

EQUIPEMENTS POUR TOYOTA HILUX REVO 2016 +



TOYOTA HILUX (2016-ACTUEL) KIT DE GALERIE SLIMLINE II POUR BENNE ÉQUIPÉE D'UN ROULEAU EGR ROLLTRAC- PAR FRONT RUNNER

Libérez l'espace précieux de la benne tout en transportant votre équipement d'aventure et vos jouets sur une galerie complète avec ce kit de galerie Slimline II pour benne équipé d'un rouleau EGR RollTrac sur Toyota Hilux (2016-actuel).

Référence : KRRT041T
Prix : **1 299,83 € TTC/PIECE**

PIEDS

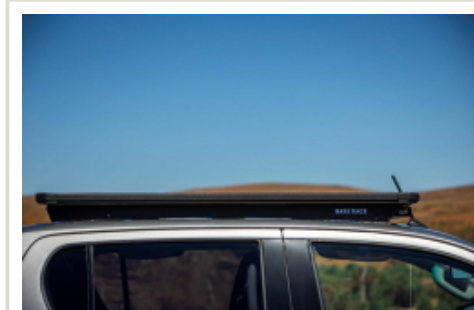

KIT DE MONTAGE DE GALERIE ARB BASE RACK POUR TOYOTA HILUX REVO DOUBLE CABINE A PARTIR DE 2016

Un kit de montage de la galerie ARB BASE Rack a été spécialement conçu pour le Toyota Hilux Revo double cabine à partir de 2016

Référence : 17914050
Prix : **339,00 € TTC/KIT**

RAILS



KIT RAILS A RIVETER POUR PIEDS RHINO RACK POUR TOYOTA HILUX REVO DOUBLE CABINE (LA PAIRE)

Rails à riveter, adaptables pour véhicules ne disposant ni de gouttières, ni de fixations d'origine sur le toit. Nombre de rails : 2 rails. Nombre de barres maximum pouvant être montées : 2 barres. Pour : TOYOTA HILUX REVO DOUBLE CABINE (SANS RAILS D'ORIGINE)

Référence : RTS556
Prix : **223,00 € TTC/KIT**



KIT RAILS A RIVETER POUR PIEDS RHINO RACK POUR TOYOTA HILUX REVO EXTRA CABINE (LA PAIRE)

Rails à riveter, adaptables pour véhicules ne disposant ni de gouttières, ni de fixations d'origine sur le toit. Nombre de rails : 2 rails. Nombre de barres maximum pouvant être montées : 2 barres. Pour : TOYOTA HILUX REVO EXTRA CABINE (SANS RAILS D'ORIGINE)

Référence : RTS548
Prix : **223,00 € TTC/KIT**

GALERIES ET BARRES DE BENNE



BARRES DE PORTAGE POUR COUVRE BENNE MOUNTAIN TOP POUR TOYOTA HILUX REVO A PARTIR DE 2016 (LA PAIRE)

MOUNTAIN TOP, fabricant numéro 1 mondial de couvre benne rétractable. Les produits MOUNTAIN TOP sont fait pour les conditions difficiles. Les équipes de R&D et de conception au Danemark et en Australie savent à quel point les pick-up peuvent être mis à rude épreuve. C'est pourquoi ils se consacrent à offrir le meilleur des deux mondes: Une qualité et un design danois et une conception pour résister aux environnements les plus difficiles. Les produits MOUNTAIN TOP sont de très...

Informations Techniques :

BARRES DE PORTAGE POUR COUVRE BENNE MOUNTAIN TOP TOYOTA HILUX REVO A PARTIR DE 2016 Barres de portage compatible avec couvre benne Mountain Top Charge maxi : 75 kg Pour emporter du matériel supplémentaire comme des planches de surf ou des vélos avec vous.

Référence : MTC450-BAR
Prix : **414,00 € TTC/PIECE**



KIT DE BARRE POUR BENNE DE PICK-UP AVEC ROLL TOP / 1475MM (L) - DE FRONT RUNNER

Ajoutez ce kit de barre de toit pour Pick-up avec Roll Top afin de libérer l'espace de votre benne et de transporter votre équipement d'aventure et vos gadgets au-dessus de votre couvre Roll Top.

Informations Techniques :

KRRT004 -Kit de barre pour benne de pick-up avec Roll Top / 1475mm (L) - de Front Runner Composé de :2x LASS028 - Pieds de montage pour Pick-Up avec Roll Top 1x LBSK017 - Paire de barres de toit 1475mm(W) Matériel utilisé : Aluminium T6 revêtu de poudre époxy noire Poids approximatif installé : 8.38kg (18.47lbs) Les rails en T situées en haut et en bas des barres peuvent recevoir des boulons standard de 8 mm. Pour déterminer la hauteur approximative entre le toit de votre véhicule et le haut de votre...

Référence : KRRT004
Prix : **402,35 € TTC/PIECE**

EQUIPEMENTS POUR TOYOTA HILUX REVO 2016 +**KIT DE BARRES POUR BENNE D'UNE TOYOTA HILUX (2016 - JUSQU'À PRÉSENT) AVEC EGR ROLLTRAC - DE FRONT RUNNER**

Libérez l'espace de votre benne et continuez à transporter votre équipement d'aventure et vos gadgets sur la benne de votre Toyota Hilux lorsqu'elle est équipée d'un couvre EGR RollTrac RollTrac EGR.

Informations Techniques :

KRRT011 -Kit de barres pour benne d'une Toyota Hilux (2016 - jusqu'à présent) avec EGR RollTrac - de Front Runner Composé de : 2x LASS028 - Pieds de montage pour Pick-Up avec Roll Top 1x LBSK017 - Paire de barres de toit 1475mm(L) 2x RRAC937 - 4 boulons en T / M8 x 20mm L Matériel utilisé : Aluminium T6 revêtu de poudre époxy noire Acier haute résistance Poids approximatif installé : 8.54kg (18.83lbs) Les rainures en T situées en haut et en bas des barres peuvent recevoir des boulons standard de 8 mm. Pour...

Référence : KRRT011**Prix : 402,35 € TTC/KIT****KIT DE BARRES POUR PICK-UP AVEC COUVRE MOUNTAIN TOP / 1475MM (L) - DE FRONT RUNNER**

Libérez un espace précieux dans la benne tout en transportant votre équipement d'aventure et vos jouets sur votre couvre Mountain Top grâce à ce Kit de barres pour Pick-up avec couvre Mountain Top.

Informations Techniques :

KRRT003 -Kit de barres pour Pick-up avec couvre Mountain Top / 1475mm (L) - de Front Runner Composé de : 2x LASS029 - Pied pour Pick-Up avec Roll Top Leg / Mountain Top 1x LBSK017 - Paire de barres de toit 1475mm (L) Matériel utilisé : Aluminium T6 recouvert de poudre époxy noire Poids approximatif installé : 8.38kg (18.47lbs) Les rails en T situés en haut et en bas des barres peuvent recevoir des boulons standard de 8 mm. Pour déterminer la hauteur approximative entre le toit de votre véhicule et le...

Référence : KRRT003**Prix : 382,18 € TTC/PIECE**



KIT DE GALERIE DE BENNE SLIMLINE II POUR PICK-UP AVEC ROLL TOP / 1425 (LARGEUR) X 1358 (LONGUEUR) - PAR FRONT RUNNER

Ce kit permet de créer une galerie de pleine taille qui s'installe au-dessus de la benne de votre pick-up lorsqu'il est équipé d'une couverture Roll Top. Ce kit de galerie Slimline II contient le plateau Slimline II (1425mm x 1358mm) et 4 pieds de Pickup Roll Top qui s'adaptent aux rails existants d'usine/OEM dans votre couverture Roll Top. Pour Ford ranger raptor, Mitsubishi L200, Toyota Hilux, Nissan Navara et Isuzu D-max (montage rail plat)

Informations Techniques :

KRRT001T - Kit de galerie de benne Slimline II pour Pick-up avec Roll Top / 1425(Largeur) x 1358(Longueur) - par Front RunnerComposé de :2 x LASS028 - Pieds de pick-up avec Roll-Top - par Front Runner montage rail plat1 x RRSTJ07 - Plateau Slimline II - 1425mm(W) X 1358mm(L) - par Front RunnerMatériaux utilisés :Revêtement époxy noir T6 aluminium3CR12 Acier inoxydablePoids installé approximatif : 24 kg (53 lbs)Les rainures en T sur le dessus et le dessous des lamelles et des profilés de bordure...

Référence : KRRT001T

Prix : 1 174,79 € TTC/PIECE



KIT DE GALERIE DE BENNE SLIMLINE II POUR PICK-UP AVEC ROLL TOP / 1425(W) X 1560(L) - PAR FRONT RUNNER

Ce kit permet de créer une galerie pleine grandeur qui s'installe au-dessus de la benne de votre Pick-up lorsqu'il est équipé d'une couverture Roll Top. Ce kit de porte-bagages Slimline II contient le plateau Slimline II (1425mm x 1560mm) et 6 pieds de Pick-up avec Roll Top qui s'insèrent dans les rails existants d'usine/OEM dans votre couverture Roll Top.

Informations Techniques :

KRRT003T - Kit de galerie de benne Slimline II pour Pick-up avec Roll Top / 1425(W) x 1560(L) - par Front RunnerComposé de :3 x LASS028 - Pieds de Pick-up avec Roll Top - par Front Runner1 x RRSTJ08 - Plateau Slimline II - 1425mm(W) X 1560mm(L) - par Front RunnerMatériaux utilisés :Revêtement époxy noir T6 aluminium3CR12 Acier inoxydablePoids installé approximatif : 28 kg (61 lb)Les rainures en T sur le dessus et le dessous des lamelles et des profilés de bordure des plateaux de rayonnages...

Référence : KRRT003T

Prix : 1 360,34 € TTC/PIECE

EQUIPEMENTS POUR TOYOTA HILUX REVO 2016 +



KIT DE GALERIE SLIMLINE II POUR BENNE DE AVEC ROLL TOP / 1475(W) X 1560(L) - PAR FRONT RUNNER

Ce kit permet de créer une galerie de taille pleine qui s'installe au-dessus de la benne de votre Pickup lorsqu'il est équipé d'un Roll Top Cover. Ce kit de galerie Slimline II contient le plateau Slimline II (1475mm x 1560mm) et 6 supports de jambe de Pickup Roll Top qui s'adaptent aux rails existants d'usine/OEM dans votre Roll Top Cover.

Informations Techniques :

KRRT004T - Kit de galerie Slimline II pour benne de avec Roll Top / 1475(W) x 1560(L) - par Front Runner
Composé de : 3 x LASS028 - Montage de la patte supérieure du pick-up - par Front Runner 1 x RRSTM08 - Plateau Slimline II - 1475mm(W) x 1560mm(L) - par Front Runner
Matériaux utilisés : Revêtement époxy noir T6 aluminium 3CR12 Acier inoxydable Poids installé approximatif : 28 kg (61lbs) Les rainures en T sur le dessus et le dessous des lamelles et des profilés de bordure des plateaux de rayonnages...

Référence : KRRT004T
Prix : **1 386,55 € TTC/PIECE**



KIT GALERIE DE BENNE TOYOTA SLIMLINE II HILUX ROGUE (2023+)

Transformez votre Toyota Hilux Rogue en porte-bagages ultime avec le kit de porte-bagages Slimline II. Plus de 55 accessoires sont disponibles pour ce porte-bagages modulaire afin que vous puissiez facilement le personnaliser en fonction de vos besoins en matière d'équipement de travail, d'aventure ou de sport.

Informations Techniques :

KRTH014T - Kit porte-bagages pour Toyota Hilux Rogue
Composé de : 2x LASS028 - Support de jambe de toit roulant Pick-Up 1x RRSTJ05 - Plateau SLII - 1425mm(L) X 954mm(L) Matériau utilisé : Aluminium T6 revêtu de poudre époxy noire Acier à haute résistance Poids approximatif installé : 18.93kg (41.73lbs) Les rainures en T situées en haut et en bas des lattes du plateau du rack et des profilés de bordure sont compatibles avec des boulons standard de 8 mm. Pour déterminer la hauteur approximative entre le toit...

Référence : KRTH014T
Prix : **963,03 € TTC/PIECE**

HARDTOP

CANOPY CAMPER

EQUIPEMENTS POUR TOYOTA HILUX REVO 2016 +



CANOPY CAMPER ALU-CAB VERSION AC20 COMFORT NOIR POUR TOYOTA HILUX REVO DOUBLE CABINE A PARTIR DE 2016 (KIT DE MONTAGE INCLUS)

CANOPY CAMPER HARD-TOP ET TENTE DE TOIT ALU-CAB
COULEUR : NOIR Le nouveau Canopy Camper est l'équipement idéal pour chasseur ou couple baroudeur. C'est la combinaison idéale entre un hardtop et une cellule. En effet, il s'agit d'un hard-top avec une tente de toit intégrée permettant un accès direct au couchage par le hard-top. L'accès se fait par la porte arrière (qui fait toute la hauteur, du plancher de la benne jusqu'en haut du hard-top). Comme tous les hard-tops Alu Cab, ce Canopy Camper...

Informations Techniques :

Compatible avec les véhicules suivants : TOYOTA HILUX REVO
DOUBLE CABINE A PARTIR DE 2016 Dimensions : LONGUEUR:
2865 mm (sans porte-roue) et 3035 mm (avec porte-roue) HAUTEUR:
avec toit fermé: 1365 mm (du haut du toit au bas du cadre de la porte
arrière) HAUTEUR: avec toit ouvert: 2520 mm LARGEUR: hors tout:
1600mm TAILLE DES LITS DE TOIT: Lit de la tente sur le toit: L2600
mm x l1340 mm POIDS A VIDE: (coque de base) 210 kg POIDS
ENTIÈREMENT EQUIPE: 250 kg...

Référence : AC-CC-D-BT-TH16

Prix : 13 690,00 € TTC/PIECE



CANOPY CAMPER ALU-CAB VERSION AC20 COMFORT NOIR POUR TOYOTA HILUX REVO EXTRA CABINE A PARTIR DE 2016 (KIT DE MONTAGE INCLUS)

CANOPY CAMPER HARD-TOP ET TENTE DE TOIT ALU-CAB
COULEUR : NOIR Le nouveau Canopy Camper est l'équipement idéal pour chasseur ou couple baroudeur. C'est la combinaison idéale entre un hardtop et une cellule. En effet, il s'agit d'un hard-top avec une tente de toit intégrée permettant un accès direct au couchage par le hard-top. L'accès se fait par la porte arrière (qui fait toute la hauteur, du plancher de la benne jusqu'en haut du hard-top). Comme tous les hard-tops Alu Cab, ce Canopy...

Informations Techniques :

Compatible avec les véhicules suivants : TOYOTA HILUX REVO
EXTRA CABINE A PARTIR DE 2016 Dimensions : LONGUEUR: 2
865 mm (sans porte-roue) et 3035 mm (avec porte-roue) HAUTEUR:
avec toit fermé: 1365 mm (du haut du toit au bas du cadre de la porte
arrière) HAUTEUR: avec toit ouvert: 2520 mm LARGEUR: hors tout:
1600mm TAILLE DES LITS DE TOIT: Lit de la tente sur le toit: L2600
mm x l1340 mm POIDS A VIDE: (coque de base) 210 kg POIDS
ENTIÈREMENT EQUIPE: 250 kg (environ)

Référence : AC-CC-X-BT-TH16

Prix : 13 950,00 € TTC/PIECE

HARDTOP

EQUIPEMENTS POUR TOYOTA HILUX REVO 2016 +



HARD TOP TOYOTA HILUX 2016+ DOUBLE CAB AVEC VITRES LATERALES TOYOTA HILUX REVO

Hard top X-Line Toyota Hilux Double cab 2016+ Double Vitres latérales coulissantes Fabrication en polyester Capitonnage intérieur Fermeture hayon vitre teintée avec serrure à clé Livré blanc prêt à peindre Possibilité de peinture à la demande feu stop Options possibles : - vitre avant ouvrante - hayon arrière plein - barres de toit - plafonnier intérieur à pile Nombre de portes 4P/4Places - Double cab Année : à partir de 2016 Couleur: à peindre tarif peinture 560€ttc

Référence : FB450

Prix : 3 429,00 € TTC/PIECE



HARD TOP FB TOYOTA HILUX 2016+ DOUBLE CAB SANS VITRES LATERALES TOYOTA HILUX REVO

Hard top X-Line Toyota Hilux Double cab 2016+ Fabrication en polyester Capitonnage intérieur Fermeture hayon vitre teintée avec serrure à clé Livré blanc prêt à peindre Possibilité de peinture à la demande Options possibles : - vitre avant ouvrante - hayon arrière plein - barres de toit - plafonnier intérieur à pile Nombre de portes 4P/4Places - Double cab Année à partir de 2016 Couleur à peindre tarif peinture 560€ttc

Référence : FB450N

Prix : 3 359,00 € TTC/PIECE



HARDTOP ALU CAB "CONTOUR NEXT GENERATION" POUR TOYOTA HILUX REVO DOUBLE CABINE A PARTIR DE 2016 - ALUMINIUM NOIR AVEC VITRES LATERALES

Alu-Cab est la référence en matière de Hard Top en aluminium, reconnu pour sa résistance et haute qualité de fabrication. L'aluminium offre de nombreux avantages : résistance, faible poids et longévité. Les atouts principaux pour un hard top haut de gamme. Alu Cab a lancé pour 2022, la nouvelle génération de son hardtop aluminium. Les belles lignes courbes du hardtop Contour ajoutent une rigidité accrue ainsi qu'une ligne de toit moderne conçue pour votre prochaine aventure ou voyage. Le...

Informations Techniques :

Couleur : noir Finition : lisse Portes latérales : vitrées Marque du véhicule : TOYOTA HILUX REVO DOUBLE CABINE A PARTIR DE 2016 Type de cabine : double cabine /benne courte Poids : 62kg

Référence : AC-C2-D-TH16-W

Prix : 4 250,00 € TTC/PIECE

EQUIPEMENTS POUR TOYOTA HILUX REVO 2016 +



**HARDTOP ALU CAB "CONTOUR NEXT
GENERATION" POUR TOYOTA HILUX REVO
DOUBLE CABINE A PARTIR DE 2016 - ALUMINIUM
NOIR SANS VITRES LATERALES**

Alu-Cab est la référence en matière de Hard Top en aluminium, reconnu pour sa résistance et haute qualité de fabrication. L'aluminium offre de nombreux avantages : résistance, faible poids et longévité. Les atouts principaux pour un hard top haut de gamme. Alu Cab a lancé pour 2022, la nouvelle génération de son hardtop aluminium. Les belles lignes courbes du hardtop Contour ajoutent une rigidité accrue ainsi qu'une ligne de toit moderne conçue pour votre prochaine aventure ou voyage. Le...

Informations Techniques :

Couleur : noir Finition : lisse Portes latérales : non vitrées Marque du véhicule : TOYOTA HILUX REVO DOUBLE CABINE A PARTIR DE 2016 Type de cabine : double cabine /benne courte Poids : 57kg

Référence : AC-C2-D-TH16

Prix : 3 650,00 € TTC/PIECE



**HARDTOP ALU CAB "CONTOUR NEXT
GENERATION" POUR TOYOTA HILUX REVO EXTRA
CABINE A PARTIR DE 2016 - ALUMINIUM NOIR
AVEC VITRES LATERALES**

Alu-Cab est la référence en matière de Hard Top en aluminium, reconnu pour sa résistance et haute qualité de fabrication. L'aluminium offre de nombreux avantages : résistance, faible poids et longévité. Les atouts principaux pour un hard top haut de gamme. Alu Cab a lancé pour 2022, la nouvelle génération de son hardtop aluminium. Les belles lignes courbes du hardtop Contour ajoutent une rigidité accrue ainsi qu'une ligne de toit moderne conçue pour votre prochaine aventure ou voyage. Le...

Informations Techniques :

Couleur : noir Finition : lisse Portes latérales : vitrées Type de cabine : extra cabine /benne longue Poids : 62kg

Référence : AC-C2-X-TH16-W

Prix : 4 850,00 € TTC/PIECE

EQUIPEMENTS POUR TOYOTA HILUX REVO 2016 +



HARDTOP ALU CAB "CONTOUR NEXT GENERATION" POUR TOYOTA HILUX REVO EXTRA CABINE A PARTIR DE 2016 - ALUMINIUM NOIR SANS VITRES LATÉRALES

Alu-Cab est la référence en matière de Hard Top en aluminium, reconnu pour sa résistance et haute qualité de fabrication. L'aluminium offre de nombreux avantages : résistance, faible poids et longévité. Les atouts principaux pour un hard top haut de gamme. Alu Cab a lancé pour 2022, la nouvelle génération de son hardtop aluminium. Les belles lignes courbes du hardtop Contour ajoutent une rigidité accrue ainsi qu'une ligne de toit moderne conçue pour votre prochaine aventure ou voyage. Le...

Informations Techniques :

Couleur : noir Finition : lisse Portes latérales : non vitrées Marque du véhicule : TOYOTA HILUX REVO EXTRA CABINE A PARTIR DE 2016 Type de cabine : extra cabine/benne longue Poids : 57kg

Référence : **AC-C2-X-TH16**

Prix : **4 250,00 € TTC/PIECE**



HARDTOP ALU CAB ADVENTURE 3 POUR TOYOTA HILUX REVO DOUBLE CABINE - ALUMINIUM LISSE NOIR

Le modèle Adventure 3 se distingue du modèle Explorer 3 par - une fenêtre arrière de 900 mm de large au lieu d'être sur toute la longueur - la possibilité de rajouter sur l'arrière, une échelle, un porte jerrican, ou encore un porte bouteille de gaz. Alu-Cab est la référence en matière de Hard Top en aluminium, reconnu pour sa résistance et haute qualité. L'aluminium offre de nombreux avantages : résistance, faible poids et longévité. Les atouts principaux pour un hard top haut de...

Référence : **AC-C-D-TH16-A-BS**

Prix : **3 190,00 € TTC/PIECE**



HARDTOP ALU CAB ADVENTURE 3 POUR TOYOTA HILUX REVO DOUBLE CABINE - ALUMINIUM STRIE NOIR

Le modèle Adventure 3 se distingue du modèle Explorer 3 par - une fenêtre arrière de 900 mm de large au lieu d'être sur toute la longueur - la possibilité de rajouter sur l'arrière, une échelle, un porte jerrican, ou encore un porte bouteille de gaz. Alu-Cab est la référence en matière de Hard Top en aluminium, reconnu pour sa résistance et haute qualité. L'aluminium offre de nombreux avantages : résistance, faible poids et longévité. Les atouts principaux pour un hard top haut de...

Référence : **AC-C-D-TH16-A-BT**

Prix : **3 190,00 € TTC/PIECE**

EQUIPEMENTS POUR TOYOTA HILUX REVO 2016 +**HARDTOP ALU CAB ADVENTURE 3 POUR TOYOTA HILUX REVO EXTRA CABINE - ALUMINIUM LISSE NOIR**

Le modèle Adventure 3 se distingue du modèle Explorer 3 par - une fenêtre arrière de 900 mm de large au lieu d'être sur toute la longueur - la possibilité de rajouter sur l'arrière, une échelle, un porte jerrican, ou encore un porte bouteille de gaz. Alu-Cab est la référence en matière de Hard Top en aluminium, reconnu pour sa résistance et haute qualité . L'aluminium offre de nombreux avantages : résistance, faible poids et longévité. Les atouts principaux pour un hard top haut de...

Référence : AC-C-X-TH16-A-BS**Prix : 3 690,00 € TTC/PIECE****HARDTOP ALU CAB ADVENTURE 3 POUR TOYOTA HILUX REVO EXTRA CABINE - ALUMINIUM STRIE NOIR**

Le modèle Adventure 3 se distingue du modèle Explorer 3 par - une fenêtre arrière de 900 mm de large au lieu d'être sur toute la longueur - la possibilité de rajouter sur l'arrière, une échelle, un porte jerrican, ou encore un porte bouteille de gaz. Alu-Cab est la référence en matière de Hard Top en aluminium, reconnu pour sa résistance et haute qualité . L'aluminium offre de nombreux avantages : résistance, faible poids et longévité. Les atouts principaux pour un hard top haut de...

Référence : AC-C-X-TH16-A-BT**Prix : 3 690,00 € TTC/PIECE****HARDTOP ALU CAB EXPLORER 3 POUR TOYOTA HILUX REVO DOUBLE CABINE - ALUMINIUM LISSE NOIR**

Alu-Cab est la référence en matière de Hard Top en aluminium, reconnu pour sa résistance et haute qualité . L'aluminium offre de nombreux avantages : résistance, faible poids et longévité. Les atouts principaux pour un hard top haut de gamme. Alu Cab a lancé pour 2016, la troisième génération de son hardtop aluminium. Ce dernier a été fondamentalement restructuré et amélioré sur de nombreux points. Les charnières sont continues et intégrées sur toute la longueur des différentes...

Référence : AC-C-D-TH16-E-BS**Prix : 3 190,00 € TTC/PIECE**

EQUIPEMENTS POUR TOYOTA HILUX REVO 2016 +**HARDTOP ALU CAB EXPLORER 3 POUR TOYOTA HILUX REVO DOUBLE CABINE - ALUMINIUM STRIE NOIR**

Alu-Cab est la référence en matière de Hard Top en aluminium, reconnu pour sa résistance et haute qualité . L'aluminium offre de nombreux avantages : résistance, faible poids et longévité. Les atouts principaux pour un hard top haut de gamme. Alu Cab a lancé pour 2016, la troisième génération de son hardtop aluminium. Ce dernier a été fondamentalement restructuré et amélioré sur de nombreux points. Les charnières sont continues et intégrées sur toute la longueur des différentes...

Référence : AC-C-D-TH16-E-BT**Prix : 3 190,00 € TTC/PIECE****HARDTOP ALU CAB EXPLORER 3 POUR TOYOTA HILUX REVO EXTRA CABINE - ALUMINIUM LISSE NOIR**

Alu-Cab est la référence en matière de Hard Top en aluminium, reconnu pour sa résistance et haute qualité . L'aluminium offre de nombreux avantages : résistance, faible poids et longévité. Les atouts principaux pour un hard top haut de gamme. Alu Cab a lancé pour 2016, la troisième génération de son hardtop aluminium. Ce dernier a été fondamentalement restructuré et amélioré sur de nombreux points. Les charnières sont continues et intégrées sur toute la longueur des différentes...

Référence : AC-C-X-TH16-E-BS**Prix : 3 690,00 € TTC/PIECE****HARDTOP ALU CAB EXPLORER 3 POUR TOYOTA HILUX REVO EXTRA CABINE - ALUMINIUM STRIE NOIR**

Alu-Cab est la référence en matière de Hard Top en aluminium, reconnu pour sa résistance et haute qualité . L'aluminium offre de nombreux avantages : résistance, faible poids et longévité. Les atouts principaux pour un hard top haut de gamme. Alu Cab a lancé pour 2016, la troisième génération de son hardtop aluminium. Ce dernier a été fondamentalement restructuré et amélioré sur de nombreux points. Les charnières sont continues et intégrées sur toute la longueur des différentes...

Référence : AC-C-X-TH16-E-BT**Prix : 3 690,00 € TTC/PIECE**

EQUIPEMENTS POUR TOYOTA HILUX REVO 2016 +



HARDTOP ALU CAB EXPLORER 3 POUR TOYOTA HILUX REVO SIMPLE CABINE - ALUMINIUM LISSE NOIR

Alu-Cab est la référence en matière de Hard Top en aluminium, reconnu pour sa résistance et haute qualité . L'aluminium offre de nombreux avantages : résistance, faible poids et longévité. Les atouts principaux pour un hard top haut de gamme. Alu Cab a lancé pour 2016, la troisième génération de son hardtop aluminium. Ce dernier a été fondamentalement restructuré et amélioré sur de nombreux points. Les charnières sont continues et intégrées sur toute la longueur des différentes...

Référence : AC-C-S-TH16-E-BS

Prix : 4 150,00 € TTC/PIECE



HARDTOP ALU CAB EXPLORER 3 POUR TOYOTA HILUX REVO SIMPLE CABINE - ALUMINIUM STRIE NOIR

Alu-Cab est la référence en matière de Hard Top en aluminium, reconnu pour sa résistance et haute qualité . L'aluminium offre de nombreux avantages : résistance, faible poids et longévité. Les atouts principaux pour un hard top haut de gamme. Alu Cab a lancé pour 2016, la troisième génération de son hardtop aluminium. Ce dernier a été fondamentalement restructuré et amélioré sur de nombreux points. Les charnières sont continues et intégrées sur toute la longueur des différentes...

Référence : AC-C-S-TH16-E-BT

Prix : 4 150,00 € TTC/PIECE



HARDTOP FB POUR TOYOTA HILUX REVO EXTRA CABINE A PARTIR DE 2016 AVEC VITRES NON PEINT

Transformez votre Toyota Hilux 2016+ EXTRA CAB en un véhicule encore plus fonctionnel et élégant avec le Hard Top FB. Fabriqué en polyester de haute qualité, ce hard top est conçu pour répondre à vos besoins de conduite tout en ajoutant une touche de style à votre véhicule. Caractéristiques Principales : Vitres Latérales Coulissantes Teintées : Les vitres latérales coulissantes teintées offrent une ventilation réglable tout en améliorant l'esthétique de votre Hilux. Hayon Teinté avec...

Référence : FB451

Prix : 3 656,00 € TTC/PIECE

EQUIPEMENTS POUR TOYOTA HILUX REVO 2016 +



HARDTOP FB POUR TOYOTA HILUX REVO EXTRA CABINE A PARTIR DE 2016 SANS VITRES NON PEINT

Transformez votre Toyota Hilux 2016+ EXTRA CAB en un véhicule encore plus fonctionnel avec le Hard Top FB. Fabriqué en polyester de haute qualité, ce hard top est conçu pour répondre à vos besoins de conduite tout en ajoutant une touche de style à votre véhicule. Caractéristiques Principales : Sans Vitres Latérales : Idéal pour ceux qui préfèrent un look épuré sans vitres latérales. Hayon Teinté avec Fermeture à Clé : Le hayon arrière teinté se verrouille en toute sécurité avec une...

Référence : FB451N

Prix : 3 573,00 € TTC/PIECE



HARDTOP RSI EVO COMMERCIAL NOIR MAT POUR TOYOTA HILUX REVO EXTRACABINE A PARTIR DE 2016

Le hardtop EVO Commercial a été conçu pour une utilisation extrême sur et hors route. De sa conception modulaire moderne en 5 pièces aux portes latérales à double couche avec système de panneaux intérieurs porte tout pour que vous puissiez ranger tout votre équipement, ce hardtop est fait pour l'aventure. Fabriqué en acier inoxydable de qualité automobile, il supporte jusqu'à 150 kg de charge sur le toit en dynamique et une charge de 350 kg en statique.

Informations Techniques :

Caractéristiques :

- Vitre intégrée dans le panneau avant. Tous les hardtop incorporent une fenêtre sur le panneau avant, permettant une bonne visibilité vers l'arrière.
- Portes latérales. Les portes latérales relevables sont environ 17% plus grandes que la taille moyenne des fenêtres sur n'importe quel toit rigide en fibre de verre, ce qui facilite grandement l'accès au chargement.
- Porte arrière avec vitre intégrée.
- Toutes les vitres teintées.
- Serrures de conception plate avec...

Référence : EC1307-MB

Prix : 4 190,00 € TTC/PIECE

MARCHEPIED

EQUIPEMENTS POUR TOYOTA HILUX REVO 2016 +



MARCHE PIEDS MOTORISES POUR TOYOTA HILUX REVO DOUBLE/ EXTRA CABINE A PARTIR DE 2016

MARCHE PIEDS MOTORISES POUR TOYOTA HILUX REVO DOUBLE/ EXTRA CABINE A PARTIR DE 2016 MARCHE-PIEDS RETRACTABLES MOTORISES, INNOVANTS ET ELEGANTS ! Toyota Hilux 2016+ DOUBLE CAB ET EXTRA CAB S'ouvrent et se referment automatiquement à l'OUVERTURE et à la FERMETURE des portes. Poids admissible : 300Kg

Informations Techniques :

- Système de sécurité anti-pincement - Facilite la montée et la descente dans votre véhicule, augmente la garde au sol

Référence : AGG450

Prix : 1 714,00 € TTC/PIECE

MULTI RACK SYSTEM / PRO BED RACK POUR PICK-UP

KIT COMPLET MULTI RACK SYSTEM



KIT PRO BED RACK AVEC GALERIE SLIMLINE II POUR TOYOTA HILUX REVO DOUBLE CABINE A PARTIR DE 2016

Augmentez la capacité de transport d'équipement de votre Toyota Hilux Revo dans la zone du plateau de chargement avec notre kit Pro Bed Rack. Il comprend un porte-bagages de toit Slimline II et un système Pro Bed qui est fixé au plateau de votre Toyota. Fixez divers accessoires Pro Bed au système Pro Bed, tandis que tous nos autres accessoires disponibles (plus de 55) peuvent être montés sur le porte-bagages - plus d'excuses pour laisser du matériel derrière soi.

Informations Techniques :

PBTH001T - Toyota Hilux Revo Double Cab (2016-Current) Pro Bed Rack Kit Composé de : 3x FASS025 - Jeu de pieds / 60mm - 70mm 1x PBTH001S - Toyota Hilux Revo Pro Bed Rack (2016 - Actuel) Pr3x RRAC921 - Kit d'installation de porte-bagages d'auvent 1x RRSTD07 - Plateau SLII - 1255mm(L)X1358mm(L) Matériau utilisé : Aluminium T6 revêtu de poudre époxy noire Poids approximatif installé : 70.3kg (154.98lbs) Dimensions d'expédition : Largeur : 640mm (25") Longueur : 1720mm (68") Hauteur : 470mm (19") Poids à...

Référence : PBTH001T

Prix : 1 854,45 € TTC/PIECE

EQUIPEMENTS POUR TOYOTA HILUX REVO 2016 +



KIT PRO BED RACK POUR TOYOTA HILUX REVO DOUBLE CABINE A PARTIR DE 2016

Ce système robuste et léger en acier et en aluminium se fixe sur le plateau de chargement de votre Toyota Hilux Revo Double Cab, augmentant ainsi considérablement sa capacité de transport d'équipement. Ce système Pro Bed est conçu pour accueillir un porte-bagages Front Runner et plusieurs accessoires sur les côtés. Il s'agit notamment de panneaux molletières, de boîtes de rangement ou de rails de récupération. Avec ce système de transport, vous pouvez transporter tout le matériel dont vous avez...

Informations Techniques :

PBTH001S - Toyota Hilux Revo Double Cab (2016-Current) Pro Bed Rack System
Composé de : 1x PBAL1250 - Pro Bed Rack Extrusions en aluminium / Medium 1x PBRA001 - Pro Bed Rack Composants structurels universels 1x PBTH001 - Système de montage pour Toyota Hilux Revo Pro Bed Rack
Matériau utilisé : Aluminium T6 revêtu de poudre époxy noire
Poids approximatif installé : 49.53kg (109.19lbs)
Dimensions d'expédition : Largeur : 640mm (25") Longueur : 1230mm (48") Hauteur : 470mm (19") Poids à l'expédition : Poids...

Référence : **PBTH001S**
Prix : **825,88 € TTC/PIECE**



MULTI RACK SYSTEM BAS TECHNIC OFFROAD POUR PICK UP DOUBLE CABINE AVEC 2 BARRES DE TOIT RHINO RACK HEAVY DUTY NOIRE 1500 MM

Les véhicules pick-up sont plus que jamais incontournable dans le monde du 4x4 mais également un outil de travail très pratique au quotidien. Ces véhicules étant souvent dédiés à un usage mixte lorsque l'on souhaite installer des accessoires ou une tente de toit sur la benne cela implique l'installation d'un hard-top ou couvre benne ce qui peut limiter l'usage de la benne. Si vous souhaitez conduire votre véhicule ouvert à l'arrière, c'est-à-dire sans hard top ni couvre benne et tout de...

Informations Techniques :

le kit comprend : le système Multi-rack system 2 barres de toit Rhino Rack Heavy Duty noire 1500 mm 2 jeux d'adaptateurs de fixation pour les barres de toit charge dynamique : 100 kg ; statique 250 kg

Référence : **55-040-XHD01**
Prix : **750,00 € TTC/KIT**

**MULTI RACK SYSTEM BAS TECHNIC OFFROAD
POUR PICK UP DOUBLE CABINE AVEC 2 BARRES
DE TOIT RHINO RACK VORTEX NOIRE 1500 MM**

Les véhicules pick-up sont plus que jamais incontournable dans le monde du 4x4 mais également un outil de travail très pratique au quotidien. Ces véhicules étant souvent dédiés à un usage mixte lorsque l'on souhaite installer des accessoires ou une tente de toit sur la benne cela implique l'installation d'un hard-top ou couvre benne ce qui peut limiter l'usage de la benne. Si vous souhaitez conduire votre véhicule ouvert à l'arrière, c'est-à-dire sans hard top ni couvre benne et tout de...

Informations Techniques :

le kit comprend : le système Multi-rack system 2 barres de toit Rhino Rack Vortex noire 1500 mm 2 jeux d'adaptateurs de fixation pour les barres de toit charge dynamique : 100 kg ; statique 250 kg

Référence : 55-040-XVA01**Prix : 734,00 € TTC/KIT****MULTI RACK SYSTEM BAS TECHNIC OFFROAD
POUR PICK UP EXTRA CABINE AVEC 3 BARRES
DE TOIT RHINO RACK HEAVY DUTY NOIRE 1500
MM**

Les véhicules pick-up sont plus que jamais incontournable dans le monde du 4x4 mais également un outil de travail très pratique au quotidien. Ces véhicules étant souvent dédiés à un usage mixte lorsque l'on souhaite installer des accessoires ou une tente de toit sur la benne cela implique l'installation d'un hard-top ou couvre benne ce qui peut limiter l'usage de la benne. Si vous souhaitez conduire votre véhicule ouvert à l'arrière, c'est-à-dire sans hard top ni couvre benne et tout de...

Informations Techniques :

le kit comprend : le système Multi-rack system 3 barres de toit Rhino Rack Heavy Duty noire 1500 mm 3 jeux d'adaptateurs de fixation pour les barres de toit charge dynamique : 100 kg ; statique 250 kg

Référence : 55-030-XHD01**Prix : 782,00 € TTC/KIT**



MULTI RACK SYSTEM BAS TECHNIC OFFROAD POUR PICK UP EXTRA CABINE AVEC 3 BARRES DE TOIT RHINO RACK VORTEX NOIRE 1500 MM

Les véhicules pick-up sont plus que jamais incontournable dans le monde du 4x4 mais également un outil de travail très pratique au quotidien. Ces véhicules étant souvent dédiés à un usage mixte lorsque l'on souhaite installer des accessoires ou une tente de toit sur la benne cela implique l'installation d'un hard-top ou couvre benne ce qui peut limiter l'usage de la benne. Si vous souhaitez conduire votre véhicule ouvert à l'arrière, c'est-à-dire sans hard top ni couvre benne et tout de...

Informations Techniques :

le kit comprend : le système Multi-rack system 3 barres de toit Rhino Rack Vortex noire 1500 mm 3 jeux d'adaptateurs de fixation pour les barres de toit charge dynamique : 100 kg ; statique 250 kg

Référence : 55-030-XVA01

Prix : **767,00 € TTC/KIT**



MULTI RACK SYSTEM HAUT TECHNIC OFFROAD POUR PICK UP DOUBLE CABINE AVEC 2 BARRES DE TOIT RHINO RACK HEAVY DUTY NOIRE 1375 MM

Les véhicules pick-up sont plus que jamais incontournable dans le monde du 4x4 mais également un outil de travail très pratique au quotidien. Ces véhicules étant souvent dédiés à un usage mixte lorsque l'on souhaite installer des accessoires ou une tente de toit sur la benne cela implique l'installation d'un hard-top ou couvre benne ce qui peut limiter l'usage de la benne. Si vous souhaitez conduire votre véhicule ouvert à l'arrière, c'est-à-dire sans hard top ni couvre benne...

Informations Techniques :

le kit comprend : le système Multi-rack system (réglable en hauteur) 2 barres de toit Rhino Rack Heavy Duty noire 1375 mm 2 jeux d'adaptateurs de fixation pour les barres de toit charge dynamique : 100 kg ; statique 250 kg

Référence : 55-020-XHD01

Prix : **1 135,00 € TTC/KIT**



MULTI RACK SYSTEM HAUT TECHNIC OFFROAD POUR PICK UP DOUBLE CABINE AVEC 2 BARRES DE TOIT RHINO RACK VORTEX NOIRE 1375 MM

Les véhicules pick-up sont plus que jamais incontournable dans le monde du 4x4 mais également un outil de travail très pratique au quotidien. Ces véhicules étant souvent dédiés à un usage mixte lorsque l'on souhaite installer des accessoires ou une tente de toit sur la benne cela implique l'installation d'un hard-top ou couvre benne ce qui peut limiter l'usage de la benne. Si vous souhaitez conduire votre véhicule ouvert à l'arrière, c'est-à-dire sans hard top ni couvre...

Informations Techniques :

le kit comprend : le système Multi-rack system (réglable en hauteur) 2 barres de toit Rhino Rack Vortex noire 1375 mm 2 jeux d'adaptateurs de fixation pour les barres de toit charge dynamique : 100 kg ; statique 250 kg

Référence : 55-020-XVA01

Prix : 1 092,00 € TTC/KIT



MULTI RACK SYSTEM HAUT TECHNIC OFFROAD POUR PICK UP DOUBLE CABINE AVEC GALERIE DE TOIT RHINO RACK PIONEER NG 1528 X 1376 MM

Les véhicules pick-up sont plus que jamais incontournable dans le monde du 4x4 mais également un outil de travail très pratique au quotidien. Ces véhicules étant souvent dédiés à un usage mixte lorsque l'on souhaite installer des accessoires ou une tente de toit sur la benne cela implique l'installation d'un hard-top ou couvre benne ce qui peut limiter l'usage de la benne. Si vous souhaitez conduire votre véhicule ouvert à l'arrière, c'est-à-dire sans hard top ni couvre benne et...

Informations Techniques :

le kit comprend : le système Multi-rack system (réglable en hauteur) une galerie Rhino Rack Pioneer NG 1528 X 1376 MM 2 jeux d'adaptateurs de fixation pour la galerie charge dynamique : 100 kg ; statique 250 kg

Référence : 55-020-PNG01

Prix : 1 910,00 € TTC/KIT

EQUIPEMENTS POUR TOYOTA HILUX REVO 2016 +



MULTI RACK SYSTEM HAUT TECHNIC OFFROAD POUR PICK UP EXTRA CABINE AVEC 3 BARRES DE TOIT RHINO RACK HEAVY DUTY NOIRE 1375 MM

Les véhicules pick-up sont plus que jamais incontournable dans le monde du 4x4 mais également un outil de travail très pratique au quotidien. Ces véhicules étant souvent dédiés à un usage mixte lorsque l'on souhaite installer des accessoires ou une tente de toit sur la benne cela implique l'installation d'un hard-top ou couvre benne ce qui peut limiter l'usage de la benne. Si vous souhaitez conduire votre véhicule ouvert à l'arrière, c'est-à-dire sans hard top ni couvre benne et...

Informations Techniques :

le kit comprend : le système Multi-rack system (réglable en hauteur) 3 barres de toit Rhino Rack Heavy Duty noire 1375 mm 3 jeux d'adaptateurs de fixation pour les barres de toit charge dynamique : 100 kg ; statique 250 kg

Référence : 55-010-XHD01

Prix : 1 418,00 € TTC/KIT



MULTI RACK SYSTEM HAUT TECHNIC OFFROAD POUR PICK UP EXTRA CABINE AVEC 3 BARRES DE TOIT RHINO RACK VORTEX NOIRE 1375 MM

Les véhicules pick-up sont plus que jamais incontournable dans le monde du 4x4 mais également un outil de travail très pratique au quotidien. Ces véhicules étant souvent dédiés à un usage mixte lorsque l'on souhaite installer des accessoires ou une tente de toit sur la benne cela implique l'installation d'un hard-top ou couvre benne ce qui peut limiter l'usage de la benne. Si vous souhaitez conduire votre véhicule ouvert à l'arrière, c'est-à-dire sans hard top ni couvre benne...

Informations Techniques :

le kit comprend : le système Multi-rack system (réglable en hauteur) 3 barres de toit Rhino Rack Vortex noire 1375 mm 3 jeux d'adaptateurs de fixation pour les barres de toit charge dynamique : 100 kg ; statique 250 kg

Référence : 55-010-XVA01

Prix : 1 395,00 € TTC/KIT

EQUIPEMENTS POUR TOYOTA HILUX REVO 2016 +



MULTI RACK SYSTEM HAUT TECHNIC OFFROAD POUR PICK UP EXTRA CABINE AVEC GALERIE DE TOIT RHINO RACK PIONEER NG 1828 X 1426 MM

Les véhicules pick-up sont plus que jamais incontournable dans le monde du 4x4 mais également un outil de travail très pratique au quotidien. Ces véhicules étant souvent dédiés à un usage mixte lorsque l'on souhaite installer des accessoires ou une tente de toit sur la benne cela implique l'installation d'un hard-top ou couvre benne ce qui peut limiter l'usage de la benne. Si vous souhaitez conduire votre véhicule ouvert à l'arrière, c'est-à-dire sans hard top ni couvre benne et tout de...

Informations Techniques :

le kit comprend : le système Multi-rack system (réglable en hauteur)
une galerie Rhino Rack Pioneer NG 1828 X 1426 MM 3 jeux
d'adaptateurs de fixation pour la galerie charge dynamique : 100 kg ;
statique 250 kg

Référence : 55-010-PNG01

Prix : 2 366,00 € TTC/KIT

MULTI RACK SYSTEM SEUL



MULTI RACK SYSTEM BAS TECHNIC OFFROAD POUR PICK UP DOUBLE CABINE

Les véhicules pick-up sont plus que jamais incontournable dans le monde du 4x4 mais également un outil de travail très pratique au quotidien. Ces véhicules étant souvent dédiés à un usage mixte lorsque l'on souhaite installer des accessoires ou une tente de toit sur la benne cela implique l'installation d'un hard-top ou couvre benne ce qui peut limiter l'usage de la benne. Si vous souhaitez conduire votre véhicule ouvert à l'arrière, c'est-à-dire sans hard top ni couvre benne et tout de...

Référence : 55-040

Prix : 501,00 € TTC/KIT



MULTI RACK SYSTEM BAS TECHNIC OFFROAD POUR PICK UP EXTRA CABINE

Les véhicules pick-up sont plus que jamais incontournable dans le monde du 4x4 mais également un outil de travail très pratique au quotidien. Ces véhicules étant souvent dédiés à un usage mixte lorsque l'on souhaite installer des accessoires ou une tente de toit sur la benne cela implique l'installation d'un hard-top ou couvre benne ce qui peut limiter l'usage de la benne. Si vous souhaitez conduire votre véhicule ouvert à l'arrière, c'est-à-dire sans hard top ni couvre benne et tout de même...

Référence : 55-030

Prix : 557,00 € TTC/KIT

EQUIPEMENTS POUR TOYOTA HILUX REVO 2016 +**MULTI RACK SYSTEM HAUT TECHNIC OFFROAD
POUR PICK UP DOUBLE CABINE**

Les véhicules pick-up sont plus que jamais incontournable dans le monde du 4x4 mais également un outil de travail très pratique au quotidien. Ces véhicules étant souvent dédiés à un usage mixte lorsque l'on souhaite installer des accessoires ou une tente de toit sur la benne cela implique l'installation d'un hard-top ou couvre benne ce qui peut limiter l'usage de la benne. Si vous souhaitez conduire votre véhicule ouvert à l'arrière, c'est-à-dire sans hard top ni couvre benne et tout de...

Référence : 55-020
Prix : 897,00 € TTC/KIT

**MULTI RACK SYSTEM HAUT TECHNIC OFFROAD
POUR PICK UP EXTRA CABINE**

Les véhicules pick-up sont plus que jamais incontournable dans le monde du 4x4 mais également un outil de travail très pratique au quotidien. Ces véhicules étant souvent dédiés à un usage mixte lorsque l'on souhaite installer des accessoires ou une tente de toit sur la benne cela implique l'installation d'un hard-top ou couvre benne ce qui peut limiter l'usage de la benne. Si vous souhaitez conduire votre véhicule ouvert à l'arrière, c'est-à-dire sans hard top ni couvre benne et tout de même...

Référence : 55-010
Prix : 1 103,00 € TTC/KIT

PLATEAU COULISSANT BENNE

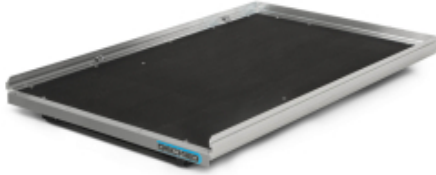
**PLATEAU COULISSANT CARGOGLIDE DECKED
POUR PICK UP DOUBLE CABINE 1422 X 1041 MM -
EXTENSION A 100% DE SA TAILLE**

Accédez rapidement et facilement à vos outils et à votre matériel dans la benne de votre pick-up grâce à un plateau coulissant. Le DECKED CargoGlide vous évite de perdre du temps et de l'énergie pour trouver ce dont vous avez besoin. Abaissez le hayon, relevez le loquet, et vos outils glissent jusqu'à vous, en douceur. FACILE À UTILISER Faites glisser en toute simplicité jusqu'à 454 kg de matériel en appuyant sur un bouton. Les différentes cales vous permettent de choisir la longueur de...

Informations Techniques :

Longueur totale : 1425.77 mm Longueur de la zone utilisable : 1397 mm
Largeur totale : 1060,45 mm Largeur de la zone utilisable : 1028,70 mm
Hauteur du produit: 228.60 mm Hauteur avec côtés hauts installés : 342.90 mm
Poids: 105.67 kg Charge utile: 454 kg extension d'ouverture : 100% de la longueur du cargoglide

Référence : CG1000XL-5641**Prix : 3 650,00 € TTC/PIECE****PLATEAU COULISSANT CARGOGLIDE DECKED
POUR PICK UP DOUBLE CABINE 1422 X 1041 MM -
EXTENSION A 70% DE SA TAILLE**

Accédez rapidement et facilement à vos outils et à votre matériel dans la benne de votre pick-up grâce à un plateau coulissant. Le DECKED CargoGlide vous évite de perdre du temps et de l'énergie pour trouver ce dont vous avez besoin. Abaissez le hayon, relevez le loquet, et vos outils glissent jusqu'à vous, en douceur. FACILE À UTILISER Faites glisser en toute simplicité jusqu'à 454 kg de matériel en appuyant sur un bouton. Les différentes cales vous permettent de choisir la longueur de...

Informations Techniques :

Longueur totale : 1419,74 mm Longueur de la zone utilisable : 1397 mm
Largeur totale : 1060,45 mm Largeur de la zone utilisable : 1028,70 mm
Hauteur du produit: 190,50 mm Hauteur avec côtés hauts installés : 304,80 mm
Poids: 55,78 kg Charge utile: 454 kg extension d'ouverture : 70% de la longueur du cargoglide

Référence : CG1000-5641**Prix : 2 180,00 € TTC/PIECE**



**PLATEAU COULISSANT CARGOGLIDE DECKED
POUR PICK UP EXTRA CABINE 1727 X 1041 MM -
EXTENSION A 100% DE SA TAILLE**

Accédez rapidement et facilement à vos outils et à votre matériel dans la benne de votre pick-up grâce à un plateau coulissant. Le DECKED CargoGlide vous évite de perdre du temps et de l'énergie pour trouver ce dont vous avez besoin. Abaissez le hayon, relevez le loquet, et vos outils glissent jusqu'à vous, en douceur. FACILE À UTILISER Faites glisser en toute simplicité jusqu'à 454 kg de matériel en appuyant sur un bouton. Les différentes cales vous permettent de choisir la longueur de...

Informations Techniques :

Longueur totale : 1730,54 mm Longueur de surface utile : 1701.80 mm Largeur totale : 1060,45 mm Largeur de la zone utilisable : 1028,70 mm Hauteur du produit: 228.60 mm Hauteur avec côtés hauts installés : 342.90 mm Poids: 113.38 kg Charge utile: 454 kg extension d'ouverture : 100% de la longueur du cargoglide

Référence : CG1000XL-6841

Prix : **3 650,00 € TTC/PIECE**



**PLATEAU COULISSANT CARGOGLIDE DECKED
POUR PICK UP EXTRA CABINE 1727 X 1041 MM -
EXTENSION A 70% DE SA TAILLE**

Accédez rapidement et facilement à vos outils et à votre matériel dans la benne de votre pick-up grâce à un plateau coulissant. Le DECKED CargoGlide vous évite de perdre du temps et de l'énergie pour trouver ce dont vous avez besoin. Abaissez le hayon, relevez le loquet, et vos outils glissent jusqu'à vous, en douceur. FACILE À UTILISER Faites glisser en toute simplicité jusqu'à 454 kg de matériel en appuyant sur un bouton. Les différentes cales vous permettent de choisir la longueur de...

Informations Techniques :

Longueur totale : 1724,53 mm Longueur de surface utile : 1701.80 mm Largeur totale : 1060,45 mm Largeur de la zone utilisable : 1028,70 mm Hauteur du produit: 190,50mm Hauteur avec côtés hauts installés : 304,80 mm Poids: 63,49kg Charge utile: 454 kg extension d'ouverture : 70% de la longueur du cargoglide

Référence : CG1000-6841

Prix : **2 180,00 € TTC/PIECE**

EQUIPEMENTS POUR TOYOTA HILUX REVO 2016 +



PLATEAU COULISSANT LONGUEUR AJUSTABLE POUR BENNE DE PICKUP DOUBLE/EXTRA/SIMPLE CABINE CHARGE MAXI 600KG

plateau coulissant s'adaptant à tous les modèles de pick up simple / double ou extra cabine Caractéristiques : Chargement accessible sans monter dans la benne grâce au plateau coulissant Possède un rebord en acier avec points d'ancrage permettant de sécuriser le contenu Sol résistant Peut se bloquer dans plusieurs positions pour une utilisation optimale Livré dans une longueur de 1443mm (double cabine standard) et peut être déployé jusqu'à une longueur de 1843mm Couleur : noir ...

Référence : **BEDSLIDE6**
Prix : **1 690,00 € TTC/PIECE**

ROLL BAR



ROLL BAR INOX DBL TUBE Ø 76 TOYOTA HILUX REVO A PARTIR DE 2016

Roll bar inox – Double tube - Ø 76MM pour Toyota Hilux à partir de 2016 Couleur: inox

Référence : **RLSS450**
Prix : **895,00 € TTC/PIECE**

ROLL BAR INOX DOUBLE TUBE 76MM POUR TOYOTA HILUX REVO A PARTIR DE 2016 AVEC PLAQUE LATÉRALE

Le Roll Bar Inox Ø76 mm est l'accessoire idéal pour donner du caractère à votre Toyota Hilux 2016+ Double ou Extra Cab. À la fois esthétique et fonctionnel, il est conçu pour améliorer le look de votre véhicule tout en offrant une protection supplémentaire. Caractéristiques principales : Double Tube Ø76 mm : Le Roll Bar est composé de deux tubes robustes de 76 mm de diamètre, ce qui lui confère une apparence imposante tout en renforçant la structure de votre Toyota Hilux. Avec Plaques...

Référence : **RK450**
Prix : **974,00 € TTC/PIECE**

EQUIPEMENTS POUR TOYOTA HILUX REVO 2016 +



ROLL BAR INOX DOUBLE TUBE 76MM POUR TOYOTA HILUX REVO A PARTIR DE 2016 AVEC PLAQUE LATÉRALE - THERMOLAQUE NOIR

Le Roll Bar Thermolaqué Inox Ø76 mm est la solution parfaite pour améliorer l'apparence et la résistance de votre Toyota Hilux 2016+ Double ou Extra Cab. Il associe un design élégant à une fonctionnalité optimale pour répondre à tous vos besoins. Caractéristiques principales : Double Tube Ø76 mm : Composé de deux tubes solides de 76 mm de diamètre, ce Roll Bar confère un aspect robuste à votre véhicule tout en améliorant sa structure. Avec Plaques Latérales : Les plaques latérales...

Référence : **RK450N**
Prix : **974,00 € TTC/PIECE**



ROLL BAR INOX DOUBLE TUBE INOX NEW STYLE Ø 76 MM POUR TOYOTA HILUX REVO DOUBLE CABINE A PARTIR DE 2016

*** NEW DESIGN *** Roll bar inox Double tube - Ø 76mm pour Toyota Hilux Revo double cabine à partir de 2016 Marquage et barres latérales en option Couleur: inox

Référence : **R450**
Prix : **895,00 € TTC/PIECE**



ROLL BAR INOX DOUBLE TUBES Ø 76 MM POUR TOYOTA HILUX REVO A PARTIR DE 2016

Roll bar inox double tubes Ø 76mm avec marquage «HILUX» sur la barre latérale Pour Toyota Hilux Revo à partir de 2016

Référence : **RLSSK450**
Prix : **969,00 € TTC/PIECE**



ROLL BAR INOX NOIR DOUBLE TUBE 76MM POUR TOYOTA HILUX REVO A PARTIR DE 2016 - THERMOLAQUE NOIR

Si vous possédez un Toyota Hilux à partir de 2016, alors le Roll Bar Inox Thermolaqué Noir est l'accessoire qu'il vous faut pour améliorer à la fois le style et la fonctionnalité de votre véhicule. Ce Roll Bar élégant et robuste est conçu pour durer et peut être installé sur différents modèles de Toyota Hilux. Caractéristiques principales : Double Tube Ø76 mm : Fabriqué en acier inoxydable de haute qualité, ce Roll Bar est non seulement résistant à la corrosion, mais il ajoute également...

Référence : **RLSS450N**
Prix : **895,00 € TTC/PIECE**

EQUIPEMENTS POUR TOYOTA HILUX REVO 2016 +



ROLL BAR INOX POUR COUVRE BENNE MOUNTAIN TOP POUR TOYOTA REVO HILUX A PARTIR DE 2016

MOUNTAIN TOP, fabricant numéro 1 mondial de couvre benne rétractable. Les produits MOUNTAIN TOP sont fait pour les conditions difficiles. Les équipes de R&D et de conception au Danemark et en Australie savent à quel point les pick-up peuvent être mis à rude épreuve. C'est pourquoi ils se consacrent à offrir le meilleur des deux mondes: Une qualité et un design danois et une conception pour résister aux environnements les plus difficiles. Les produits MOUNTAIN TOP sont de très...

Informations Techniques :

ROLL BAR INOX POUR TOYOTA REVO HILUX DOUBLE et EXTRA CABINE A PARTIR DE 2016 Diamètre 80mm Roll Bar compatible avec le couvre benne Mountain Top Acier inoxydable Existe en noir

Référence : MTC450-ROL
Prix : 1 043,00 € TTC/PIECE



ROLL BAR NOIR DOUBLE TUBE INOX NOIR NEW STYLE 76MM POUR TOYOTA HILUX REVO DOUBLE ET EXTRA CABINE A PARTIR DE 2016

Ajoutez une touche de style et de robustesse à votre Toyota Hilux 2016+ Double Cab avec la Roll Bar Inox Noir Ø76 mm. Conçu pour allier élégance et fonctionnalité, ce Roll Bar est l'accessoire parfait pour votre véhicule. Caractéristiques principales : Double Tube Ø76 mm : Le Roll Bar se compose de deux tubes de 76 mm de diamètre, offrant une apparence imposante tout en renforçant la structure de votre véhicule. Thermolaqué Noir : Le revêtement thermolaqué noir ajoute une touche de...

Référence : R450N
Prix : 895,00 € TTC/PIECE



ROLL BAR NOIR DOUBLE TUBE Ø 76MM POUR TOYOTA HILUX REVO A PARTIR DE 2016

Roll bar inox thermolaqué noir - Double tube Ø 76mm pour Toyota Hilux à partir de 2016 Avec marquage «TOYOTA» sur barre latérale Couleur: Noir

Référence : RLSSK450N
Prix : 969,00 € TTC/PIECE

EQUIPEMENTS POUR TOYOTA HILUX REVO 2016 +



ROLL BAR NOIR POUR COUVRE BENNE MOUNTAIN TOP POUR TOYOTA REVO HILUX A PARTIR DE 2016

MOUNTAIN TOP, fabricant numéro 1 mondial de couvre benne rétractable. Les produits MOUNTAIN TOP sont fait pour les conditions difficiles. Les équipes de R&D et de conception au Danemark et en Australie savent à quel point les pick-up peuvent être mis à rude épreuve. C'est pourquoi ils se consacrent à offrir le meilleur des deux mondes: Une qualité et un design danois et une conception pour résister aux environnements les plus difficiles. Les produits MOUNTAIN TOP sont de...

Informations Techniques :

ROLL BAR NOIR POUR TOYOTA REVO HILUX DOUBLE et EXTRA CABINE A PARTIR DE 2016 Diamètre 80mm Roll Bar compatible avec le couvre benne Moutain Top Acier inoxydable Existe en inox

Référence : **MTC450-ROLL-B**

Prix : **1 052,00 € TTC/PIECE**

SIÈGES & VOLANTS

SIÈGES

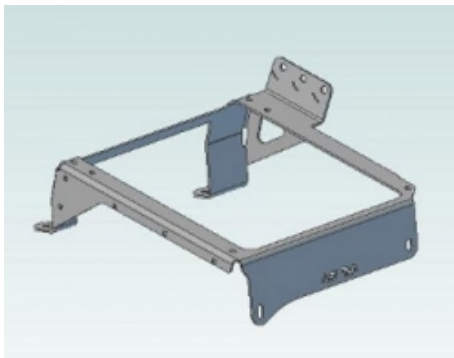

KIT DE MONTAGE N4 POUR SIEGE RECARO DROIT POUR TOYOTA HILUX REVO

Afin de pouvoir installer facilement les sièges RECARO, Equip-raid vous propose plusieurs embases de montage. Ces ferrures se fixent sur les ancrages d'origine de votre véhicule. Embase de montage est prévue pour recevoir la boucle de ceinture de sécurité. Un déflecteur peut être démonté, modifié en fonction des besoins (rangement, contacteur électrique ...) les glissières sont en option. Livrée complète avec visserie, notice, déflecteur. Pour les sièges suivants : Sportster...

Référence : **REKIT019D**

Prix : **211,00 € TTC/PIECE**

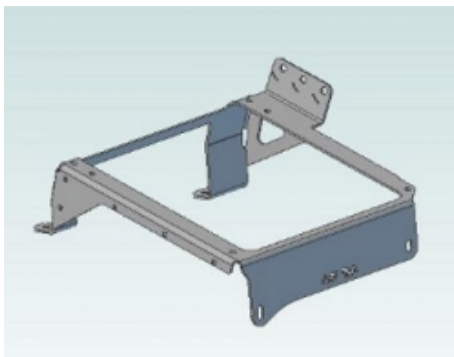

KIT DE MONTAGE N4 POUR SIEGE RECARO GAUCHE POUR TOYOTA HILUX REVO

Afin de pouvoir installer facilement les sièges RECARO, Equip-raid vous propose plusieurs embases de montage. Ces ferrures se fixent sur les ancrages d'origine de votre véhicule. Embase de montage est prévue pour recevoir la boucle de ceinture de sécurité. Un déflecteur peut être démonté, modifié en fonction des besoins (rangement, contacteur électrique ...) les glissières sont en option. Livrée complète avec visserie, notice, déflecteur. Pour les sièges suivants : Sportster...

Référence : **REKIT019G**

Prix : **211,00 € TTC/PIECE**

TIROIRS & COFFRES DE RANGEMENT



AMENAGEMENT INTERIEUR DOUBLE TIROIR ARB POUR TOYOTA HILUX REVO DOUBLE CABINE A PARTIR DE 2016

Ce système est basé autour de plusieurs points clés donnant un produit de haute qualité avec une fonctionnalité et une facilité d'utilisation maximale : verrouillage à clé, fermeture par poignée, coup de poing pour un maximum de sécurité moquette traitée contre les UV et à haute résistance contre l'abrasion renforts de plancher pour un maintien maximal des charges placées dans chaque tiroir raccord d'angle en aluminium pour une finition impeccable glissières en forme de "u" pour une...

Informations Techniques :

Dimensions extérieures (LxLxH): 505 x 1355x310 mm
Dimensions du tiroir (LxLxH): 435 x 1260x250 mm

Référence : ARB1355/HI15

Prix : 2 892,00 € TTC/KIT



AMENAGEMENT INTERIEUR DOUBLE TIROIR ARB POUR TOYOTA HILUX REVO EXTRA CABINE A PARTIR DE 2016

Ce système est basé autour de plusieurs points clés donnant un produit de haute qualité avec une fonctionnalité et une facilité d'utilisation maximale : verrouillage à clé, fermeture par poignée, coup de poing pour un maximum de sécurité moquette traitée contre les UV et à haute résistance contre l'abrasion renforts de plancher pour un maintien maximal des charges placées dans chaque tiroir raccord d'angle en aluminium pour une finition impeccable glissières en forme de "u" pour une...

Référence : ARB1730/HI15EX

Prix : 3 664,00 € TTC/KIT

EQUIPEMENTS POUR TOYOTA HILUX REVO 2016 +



COFFRE / BOITE A OUTILS PICKUP ABS NOIR DOUBLE OUVERTURE MAXBOX 1580 X 650 H 466 MM

Lecoffrederangement à double ouverture Maxbox est pratique, robusteet durable. Robustegrâceàsafabrication enpolyéthylènethermoforméet Durable de parsacouchede protectionrenforçantson étanchéité. Cecoffredebenneestéquipéd'unsystème deverrouillage à cléet de deux ouvertures latérales. Son installationnécessiteunperçagesur lesridelles de la benned'origine.

Informations Techniques :

Fermeture à clé Double ouverture papillon Traitement anti-UV
Dimensions extérieures : 1580 x 650 x 466 mm Volume : 263 L
Couleur: Noir se monte sur les véhicules suivants : Ford Ranger 2P/4Places - Super cab (de 2012 à 2015) Ford Ranger 4P/4Places - Double cab (de 2012 à 2015) Ford Ranger 4P/4Places - Double cab (de 2015 à 2019) Ford Ranger 2P/4Places - Super cab (de 2015 à 2019) Ford Ranger 2P/2Places - Simple cab...

Référence : **BOX4**

Prix : **854,00 € TTC/PIECE**



COFFRE / BOITE A OUTILS PICKUP ABS NOIR MAXBOX 1320 X 505 H 475 MM

LecoffrederangementMaxbox esttrèsrobusteet durable. Robustegrâceàsafabrication enpolyéthylènethermoforméet Durable de parsacouchede protectionrenforçantson étanchéité. Cecoffredebenneestéquipéd'unsystème deverrouillage à cléetd'unegrandeouverture frontale. Son installationnécessiteunperçagesurlesridelles de la benned'origine.

Informations Techniques :

Fermeture à clé Dimensions extérieures : 1320 x 505 x 475 mm Poids : 19 kg Couleur: Noir se monte sur les véhicules suivants : Ford Ranger 2P/4Places - Super cab (de 2012 à 2015) Ford Ranger 4P/4Places - Double cab (de 2012 à 2015) Ford Ranger 4P/4Places - Double cab (de 2015 à 2019) Ford Ranger 2P/4Places - Super cab (de 2015 à 2019) Ford Ranger 2P/2Places - Simple cab (de 2015 à 2019) Ford Ranger 4P/4Places - Double cab...

Référence : **BOX1**

Prix : **639,00 € TTC/PIECE**

EQUIPEMENTS POUR TOYOTA HILUX REVO 2016 +



COFFRE / BOITE A OUTILS PICKUP ABS NOIR MAXBOX 1400 X 540 H 540 MM

Le coffret rangement Maxbox est très robuste et durable. Robuste grâce à sa fabrication en polyéthylène thermoformé et durable de par sa couche de protection renforçant son étanchéité. Ce coffret de benne est équipé d'un système de verrouillage à clé et d'une grande ouverture frontale. Son installation nécessite un perçage sur les ridelles de la benne d'origine.

Informations Techniques :

Fermeture à clé Dimensions extérieures : 1400 x 540 x 540 mm Poids : 22 kg Couleur: Noir se monte sur les véhicules suivants : Ford Ranger 2P/4Places - Super cab (de 2012 à 2015) Ford Ranger 4P/4Places - Double cab (de 2012 à 2015) Ford Ranger 4P/4Places - Double cab (de 2015 à 2019) Ford Ranger 2P/4Places - Super cab (de 2015 à 2019) Ford Ranger 2P/2Places - Simple cab (de 2015 à 2019) Ford Ranger 4P/4Places - Double cab...

Référence : **BOX2**
Prix : **710,00 € TTC/PIECE**



COFFRE / BOITE A OUTILS PICKUP ABS NOIR MAXBOX COMPATIBLE ROLL BAR 1400 X 552 H 527 MM

Le coffret rangement Maxbox est robuste et durable. Robuste grâce à sa fabrication en polyéthylène thermoformé et durable de par sa couche de protection renforçant son étanchéité. Ce coffret de benne est équipé d'un système de verrouillage à clé et d'une grande ouverture frontale. Son installation nécessite un perçage sur les ridelles de la benne d'origine.

Informations Techniques :

Fermeture à clé Compatible roll bar Traitement anti-UV Dimensions extérieures : 1400 x 552 x 527 mm Couleur: Noir se monte sur les véhicules suivants : Ford Ranger 2P/4Places - Super cab (de 2012 à 2015) Ford Ranger 4P/4Places - Double cab (de 2012 à 2015) Ford Ranger 4P/4Places - Double cab (de 2015 à 2019) Ford Ranger 2P/4Places - Super cab (de 2015 à 2019) Ford Ranger 2P/2Places - Simple cab (de 2015 à...)

Référence : **BOX5**
Prix : **720,00 € TTC/PIECE**

EQUIPEMENTS POUR TOYOTA HILUX REVO 2016 +



COFFRE / BOITE DE RANGEMENT LATÉRALE PICKUP MAXBOX 670 X 205 H 370 MM

La boîte de rangement Maxbox est robuste et durable. Robuste grâce à sa fabrication en polyéthylène thermoformé et durable de par sa couche de protection renforçant son étanchéité. La boîte de rangement BOX8 offre un espace sécurisé grâce à son compartiment intégré qui permet l'organisation de vos petites pièces et de vos outils.

Informations Techniques :

Dimensions: 670 x 205 x 370 mm Montage rapide Fabrication en Polyéthylène robuste et résistant notamment aux produits chimiques et à la plupart des solvants. Couche spéciale UV pour une résistance durable Système de joint intégré assurant une bonne étanchéité Couleur: Noir se monte sur les véhicules suivants : Isuzu D-Max 2P/2Places - Simple cab (2020+) Isuzu D-Max 4P/4Places - Crew cab (2020+) Isuzu D-Max 2P/4Places - Space cab...

Référence : BOX8

Prix : **362,00 € TTC/PIECE**



KIT DE FINITION AVANT POUR AMENAGEMENT TIROIR ARB POUR TOYOTA HILUX REVO DOUBLE CABINE A PARTIR DE 2016

KIT DE FINITION AVANT POUR AMENAGEMENT TIROIR ARB POUR TOYOTA HILUX REVO DOUBLE CABINE A PARTIR DE 2016 Le kit fournit une surface continue et un espace de stockage supplémentaire.

Référence : HI15EXFK

Prix : **215,00 € TTC/KIT**

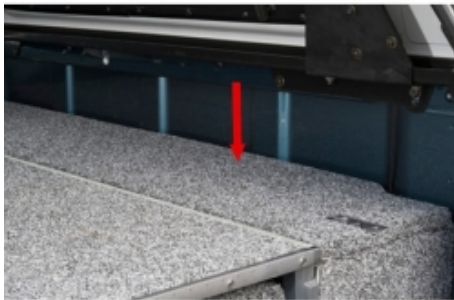

KIT DE FINITION LATÉRAL POUR AMENAGEMENT TIROIR ARB POUR TOYOTA HILUX REVO DOUBLE CABINE A PARTIR DE 2016

KIT DE FINITION POUR AMENAGEMENT TIROIR ARB POUR TOYOTA HILUX REVO DOUBLE CABINE A PARTIR DE 2016

Référence : HI15FK

Prix : **210,00 € TTC/KIT**

EQUIPEMENTS POUR TOYOTA HILUX REVO 2016 +



KIT DE FINITION POUR AMENAGEMENT TIROIR ARB POUR TOYOTA HILUX REVO EXTRA CABINE A PARTIR DE 2015

KIT DE FINITION CÔTÉ POUR AMENAGEMENT TIROIR ARB POUR TOYOTA HILUX REVO EXTRA CABINE A PARTIR DE 2015 contient les finitions sur le côté et à l'avant Kit de finition compatible pour les tiroirs 37-RD1730SM ET 37-RDRF1730SM

Référence : FK1730HI15
Prix : **649,00 € TTC/KIT**



PLATEAU COULISSANT CARGOGLIDE DECKED POUR PICK UP DOUBLE CABINE 1422 X 1041 MM - EXTENSION A 100% DE SA TAILLE

Accédez rapidement et facilement à vos outils et à votre matériel dans la benne de votre pick-up grâce à un plateau coulissant. Le DECKED CargoGlide vous évite de perdre du temps et de l'énergie pour trouver ce dont vous avez besoin. Abaissez le hayon, relevez le loquet, et vos outils glissent jusqu'à vous, en douceur. FACILE À UTILISER Faites glisser en toute simplicité jusqu'à 454 kg de matériel en appuyant sur un bouton. Les différentes cales vous permettent de choisir la longueur de...

Informations Techniques :

Longueur totale : 1425.77 mm Longueur de la zone utilisable : 1397 mm Largeur totale : 1060,45 mm Largeur de la zone utilisable : 1028,70 mm Hauteur du produit: 228.60 mm Hauteur avec côtés hauts installés : 342.90 mm Poids: 105.67 kg Charge utile: 454 kg extension d'ouverture : 100% de la longueur du cargoglide

Référence : CG1000XL-5641
Prix : **3 650,00 € TTC/PIECE**

EQUIPEMENTS POUR TOYOTA HILUX REVO 2016 +



PLATEAU COULISSANT CARGOGLIDE DECKED POUR PICK UP DOUBLE CABINE 1422 X 1041 MM - EXTENSION A 70% DE SA TAILLE

Accédez rapidement et facilement à vos outils et à votre matériel dans la benne de votre pick-up grâce à un plateau coulissant. Le DECKED CargoGlide vous évite de perdre du temps et de l'énergie pour trouver ce dont vous avez besoin. Abaissez le hayon, relevez le loquet, et vos outils glissent jusqu'à vous, en douceur. FACILE À UTILISER Faites glisser en toute simplicité jusqu'à 454 kg de matériel en appuyant sur un bouton. Les différentes cales vous permettent de choisir la longueur de...

Informations Techniques :

Longueur totale : 1419,74 mm Longueur de la zone utilisable : 1397 mm Largeur totale : 1060,45 mm Largeur de la zone utilisable : 1028,70 mm Hauteur du produit: 190,50mm Hauteur avec côtés hauts installés : 304,80 mm Poids: 55,78kg Charge utile: 454 kg extension d'ouverture : 70% de la longueur du cargoglide

Référence : **CG1000-5641**
Prix : **2 180,00 € TTC/PIECE**



PLATEAU COULISSANT CARGOGLIDE DECKED POUR PICK UP EXTRA CABINE 1727 X 1041 MM - EXTENSION A 100% DE SA TAILLE

Accédez rapidement et facilement à vos outils et à votre matériel dans la benne de votre pick-up grâce à un plateau coulissant. Le DECKED CargoGlide vous évite de perdre du temps et de l'énergie pour trouver ce dont vous avez besoin. Abaissez le hayon, relevez le loquet, et vos outils glissent jusqu'à vous, en douceur. FACILE À UTILISER Faites glisser en toute simplicité jusqu'à 454 kg de matériel en appuyant sur un bouton. Les différentes cales vous permettent de choisir la longueur de...

Informations Techniques :

Longueur totale : 1730,54 mm Longueur de surface utile : 1701.80 mm Largeur totale : 1060,45 mm Largeur de la zone utilisable : 1028,70 mm Hauteur du produit: 228.60 mm Hauteur avec côtés hauts installés : 342.90 mm Poids: 113.38 kg Charge utile: 454 kg extension d'ouverture : 100% de la longueur du cargoglide

Référence : **CG1000XL-6841**
Prix : **3 650,00 € TTC/PIECE**

**PLATEAU COULISSANT CARGOGLIDE DECKED
POUR PICK UP EXTRA CABINE 1727 X 1041 MM -
EXTENSION A 70% DE SA TAILLE**

Accédez rapidement et facilement à vos outils et à votre matériel dans la benne de votre pick-up grâce à un plateau coulissant. Le DECKED CargoGlide vous évite de perdre du temps et de l'énergie pour trouver ce dont vous avez besoin. Abaissez le hayon, relevez le loquet, et vos outils glissent jusqu'à vous, en douceur. FACILE À UTILISER Faites glisser en toute simplicité jusqu'à 454 kg de matériel en appuyant sur un bouton. Les différentes cales vous permettent de choisir la longueur de...

Informations Techniques :

Longueur totale : 1724,53 mm Longueur de surface utile : 1701.80 mm
Largeur totale : 1060,45 mm Largeur de la zone utilisable : 1028,70 mm
Hauteur du produit: 190,50mm Hauteur avec côtés hauts installés : 304,80 mm
Poids: 63,49kg Charge utile: 454 kg extension d'ouverture : 70% de la longueur du cargoglide

Référence : CG1000-6841
Prix : **2 180,00 € TTC/PIECE**

**PLATEAU COULISSANT LONGUEUR AJUSTABLE
POUR BENNE DE PICKUP DOUBLE/EXTRA/SIMPLE
CABINE CHARGE MAXI 600KG**

plateau coulissant s'adaptant à tous les modèles de pick up simple / double ou extra cabine Caractéristiques : Chargement accessible sans monter dans la benne grâce au plateau coulissant Possède un rebord en acier avec points d'ancrage permettant de sécuriser le contenu Sol résistant Peut se bloquer dans plusieurs positions pour une utilisation optimale Livré dans une longueur de 1443mm (double cabine standard) et peut être déployé jusqu'à une longueur de 1843mm Couleur : noir ...

Référence : BEDSLIDE6
Prix : **1 690,00 € TTC/PIECE**

EQUIPEMENTS POUR TOYOTA HILUX REVO 2016 +



SYSTEME TIROIR ETANCHE + PLATEAU DECKED POUR TOYOTA HILUX DOUBLE CABINE A PARTIR DE 2016

SYSTEME TIROIR ETANCHE + PLATEAU DECKED POUR TOYOTA HILUX DOUBLE CABINE A PARTIR DE 2016 Cette nouvelle version des produits DECKED conçue par nos ingénieurs aux Etats-Unis, vous offre plus de d'espace avec son unique et super tiroir (500 kg de charge utile sur le double plancher et 180 kg sur le super tiroir) OPTIMISER votre pick-up et VUL avec les systèmes DECKED, c'est simple avec DECKED! Le système de tiroirs coulissants se fixe sur le plateau de votre véhicule, juste au-dessus du...

Informations Techniques :

longueur de la benne : 1545 mm longueur du système Decked : 1445 mm poids du système Decked installé : 80 kg se monte sur : TOYOTA HILUX REVO DOUBLE CABINE A PARTIR DE 2016

Référence : YT3

Prix : 2 180,00 € TTC/PIECE



SYSTEME TIROIR ETANCHE + PLATEAU DECKED POUR TOYOTA HILUX EXTRA CABINE A PARTIR DE 2016

SYSTEME TIROIR ETANCHE + PLATEAU DECKED POUR TOYOTA HILUX EXTRA CABINE A PARTIR DE 2016 Cette nouvelle version des produits DECKED conçue par nos ingénieurs aux Etats-Unis, vous offre plus de d'espace avec son unique et super tiroir (500 kg de charge utile sur le double plancher et 180 kg sur le super tiroir) OPTIMISER votre pick-up et VUL avec les systèmes DECKED, c'est simple avec DECKED! Le système de tiroirs coulissants se fixe sur le plateau de votre véhicule, juste au-dessus du...

Informations Techniques :

longueur de la benne : 1830 mm longueur du système Decked : 1725 mm poids du système Decked installé : 92 kg se monte sur : TOYOTA HILUX REVO EXTRA CABINE A PARTIR DE 2016

Référence : YT4

Prix : 2 180,00 € TTC/PIECE



TIROIR COULISSANT ARB CUISINE PICKUP DOUBLE CABINE

Pour compléter la gamme existante d'aménagements tiroirs, ARB propose une cuisine intégrée, pratique, et complète avec évier ! Bien que contenue dans un cadre de tiroir modulaire ARB, la cuisine coulissante n'est pas seulement un tiroir, mais une cuisine complète en acier inoxydable avec un espace de travail, une table de cuisson à trois brûleurs Thetford, un évier et son propre tiroir à ustensiles. ARB Slide Kitchen a été spécialement conçu pour être intégré aux installations de tiroirs ARB...

Référence : RDK1355

EQUIPEMENTS POUR TOYOTA HILUX REVO 2016 +

Prix : 3 449,00 € TTC/KIT

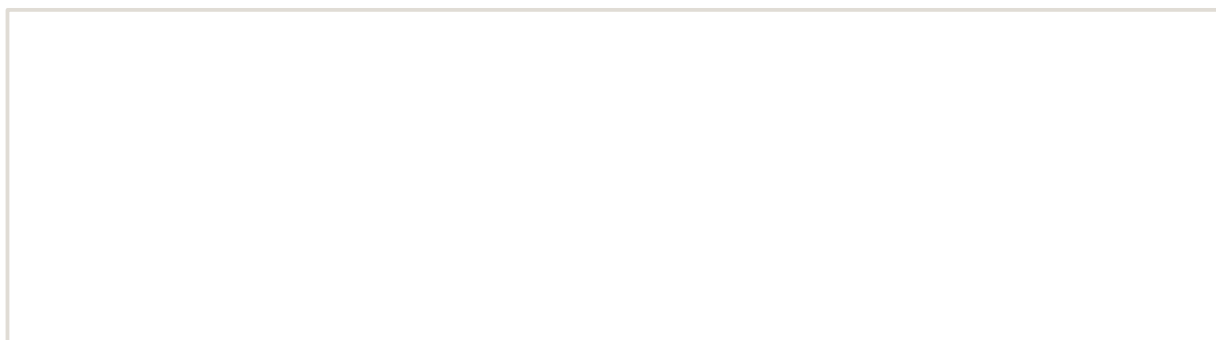

EQUIPEMENTS POUR TOYOTA HILUX REVO 2016 +



TIROIR DE RANGEMENT SIMPLE ARB 1355 X 500 X 190 MM AVEC PLATEAU COULISSANT

TIROIR DE RANGEMENT SIMPLE ARB 1355 X 505 X 140 MM AVEC PLATEAU COULISSANT Il s'agit de tiroir mi-hauteur. Ce système est basé autour de plusieurs points clés donnant un produit de haute qualité avec une fonctionnalité et une facilité d'utilisation maximale : verrouillage à clé, fermeture par poignée, coup de poing pour un maximum de sécurité moquette traitée contre les UV et à haute résistance contre l'abrasion renforts de plancher pour un maintien maximal des charges placées dans...

Référence : RFH1355

Prix : 1 052,00 € TTC/PIECE



TIROIR DE RANGEMENT SIMPLE ARB 1355 X 505 X 140 MM AVEC PLATEAU COULISSANT

TIROIR DE RANGEMENT SIMPLE ARB 1355 X 505 X 140 MM AVEC PLATEAU COULISSANT Ce système est basé autour de plusieurs points clés donnant un produit de haute qualité avec une fonctionnalité et une facilité d'utilisation maximale : verrouillage à clé, fermeture par poignée, coup de poing pour un maximum de sécurité moquette traitée contre les UV et à haute résistance contre l'abrasion renforts de plancher pour un maintien maximal des charges placées dans chaque tiroir raccord d'angle en...

Référence : RF1355

Prix : 890,00 € TTC/PIECE



TIROIR DE RANGEMENT SIMPLE ARB 1355 X 505 X 310 MM AVEC PLATEAU COULISSANT POUR PICK-UP DOUBLE CABINE

TIROIR DE RANGEMENT SIMPLE ARB 1355 X 505 X 310 MM AVEC PLATEAU COULISSANT Ce système est basé autour de plusieurs points clés donnant un produit de haute qualité avec une fonctionnalité et une facilité d'utilisation maximale : verrouillage à clé, fermeture par poignée, coup de poing pour un maximum de sécurité moquette traitée contre les UV et à haute résistance contre l'abrasion renforts de plancher pour un maintien maximal des charges placées dans chaque tiroir raccord d'angle en...

Référence : RDRF1355

Prix : 1 282,00 € TTC/PIECE

EQUIPEMENTS POUR TOYOTA HILUX REVO 2016 +



TIROIR DE RANGEMENT SIMPLE ARB 1355 X 505 X 310 MM AVEC PLATEAU FIXE POUR PICK-UP DOUBLE CABINE

TIROIR DE RANGEMENT SIMPLE ARB 1355 X 505 X 310 MM AVEC PLATEAU FIXE Ce système est basé autour de plusieurs points clés donnant un produit de haute qualité avec une fonctionnalité et une facilité d'utilisation maximale : verrouillage à clé, fermeture par poignée, coup de poing pour un maximum de sécurité moquette traitée contre les UV et à haute résistance contre l'abrasion renforts de plancher pour un maintien maximal des charges placées dans chaque tiroir raccord d'angle en...

Référence : RD1355

Prix : 1 185,00 € TTC/PIECE



TIROIR DE RANGEMENT SIMPLE ARB 1730 X 500 X 320 MM AVEC PLATEAU COULISSANT POUR PICK-UP EXTRA CABINE

TIROIR DE RANGEMENT SIMPLE ARB 1730 X 500 X 320 MM AVEC PLATEAU COULISSANT Ce système est basé autour de plusieurs points clés donnant un produit de haute qualité avec une fonctionnalité et une facilité d'utilisation maximale : verrouillage à clé, fermeture par poignée, coup de poing pour un maximum de sécurité moquette traitée contre les UV et à haute résistance contre l'abrasion renforts de plancher pour un maintien maximal des charges placées dans chaque tiroir raccord d'angle en...

Référence : RDRF1730SM

Prix : 1 696,00 € TTC/PIECE



TIROIR DE RANGEMENT SIMPLE ARB 1730 X 500 X 320 MM AVEC PLATEAU FIXE POUR PICK-UP EXTRA CABINE

TIROIR DE RANGEMENT SIMPLE ARB 1730 X 500 X 320 MM AVEC PLATEAU FIXE Ce système est basé autour de plusieurs points clés donnant un produit de haute qualité avec une fonctionnalité et une facilité d'utilisation maximale : verrouillage à clé, fermeture par poignée, coup de poing pour un maximum de sécurité moquette traitée contre les UV et à haute résistance contre l'abrasion renforts de plancher pour un maintien maximal des charges placées dans chaque tiroir raccord d'angle en...

Référence : RD1730SM

Prix : 1 319,00 € TTC/PIECE

VÉRIN DE HAYON OU DE CAPOT

EQUIPEMENTS POUR TOYOTA HILUX REVO 2016 +



KIT JOINT D'ETANCHEITE RIDELLE POUR TOYOTA HILUX REVO A PARTIR DE 2016

JOINT POUR ETANCHEITE RIDELLE TOYOTA HILUX A PARTIR DE 2016 - Anti-poussière - Etanchéité de la benne - Protège votre benne des intempéries (eau, sables..) - En caoutchouc ultra résistant - Facile à installer - Pas d'outils nécessaire pour le montage - Tout est inclus dans le kit Couleur Noir

Référence : SKJ450
Prix : **90,00 € TTC/KIT**



VERIN DE CAPOT POUR TOYOTA HILUX REVO A PARTIR DE 2016

Facilite l'ouverture et le maintien du capot sans la barre grâce au verin de capot vous pourrez ouvrir ce dernier, rapidement, simplement et en toute sécurité

Référence : HL0050
Prix : **105,00 € TTC/PIECE**



VERIN DE HAYON POUR TOYOTA HILUX REVO A PARTIR DE 2016

La meilleure façon d'abaisser le hayon Le vérin EZDown est le meilleur système pour abaisser votre hayon de pick-up en tout sécurité. Au lieu de s'ouvrir d'un «coup sec», votre hayon descendra lentement. Le système de vérin EZDown vous permet de garder les mains libres, d'amortir l'impact et de ralentir considérablement la vitesse d'ouverture. Détails sur le produit Le EZDown utilise de l'huile pour vérin Stabilus afin de fournir une plus grande facilité dans l'abaissement du hayon de votre...

Référence : ED0050
Prix : **126,05 € TTC/KIT**

EQUIPEMENTS POUR TOYOTA HILUX REVO 2016 +



VERIN DE HAYON TAILGATE ASSIST ARB AIDE A LA FERMETURE ET RETENUE A L'OUVERTURE POUR TOYOTA HILUX REVO A PARTIR DE 2021

Les vérins de hayon Tailgate Assist de chez ARB sont la solution idéale pour abaisser et relever le hayon de votre pick-up, Tailgate Assist contrôle en toute sécurité la vitesse d'ouverture et réduit les efforts de fermeture tout en permettant une utilisation simple à une main. Chaque kit est livré avec le matériel spécifique au véhicule, y compris des supports de montage du câble de hayon et des supports de guidage, le cas échéant. l'installation du vérin nécessite de percer. LE KIT COMPREND...

Référence : 4714030
Prix : 435,00 € TTC/KIT



VERINS DE CAPOT POUR TOYOTA HILUX REVO A PARTIR DE 2016

Système de vérins pour capot, permet un ouverture/fermeture facile. Fixation sans modification du véhicule sur point d'attache d'origine. L'ensemble se compose de 2 vérins, kit de montage et instructions d'installation

Référence : 2A.ST.5708.1
Prix : 84,00 € TTC/PAIRE



VERINS DE HAYON TAILGATE ASSIST ARB AIDE A LA FERMETURE ET RETENUE A L'OUVERTURE POUR TOYOTA HILUX REVO A PARTIR DE 2021

Les vérins de hayon Tailgate Assist de chez ARB sont la solution idéale pour abaisser et relever le hayon de votre pick-up, Tailgate Assist contrôle en toute sécurité la vitesse d'ouverture et réduit les efforts de fermeture tout en permettant une utilisation simple à une main. Chaque kit est livré avec le matériel spécifique au véhicule, y compris des supports de montage et des câbles de hayon de remplacement et des supports de guidage, le cas échéant. l'installation des vérins nécessite de...

Référence : 4714040
Prix : 416,00 € TTC/KIT

EQUIPEMENTS POUR TOYOTA HILUX REVO 2016 +



VERINS DE HAYON TAILGATE ASSIST ARB AIDE A LA FERMETURE ET RETENUE A L'OUVERTURE POUR TOYOTA HILUX REVO DE 2016 A 2020

Les vérins de hayon Tailgate Assist de chez ARB sont la solution idéale pour abaisser et relever le hayon de votre pick-up, Tailgate Assist contrôle en toute sécurité la vitesse d'ouverture et réduit les efforts de fermeture tout en permettant une utilisation simple à une main. Chaque kit est livré avec le matériel spécifique au véhicule, y compris des supports de montage et des câbles de hayon de remplacement et des supports de guidage, le cas échéant. l'installation des vérins nécessite de...

Référence : 4714010
Prix : 371,00 € TTC/KIT



VERINS DE HAYON TAILGATE ASSIST ARB AIDE A LA FERMETURE ET RETENUE A L'OUVERTURE POUR TOYOTA HILUX REVO DE 2016 A 2020

Les vérins de hayon Tailgate Assist de chez ARB sont la solution idéale pour abaisser et relever le hayon de votre pick-up, Tailgate Assist contrôle en toute sécurité la vitesse d'ouverture et réduit les efforts de fermeture tout en permettant une utilisation simple à une main. Chaque kit est livré avec le matériel spécifique au véhicule, y compris des supports de montage et des câbles de hayon de remplacement et des supports de guidage, le cas échéant. l'installation des vérins nécessite de...

Référence : 4714020
Prix : 371,00 € TTC/KIT

BIVOUAC & AUTONOMIE

ACCESSOIRES TENTES

EQUIPEMENTS POUR TOYOTA HILUX REVO 2016 +



KIT ISOLATION VITRES JAMES BAROUD POUR TOYOTA HILUX REVO XTRA CABINE

Dès l'origine conçus et testés dans des conditions extrêmes pour le 4x4 et le raid, les produits JAMES BAROUD bénéficient à ce jour d'une renommée d'envergure internationale. C'est en toute sérénité que vous pourrez vous appuyer sur les produits JAMES BAROUD. Les Kit isolation James Baroud sont fournis prêts à poser sur toutes les vitres de votre 4x4, il est réalisé sur mesure. Grâce à ses ventouses, les panneaux tiennent en place, même sur les pistes les plus dures. Cette couverture matelassée...

Informations Techniques :

SUR MESURE POUR LE TOYOTA HILUX REVO XTRA CABINE

Référence : 462490:REVOXC

Prix : **390,00 € TTC/PIECE**

CELLULES & ACCESSOIRES

CANOPY CAMPER



CANOPY CAMPER ALU-CAB VERSION AC20 COMFORT NOIR POUR TOYOTA HILUX REVO DOUBLE CABINE A PARTIR DE 2016 (KIT DE MONTAGE INCLUS)

CANOPY CAMPER HARD-TOP ET TENTE DE TOIT ALU-CAB COULEUR : NOIR Le nouveau Canopy Camper est l'équipement idéal pour chasseur ou couple baroudeur. C'est la combinaison idéale entre un hardtop et une cellule. En effet, il s'agit d'un hard-top avec une tente de toit intégrée permettant un accès direct au couchage par le hard-top. L'accès se fait par la porte arrière (qui fait toute la hauteur, du plancher de la benne jusqu'en haut du hard-top). Comme tous les hard-tops Alu Cab, ce Canopy Camper...

Informations Techniques :

Compatible avec les véhicules suivants : TOYOTA HILUX REVO DOUBLE CABINE A PARTIR DE 2016 Dimensions : LONGUEUR: 2865 mm (sans porte-roue) et 3035 mm (avec porte-roue) HAUTEUR: avec toit fermé: 1365 mm (du haut du toit au bas du cadre de la porte arrière) HAUTEUR: avec toit ouvert: 2520 mm LARGEUR: hors tout: 1600mm TAILLE DES LITS DE TOIT: Lit de la tente sur le toit: L2600 mm x l1340 mm POIDS A VIDE: (coque de base) 210 kg POIDS ENTièrement EQUIPE: 250 kg...

Référence : AC-CC-D-BT-TH16

Prix : **13 690,00 € TTC/PIECE**

EQUIPEMENTS POUR TOYOTA HILUX REVO 2016 +



CANOPY CAMPER ALU-CAB VERSION AC20 COMFORT NOIR POUR TOYOTA HILUX REVO EXTRA CABINE A PARTIR DE 2016 (KIT DE MONTAGE INCLUS)

CANOPY CAMPER HARD-TOP ET TENTE DE TOIT ALU-CAB
COULEUR : NOIR Le nouveau Canopy Camper est l'équipement idéal pour chasseur ou couple baroudeur. C'est la combinaison idéale entre un hardtop et une cellule. En effet, il s'agit d'un hard-top avec une tente de toit intégrée permettant un accès direct au couchage par le hard-top. L'accès se fait par la porte arrière (qui fait toute la hauteur, du plancher de la benne jusqu'en haut du hard-top). Comme tous les hard-tops Alu Cab, ce Canopy...

Informations Techniques :

Compatible avec les véhicules suivants : TOYOTA HILUX REVO EXTRA CABINE A PARTIR DE 2016 Dimensions : LONGUEUR: 2 865 mm (sans porte-roue) et 3035 mm (avec porte-roue) HAUTEUR: avec toit fermé: 1365 mm (du haut du toit au bas du cadre de la porte arrière) HAUTEUR: avec toit ouvert: 2520 mm LARGEUR: hors tout: 1600mm TAILLE DES LITS DE TOIT: Lit de la tente sur le toit: L2600 mm x l1340 mm POIDS A VIDE: (coque de base) 210 kg POIDS ENTièrement EQUIPE: 250 kg (environ)

Référence : AC-CC-X-BT-TH16

Prix : 13 950,00 € TTC/PIECE

CELLULES AMOVIBLES



CELLULE AMOVIBLE STORK CAMPER POUR PICKUP DOUBLE CABINE VERSION BASIC

AVEC LA NOUVELLE CELLULE AMOVIBLE STORK CAMPER, LA MIGRATION COMMENCE 1) Si le camping sous tente n'est plus confortable pour vous; 2) Si le temps vous manque pour s'installer dans des évasions à court terme; 3) Si vous ne pouvez pas atteindre les endroits que vous souhaitez dans des conditions routières difficiles avec votre caravane ou camping-car; 4) Si vous ne voulez pas renoncer à la possibilité de transporter des marchandises avec votre pick-up et ne pas le convertir en camping-car ...

Informations Techniques :

Equipements et caractéristiques (inclus dans la version basic)
COQUE EXTERIEURE: Coque intérieure et extérieure moulée en polyester renforcé monobloc (isolation en polyuréthane de 20 mm entre les coques) Toit relevable avec isolation 20 mm Option de couleur spécifique, opaque Espace de rangement dans le toit Matelas et coussins faciles à nettoyer Tente de toit avec 3 fenêtres pvc et moustiquaires Charnières en acier inoxydable Points de fixations des béquilles de levage en...

Référence : STC1

Prix : 28 300,00 € TTC/PIECE

EQUIPEMENTS POUR TOYOTA HILUX REVO 2016 +



CELLULE AMOVIBLE STORK CAMPER POUR PICKUP DOUBLE CABINE VERSION BASIC+

Option incluses pour la cellule version Basic+ : Deux fenêtres latérales 300x700mm et 300x500mm Ensemble de panneaux solaires, panneau solaire Tommatech 240 W - avec Victron smartsolar MPPT AVEC LA NOUVELLE CELLULE AMOVIBLE STORK CAMPER, LA MIGRATION COMMENCE 1) Si le camping sous tente n'est plus confortable pour vous; 2) Si le temps vous manque pour s'installer dans des évasions à court terme; 3) Si vous ne pouvez pas atteindre les endroits que vous souhaitez dans des conditions...

Informations Techniques :

Equipements et caractéristiques (inclus dans la version basic)
COQUE EXTERIEURE: Coque intérieure et extérieure moulée en polyester renforcé monobloc (isolation en polyuréthane de 20 mm entre les coques) Toit relevable avec isolation 20 mm Option de couleur spécifique, opaque Espace de rangement dans le toit Matelas et coussins faciles à nettoyer Tente de toit avec 3 fenêtres pvc et moustiquaires Charnières en acier inoxydable Points de fixations des béquilles de levage en...

Référence : STC/BA
Prix : 30 399,00 € TTC/PIECE



CELLULE AMOVIBLE STORK CAMPER POUR PICKUP DOUBLE CABINE VERSION EVASION

Option incluses pour la cellule version EVASION : Deux fenêtres latérales 300x700mm + 300x500mm Moustiquaire de porte arrière – Double couche Revêtement de sol en bois Couleur de la cellule en peinture métallisé (version standard uniquement opaque) Cuisine intérieure 1 feu gaz + évier (Évier de cuisinière combiné Can FL1323 / Robinet pliant Arona) Réfrigérateur Dometic CRX 65 lt Surveillance de la batterie avec contrôleur de batterie Victron BMV-712 smart Ensemble de panneaux...

Informations Techniques :

Equipements et caractéristiques (inclus dans la version basic)
COQUE EXTERIEURE: Coque intérieure et extérieure moulée en polyester renforcé monobloc (isolation en polyuréthane de 20 mm entre les coques) Toit relevable avec isolation 20 mm Option de couleur spécifique, opaque Espace de rangement dans le toit Matelas et coussins faciles à nettoyer Tente de toit avec 3 fenêtres pvc et moustiquaires Charnières en acier inoxydable Points de fixations des béquilles de levage en...

Référence : STC/EV
Prix : 35 961,00 € TTC/PIECE

EQUIPEMENTS POUR TOYOTA HILUX REVO 2016 +



CELLULE AMOVIBLE STORK CAMPER POUR PICKUP DOUBLE CABINE VERSION GRAND RAID

Option incluses pour la cellule version GRAND RAID : Deux fenêtres latérales 300x700mm et 300x500mm Moustiquaire de porte arrière – Double couche Revêtement de sol en bois Couleur de la cellule en peinture métallisé (version standard uniquement opaque) Cuisine intérieure 1 feux gaz + évier (Évier de cuisinière combiné Can FL1323 / Robinet pliant Arona) Réfrigérateur Dometic CRX 65 lt Surveillance de la batterie avec contrôleur de batterie Victron BMV-712 smart Ensemble de panneaux...

Informations Techniques :

Equipements et caractéristiques (inclus dans la version basic)
COQUE EXTERIEURE: Coque intérieure et extérieure moulée en polyester renforcé monobloc (isolation en polyuréthane de 20 mm entre les coques) Toit relevable avec isolation 20 mm Option de couleur spécifique, opaque Espace de rangement dans le toit Matelas et coussins faciles à nettoyer Tente de toit avec 3 fenêtres pvc et moustiquaires Charnières en acier inoxydable Points de fixations des béquilles de levage en...

Référence : STC/GR

Prix : **39 584,00 € TTC/PIECE**



CELLULE AMOVIBLE ULTRA COMPACT 2 PERSONNES ALU CAB CAMPER KHAYA MODELE CONFORT VERSION NOIRE POUR PICKUP DOUBLE ET EXTRA CABINE

CELLULE ULTRA COMPACT 2 PERSONNES ALU CAB CAMPER KHAYA- NOIRE Le Khaya Camper est une nouvelle cellule démontable, conçue pour s'adapter au benne de la plus part des pickup. La cabine Khaya possède déjà un équipement de base important dont un auvent avec ouverture à 270° autoporté fournit avec la gouttière. A l'extérieur sous la capucine, vous avez un rangement avec une table alu. Elle peut être livrée avec d'autres équipements et options. Elle comporte de nombreux espaces de stockages. Le...

Informations Techniques :

DIMENSIONS:Longueur (seule): 2800mmHauteur (toit fermé): 1450mmLargeur (seule): 1850mmHauteur (seulet, toit ouvert): 3100mm

Référence : AC-KH-COMFORT-B

Prix : **29 900,00 € TTC/PIECE**

EQUIPEMENTS POUR TOYOTA HILUX REVO 2016 +



CELLULE AMOVIBLE ULTRA COMPACT 4 PERSONNES ALU CAB CAMPER KHAYA MODELE FAMILY VERSION NOIRE POUR PICKUP DOUBLE ET EXTRA CABINE

CELLULE ULTRA COMPACT 4 PERSONNES ALU CAB CAMPER KHAYA Le Khaya Camper est une nouvelle cellule démontable, conçue pour s'adapter au benne de la plus part des pickup. La cabine Khaya possède déjà un équipement de base important dont un auvent autoporté 270° fournit avec la gouttière. A l'extérieur sous la capucine, vous avez un rangement avec une table alu. Elle peut être livrée avec d'autres équipements et options. Elle comporte de nombreux espaces de stockages. Le fond de la cabine est...

Informations Techniques :

DIMENSIONS: Longueur (seule): 2800mm Hauteur (toit fermé): 1450mm Largeur (seule): 1850mm Hauteur (seulet, toit ouvert): 3100mm

Référence : AC-KH-FAMILY-B

Prix : **28 900,00 € TTC/PIECE**

CUISINE ET PETITS ACCESSOIRES CAMPING



TIROIR COULISSANT ARB CUISINE PICKUP DOUBLE CABINE

Pour compléter la gamme existante d'aménagements tiroirs, ARB propose une cuisine intégrée, pratique, et complète avec évier ! Bien que contenue dans un cadre de tiroir modulaire ARB, la cuisine coulissante n'est pas seulement un tiroir, mais une cuisine complète en acier inoxydable avec un espace de travail, une table de cuisson à trois brûleurs Thetford, un évier et son propre tiroir à ustensiles. ARB Slide Kitchen a été spécialement conçu pour être intégré aux installations de tiroirs ARB...

Référence : RDK1355

Prix : **3 449,00 € TTC/KIT**

RANGEMENT

EQUIPEMENTS POUR TOYOTA HILUX REVO 2016 +



SAC ROUE DE SECOURS IKAMPER

Double usage Remplissez le sac avec des articles tels que du bois lors de la première étape de votre voyage, puis avec des déchets et des matières recyclables sur le chemin du retour. Compact Comprimez l'espace non utilisé en enroulant le tissu et fermez-le à l'aide de la sangle adaptée. Résistant à l'eau Gardez vos déchets au sec, à l'abri de la pluie.

Informations Techniques :

Poches à fermeture éclair Rangez vos petits objets dans les poches zippées situées de chaque côté. Poches latérales Vos outils peuvent être rangés dans les grandes poches latérales et leur système de boucles. Haute visibilité Les bandes réfléchissantes argentées apportent plus de sécurité lorsqu'il fait nuit ou par mauvais temps. Entretien facile Le polyester durable et déperlant est adapté à toutes les conditions climatiques. Il se nettoie...

Référence : IKAMPER-SRDS

Prix : **179,00 € TTC/PIECE**

JANTES & PNEUS

ACCESSOIRES JANTES ET PNEUS

CACHES-ROUES



SAC ROUE DE SECOURS IKAMPER

Double usage Remplissez le sac avec des articles tels que du bois lors de la première étape de votre voyage, puis avec des déchets et des matières recyclables sur le chemin du retour. Compact Comprimez l'espace non utilisé en enroulant le tissu et fermez-le à l'aide de la sangle adaptée. Résistant à l'eau Gardez vos déchets au sec, à l'abri de la pluie.

Informations Techniques :

Poches à fermeture éclair Rangez vos petits objets dans les poches zippées situées de chaque côté. Poches latérales Vos outils peuvent être rangés dans les grandes poches latérales et leur système de boucles. Haute visibilité Les bandes réfléchissantes argentées apportent plus de sécurité lorsqu'il fait nuit ou par mauvais temps. Entretien facile Le polyester durable et déperlant est adapté à toutes les conditions climatiques. Il se nettoie...

Référence : IKAMPER-SRDS

Prix : **179,00 € TTC/PIECE**

ECROUS

EQUIPEMENTS POUR TOYOTA HILUX REVO 2016 +**ECROU BLACK 12X1.50**

Écrou 19mm cône 60°

Référence : E121.5BK

Prix : 3,00 € TTC/PIECE

**ECROU CHROME 12X1.50**

Écrou chromé idéal pour améliorer le look de votre 4x4 ! Écrou 19mm cône 60°

Référence : E121.50

Prix : 3,00 € TTC/PIECE

**ECROU DE ROUE CHROME 12X1.50 CANON JANTE ALU **TOYOTA ORIGINE****

Ecrou de roue d'origine pour jantes alu d'origine toyota

Référence : 90942-01058

Prix : 13,08 € TTC/PIECE

EQUIPEMENTS POUR TOYOTA HILUX REVO 2016 +



ECROUS ANTIVOL 12 X 1.5 (jeu de 4 pièces + clé)

Modèles coniques 60°, compatible avec tous nos modèles de jantes acier et aluminium. Ces écrous ne conviennent pas pour les jantes aluminium d'origine

Référence : A4121.5

Prix : **22,80 € TTC/JEU**

ELARGISSEURS DE VOIES**KIT DE 4 ELARGISSEURS DE VOIE ALUMINIUM
HOFMANN 30MM POUR TOYOTA LANDCRUISER
90,120,150 / FJ-CRUISER / HILUX VIGO/REVO**

Caractéristiques : Fabrication allemande Alliage spécifique
Homologation TÜV Stabilité directionnelle accrue Axe de centrage
Largeur 30 mm Caractéristiques techniques : LARGEUR (mm): 30
Marque: TOYOTA Modele: LANDCRUISER 90,120,150 / FJ-
CRUISER /HILUX VIGO/REVO PCD: 6 x 139.7 vendu en kit de 4

Référence : HSPVA06TJ9

Prix : **338,00 € TTC/KIT**

JANTES ALUMINIUM**JANTE ALUMINIUM ATX AX202 MATTE BRONZE**

Les jantes ATX sont issues du savoir faire du fabricant American Racing. Elles sont conçues pour répondre aux exigeantes demandes des passionnés de Tout-Terrain. Fabriquées selon un cahier des charges minutieux, elles sont à la fois légères et très durantes. Finition MATTE BRONZE Livrée avec cache-moyeu, sans visserie Largeur Diamètre Nb de trous Entraxe Déport Center bore 9 18 6 139.7 0 106.25 se monte sur le véhicule avec de possibles...

Références :

AX20289068600 - JANTE ALUMINIUM ATX AX202 MATTE BRONZE
9 X 18 ENTRAXE 6 X 139.7 DEPORT 0
Prix : 366,00 € TTC/PIECE

**JANTE ALUMINIUM BALLISTIC 814 GEN2 BLACK**

Jante Ballistic 814 GEN2 Black Un modèle du fabricant américain Ballistic baptisé 814 GEN2. Finition Flat Black. Livrée avec cache-moyeu, sans visserie Largeur Diamètre Nb de trous Entraxe Déport Center bore 9 17 6 139.7 12 106.10 se monte sur le véhicule avec de possibles modifications de carrosserie (nous consulter pour confirmer la compatibilité de votre véhicule)

Références :

BA814790655+12 - JANTE ALUMINIUM BALLISTIC 814 GEN2
BLACK 9 X 17 ENTRAXE 6 X 139.7 DEPORT 12
Prix : 304,00 € TTC/PIECE
BA814890655+12 - JANTE ALUMINIUM BALLISTIC 814 GEN2
BLACK 9 X 18 ENTRAXE 6 X 139.7 DEPORT 12

EQUIPEMENTS POUR TOYOTA HILUX REVO 2016 +

Prix : 333,00 € TTC/PIECE

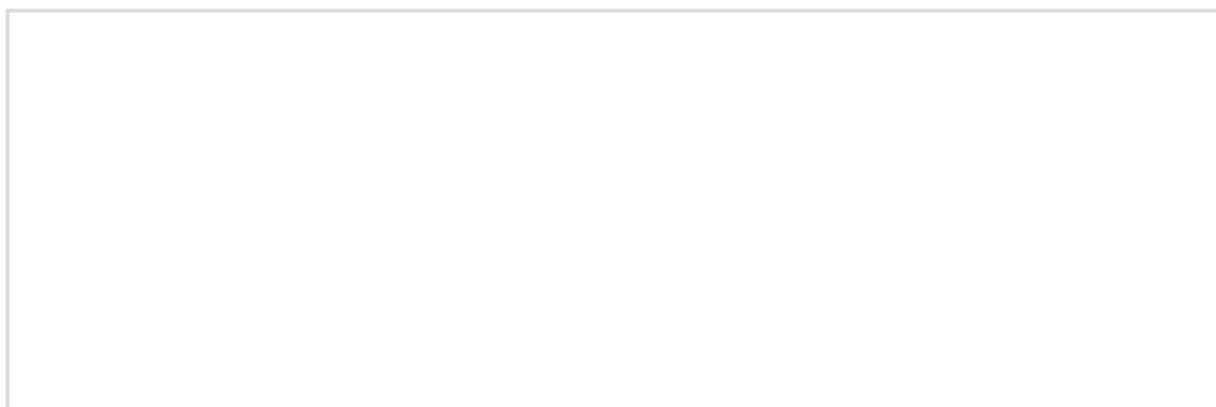

EQUIPEMENTS POUR TOYOTA HILUX REVO 2016 +



JANTE ALUMINIUM BALLISTIC 845 GEN2 BLACK 9 X 17 ENTRAXE 6x135/139.7 DEPORT 12

Jante Ballistic 956 BLACK Un modèle du fabricant américain Ballistic baptisé 956 black Finition black Livrée avec cache-moyeu, sans visserie Largeur Diamètre Nb de trous Entraxe Déport Center bore 9 17 6 135/139.7 12 106.1 se monte sur le véhicule avec de possibles modifications de carrosserie (nous consulter pour confirmer la compatibilité de votre véhicule)

Référence : BA845790655+12
Prix : **304,00 € TTC/PIECE**



JANTE ALUMINIUM BALLISTIC 956 BLACK

Jante Ballistic 956 Black Un modèle du fabricant américain Ballistic baptisé 956. Finition Black. Livrée avec cache-moyeu, sans visserie Largeur Diamètre Nb de trous Entraxe Déport Center bore 9 17 6 139.7 12 106.1 se monte sur le véhicule avec de possibles modifications de carrosserie (nous consulter pour confirmer la compatibilité de votre véhicule)

Références :

BA956790655+12 - JANTE ALUMINIUM BALLISTIC 956 BLACK 9 X 17 ENTRAXE 6 X 139.7 DEPORT 12
Prix : 304,00 € TTC/PIECE
BA956890655+12 - JANTE ALUMINIUM BALLISTIC 956 BLACK 9 X 18 ENTRAXE 6 X 139.7 DEPORT 12
Prix : 333,00 € TTC/PIECE



JANTE ALUMINIUM KMC XD135 GRENADE MATTE GRAY

KMC XD135 GRENADE MATTE GRAY Du célèbre fabricant US Wheels Pro, les jantes KMC offrent un design unique. Une qualité de fabrication inégalée depuis 1982. Ce modèle XD135 est en finition MATTE GRAY. Finition MATTE GRAY Livré avec cache moyeu et sans visserie Largeur Diamètre Nb de trous Entraxe Déport Center bore 8.5 18 6 139.7 0 106.25 se monte sur le véhicule avec de possibles modifications de carrosserie (nous consulter pour confirmer la compatibilité...)

Références :

XD13588568400 - JANTE ALUMINIUM KMC XD135 GRENADE MATTE GRAY 8.5 X 18 ENTRAXE 6 X 139.7 DEPORT 0
Prix : 378,00 € TTC/PIECE

EQUIPEMENTS POUR TOYOTA HILUX REVO 2016 +



JANTE ALUMINIUM RENFORCEE MAYHEM 8304 GUN METAL 6X139.7 17"X9 ET10

JANTE ALUMINIUM RENFORCEE MAYHEM 8304 GUN METAL 6X139.7 17"X9 ET10 Jante aluminium Finition : GUN METAL GRIS FONCE Utilisation : Toute utilisation, toute conduite.

Informations Techniques :

Largeur : 9" Diamètre : 17" Nombre de trous : 6 Entraxe : 139.7
Déport : 10 Center Bore : 106.1

Référence : MH8304-7983MGT

Prix : **408,00 € TTC/PIECE**

JANTES ALUMINIUM RENFORCÉES / RAID



JANTE ALUMINIUM BRAID WINRACE BLANCHE 7,5 X 17 ENTRAXE 6 X 139,7 DEPORT 0 POUR TOYOTA HILUX ET KDJ 120/125 ET KDJ 150/155

Jante aluminium Braid. Modèle Winrace T Dimensions 7,5" x 17" Entraxe 6 x 139,7mm Alésage 106,10 mm Déport 0 mm (calculé pour être affleurant à la carrosserie) Coloris blanc Poids 14kg Flasque intérieur et extérieur renforcées Rebord de maintien de talon de pneumatique plus haut (pour une meilleure tenue au déjantage) Peinture époxy (pour une meilleure tenue dans le temps) Livrée sans boulonnerie Compatible Toyota KDJ/GRJ120/125 et KDJ/GDJ/GRJ150/155 Vigo Revo FJCruiser

Référence : BRA-WIN75176T0B

Prix : **384,00 € TTC/PIECE**



JANTE ALUMINIUM BRAID WINRACE GRISE ANTHRACITE 7,5 X 17 ENTRAXE 6 X 139,7 DEPORT 0 POUR TOYOTA KDJ 120/125 ET KDJ 150/155

Jante aluminium Braid. Modèle Winrace T Dimensions 7,5" x 17" Entraxe 6 x 139,7mm Alésage 106,10 mm Déport 0 mm (calculé pour être affleurant à la carrosserie) Coloris gris anthracite Poids 14kg Flasque intérieur et extérieur renforcées Rebord de maintien de talon de pneumatique plus haut (pour une meilleure tenue au déjantage) Peinture époxy (pour une meilleure tenue dans le temps) Livrée sans boulonnerie Compatible Toyota KDJ/GRJ120/125 et KDJ/GDJ/GRJ150/155 Vigo Revo FJCruiser

Référence : BRA-WIN75176T0G

Prix : **384,00 € TTC/PIECE**

EQUIPEMENTS POUR TOYOTA HILUX REVO 2016 +**JANTE ALUMINIUM BRAID WINRACE GRISE ANTHRACITE 7,5 X 17 ENTRAXE 6 X 139,7 DEPORT 25 POUR TOYOTA KDJ120/125 KDJ/GDJ150/155 HILUX VIGO ET REVO**

Jante aluminium Braid. Modèle Winrace T Dimensions 7,5" x 17" Entraxe 6 x 139,7mm Alésage 106,10 mm Déport +25 mm (équivalent aux jantes d'origine Toyota) Coloris gris anthracite Poids 14kg Flasque intérieur et extérieur renforcées Rebord de maintien de talon de pneumatique plus haut (pour une meilleure tenue au déjantage) Peinture époxy (pour une meilleure tenue dans le temps) Livrée sans boulonnerie Compatible Toyota KDJ/GRJ120/125 et KDJ/GDJ/GRJ150/155 FJ Cruiser

Référence : **BRA-WIN75176T25G**
Prix : **384,00 € TTC/PIECE**

**JANTE ALUMINIUM BRAID WINRACE GRISE ANTHRACITE 8 X 18 ENTRAXE 6 X 139.7 DEPORT 0 POUR TOYOTA HILUX**

Référence : **BRA-WIN8186T0G**
Prix : **474,00 € TTC/PIECE**

**JANTE ALUMINIUM BRAID WINRACE NOIRE 7,5 X 17 ENTRAXE 6 X 139,7 DEPORT 0 POUR TOYOTA HILUX ET KDJ 120/125 ET KDJ 150/155**

Jante aluminium Braid. Modèle Winrace T Dimensions 7,5" x 17" Entraxe 6 x 139,7mm Alésage 106,10 mm Déport 0 mm (calculé pour être affleurant à la carrosserie) Coloris noir Poids 14kg Flasque intérieur et extérieur renforcées Rebord de maintien de talon de pneumatique plus haut (pour une meilleure tenue au déjantage) Peinture époxy (pour une meilleure tenue dans le temps) Livrée sans boulonnerie Compatible Toyota KDJ/GRJ120/125 et KDJ/GDJ/GRJ150/155 Vigo Revo FJ Cruiser

Référence : **BRA-WIN75176TON**
Prix : **444,00 € TTC/PIECE**

**JANTE ALUMINIUM BRAID WINRACE S BRONZE SATINE 8 X 17 ENTRAXE 6 X 139.7 DEPORT 5 POUR TOYOTA HILUX ET KDJ 120/125 ET KDJ 150/155**

Jante aluminium Braid. Modèle Winrace S Dimensions 8" x 17"
Entraxe 6 x 139,7mm Alésage 106,10 mm Déport 5 mm (calculé pour être affleurant à la carrosserie) Coloris Bronze Poids 15kg Flasque intérieur et extérieur renforcées Rebord de maintien de talon de pneumatique plus haut (pour une meilleure tenue au déjantage) Peinture époxy (pour une meilleure tenue dans le temps) Livrée sans boulonnerie Compatible Toyota KDJ/GRJ120/125 et KDJ/GDJ/GRJ150/155 Vigo Revo FJCruiser

Référence : BRA-WINS8176T5BR
Prix : **504,00 € TTC/PIECE**

**JANTE ALUMINIUM BRAID WINRACE S GRISE ANTHRACITE 8 X 17 ENTRAXE 6 X 139.7 DEPORT 5 POUR TOYOTA HILUX ET KDJ 120/125 ET KDJ 150/155**

Jante aluminium Braid. Modèle Winrace S Dimensions 8" x 17"
Entraxe 6 x 139,7mm Alésage 106,10 mm Déport 5 mm (calculé pour être affleurant à la carrosserie) Coloris gris anthracite Poids 15kg Flasque intérieur et extérieur renforcées Rebord de maintien de talon de pneumatique plus haut (pour une meilleure tenue au déjantage) Peinture époxy (pour une meilleure tenue dans le temps) Livrée sans boulonnerie Compatible Toyota KDJ/GRJ120/125 et KDJ/GDJ/GRJ150/155 Vigo Revo FJCruiser

Référence : BRA-WINS8176T5G
Prix : **444,00 € TTC/PIECE**

**JANTE ALUMINIUM BRAID WINRACE S NOIRE 8 X 17 ENTRAXE 6 X 139.7 DEPORT 5 POUR TOYOTA HILUX ET KDJ 120/125 ET KDJ 150/155**

Jante aluminium Braid. Modèle Winrace S Dimensions 8" x 17"
Entraxe 6 x 139,7mm Alésage 106,10 mm Déport 5 mm (calculé pour être affleurant à la carrosserie) Coloris Noir Poids 15kg Flasque intérieur et extérieur renforcées Rebord de maintien de talon de pneumatique plus haut (pour une meilleure tenue au déjantage) Peinture époxy (pour une meilleure tenue dans le temps) Livrée sans boulonnerie Compatible Toyota KDJ/GRJ120/125 et KDJ/GDJ/GRJ150/155 Vigo Revo FJCruiser

Référence : BRA-WINS8176T5N
Prix : **504,00 € TTC/PIECE**

EQUIPEMENTS POUR TOYOTA HILUX REVO 2016 +



JANTE ALUMINIUM DOUBLE BEADLOCK HUTCHINSON 8.5 x 17 6X139.7 TOYOTA GRIS ANTRACITE BRILLANT

Ayant fait leurs preuves durant de nombreuses années dans le domaine militaire, les amateurs d'off road peuvent désormais profiter de la technologie Beadlock offerte par les jantes HUTCHINSON ! Vous en avez rêvé, HUTCHINSON l'a fait. Une jante robuste qui vous permet de dégonfler à souhait sans risque de déjanter, c'est possible ! Qu'est-ce qu'une jante BEADLOCK ? A L'origine c'est une jante standard en acier ou en aluminium qui est décollée sur sa partie extérieur (simple beadlock) ou...

Informations Techniques :

Caractéristiques : - Entraxe : 6 x 139.7- Taille de la jante : 8.5 x 17"-
Modèle de boulon : 139.7 mm BCD- Alésage : 106.2 mm-
BACKSPACE : 114.3 mm- Charge : 1 200kg- Poids sans beadlock :
18.2 kg- Déport (ET) : -10 mm- Jante en alliage- Jante avec beadlock

Référence : **WA-0567B**

Prix : **1 800,00 € TTC/PIECE**



JANTE ALUMINIUM MANANO BLACK

JANTE ALUMINIUM SPECIAL CHARGES LOURDES finition : black moulée sous pression spécialement conçue pour les raids avec indice de charge jusqu'à 1400kg alliage spécifique (Al Si 7% Mg Sr) traitement thermique Insert acier anti-desserrement Livrée sans visserie Largeur Diamètre Nb de trous Entraxe Déport Center bore 8 17 6 139.7 20 106.1 se monte sur le véhicule avec de possibles modifications de carrosserie (nous consulter pour confirmer la...

Références :

MAN57BK - JANTE ALUMINIUM MANANO BLACK 8 X 17 ENTRAXE
6 X 139.7 DEPORT 20

Prix : 362,00 € TTC/PIECE



JANTE ALUMINIUM MANANO BLACK 8.5 X 18 ENTRAXE 6 X 139.7 DEPORT 20

JANTE ALUMINIUM SPECIAL CHARGES LOURDES finition : black moulée sous pression spécialement conçue pour les raids avec indice de charge jusqu'à 1400kg alliage spécifique (Al Si 7% Mg Sr) traitement thermique Insert acier anti-desserrement Livrée sans visserie Largeur Diamètre Nb de trous Entraxe Déport Center bore 8.5 18 6 139.7 20 106.1 se monte sur le véhicule avec de possibles modifications de carrosserie (nous consulter pour confirmer la...

Référence : **MAN87BK**

Prix : **444,00 € TTC/PIECE**

EQUIPEMENTS POUR TOYOTA HILUX REVO 2016 +



JANTE ALUMINIUM MANANO SILVER

JANTE ALUMINIUM SPECIAL CHARGES LOURDES finition : silver moulée sous pression spécialement conçue pour les raids avec indice de charge jusqu'à 1400kg alliage spécifique (Al Si 7% Mg Sr) traitement thermique Insert acier anti-desserrement Livrée sans visserie Largeur Diamètre Nb de trous Entraxe Déport Center bore 8 17 6 139.7 20 106.1 se monte sur le véhicule avec de possibles modifications de carrosserie (nous consulter pour confirmer la...

Références :

MAN57SI - JANTE ALUMINIUM MANANO SILVER 8 X 17 ENTRAXE 6 X 139.7 DEPORT 20
Prix : 362,00 € TTC/PIECE



JANTE ALUMINIUM MANANO SILVER 8.5 X 18 ENTRAXE 6 X 139.7 DEPORT 20

JANTE ALUMINIUM SPECIAL CHARGES LOURDES finition : silver moulée sous pression spécialement conçue pour les raids avec indice de charge jusqu'à 1400kg alliage spécifique (Al Si 7% Mg Sr) traitement thermique Insert acier anti-desserrement Livrée sans visserie Largeur Diamètre Nb de trous Entraxe Déport Center bore 8.5 18 6 139.7 20 106.1 se monte sur le véhicule avec de possibles modifications de carrosserie (nous consulter pour confirmer la...

Référence : MAN87SI

Prix : 444,00 € TTC/PIECE



JANTE ALUMINIUM RACER GRISE

Le modèle RACER est une jante en aluminium coulé, spécialement conçue pour les raids avec indice de charge de 1300kg. finition : grise JANTE RENFORCÉE : moulée sous pression alliage spécifique (Al Si 7% Mg Sr) traitement thermique insert acier anti-desserrement Jante aluminium livrée sans visserie. Largeur Diamètre Nb de trous Entraxe Déport Center bore 8 17 6 139.7 20 106.1 se monte sur le véhicule avec de possibles modifications de...

Références :

RAC57SI - JANTE ALUMINIUM RACER GRISE 8 X 17 ENTRAXE 6 X 139.7 DEPORT 20
Prix : 349,00 € TTC/PIECE

EQUIPEMENTS POUR TOYOTA HILUX REVO 2016 +



JANTE ALUMINIUM RENFORCE RAID EVO CORSE DAKAR ZERO 8.5x18" ET 0 BLANC POUR TOYOTA HILUX VIGO/REVO ET J120/150

La jante Dakar Zéro, issue de la Dakar Corse, spécialement développée pour la compétition, est la version dédiée aux véhicules tout terrain. Les rayons internes du bord de la jante ont un profil qui rentre vers le centre, ce qui permet d'avoir un déport négatif protégeant les pièces mécaniques des gravillons et du sable et conçu pour laisser suffisamment d'espace pour les gros freins. Structure très résistante en alliage léger AS7, avec traitement thermique T6 conformément aux réglementations...

Informations Techniques :

Charge maximum : 1400kg Prévoir le kit de montage A3.000118.00 comprenant la visserie spécifique et cache moyeu (pour une jante)
Taille : 8.5x18" Déport : ET 0 Entraxe : 6x139.7 Alésage : 106.1mm
Couleur : Blanc

Référence : **SE524001C011**

Prix : **388,00 € TTC/PIECE**



JANTE ALUMINIUM RENFORCE RAID EVO CORSE DAKAR ZERO 8.5x18" ET 0 BRONZE BRILLANT POUR TOYOTA HILUX VIGO/REVO ET J120/150

La jante Dakar Zéro, issue de la Dakar Corse, spécialement développée pour la compétition, est la version dédiée aux véhicules tout terrain. Les rayons internes du bord de la jante ont un profil qui rentre vers le centre, ce qui permet d'avoir un déport négatif protégeant les pièces mécaniques des gravillons et du sable et conçu pour laisser suffisamment d'espace pour les gros freins. Structure très résistante en alliage léger AS7, avec traitement thermique T6 conformément aux réglementations...

Informations Techniques :

Charge maximum : 1400kg Prévoir le kit de montage A3.000118.03 comprenant la visserie spécifique et cache moyeu (pour une jante)
Taille : 8.5x18" Déport : ET 0 Entraxe : 6x139.7 Alésage : 106.1mm
Couleur : bronze brillant

Référence : **SE524001C221**

Prix : **402,00 € TTC/PIECE**



JANTE ALUMINIUM RENFORCE RAID EVO CORSE DAKAR ZERO 8.5x18" ET 0 BRONZE MAT POUR TOYOTA HILUX VIGO/REVO ET J120/150

La jante Dakar Zéro, issue de la Dakar Corse, spécialement développée pour la compétition, est la version dédiée aux véhicules tout terrain. Les rayons internes du bord de la jante ont un profil qui rentre vers le centre, ce qui permet d'avoir un déport négatif protégeant les pièces mécaniques des gravillons et du sable et conçu pour laisser suffisamment d'espace pour les gros freins. Structure très résistante en alliage léger AS7, avec traitement thermique T6 conformément aux réglementations...

Informations Techniques :

Charge maximum : 1400kg Prévoir le kit de montage A3.000118.03 comprenant la visserie spécifique et cache moyeu (pour une jante)
Taille : 8.5x18" Déport : ET 0 Entraxe : 6x139.7 Alésage : 106.1mm
Couleur : bronze mat

Référence : SE524001C111

Prix : **402,00 € TTC/PIECE**



JANTE ALUMINIUM RENFORCE RAID EVO CORSE DAKAR ZERO 8.5x18" ET 0 GRIS ANTHRACITE POUR TOYOTA HILUX VIGO/REVO ET J120/150

La jante Dakar Zéro, issue de la Dakar Corse, spécialement développée pour la compétition, est la version dédiée aux véhicules tout terrain. Les rayons internes du bord de la jante ont un profil qui rentre vers le centre, ce qui permet d'avoir un déport négatif protégeant les pièces mécaniques des gravillons et du sable et conçu pour laisser suffisamment d'espace pour les gros freins. Structure très résistante en alliage léger AS7, avec traitement thermique T6 conformément aux réglementations...

Informations Techniques :

Charge maximum : 1400kg Prévoir le kit de montage A3.000118.03 comprenant la visserie spécifique et cache moyeu (pour une jante)
Taille : 8.5x18" Déport : ET 0 Entraxe : 6x139.7 Alésage : 106.1mm
Couleur : Gris anthracite

Référence : SE524001C051

Prix : **402,00 € TTC/PIECE**

EQUIPEMENTS POUR TOYOTA HILUX REVO 2016 +



JANTE ALUMINIUM RENFORCE RAID EVO CORSE DAKAR ZERO 8.5x18" ET 0 GRIS POUR TOYOTA HILUX VIGO/REVO ET J120/150

La jante Dakar Zéro, issue de la Dakar Corse, spécialement développée pour la compétition, est la version dédiée aux véhicules tout terrain. Les rayons internes du bord de la jante ont un profil qui rentre vers le centre, ce qui permet d'avoir un déport négatif protégeant les pièces mécaniques des gravillons et du sable et conçu pour laisser suffisamment d'espace pour les gros freins. Structure très résistante en alliage léger AS7, avec traitement thermique T6 conformément aux réglementations...

Informations Techniques :

Charge maximum : 1400kg Prévoir le kit de montage A3.000083.00 comprenant la visserie spécifique et cache moyeu (pour une jante)
Taille : 8.5x18" Déport : ET 0 Entraxe : 6x139.7 Alésage : 106.1mm
Couleur : Gris

Référence : **SE5240010031**

Prix : **402,00 € TTC/PIECE**



JANTE ALUMINIUM RENFORCE RAID EVO CORSE DAKAR ZERO 8.5x18" ET 0 NOIR MAT POUR TOYOTA HILUX VIGO/REVO ET J120/150

La jante Dakar Zéro, issue de la Dakar Corse, spécialement développée pour la compétition, est la version dédiée aux véhicules tout terrain. Les rayons internes du bord de la jante ont un profil qui rentre vers le centre, ce qui permet d'avoir un déport négatif protégeant les pièces mécaniques des gravillons et du sable et conçu pour laisser suffisamment d'espace pour les gros freins. Structure très résistante en alliage léger AS7, avec traitement thermique T6 conformément aux réglementations...

Informations Techniques :

Charge maximum : 1400kg Prévoir le kit de montage A3.000118.03 comprenant la visserie spécifique et cache moyeu (pour une jante)
Taille : 8.5x18" Déport : ET 0 Entraxe : 6x139.7 Alésage : 106.1mm
Couleur : noir mat

Référence : **SE524001C041**

Prix : **388,00 € TTC/PIECE**

EQUIPEMENTS POUR TOYOTA HILUX REVO 2016 +



JANTE ALUMINIUM RENFORCE RAID EVO CORSE DAKAR ZERO 8.5x18" ET 20 BLANC POUR TOYOTA HILUX VIGO/REVO ET J120/150

La jante Dakar Zéro, issue de la Dakar Corse, spécialement développée pour la compétition, est la version dédiée aux véhicules tout terrain. Les rayons internes du bord de la jante ont un profil qui rentre vers le centre, ce qui permet d'avoir un déport négatif protégeant les pièces mécaniques des gravillons et du sable et conçu pour laisser suffisamment d'espace pour les gros freins. Structure très résistante en alliage léger AS7, avec traitement thermique T6 conformément aux réglementations...

Informations Techniques :

Charge maximum : 1400kg Prévoir le kit de montage A3.000118.00 comprenant la visserie spécifique et cache moyeu (pour une jante)
Taille : 8.5x18" Déport : ET 20 Entraxe : 6x139.7 Alésage : 106.1mm
Couleur : Blanc

Référence : SE524005C011

Prix : 388,00 € TTC/PIECE



JANTE ALUMINIUM RENFORCE RAID EVO CORSE DAKAR ZERO 8.5x18" ET 20 BRONZE MAT POUR TOYOTA HILUX VIGO/REVO ET J120/150

La jante Dakar Zéro, issue de la Dakar Corse, spécialement développée pour la compétition, est la version dédiée aux véhicules tout terrain. Les rayons internes du bord de la jante ont un profil qui rentre vers le centre, ce qui permet d'avoir un déport négatif protégeant les pièces mécaniques des gravillons et du sable et conçu pour laisser suffisamment d'espace pour les gros freins. Structure très résistante en alliage léger AS7, avec traitement thermique T6 conformément aux réglementations...

Informations Techniques :

Charge maximum : 1400kg Prévoir le kit de montage A3.000118.03 comprenant la visserie spécifique et cache moyeu (pour une jante)
Taille : 8.5x18" Déport : ET 20 Entraxe : 6x139.7 Alésage : 106.1mm
Couleur : bronze mat

Référence : SE524005C111

Prix : 402,00 € TTC/PIECE



JANTE ALUMINIUM RENFORCE RAID EVO CORSE DAKAR ZERO 8.5x18" ET 20 GRIS ANTHRACITE POUR TOYOTA HILUX VIGO/REVO ET J120/150

La jante Dakar Zéro, issue de la Dakar Corse, spécialement développée pour la compétition, est la version dédiée aux véhicules tout terrain. Les rayons internes du bord de la jante ont un profil qui rentre vers le centre, ce qui permet d'avoir un déport négatif protégeant les pièces mécaniques des gravillons et du sable et conçu pour laisser suffisamment d'espace pour les gros freins. Structure très résistante en alliage léger AS7, avec traitement thermique T6 conformément aux réglementations...

Informations Techniques :

Charge maximum : 1400kg Prévoir le kit de montage A3.000118.03 comprenant la visserie spécifique et cache moyeu (pour une jante)
Taille : 8.5x18" Déport : ET 20 Entraxe : 6x139.7 Alésage : 106.1mm
Couleur : Gris anthracite

Référence : SE524005C051

Prix : **402,00 € TTC/PIECE**



JANTE ALUMINIUM RENFORCE RAID EVO CORSE DAKAR ZERO 8.5x18" ET 20 GRIS POUR TOYOTA HILUX VIGO/REVO ET J120/150

La jante Dakar Zéro, issue de la Dakar Corse, spécialement développée pour la compétition, est la version dédiée aux véhicules tout terrain. Les rayons internes du bord de la jante ont un profil qui rentre vers le centre, ce qui permet d'avoir un déport négatif protégeant les pièces mécaniques des gravillons et du sable et conçu pour laisser suffisamment d'espace pour les gros freins. Structure très résistante en alliage léger AS7, avec traitement thermique T6 conformément aux réglementations...

Informations Techniques :

Charge maximum : 1400kg Prévoir le kit de montage A3.000118.00 comprenant la visserie spécifique et cache moyeu (pour une jante)
Taille : 8.5x18" Déport : ET 20 Entraxe : 6x139.7 Alésage : 106.1mm
Couleur : Gris

Référence : SE524005C031

Prix : **402,00 € TTC/PIECE**

EQUIPEMENTS POUR TOYOTA HILUX REVO 2016 +



JANTE ALUMINIUM RENFORCE RAID EVO CORSE DAKAR ZERO 8.5x18" ET 20 NOIR MAT POUR TOYOTA HILUX VIGO/REVO ET J120/150

La jante Dakar Zéro, issue de la Dakar Corse, spécialement développée pour la compétition, est la version dédiée aux véhicules tout terrain. Les rayons internes du bord de la jante ont un profil qui rentre vers le centre, ce qui permet d'avoir un déport négatif protégeant les pièces mécaniques des gravillons et du sable et conçu pour laisser suffisamment d'espace pour les gros freins. Structure très résistante en alliage léger AS7, avec traitement thermique T6 conformément aux réglementations...

Informations Techniques :

Charge maximum : 1400kg Prévoir le kit de montage A3.000118.03 comprenant la visserie spécifique et cache moyeu (pour une jante)
Taille : 8.5x18" Déport : ET 20 Entraxe : 6x139.7 Alésage : 106.1mm
Couleur : noir mat

Référence : **SE524005C041**

Prix : **388,00 € TTC/PIECE**



JANTE ALUMINIUM RENFORCE RAID EVO CORSE DAKAR ZERO 8x17" ET 0 BLANCHE POUR TOYOTA HILUX VIGO/REVO ET J120/150

La jante Dakar Zéro, issue de la Dakar Corse, spécialement développée pour la compétition, est la version dédiée aux véhicules tout terrain. Les rayons internes du bord de la jante ont un profil qui rentre vers le centre, ce qui permet d'avoir un déport négatif protégeant les pièces mécaniques des gravillons et du sable et conçu pour laisser suffisamment d'espace pour les gros freins. Structure très résistante en alliage léger AS7, avec traitement thermique T6 conformément aux réglementations...

Informations Techniques :

Charge maximum : 1400kg Prévoir le kit de montage A3.000118.00 comprenant la visserie spécifique et cache moyeu (pour une jante)
Taille : 8x17" Déport : ET 0 Entraxe : 6x139.7 Alésage : 106.1mm
Couleur : blanc

Référence : **SE416002C011**

Prix : **388,00 € TTC/PIECE**



JANTE ALUMINIUM RENFORCE RAID EVO CORSE DAKAR ZERO 8x17" ET 0 BRONZE MAT POUR TOYOTA HILUX VIGO/REVO ET J120/150

La jante Dakar Zéro, issue de la Dakar Corse, spécialement développée pour la compétition, est la version dédiée aux véhicules tout terrain. Les rayons internes du bord de la jante ont un profil qui rentre vers le centre, ce qui permet d'avoir un déport négatif protégeant les pièces mécaniques des gravillons et du sable et conçu pour laisser suffisamment d'espace pour les gros freins. Structure très résistante en alliage léger AS7, avec traitement thermique T6 conformément aux réglementations...

Informations Techniques :

Charge maximum : 1400kg Prévoir le kit de montage A3.000118.03 comprenant la visserie spécifique et cache moyeu (pour une jante)
Taille : 8x17" Déport : ET 0 Entraxe : 6x139.7 Alésage : 106.1mm
Couleur : bronze mat

Référence : SE416002C111

Prix : **398,00 € TTC/PIECE**



JANTE ALUMINIUM RENFORCE RAID EVO CORSE DAKAR ZERO 8x17" ET 0 GRIS ANTHRACITE POUR TOYOTA HILUX VIGO/REVO ET J120/150

La jante Dakar Zéro, issue de la Dakar Corse, spécialement développée pour la compétition, est la version dédiée aux véhicules tout terrain. Les rayons internes du bord de la jante ont un profil qui rentre vers le centre, ce qui permet d'avoir un déport négatif protégeant les pièces mécaniques des gravillons et du sable et conçu pour laisser suffisamment d'espace pour les gros freins. Structure très résistante en alliage léger AS7, avec traitement thermique T6 conformément aux réglementations...

Informations Techniques :

Charge maximum : 1400kg Prévoir le kit de montage A3.000118.03 comprenant la visserie spécifique et cache moyeu (pour une jante)
Taille : 8x17" Déport : ET 0 Entraxe : 6x139.7 Alésage : 106.1mm
Couleur : Gris anthracite brillant

Référence : SE416002C051

Prix : **383,00 € TTC/PIECE**

EQUIPEMENTS POUR TOYOTA HILUX REVO 2016 +



JANTE ALUMINIUM RENFORCE RAID EVO CORSE DAKAR ZERO 8x17" ET 0 NOIR MAT POUR TOYOTA HILUX VIGO/REVO ET J120/150

La jante Dakar Zéro, issue de la Dakar Corse, spécialement développée pour la compétition, est la version dédiée aux véhicules tout terrain. Les rayons internes du bord de la jante ont un profil qui rentre vers le centre, ce qui permet d'avoir un déport négatif protégeant les pièces mécaniques des gravillons et du sable et conçu pour laisser suffisamment d'espace pour les gros freins. Structure très résistante en alliage léger AS7, avec traitement thermique T6 conformément aux réglementations...

Informations Techniques :

Charge maximum : 1400kg Prévoir le kit de montage A3.000118.03 comprenant la visserie spécifique et cache moyeu (pour une jante)
Taille : 8x17" Déport : ET 0 Entraxe : 6x139.7 Alésage : 106.1mm
Couleur : noir mat

Référence : **SE416002C041**

Prix : **383,00 € TTC/PIECE**



JANTE ALUMINIUM RENFORCE RAID EVO CORSE DAKAR ZERO 8x17" ET 0 NOIR MAT TALON HAUT POUR TOYOTA HILUX VIGO/REVO ET J120/150

La jante Dakar Zéro, issue de la Dakar Corse, spécialement développée pour la compétition, est la version dédiée aux véhicules tout terrain. Les rayons internes du bord de la jante ont un profil qui rentre vers le centre, ce qui permet d'avoir un déport négatif protégeant les pièces mécaniques des gravillons et du sable et conçu pour laisser suffisamment d'espace pour les gros freins. Structure très résistante en alliage léger AS7, avec traitement thermique T6 conformément aux réglementations...

Informations Techniques :

Charge maximum : 1400kg Prévoir le kit de montage A3.000118.03 comprenant la visserie spécifique et cache moyeu (pour une jante)
Taille : 8x17" Déport : ET 0 Entraxe : 6x139.7 Alésage : 106.1mm
Couleur : noir mat Talon haut

Référence : **SE416002H041**

Prix : **393,00 € TTC/PIECE**



JANTE ALUMINIUM RENFORCE RAID EVO CORSE DAKAR ZERO 8x17" ET 0 OR POUR TOYOTA HILUX REVO ET J120/150

La jante Dakar Zéro, issue de la Dakar Corse, spécialement développée pour la compétition, est la version dédiée aux véhicules tout terrain. Les rayons internes du bord de la jante ont un profil qui rentre vers le centre, ce qui permet d'avoir un déport négatif protégeant les pièces mécaniques des gravillons et du sable et conçu pour laisser suffisamment d'espace pour les gros freins. Structure très résistante en alliage léger AS7, avec traitement thermique T6 conformément aux réglementations...

Informations Techniques :

charge maximum : 1400kg prévoir le kit de montage A3.000118.00 comprenant la visserie spécifique et cache moyeu (pour une jante)
Taille : 8x17" Déport : ET0 Entraxe : 6x139.7 Alésage : 106.1mm
Couleur : or

Référence : SE416002C021

Prix : 398,00 € TTC/PIECE



JANTE ALUMINIUM RENFORCE RAID EVO CORSE DAKAR ZERO 8x17" ET 20 BLANC POUR TOYOTA HILUX VIGO/REVO ET J120/150

La jante Dakar Zéro, issue de la Dakar Corse, spécialement développée pour la compétition, est la version dédiée aux véhicules tout terrain. Les rayons internes du bord de la jante ont un profil qui rentre vers le centre, ce qui permet d'avoir un déport négatif protégeant les pièces mécaniques des gravillons et du sable et conçu pour laisser suffisamment d'espace pour les gros freins. Structure très résistante en alliage léger AS7, avec traitement thermique T6 conformément aux réglementations...

Informations Techniques :

Charge maximum : 1400kg Prévoir le kit de montage A3.000118.00 comprenant la visserie spécifique et cache moyeu (pour une jante)
Taille : 8x17" Déport : ET 20 Entraxe : 6x139.7 Alésage : 106.1mm
Couleur : Blanc

Référence : SE416009C011

Prix : 365,00 € TTC/PIECE

**JANTE ALUMINIUM RENFORCE RAID EVO CORSE
DAKAR ZERO 8x17" ET 20 BRONZE MAT POUR
TOYOTA HILUX VIGO/REVO ET J120/150**

La jante Dakar Zéro, issue de la Dakar Corse, spécialement développée pour la compétition, est la version dédiée aux véhicules tout terrain. Les rayons internes du bord de la jante ont un profil qui rentre vers le centre, ce qui permet d'avoir un déport négatif protégeant les pièces mécaniques des gravillons et du sable et conçu pour laisser suffisamment d'espace pour les gros freins. Structure très résistante en alliage léger AS7, avec traitement thermique T6 conformément aux réglementations...

Informations Techniques :

Charge maximum : 1400kg Prévoir le kit de montage a3.000118.03 comprenant la visserie spécifique et cache moyeu (pour une jante)
Taille : 8x17" Déport : ET 20 Entraxe : 6x139.7 Alésage : 106.1mm
Couleur : BRONZE MAT

Référence : SE416009C111**Prix : 379,00 € TTC/PIECE****JANTE ALUMINIUM RENFORCE RAID EVO CORSE
DAKAR ZERO 8x17" ET 20 GRIS ANTHRACITE
POUR TOYOTA HILUX VIGO/REVO ET J120/150**

La jante Dakar Zéro, issue de la Dakar Corse, spécialement développée pour la compétition, est la version dédiée aux véhicules tout terrain. Les rayons internes du bord de la jante ont un profil qui rentre vers le centre, ce qui permet d'avoir un déport négatif protégeant les pièces mécaniques des gravillons et du sable et conçu pour laisser suffisamment d'espace pour les gros freins. Structure très résistante en alliage léger AS7, avec traitement thermique T6 conformément aux réglementations...

Informations Techniques :

Charge maximum : 1400kg Prévoir le kit de montage A3.000118.03 comprenant la visserie spécifique et cache moyeu (pour une jante)
Taille : 8x17" Déport : ET 20 Entraxe : 6x139.7 Alésage : 106.1mm
Couleur : gris anthracite

Référence : SE416009C051**Prix : 379,00 € TTC/PIECE**



JANTE ALUMINIUM RENFORCE RAID EVO CORSE DAKAR ZERO 8x17" ET 20 GRIS TOYOTA HILUX VIGO/REVO ET J120/150

La jante Dakar Zéro, issue de la Dakar Corse, spécialement développée pour la compétition, est la version dédiée aux véhicules tout terrain. Les rayons internes du bord de la jante ont un profil qui rentre vers le centre, ce qui permet d'avoir un déport négatif protégeant les pièces mécaniques des gravillons et du sable et conçu pour laisser suffisamment d'espace pour les gros freins. Structure très résistante en alliage léger AS7, avec traitement thermique T6 conformément aux réglementations...

Informations Techniques :

Charge maximum : 1400kg Prévoir le kit de montage a3.000118.00 comprenant la visserie spécifique et cache moyeu (pour une jante)
Taille : 8x17" Déport : ET 20 Entraxe : 6x139.7 Alésage : 106.1mm
Couleur : Gris

Référence : SE416009C031

Prix : 379,00 € TTC/PIECE



JANTE ALUMINIUM RENFORCE RAID EVO CORSE DAKAR ZERO 8x17" ET 20 NOIR BRILLANT POUR TOYOTA HILUX VIGO/REVO ET J120/150

La jante Dakar Zéro, issue de la Dakar Corse, spécialement développée pour la compétition, est la version dédiée aux véhicules tout terrain. Les rayons internes du bord de la jante ont un profil qui rentre vers le centre, ce qui permet d'avoir un déport négatif protégeant les pièces mécaniques des gravillons et du sable et conçu pour laisser suffisamment d'espace pour les gros freins. Structure très résistante en alliage léger AS7, avec traitement thermique T6 conformément aux réglementations...

Informations Techniques :

Charge maximum : 1400kg Prévoir le kit de montage A3.000118.03 comprenant la visserie spécifique et cache moyeu (pour une jante)
Taille : 8x17" Déport : ET 20 Entraxe : 6x139.7 Alésage : 106.1mm
Couleur : Noir brillant

Référence : SE416009C141

Prix : 379,00 € TTC/PIECE



JANTE ALUMINIUM RENFORCE RAID EVO CORSE DAKAR ZERO 8x17" ET 20 NOIR MAT TOYOTA HILUX VIGO/REVO ET J120/150

La jante Dakar Zéro, issue de la Dakar Corse, spécialement développée pour la compétition, est la version dédiée aux véhicules tout terrain. Les rayons internes du bord de la jante ont un profil qui rentre vers le centre, ce qui permet d'avoir un déport négatif protégeant les pièces mécaniques des gravillons et du sable et conçu pour laisser suffisamment d'espace pour les gros freins. Structure très résistante en alliage léger AS7, avec traitement thermique T6 conformément aux réglementations...

Informations Techniques :

Charge maximum : 1400kg Prévoir le kit de montage A3.000118.03 comprenant la visserie spécifique et cache moyeu (pour une jante)
Taille : 8x17" Déport : ET 20 Entraxe : 6x139.7 Alésage : 106.1mm
Couleur : Noir mat

Référence : SE416009C041

Prix : **365,00 € TTC/PIECE**



JANTE ALUMINIUM RENFORCE RAID EVO CORSE DAKAR ZERO 8x17" ET 20 OR POUR TOYOTA HILUX VIGO/REVO ET J120/150

La jante Dakar Zéro, issue de la Dakar Corse, spécialement développée pour la compétition, est la version dédiée aux véhicules tout terrain. Les rayons internes du bord de la jante ont un profil qui rentre vers le centre, ce qui permet d'avoir un déport négatif protégeant les pièces mécaniques des gravillons et du sable et conçu pour laisser suffisamment d'espace pour les gros freins. Structure très résistante en alliage léger AS7, avec traitement thermique T6 conformément aux réglementations...

Informations Techniques :

Charge maximum : 1400kg Prévoir le kit de montage a3.000118.03 comprenant la visserie spécifique et cache moyeu (pour une jante)
Taille : 8x17" Déport : ET 20 Entraxe : 6x139.7 Alésage : 106.1mm
Couleur : Or

Référence : SE416009C021

Prix : **379,00 € TTC/PIECE**

EQUIPEMENTS POUR TOYOTA HILUX REVO 2016 +



JANTE ALUMINIUM RENFORCE RAID EVO CORSE DAKAR ZERO 8x17" ET 30 BLANC POUR TOYOTA HILUX VIGO/REVO ET J120/150

La jante Dakar Zéro, issue de la Dakar Corse, spécialement développée pour la compétition, est la version dédiée aux véhicules tout terrain. Les rayons internes du bord de la jante ont un profil qui rentre vers le centre, ce qui permet d'avoir un déport négatif protégeant les pièces mécaniques des gravillons et du sable et conçu pour laisser suffisamment d'espace pour les gros freins. Structure très résistante en alliage léger AS7, avec traitement thermique T6 conformément aux réglementations...

Informations Techniques :

Charge maximum : 1400kg Prévoir le kit de montage
CM0750460010-6 comprenant la visserie spécifique et cache moyeu
(pour une jante) Taille : 8x17" Déport : ET 30 Entraxe : 6x139.7
Alésage : 106.1mm Couleur : Blanc

Référence : SE4160052011

Prix : 365,00 € TTC/PIECE



JANTE ALUMINIUM RENFORCE RAID EVO CORSE DAKAR ZERO 8x17" ET 30 BRONZE MAT POUR TOYOTA HILUX VIGO/REVO ET J120/150

La jante Dakar Zéro, issue de la Dakar Corse, spécialement développée pour la compétition, est la version dédiée aux véhicules tout terrain. Les rayons internes du bord de la jante ont un profil qui rentre vers le centre, ce qui permet d'avoir un déport négatif protégeant les pièces mécaniques des gravillons et du sable et conçu pour laisser suffisamment d'espace pour les gros freins. Structure très résistante en alliage léger AS7, avec traitement thermique T6 conformément aux réglementations...

Informations Techniques :

Charge maximum : 1400kg Prévoir le kit de montage
CM0750460040-6 comprenant la visserie spécifique et cache moyeu
(pour une jante) Taille : 8x17" Déport : ET 30 Entraxe : 6x139.7
Alésage : 106.1mm Couleur : bronze mat

Référence : SE4160052111

Prix : 379,00 € TTC/PIECE



JANTE ALUMINIUM RENFORCE RAID EVO CORSE DAKAR ZERO 8x17" ET 30 GRIS ANTHRACITE POUR TOYOTA HILUX VIGO/REVO ET J120/150

La jante Dakar Zéro, issue de la Dakar Corse, spécialement développée pour la compétition, est la version dédiée aux véhicules tout terrain. Les rayons internes du bord de la jante ont un profil qui rentre vers le centre, ce qui permet d'avoir un déport négatif protégeant les pièces mécaniques des gravillons et du sable et conçu pour laisser suffisamment d'espace pour les gros freins. Structure très résistante en alliage léger AS7, avec traitement thermique T6 conformément aux réglementations...

Informations Techniques :

Charge maximum : 1400kg Prévoir le kit de montage CM0750460040-6 comprenant la visserie spécifique et cache moyeu (pour une jante) Taille : 8x17" Déport : ET 30 Entraxe : 6x139.7 Alésage : 106.1mm Couleur : gris anthracite

Référence : SE4160052051

Prix : **379,00 € TTC/PIECE**



JANTE ALUMINIUM RENFORCE RAID EVO CORSE DAKAR ZERO 8x17" ET 30 NOIR MAT POUR TOYOTA HILUX VIGO/REVO ET J120/150

La jante Dakar Zéro, issue de la Dakar Corse, spécialement développée pour la compétition, est la version dédiée aux véhicules tout terrain. Les rayons internes du bord de la jante ont un profil qui rentre vers le centre, ce qui permet d'avoir un déport négatif protégeant les pièces mécaniques des gravillons et du sable et conçu pour laisser suffisamment d'espace pour les gros freins. Structure très résistante en alliage léger AS7, avec traitement thermique T6 conformément aux réglementations...

Informations Techniques :

Charge maximum : 1400kg Prévoir le kit de montage CM0750460040-6 comprenant la visserie spécifique et cache moyeu (pour une jante) Taille : 8x17" Déport : ET 30 Entraxe : 6x139.7 Alésage : 106.1mm Couleur : Noir mat

Référence : SE4160052041

Prix : **365,00 € TTC/PIECE**

EQUIPEMENTS POUR TOYOTA HILUX REVO 2016 +



JANTE ATLAS NK ANTHRACITE 8x17"

ATLAS NK est la nouvelle roue de la gamme tout-terrain d'EvoCorse. Il s'agit d'une roue en alliage durable avec un profil en 12 rayons qui se trouve entièrement à l'intérieur de la jante du pneu pour protéger les rayons et les composants mécaniques du gravier et du sable. Le revêtement en poudre à trois couches donne à la roue une résistance à l'usure supérieure à la moyenne, ainsi qu'un aspect constamment bien entretenu même après les sorties les plus difficiles. La configuration "NaKed"...

Informations Techniques :

Indice de charge : 1400Kg poids : entre 14 et 17kg selon les spécificités choisies Entraxe et déport à confirmer selon le véhicule

Référence : ATLAS-NK-AN

Prix : 354,00 € TTC/PIECE



JANTE ATLAS NK BLANCHE 8x17"

ATLAS NK est la nouvelle roue de la gamme tout-terrain d'EvoCorse. Il s'agit d'une roue en alliage durable avec un profil en 12 rayons qui se trouve entièrement à l'intérieur de la jante du pneu pour protéger les rayons et les composants mécaniques du gravier et du sable. Le revêtement en poudre à trois couches donne à la roue une résistance à l'usure supérieure à la moyenne, ainsi qu'un aspect constamment bien entretenu même après les sorties les plus difficiles. La configuration "NaKed"...

Informations Techniques :

Indice de charge : 1400Kg poids : entre 14 et 17kg selon les spécificités choisies Entraxe et déport à confirmer selon le véhicule

Référence : ATLAS-NK-WH

Prix : 354,00 € TTC/PIECE



JANTE ATLAS NK BRONZE BRILLANT 8x17"

ATLAS NK est la nouvelle roue de la gamme tout-terrain d'EvoCorse. Il s'agit d'une roue en alliage durable avec un profil en 12 rayons qui se trouve entièrement à l'intérieur de la jante du pneu pour protéger les rayons et les composants mécaniques du gravier et du sable. Le revêtement en poudre à trois couches donne à la roue une résistance à l'usure supérieure à la moyenne, ainsi qu'un aspect constamment bien entretenu même après les sorties les plus difficiles. La configuration "NaKed"...

Informations Techniques :

Indice de charge : 1400Kg poids : entre 14 et 17kg selon les spécificités choisies Entraxe et déport à confirmer selon le véhicule

Référence : ATLAS-NK-BRZB

Prix : 354,00 € TTC/PIECE

EQUIPEMENTS POUR TOYOTA HILUX REVO 2016 +



JANTE ATLAS NK BRONZE MAT 8x17"

ATLAS NK est la nouvelle roue de la gamme tout-terrain d'EvoCorse. Il s'agit d'une roue en alliage durable avec un profil en 12 rayons qui se trouve entièrement à l'intérieur de la jante du pneu pour protéger les rayons et les composants mécaniques du gravier et du sable. Le revêtement en poudre à trois couches donne à la roue une résistance à l'usure supérieure à la moyenne, ainsi qu'un aspect constamment bien entretenu même après les sorties les plus difficiles. La configuration "NaKed"...

Informations Techniques :

Indice de charge : 1400Kg poids : entre 14 et 17kg selon les spécificités choisies Entraxe et déport à confirmer selon le véhicule

Référence : **ATLAS-NK-BRZM**

Prix : **354,00 € TTC/PIECE**



JANTE ATLAS NK NOIR BRILLANT 8x17"

ATLAS NK est la nouvelle roue de la gamme tout-terrain d'EvoCorse. Il s'agit d'une roue en alliage durable avec un profil en 12 rayons qui se trouve entièrement à l'intérieur de la jante du pneu pour protéger les rayons et les composants mécaniques du gravier et du sable. Le revêtement en poudre à trois couches donne à la roue une résistance à l'usure supérieure à la moyenne, ainsi qu'un aspect constamment bien entretenu même après les sorties les plus difficiles. La configuration "NaKed"...

Informations Techniques :

Indice de charge : 1400Kg poids : entre 14 et 17kg selon les spécificités choisies Entraxe et déport à confirmer selon le véhicule

Référence : **ATLAS-NK-BB**

Prix : **354,00 € TTC/PIECE**



JANTE ATLAS NK NOIR MAT 8x17"

ATLAS NK est la nouvelle roue de la gamme tout-terrain d'EvoCorse. Il s'agit d'une roue en alliage durable avec un profil en 12 rayons qui se trouve entièrement à l'intérieur de la jante du pneu pour protéger les rayons et les composants mécaniques du gravier et du sable. Le revêtement en poudre à trois couches donne à la roue une résistance à l'usure supérieure à la moyenne, ainsi qu'un aspect constamment bien entretenu même après les sorties les plus difficiles. La configuration "NaKed"...

Informations Techniques :

Indice de charge : 1400Kg poids : entre 14 et 17kg selon les spécificités choisies Entraxe et déport à confirmer selon le véhicule

Référence : **ATLAS-NK-BM**

Prix : **354,00 € TTC/PIECE**

JANTES BEADLOCK

**JANTE ALUMINIUM BEAD-LOCK FORGEE RAID
EVO CORSE DAKAR 9x17" ET 0 BLANCHE POUR
TOYOTA HILUX VIGO/REVO ET LAND CRUISER
J120/150**

Dernier né de la gamme Dakar, une roue forgée équipée de Beadlock et dédiée même aux usages les plus extrêmes. Dakar BI Forged bénéficie d'un indice de charge de 1250 kg et comporte des vis encastrées pour assurer une protection maximale. Les rayons internes du bord de la jante ont un profil qui rentre vers le centre, ce qui permet d'avoir un déport négatif protégeant les pièces mécaniques des gravillons et du sable et conçu pour laisser suffisamment d'espace pour les gros...

Informations Techniques :

Charge maximum : 1250kg Prévoir le kit de montage A3.000118.00 comprenant la visserie spécifique et cache moyeu (pour une jante)
Taille : 9x17" Déport : ET 0 Entraxe : 6x139.7 Alésage : 106.1mm
Couleur : blanc

Référence : SE5430020011Prix : **903,20 € TTC/PIECE****JANTE ALUMINIUM BEAD-LOCK FORGEE RAID
EVO CORSE DAKAR 9x17" ET 0 GRISE
ANTHRACITE POUR TOYOTA HILUX VIGO/REVO ET
LAND CRUISER J120/150**

Dernier né de la gamme Dakar, une roue forgée équipée de Beadlock et dédiée même aux usages les plus extrêmes. Dakar BI Forged bénéficie d'un indice de charge de 1250 kg et comporte des vis encastrées pour assurer une protection maximale. Les rayons internes du bord de la jante ont un profil qui rentre vers le centre, ce qui permet d'avoir un déport négatif protégeant les pièces mécaniques des gravillons et du sable et conçu pour laisser suffisamment d'espace pour les gros...

Informations Techniques :

Charge maximum : 1250kg Prévoir le kit de montage A3.000118.03 comprenant la visserie spécifique et cache moyeu (pour une jante)
Taille : 9x17" Déport : ET 0 Entraxe : 6x139.7 Alésage : 106.1mm
Couleur : GRIS ANTHRACITE

Référence : SE5430030051Prix : **918,48 € TTC/PIECE**

**JANTE ALUMINIUM BEAD-LOCK FORGEE RAID
EVO CORSE DAKAR 9x17" ET 0 NOIRE MAT POUR
TOYOTA HILUX VIGO/REVO ET LAND CRUISER
J120/150**

Dernier né de la gamme Dakar, une roue forgée équipée de Beadlock et dédiée même aux usages les plus extrêmes. Dakar BI Forged bénéficie d'un indice de charge de 1250 kg et comporte des vis encastrées pour assurer une protection maximale. Les rayons internes du bord de la jante ont un profil qui rentre vers le centre, ce qui permet d'avoir un déport négatif protégeant les pièces mécaniques des gravillons et du sable et conçu pour laisser suffisamment d'espace pour les gros...

Informations Techniques :

Charge maximum : 1250kg Prévoir le kit de montage A3.000118.03 comprenant la visserie spécifique et cache moyeu (pour une jante)
Taille : 9x17" Déport : ET 0 Entraxe : 6x139.7 Alésage : 106.1mm
Couleur : noir mat

Référence : **SE5430020041**
Prix : **903,20 € TTC/PIECE**

**JANTE ALUMINIUM DOUBLE BEADLOCK
HUTCHINSON 8.5 x 17 6X139.7 TOYOTA GRIS
ANTRACITE BRILLANT**

Ayant fait leurs preuves durant de nombreuses années dans le domaine militaire, les amateurs d'off road peuvent désormais profiter de la technologie Beadlock offerte par les jantes HUTCHINSON ! Vous en avez rêvé, HUTCHINSON l'a fait. Une jante robuste qui vous permet de dégonfler à souhait sans risque de déjanter, c'est possible ! Qu'est-ce qu'une jante BEADLOCK ? A l'origine c'est une jante standard en acier ou en aluminium qui est décollée sur sa partie extérieur (simple beadlock) ou...

Informations Techniques :

Caractéristiques : - Entraxe : 6 x 139.7- Taille de la jante : 8.5 x 17"-
Modèle de boulon : 139.7 mm BCD- Alésage : 106.2 mm-
BACKSPACE : 114.3 mm- Charge : 1 200kg- Poids sans beadlock :
18.2 kg- Déport (ET) : -10 mm- Jante en alliage- Jante avec beadlock

Référence : **WA-0567B**
Prix : **1 800,00 € TTC/PIECE**

JANTES TÔLES / ACIER

**JANTE ACIER GOSS DAYTONA STREET LOCK**

Jante acier Goss Daytona Street Lock. Finition noire mat Ring gris anthracite avec visseries apparentes. Structure renforcée pour une utilisation Off-Road Look Beadlock (cette jante n'est pas une beadlock) livré sans visserie ni cache moyeuse monte sur le véhicule avec de possibles modifications de carrosserie (nous consulter pour confirmer la compatibilité de votre véhicule) modèle disponible en : Largeur Diamètre Nb de trous Entraxe Déport Center...

Références :

667BK - JANTE ACIER GOSS DAYTONA STREET LOCK 8 X 17
ENTRAXE 6 X 139.7 DEPORT 10
Prix : 222,00 € TTC/PIECE

**JANTE ACIER GOSS MODULAR GENERATION II BLACK**

Jante acier Modular Génération II Finition BLACK Structure renforcée pour une utilisation Off-Road livré sans visserie ni cache moyeu se monte sur le véhicule avec de possibles modifications de carrosserie (nous consulter pour confirmer la compatibilité de votre véhicule) modèle disponible en : Largeur Diamètre Nb de trous Entraxe Déport Center bore 7 17 6 139.7 20 106.1

Références :

457106.1BK - JANTE ACIER GOSS MODULAR GENERATION II
BLACK 7 X 17 ENTRAXE 6 X 139.7 DEPORT 20
Prix : 141,00 € TTC/PIECE
467106.1BK - JANTE ACIER GOSS MODULAR GENERATION II
BLACK 8 X 17 ENTRAXE 6 X 139.7 DEPORT 20
Prix : 144,00 € TTC/PIECE

**JANTE ACIER GOSS TRIANGULAR GENERATION II BLACK**

Jante acier Triangular Génération II Finition BLACK Structure renforcée pour une utilisation Off-Road livré sans visserie ni cache moyeu se monte sur le véhicule avec de possibles modifications de carrosserie (nous consulter pour confirmer la compatibilité de votre véhicule) non compatible hilux revo après 2019 modèle disponible en : Largeur Diamètre Nb de trous Entraxe Déport Center bore 7 16 6 139.7 28 106.1

Références :

357106.1BK - JANTE ACIER GOSS TRIANGULAR GENERATION II
BLACK 7 X 17 ENTRAXE 6 X 139.7 DEPORT 20
Prix : 139,00 € TTC/PIECE
328106.1BK - JANTE ACIER GOSS TRIANGULAR GENERATION II
BLACK 7 X 16 ENTRAXE 6 X 139.7 DEPORT 28
Prix : 105,00 € TTC/PIECE
367106.1BK - JANTE ACIER GOSS TRIANGULAR GENERATION II
BLACK 8 X 17 ENTRAXE 6 X 139.7 DEPORT 20

EQUIPEMENTS POUR TOYOTA HILUX REVO 2016 +

Prix : 141,00 € TTC/PIECE

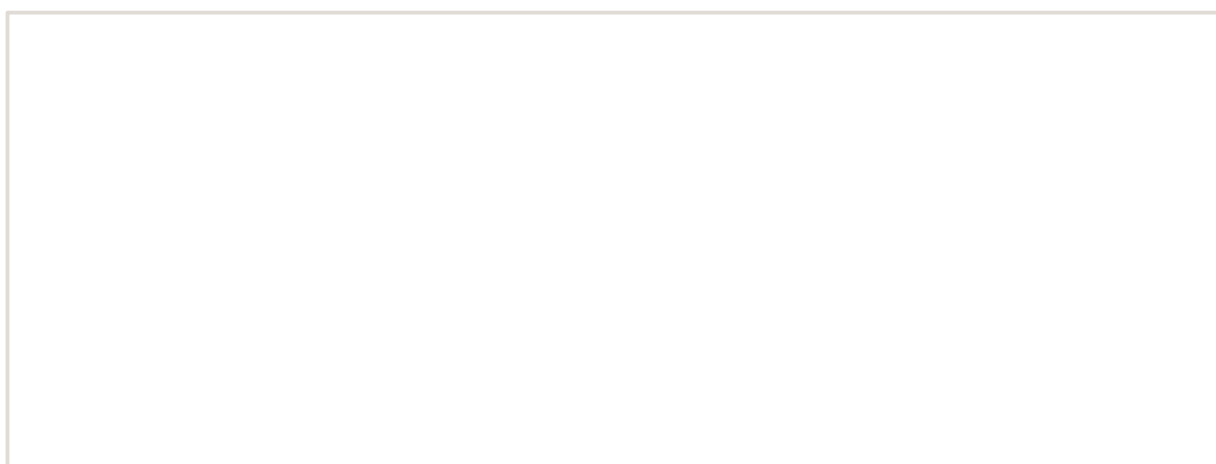

EQUIPEMENTS POUR TOYOTA HILUX REVO 2016 +

**JANTE ACIER GOSS TRIANGULAR GENERATION II
BLACK 7.5 X 18 ENTRAXE 6 X 139.7 DEPORT 20**

Jante acier Triangular Génération II Finition BLACK Structure renforcée pour une utilisation Off-Road livré sans visserie ni cache moyeu se monte sur le véhicule avec de possibles modifications de carrosserie (nous consulter pour confirmer la compatibilité de votre véhicule) modèle disponible en : Largeur Diamètre Nb de trous Entraxe Déport Center bore 7.5 18 6 139.7 20 106.1

Référence : 387106.1BK
Prix : **174,00 € TTC/PIECE**

**JANTE ACIER GOSS TRIANGULAR GENERATION II
SILVER**

Jante acier Triangular Génération II Finition SILVER / GUN METAL GRAY Structure renforcée pour une utilisation Off-Road livré sans visserie ni cache moyeu se monte sur le véhicule avec de possibles modifications de carrosserie (nous consulter pour confirmer la compatibilité de votre véhicule) non compatible hilux revo après 2019 modèle disponible en : Largeur Diamètre Nb de trous Entraxe Déport Center bore 7 16 6 139.7 28 106.1

Références :

328106.1GM - JANTE ACIER GOSS TRIANGULAR GENERATION II SILVER 7 X 16 ENTRAXE 6 X 139.7 DEPORT 28
Prix : 105,00 € TTC/PIECE
357106.1GM - JANTE ACIER GOSS TRIANGULAR GENERATION II SILVER 7 X 17 ENTRAXE 6 X 139.7 DEPORT 20
Prix : 139,00 € TTC/PIECE

ECLAIRAGE & ENERGIE**ACCESSOIRES ÉLECTRIQUES**

EQUIPEMENTS POUR TOYOTA HILUX REVO 2016 +



DOUBLE PORT USB POUR TOYOTA

PRINCIPALES CARACTÉRISTIQUES Rétroéclairage LED bleu La lumière supérieure est active lorsque l'alimentation est allumée La lumière inférieure est active lorsque les lumières du tableau de bord sont allumées L'impression gravée au laser garantit que notre impression ne s'effacera jamais avec l'utilisation. Évalué à 3A sur 12v Excellente conception de correspondance OEM MARQUES TOYOTA COMPATIBLES Toyota RAV4 | 2006 à 2011 Toyota Landcruiser série 200...

Référence : DUALUSB-TOY
Prix : 39,00 € TTC/PIECE



FAISCEAU POUR BRANCHEMENT PHARE POUR TOYOTA HILUX N80 BI-LED

L'adaptateur de faisceau pour plein phares Quick-Fit est spécialement conçu pour s'adapter au Toyota hilux n80 bi-led. il permet un branchement facile de vous longue portée ou barre led. Les ampoules de feux de route des véhicules nommés ci-dessus résident à l'intérieur d'un capuchon anti-poussière rigide scellé, donc l'utilisation d'adaptateurs de passage traditionnels signifie percer un trou à travers le capuchon anti-poussière du véhicule. Notre adaptateur piggy back Ford Quick-Fit se...

Référence : HILUX-N80-ADAPT
Prix : 39,00 € TTC/PIECE



INTERRUPTEUR ACCESSOIRE ECLAIRAGE BARRE LED POUR TOYOTA

PRINCIPALES CARACTÉRISTIQUES Rétroéclairage LED bleu La lumière supérieure est active lorsque l'alimentation est allumée La lumière inférieure est active lorsque les lumières du tableau de bord sont allumées L'impression gravée au laser garantit que notre impression ne s'effacera jamais avec l'utilisation. Évalué à 3A sur 12v Excellente conception de correspondance OEM Voltmètre USB de type court - Courant de sortie: 2,5a+ Double USB de type court - Courant...

Référence : SHORT-TOY-BAR
Prix : 39,00 € TTC/PIECE

EQUIPEMENTS POUR TOYOTA HILUX REVO 2016 +



INTERRUPTEUR ACCESSOIRE ECLAIRAGE POUR TOYOTA

PRINCIPALES CARACTÉRISTIQUES Rétroéclairage LED bleu La lumière supérieure est active lorsque l'alimentation est allumée La lumière inférieure est active lorsque les lumières du tableau de bord sont allumées L'impression gravée au laser garantit que notre impression ne s'effacera jamais avec l'utilisation. Évalué à 3A sur 12v Excellente conception de correspondance OEM Voltmètre USB de type court - Courant de sortie: 2,5a+ Double USB de type court - Courant...

Référence : SHORT-TOY-RGHT

Prix : **39,00 € TTC/PIECE**



INTERRUPTEUR ACCESSOIRE FEUX DE RECUL POUR TOYOTA

PRINCIPALES CARACTÉRISTIQUES Rétroéclairage LED bleu La lumière supérieure est active lorsque l'alimentation est allumée La lumière inférieure est active lorsque les lumières du tableau de bord sont allumées L'impression gravée au laser garantit que notre impression ne s'effacera jamais avec l'utilisation. Évalué à 3A sur 12v Excellente conception de correspondance OEM Voltmètre USB de type court - Courant de sortie: 2,5a+ Double USB de type court - Courant...

Référence : SHORT-TOY-REAR

Prix : **39,00 € TTC/PIECE**



INTERRUPTEUR ACCESSOIRE TREUIL POUR TOYOTA

PRINCIPALES CARACTÉRISTIQUES Rétroéclairage LED bleu La lumière supérieure est active lorsque l'alimentation est allumée La lumière inférieure est active lorsque les lumières du tableau de bord sont allumées L'impression gravée au laser garantit que notre impression ne s'effacera jamais avec l'utilisation. Évalué à 3A sur 12v Excellente conception de correspondance OEM Voltmètre USB de type court - Courant de sortie: 2,5a+ Double USB de type court - Courant...

Référence : SHORT-TOY-WNCH

Prix : **39,00 € TTC/PIECE**

BATTERIES, SUPPORTS & ACCESSOIRES

EQUIPEMENTS POUR TOYOTA HILUX REVO 2016 +

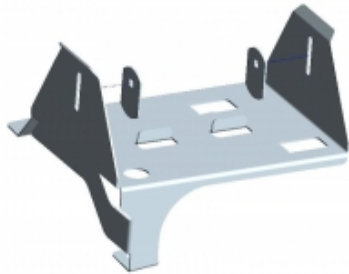

SUPPORT BATTERIE SUPPLEMENTAIRE OPTIMA POUR TOYOTA HILUX REVO 2016

Référence : 35-T010101
Prix : 190,00 € TTC/PIECE



SUPPORT DE BATTERIE POUR UNE TOYOTA HILUX/FORTUNER (2016-JUSQU'à PRÉSENT) - DE FRONT RUNNER

Installez un système de double batterie en toute sécurité avec notre support solide pour une Toyota Hilux Revo et une Toyota Fortuner 2016 modèles diesel (2.4GD 2.8GD). Veuillez noter que ce support correspond uniquement aux véhicules avec une conduite à droite.

Informations Techniques :

Contient : 1 x Support inférieur de batterie 1 x Support supérieur de batterie 2 x Tiges de fixation en forme J Pièces d'installation Guide d'installation Matériau utilisé : Acier époxy noir Dimensions du produit : 283mm (11.1") L x 220mm (8.7") l x 303mm (11.9") HPoids : 1.2kg (2.6lbs)

Référence : BBTH004
Prix : 95,80 € TTC/PIECE

INTERFACE LINX ARB



KIT DE MONTAGE VEHICULE POUR INTERFACE ARB LINX - KIT 1

Kit de montage permettent de positionner l'écran mobile LINX de manière pratique et discrète à la portée du conducteur, offrant ainsi une vue dégagée sur la route. Kit spécifique aux véhicules suivants: Toyota Hilux Vigo et Revo à partir de 2005 Toyota Landcruiser J15 Toyota Landcruiser J12 Mitsubishi L200 Triton à partir de 2016 Isuzu D-max à partir de 2012

Référence : 7450106
Prix : 34,00 € TTC/KIT

KIT D'ÉCLAIRAGE SPÉCIFIQUE VÉHICULE

EQUIPEMENTS POUR TOYOTA HILUX REVO 2016 +



KIT 2 BARRES LED OSRAM SX180-SP AVEC KIT DE MONTAGE POUR TOYOTA HILUX REVO A PARTIR DE 2016

KIT 2 BARRES LED OSRAM SX180SP AVEC KIT DE MONTAGE POUR TOYOTA HILUX REVO A PARTIR DE 2016 comprend : - 2 barres LED OSRAM IP69, 1300 lumens - kit de montage spécifique au véhicule s'installe directement sur la structure du véhicule en acier mécano-soudé montage robuste et fiable afin d'éviter toute vibration des longues portées compatible avec le montage d'un treuil

Référence : 35-T7400080

Prix : **446,00 € TTC/KIT**



KIT 2 BARRES LED VISION-X XPR-6 (SANS VEILLEUSE INTEGREE) POUR TOYOTA HILUX REVO DE 2017 A 2018

kit comprenant : les 2 barres LED XPR-6 (sans veilleuse intégrée) les supports de fixation spécifique au Toyota Hilux Revo de 2017 à 2018 les câblages la notice de montage Un kit d'éclairage élégant et facile à monter. L'efficacité des LED 10W de haute qualité garantit que le XPR-6 fournit une lumière puissante. Il est facile de connecter la fonction Halo au feu de position selon les besoins. Son design unique le rend facilement reconnaissable de loin. non compatible avec un...

Référence : TOY-XPR6HIL

Prix : **1 032,00 € TTC/KIT**



KIT BARRE LED VISION-X PX36M POUR TOYOTA HILUX APRES 2020

kit comprenant : la barre LED PX36M les supports de fixation spécifique au TOYOTA HILUX APRES 2020 les câblages la notice de montage Le Xmitter Prime Xtreme Black Edition est la dernière génération de la barre Xmitter originale dotée de nouvelles technologies. Il est doté de Prime Drive pour la gestion thermique électronique et la capacité de gradation. le PX36M est capable de produire jusqu'à 19 008 lumens et plus de 429 mètres de lumière utilisable.

Informations Techniques :

Barre lumineuse LED PX36M Tous les connecteurs nécessaires et faisceau de relais de fil avec fusibles inclus Pattes de montage spécifiques au véhicule pour une installation rapide et sécurisée Guide d'installation. Dimensions: 525/88/84mm Tension: 11-32VCC Consommation électrique : 14,17 A à 12 V Indice de vibration: 21,2grammes Matériau de la lentille : Polycarbonate Certifications : CE, RoHS, IEC 62471, E-marqué 19008 lm 10/40° 180w non compatible avec un treuil

Référence : TOY-PX36HI21

Prix : **1 372,00 € TTC/KIT**

EQUIPEMENTS POUR TOYOTA HILUX REVO 2016 +



KIT BARRE LED VISION-X XPL-H15H (VEILLEUSE INTEGREE) POUR TOYOTA HILUX INVINCIBLE A PARTIR DE 2019-2020

kit comprenant : la barre LED XPL-H15H (avec veilleuse intégrée) les supports de fixation spécifique au Toyota Hilux Invincible à partir de 2019 à 2020 les câblages la notice de montage non compatible avec un treuil Tous les kits de montage sont développés et testés en Europe sur les voitures pour lesquelles ils ont été conçus. Vision-x perd la sécurité au sérieux, et aucun de leurs kits ne nécessitent de percer ou de découper des pièces essentielles à l'intégrité structurelle ou...

Référence : TOY-XPLH15HHI19

Prix : 691,00 € TTC/KIT



KIT BARRE LED VISION-X XPR-12M (SANS VEILLEUSE INTEGREE) POUR TOYOTA HILUX REVO DE 2017 A 2018

kit comprenant : la barre LED XPR-12M (sans veilleuse intégrée) les supports de fixation spécifique les câblages la notice de montage Le XPR-H12M utilise la technologie dite de réflecteur IRIS et la multioptique (M) avec plusieurs angles de faisceau différents pour un faisceau uniforme et large sans ombres: 6,5 ° + 15 ° + 25 ° + 45 ° + 70 °. Si vous souhaitez installer une barre lumineuse sous la plaque d'immatriculation sans "perdre de lumière" est la rampe XPR le choix parfait....

Référence : TOY-XPR12HIL

Prix : 874,00 € TTC/KIT



KIT BARRE LED VISION-X XPR-9 (SANS VEILLEUSE INTEGREE) POUR TOYOTA HILUX REVO DE 2017 A 2018

kit comprenant : la barre LED XPR-9 (sans veilleuse intégrée) les supports de fixation spécifique pour Toyota Hilux Revo de 2017 à 2018 les câblages la notice de montage Un kit d'éclairage élégant et facile à monter. La barre XPR-9 (90W) avec sa technologie "IRIS optique" offre une très bonne propagation de la lumière sur la distance et les bas-côtés. Le choix parfait pour des utilisateurs qui veulent voir toujours plus loin grâce à la puissance de la barre XPR. Ses diodes...

Référence : TOY-XPR9HIL

Prix : 727,00 € TTC/KIT

EQUIPEMENTS POUR TOYOTA HILUX REVO 2016 +



KIT BARRE LED VISION-X XPR-H12M (VEILLEUSE INTEGREE) POUR TOYOTA HILUX 2019-2020 (SANS RADAR DE COLLISION)

kit comprenant : la barre LED XPR-H12M (avec veilleuse intégrée) les supports de fixation spécifique au TOYOTA HILUX 2019 2020 les câblages la notice de montage Le XPR-H12M utilise la technologie dite de réflecteur IRIS et la multioptique (M) avec plusieurs angles de faisceau différents pour un faisceau uniforme et large sans ombres: 6,5 ° + 15 ° + 25 ° + 45 ° + 70 °. Si vous souhaitez installer une barre lumineuse sous la plaque d'immatriculation sans "perdre de lumière" est la rampe...

Référence : TOY-XPRH12MHI19

Prix : **1 032,00 € TTC/KIT**



KIT BARRE LED VISION-X XPR-H12M POUR TOYOTA HILUX APRES 2020

kit comprenant : la barre LED XPR-H12M les supports de fixation spécifique au TOYOTA HILUX APRES 2020 les câblages la notice de montage La série de barres lumineuses incurvées XPR offre une option de barre lumineuse à distance puissante, qui a une distance comparable à HID avec tous les avantages de la LED. Le XPR Curved combine de puissantes LED de 10 watts avec la technologie de réflecteur IRIS pour surpasser et durer plus longtemps que la concurrence. Le boîtier de style...

Informations Techniques :

Barre lumineuse LED XPR-H12M Tous les connecteurs nécessaires et faisceau de relais de fil avec fusibles inclus Pattes de montage spécifiques au véhicule pour une installation rapide et sécurisée Guide d'installation. Dimensions: 609/70/80mm Tension: 11-32VCC Consommation électrique : 14,17 A à 12 V Indice de vibration: 21,2grammes Matériau de la lentille : Polycarbonate Certifications : CE, RoHS, IEC 62471, E-marqué 12948 lm 5°/25° 120w non compatible avec un treuil

Référence : TOY-XPRH12MHI21

Prix : **1 022,00 € TTC/KIT**

EQUIPEMENTS POUR TOYOTA HILUX REVO 2016 +



KIT BARRE LED VISION-X XPR-H9M (AVEC VEILLEUSE INTEGREE) POUR TOYOTA HILUX REVO A PARTIR DE 2019-2020

kit comprenant : la barre LED XPR-H9M (avec veilleuse intégrée) les supports de fixation spécifique les câblages la notice de montage Un kit d'éclairage élégant et facile à monter. La barre XPR-9M (90W) avec sa technologie "IRIS optique" offre une très bonne propagation de la lumière sur la distance et les bas-côtés. Le choix parfait pour des utilisateurs qui veulent voir toujours plus loin grâce à la puissance de la barre XPR. Ses diodes d'ultime génération de 10W à haute...

Référence : TOY-XPRH9MHI19

Prix : **834,00 € TTC/KIT**



KIT BARRE LED VISION-X XPR-H9M POUR TOYOTA HILUX APRES 2020

kit comprenant : la barre LED XPR-H9M les supports de fixation spécifique au TOYOTA HILUX APRES 2020 les câblages la notice de montage La série de barres lumineuses incurvées XPR offre une option de barre lumineuse à distance puissante, qui a une distance comparable à HID avec tous les avantages de la LED. Le XPR Curved combine de puissantes LED de 10 watts avec la technologie de réflecteur IRIS pour surpasser et durer plus longtemps que la concurrence. Le boîtier de style...

Informations Techniques :

Barre lumineuse LED XPR-H9M Tous les connecteurs nécessaires et faisceau de relais de fil avec fusibles inclus Pattes de montage spécifiques au véhicule pour une installation rapide et sécurisée Guide d'installation. Dimensions: 430/70/80mm Tension: 11-32VCC Consommation électrique : 14,17 A à 12 V Indice de vibration: 21,2grammes Matériau de la lentille : Polycarbonate Certifications : CE, RoHS, IEC 62471, E-marqué 9711 lm 5° 90w non compatible avec un treuil

Référence : TOY-XPRH9MHI21

Prix : **864,00 € TTC/KIT**

EQUIPEMENTS POUR TOYOTA HILUX REVO 2016 +



**KIT BARRE LED VISION-X XPR-HC17 POUR
TOYOTA HILUX APRES 2020**

kit comprenant : la barre LED XPR-HC17 les supports de fixation spécifique au TOYOTA HILUX APRES 2020 les câblages la notice de montage La série de barres lumineuses incurvées XPR offre une option de barre lumineuse à distance puissante, qui a une distance comparable à HID avec tous les avantages de la LED. Le XPR Curved combine de puissantes LED de 10 watts avec la technologie de réflecteur IRIS pour surpasser et durer plus longtemps que la concurrence. Le boîtier de...

Informations Techniques :

Barre lumineuse LED XPR-HC17 Tous les connecteurs nécessaires et faisceau de relais de fil avec fusibles inclus Pattes de montage spécifiques au véhicule pour une installation rapide et sécurisée Guide d'installation. Dimensions: 790/70/80mm Tension: 11-32VCC Consommation électrique : 14,17 A à 12 V Indice de vibration: 21,2grammes Matériau de la lentille : Polycarbonate Certifications : CE, RoHS, IEC 62471, E-marqué 18360 lm 10° 170w non compatible avec un treuil

Référence : TOY-XPRHC17HI21

Prix : **1 705,00 € TTC/KIT**



**KIT ECLAIRAGE LED LAZER LONGUE PORTEE
LINEAR 6 AVEC INTEGRATION A LA CALANDRE
POUR TOYOTA HILUX REVO (2021+)**

Kit calandre Toyota Hilux Revo (2021+) Rien n'est plus synonyme de longévité et de fiabilité que le HILUX, le LANDCRUISER et le RAV4, et il en va de même pour nos kits d'intégration de calandre sur mesure. Un design exceptionnel, des performances supérieures et une qualité de fabrication garantissant des années d'utilisation sans problème. La gamme est complétée par des solutions de montage sur le toit. Ce qui est inclus : - x2 feux LED Haute Performance Linear 6 -Guides de...

Informations Techniques :

DONNEES POUR 1x Linear 6 Gamme: Linear Voltage: 9-32V Poids: 0.5 kg Durée de vie des LEDs: 50 000 heures Puissance lumineuse: 2250 Lm Température de couleur: 5000K Nombre de LEDs: 6 Consommation: 21 Watts Ampérage: 1.5 Amps Certification ECE: ECE R112 DONNEE PHOTOMETRIQUE Angle de faisceau horizontal: 34° 0.25 lx: 494 metres 0.50 lx: 349 metres 1 lx: 247 metres 3 lx: 143 metres

Référence : LAGK-HILUX-LNR-04K

Prix : **546,00 € TTC/KIT**



KIT ECLAIRAGE LED LAZER LONGUE PORTEE LINEAR 6 ELITE AVEC INTEGRATION A LA CALANDRE POUR TOYOTA HILUX REVO (2021+)

Kit calandre Toyota Hilux Revo (2021+) Rien n'est plus synonyme de longévité et de fiabilité que le HILUX, le LANDCRUISER et le RAV4, et il en va de même pour nos kits d'intégration de calandre sur mesure. Un design exceptionnel, des performances supérieures et une qualité de fabrication garantissant des années d'utilisation sans problème. La gamme est complétée par des solutions de montage sur le toit. Ce qui est inclus : - x2 feux LED Haute Performance Linear 6...

Informations Techniques :

DONNEES POUR 1x Linear 6 ELITE Gamme: Linear ELITE Voltage: 9-32V Poids: 0.5 kg Durée de vie des LEDs: 50 000 heures Puissance lumineuse: 4050 Lm Température de couleur: 5000K Nombre de LEDs: 12 Consommation: 42 Watts Ampérage: 2.9 Amps Certification ECE: ECE R112 DONNEE PHOTOMETRIQUE Angle de faisceau horizontal: 42° 0.25 lx: 563 metres 0.50 lx: 398 metres 1 lx: 282 metres 3 lx: 163 metres

Référence : LAGK-HILUX-EL-LNR-04K

Prix : **678,00 € TTC/KIT**



KIT ECLAIRAGE LED LAZER LONGUE PORTEE ST4 EVOLUTION AVEC INTEGRATION A LA CALANDRE POUR TOYOTA HILUX REVO INVINCIBLE X (2018-2020)

Kit calandre Toyota Hilux Revo INVINCIBLE (2017+) Rien n'est plus synonyme de longévité et de fiabilité que le HILUX, le LANDCRUISER et le RAV4, et il en va de même pour nos kits d'intégration de calandre sur mesure. Un design exceptionnel, des performances supérieures et une qualité de fabrication garantissant des années d'utilisation sans problème. La gamme est complétée par des solutions de montage sur le toit. Ce qui est inclus : - x2 feux LED Haute Performance ST4 -Guides...

Informations Techniques :

DONNEES POUR 1x ST4 Evolution Gamme: ST-Evolution Voltage: 9-32V Poids: 0.67 kg Durée de vie des LEDs: 50 000 heures Puissance lumineuse: 4136 Lm Température de couleur: 5000K Nombre de LEDs: 4 Consommation: 47 Watts Ampérage: 3.3 Amps Certification ECE: ECE R112 DONNEE PHOTOMETRIQUE Angle de faisceau horizontal: 28° 0.25 lx: 555 metres 0.50 lx: 393 metres 1 lx: 278 metres 3 lx: 160 metres

Référence : LAGK-HILUX-02K

Prix : **660,00 € TTC/KIT**

EQUIPEMENTS POUR TOYOTA HILUX REVO 2016 +



KIT ECLAIRAGE LED LAZER LONGUE PORTEE TRIPLE-R4 Gen2 AVEC INTEGRATION A LA CALANDRE POUR TOYOTA HILUX REVO INVINCIBLE X (2021+)

Kit calandre Toyota Hilux Revo INVINCIBLE X (2021+) Rien n'est plus synonyme de longévité et de fiabilité que le HILUX, le LANDCRUISER et le RAV4, et il en va de même pour nos kits d'intégration de calandre sur mesure. Un design exceptionnel, des performances supérieures et une qualité de fabrication garantissant des années d'utilisation sans problème. La gamme est complétée par des solutions de montage sur le toit. Ce qui est inclus : - x2 feux LED Haute Performance Triple-R...

Informations Techniques :

DONNEES POUR 1xTriple-R 750 Gamme: Triple-R Gen2 Voltage: 9-32V Poids: 1 kg Durée de vie des LEDs: 50,000 heures Puissance lumineuse: 4620 Lm Température de couleur: 5000K Nombre de LEDs: 4 Consommation: 45 Watts Ampérage: 3.1 Amps Certification ECE: ECE R112 DONNEE PHOTOMETRIQUE Angle de faisceau horizontal: 19° 0.25 lx: 866 metres 0.50 lx: 612 metres 1 lx: 433 metres 3 lx: 250 metres

Référence : LAGK-HILUX-03K
Prix : **726,00 € TTC/KIT**



KIT ECLAIRAGE LED LAZER LONGUE PORTEE TRIPLE-R4 Gen2 AVEC INTEGRATION A LA CALANDRE POUR TOYOTA HILUX REVO (2017-2021)

Kit calandre Toyota Hilux Revo (2017+) Rien n'est plus synonyme de longévité et de fiabilité que le HILUX, le LANDCRUISER et le RAV4, et il en va de même pour nos kits d'intégration de calandre sur mesure. Un design exceptionnel, des performances supérieures et une qualité de fabrication garantissant des années d'utilisation sans problème. La gamme est complétée par des solutions de montage sur le toit. Ce qui est inclus : - x2 feux LED Haute Performance Triple-R 750 -Guides de coupe...

Informations Techniques :

DONNEES POUR 1xTriple-R 750 Gamme: Triple-R Gen2 Voltage: 9-32V Poids: 1 kg Durée de vie des LEDs: 50,000 heures Puissance lumineuse: 4620 Lm Température de couleur: 5000K Nombre de LEDs: 4 Consommation: 45 Watts Ampérage: 3.1 Amps Certification ECE: ECE R112 DONNEE PHOTOMETRIQUE Angle de faisceau horizontal: 19° 0.25 lx: 866 metres 0.50 lx: 612 metres 1 lx: 433 metres 3 lx: 250 metres

Référence : LAGK-HILUX-G2-1K
Prix : **726,00 € TTC/KIT**



KIT ECLAIRAGE LED LAZER LONGUE PORTEE TRIPLE-R4 Gen2 AVEC INTEGRATION A LA CALANDRE POUR TOYOTA HILUX REVO (2021+)

Kit calandre Toyota Hilux Revo (2021+) Rien n'est plus synonyme de longévité et de fiabilité que le HILUX, le LANDCRUISER et le RAV4, et il en va de même pour nos kits d'intégration de calandre sur mesure. Un design exceptionnel, des performances supérieures et une qualité de fabrication garantissant des années d'utilisation sans problème. La gamme est complétée par des solutions de montage sur le toit. Ce qui est inclus : - x2 feux LED Haute Performance Triple-R 750 -Guides de...

Informations Techniques :

DONNEES POUR 1xTriple-R 750 Gamme: Triple-R Gen2 Voltage: 9-32V Poids: 1 kg Durée de vie des LEDs: 50,000 heures Puissance lumineuse: 4620 Lm Température de couleur: 5000K Nombre de LEDs: 4 Consommation: 45 Watts Ampérage: 3.1 Amps Certification ECE: ECE R112 DONNEE PHOTOMETRIQUE Angle de faisceau horizontal: 19° 0.25 lx: 866 metres 0.50 lx: 612 metres 1 lx: 433 metres 3 lx: 250 metres

Référence : LAGK-HILUX-RRR-04K

Prix : **726,00 € TTC/KIT**



KIT ECLAIRAGE LED LAZER LONGUE PORTEE TRIPLE-R4 Gen2 ELITE AVEC INTEGRATION A LA CALANDRE POUR TOYOTA HILUX REVO (2021+)

Kit calandre Toyota Hilux Revo (2021+) Rien n'est plus synonyme de longévité et de fiabilité que le HILUX, le LANDCRUISER et le RAV4, et il en va de même pour nos kits d'intégration de calandre sur mesure. Un design exceptionnel, des performances supérieures et une qualité de fabrication garantissant des années d'utilisation sans problème. La gamme est complétée par des solutions de montage sur le toit. Ce qui est inclus : - x2 feux LED Haute Performance Triple-R 750 ELITE -Guides de...

Informations Techniques :

DONNEES POUR 1xTriple-R 750 ELITE Gamme: Triple-R Gen2 Voltage: 9-32V Poids: 1 kg Durée de vie des LEDs: 50,000 heures Puissance lumineuse: 5068 Lm Température de couleur: 5000K Nombre de LEDs: 4 Consommation: 45 Watts Ampérage: 3.1 Amps Certification ECE: N/A DONNEE PHOTOMETRIQUE Angle de faisceau horizontal: 42° 0.25 lx: 1033 metres 0.50 lx: 731 metres 1 lx: 517 metres 3 lx: 298 metres

Référence : LAGK-HILUX-EL-RRR-4K

Prix : **882,00 € TTC/KIT**

EQUIPEMENTS POUR TOYOTA HILUX REVO 2016 +



KIT ECLAIRAGE LED LAZER LONGUE PORTEE TRIPLE-R4 Gen2 ELITE AVEC INTEGRATION A LA CALANDRE POUR TOYOTA HILUX REVO (2017-2021)

Kit calandre Toyota Hilux Revo (2017+) Rien n'est plus synonyme de longévité et de fiabilité que le HILUX, le LANDCRUISER et le RAV4, et il en va de même pour nos kits d'intégration de calandre sur mesure. Un design exceptionnel, des performances supérieures et une qualité de fabrication garantissant des années d'utilisation sans problème. La gamme est complétée par des solutions de montage sur le toit. Ce qui est inclus : - x2 feux LED Haute Performance Triple-R 750 ELITE -Guides de coupe...

Informations Techniques :

*DONNEES POUR 1xTriple-R 750 ELITE Gamme: Triple-R Gen2
Voltage: 9-32V Poids: 1 kg Durée de vie des LEDs: 50,000 heures
Puissance lumineuse: 5068 Lm Température de couleur: 5000K
Nombre de LEDs: 4 Consommation: 45 Watts Ampérage: 3.1 Amps
Certification ECE: N/A DONNEES PHOTOMETRIQUES Angle de faisceau horizontal: 42° 0.25 lx: 1033 metres 0.50 lx: 731 metres 1 lx: 517 metres 3 lx: 298 metres*

Référence : LAGK-HILUX-EL-G2-1K
Prix : **882,00 € TTC/KIT**



KIT ECLAIRAGE LED LAZER LONGUE PORTEE TRIPLE-R4 Gen2 ELITE AVEC INTEGRATION A LA CALANDRE POUR TOYOTA HILUX REVO INVINCIBLE X (2021+)

Kit calandre Toyota Hilux Revo INVINCIBLE X (2021+) Rien n'est plus synonyme de longévité et de fiabilité que le HILUX, le LANDCRUISER et le RAV4, et il en va de même pour nos kits d'intégration de calandre sur mesure. Un design exceptionnel, des performances supérieures et une qualité de fabrication garantissant des années d'utilisation sans problème. La gamme est complétée par des solutions de montage sur le toit. Ce qui est inclus : - x2 feux LED Haute Performance Triple-R 750...

Informations Techniques :

*DONNEES POUR 1xTriple-R 750 ELITE Gamme: Triple-R Gen2
Voltage: 9-32V Poids: 1 kg Durée de vie des LEDs: 50,000 heures
Puissance lumineuse: 5068 Lm Température de couleur: 5000K
Nombre de LEDs: 4 Consommation: 45 Watts Ampérage: 3.1 Amps
Certification ECE: N/A DONNEE PHOTOMETRIQUE Angle de faisceau horizontal: 42° 0.25 lx: 1033 metres 0.50 lx: 731 metres 1 lx: 517 metres 3 lx: 298 metres*

Référence : LAGK-HILUX-ELITE-03K
Prix : **882,00 € TTC/KIT**

PHARES & LONGUES-PORTÉES

EQUIPEMENTS POUR TOYOTA HILUX REVO 2016 +

ACCESSOIRES MONTAGE LONGUES-PORTÉES



FAISCEAU POUR BRANCHEMENT PHARE POUR TOYOTA HILUX N80 BI-LED

L'adaptateur de faisceau pour plein phares Quick-Fit est spécialement conçu pour s'adapter au Toyota hilux n80 bi-led. il permet un branchement facile de vous longue portée ou barre led. Les ampoules de feux de route des véhicules nommés ci-dessus résident à l'intérieur d'un capuchon anti-poussière rigide scellé, donc l'utilisation d'adaptateurs de passage traditionnels signifie percer un trou à travers le capuchon anti-poussière du véhicule. Notre adaptateur piggy back Ford Quick-Fit se...

Référence : HILUX-N80-ADAPT

Prix : **39,00 € TTC/PIECE**

PHARES ET LONGUES-PORTÉES

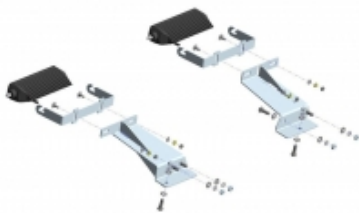

KIT 2 BARRES LED OSRAM SX180-SP AVEC KIT DE MONTAGE POUR TOYOTA HILUX REVO A PARTIR DE 2016

KIT 2 BARRES LED OSRAM SX180SP AVEC KIT DE MONTAGE POUR TOYOTA HILUX REVO A PARTIR DE 2016 comprend : - 2 barres LED OSRAM IP69, 1300 lumens - kit de montage spécifique au véhicule s'installe directement sur la structure du véhicule en acier mécano-soudé montage robuste et fiable afin d'éviter toute vibration des longues portées compatible avec le montage d'un treuil

Référence : 35-T7400080

Prix : **446,00 € TTC/KIT**



KIT 2 BARRES LED VISION-X XPR-6 (SANS VEILLEUSE INTEGREE) POUR TOYOTA HILUX REVO DE 2017 A 2018

kit comprenant : les 2 barres LED XPR-6 (sans veilleuse intégrée) les supports de fixation spécifique au Toyota Hilux Revo de 2017 à 2018 les câblages la notice de montage Un kit d'éclairage élégant et facile à monter. L'efficacité des LED 10W de haute qualité garantit que le XPR-6 fournit une lumière puissante. Il est facile de connecter la fonction Halo au feu de position selon les besoins. Son design unique le rend facilement reconnaissable de loin. non compatible avec un...

Référence : TOY-XPR6HIL

Prix : **1 032,00 € TTC/KIT**

EQUIPEMENTS POUR TOYOTA HILUX REVO 2016 +



KIT BARRE LED VISION-X PX36M POUR TOYOTA HILUX APRES 2020

kit comprenant : la barre LED PX36M les supports de fixation spécifique au TOYOTA HILUX APRES 2020 les câblages la notice de montage Le Xmitter Prime Xtreme Black Edition est la dernière génération de la barre Xmitter originale dotée de nouvelles technologies. Il est doté de Prime Drive pour la gestion thermique électronique et la capacité de gradation. le PX36M est capable de produire jusqu'à 19 008 lumens et plus de 429 mètres de lumière utilisable.

Informations Techniques :

Barre lumineuse LED PX36M Tous les connecteurs nécessaires et faisceau de relais de fil avec fusibles inclus Pattes de montage spécifiques au véhicule pour une installation rapide et sécurisée Guide d'installation. Dimensions: 525/88/84mm Tension: 11-32VCC Consommation électrique : 14,17 A à 12 V Indice de vibration: 21,2grammes Matériau de la lentille : Polycarbonate Certifications : CE, RoHS, IEC 62471, E-marqué 19008 lm 10/40° 180w non compatible avec un treuil

Référence : TOY-PX36HI21

Prix : 1 372,00 € TTC/KIT



KIT BARRE LED VISION-X XPL-H15H (VEILLEUSE INTEGREE) POUR TOYOTA HILUX INVINCIBLE A PARTIR DE 2019-2020

kit comprenant : la barre LED XPL-H15H (avec veilleuse intégrée) les supports de fixation spécifique au Toyota Hilux Invincible à partir de 2019 à 2020 les câblages la notice de montage non compatible avec un treuil Tous les kits de montage sont développés et testés en Europe sur les voitures pour lesquelles ils ont été conçus. Vision-x prend la sécurité au sérieux, et aucun de leurs kits ne nécessitent de percer ou de découper des pièces essentielles à l'intégrité structurelle ou...

Référence : TOY-XPLH15HHI19

Prix : 691,00 € TTC/KIT



KIT BARRE LED VISION-X XPR-12M (SANS VEILLEUSE INTEGREE) POUR TOYOTA HILUX REVO DE 2017 A 2018

kit comprenant : la barre LED XPR-12M (sans veilleuse intégrée) les supports de fixation spécifique les câblages la notice de montage Le XPR-H12M utilise la technologie dite de réflecteur IRIS et la multioptique (M) avec plusieurs angles de faisceau différents pour un faisceau uniforme et large sans ombres: 6,5 ° + 15 ° + 25 ° + 45 ° + 70 °. Si vous souhaitez installer une barre lumineuse sous la plaque d'immatriculation sans "perdre de lumière" est la rampe XPR le choix parfait....

Référence : TOY-XPR12HIL

EQUIPEMENTS POUR TOYOTA HILUX REVO 2016 +

Prix : 874,00 € TTC/KIT

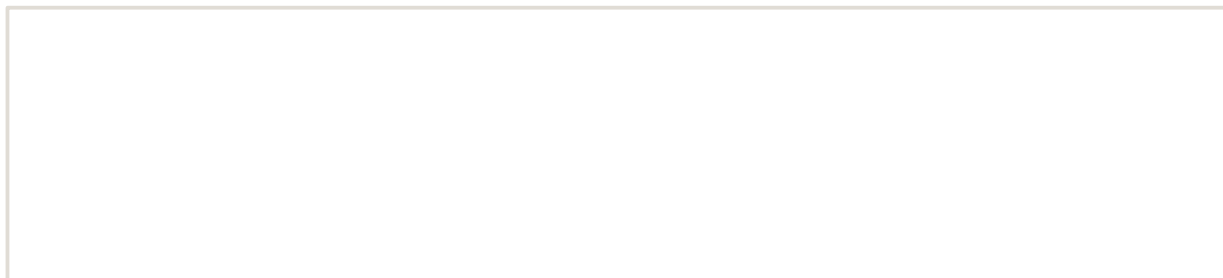

EQUIPEMENTS POUR TOYOTA HILUX REVO 2016 +**KIT BARRE LED VISION-X XPR-9 (SANS VEILLEUSE INTEGREE) POUR TOYOTA HILUX REVO DE 2017 A 2018**

kit comprenant : la barre LED XPR-9 (sans veilleuse intégrée) les supports de fixation spécifique pour Toyota Hilux Revo de 2017 à 2018 les câblages la notice de montage Un kit d'éclairage élégant et facile à monter. La barre XPR-9 (90W) avec sa technologie "IRIS optique" offre une très bonne propagation de la lumière sur la distance et les bas-côtés. Le choix parfait pour des utilisateurs qui veulent voir toujours plus loin grâce à la puissance de la barre XPR. Ses diodes...

Référence : TOY-XPR9HIL

Prix : **727,00 € TTC/KIT**

**KIT BARRE LED VISION-X XPR-H12M (VEILLEUSE INTEGREE) POUR TOYOTA HILUX 2019-2020 (SANS RADAR DE COLLISION)**

kit comprenant : la barre LED XPR-H12M (avec veilleuse intégrée) les supports de fixation spécifique au TOYOTA HILUX 2019 2020 les câblages la notice de montage Le XPR-H12M utilise la technologie dite de réflecteur IRIS et la multioptique (M) avec plusieurs angles de faisceau différents pour un faisceau uniforme et large sans ombres: 6,5 ° + 15 ° + 25 ° + 45 ° + 70 °. Si vous souhaitez installer une barre lumineuse sous la plaque d'immatriculation sans "perdre de lumière" est la rampe...

Référence : TOY-XPRH12MHI19

Prix : **1 032,00 € TTC/KIT**

EQUIPEMENTS POUR TOYOTA HILUX REVO 2016 +



KIT BARRE LED VISION-X XPR-H12M POUR TOYOTA HILUX APRES 2020

kit comprenant : la barre LED XPR-H12M les supports de fixation spécifique au TOYOTA HILUX APRES 2020 les câblages la notice de montage La série de barres lumineuses incurvées XPR offre une option de barre lumineuse à distance puissante, qui a une distance comparable à HID avec tous les avantages de la LED. Le XPR Curved combine de puissantes LED de 10 watts avec la technologie de réflecteur IRIS pour surpasser et durer plus longtemps que la concurrence. Le boîtier de style...

Informations Techniques :

Barre lumineuse LED XPR-H12M Tous les connecteurs nécessaires et faisceau de relais de fil avec fusibles inclus Pattes de montage spécifiques au véhicule pour une installation rapide et sécurisée Guide d'installation. Dimensions: 609/70/80mm Tension: 11-32VCC Consommation électrique : 14,17 A à 12 V Indice de vibration: 21,2grammes Matériau de la lentille : Polycarbonate Certifications : CE, RoHS, IEC 62471, E-marqué 12948 lm 5°/25° 120w non compatible avec un treuil

Référence : TOY-XPRH12MHI21

Prix : 1 022,00 € TTC/KIT



KIT BARRE LED VISION-X XPR-H9M (AVEC VEILLEUSE INTEGREE) POUR TOYOTA HILUX REVO A PARTIR DE 2019-2020

kit comprenant : la barre LED XPR-H9M (avec veilleuse intégrée) les supports de fixation spécifique les câblages la notice de montage Un kit d'éclairage élégant et facile à monter. La barre XPR-9M (90W) avec sa technologie "IRIS optique" offre une très bonne propagation de la lumière sur la distance et les bas-côtés. Le choix parfait pour des utilisateurs qui veulent voir toujours plus loin grâce à la puissance de la barre XPR. Ses diodes d'ultime génération de 10W à haute...

Référence : TOY-XPRH9MHI19

Prix : 834,00 € TTC/KIT

EQUIPEMENTS POUR TOYOTA HILUX REVO 2016 +



KIT BARRE LED VISION-X XPR-H9M POUR TOYOTA HILUX APRES 2020

kit comprenant : la barre LED XPR-H9M les supports de fixation spécifique au TOYOTA HILUX APRES 2020 les câblages la notice de montage La série de barres lumineuses incurvées XPR offre une option de barre lumineuse à distance puissante, qui a une distance comparable à HID avec tous les avantages de la LED. Le XPR Curved combine de puissantes LED de 10 watts avec la technologie de réflecteur IRIS pour surpasser et durer plus longtemps que la concurrence. Le boîtier de style...

Informations Techniques :

Barre lumineuse LED XPR-H9M Tous les connecteurs nécessaires et faisceau de relais de fil avec fusibles inclus Pattes de montage spécifiques au véhicule pour une installation rapide et sécurisée Guide d'installation. Dimensions: 430/70/80mm Tension: 11-32VCC Consommation électrique : 14,17 A à 12 V Indice de vibration: 21,2grammes Matériau de la lentille : Polycarbonate Certifications : CE, RoHS, IEC 62471, E-marqué 9711 lm 5° 90w non compatible avec un treuil

Référence : TOY-XPRH9MH121

Prix : 864,00 € TTC/KIT



KIT BARRE LED VISION-X XPR-HC17 POUR TOYOTA HILUX APRES 2020

kit comprenant : la barre LED XPR-HC17 les supports de fixation spécifique au TOYOTA HILUX APRES 2020 les câblages la notice de montage La série de barres lumineuses incurvées XPR offre une option de barre lumineuse à distance puissante, qui a une distance comparable à HID avec tous les avantages de la LED. Le XPR Curved combine de puissantes LED de 10 watts avec la technologie de réflecteur IRIS pour surpasser et durer plus longtemps que la concurrence. Le boîtier de...

Informations Techniques :

Barre lumineuse LED XPR-HC17 Tous les connecteurs nécessaires et faisceau de relais de fil avec fusibles inclus Pattes de montage spécifiques au véhicule pour une installation rapide et sécurisée Guide d'installation. Dimensions: 790/70/80mm Tension: 11-32VCC Consommation électrique : 14,17 A à 12 V Indice de vibration: 21,2grammes Matériau de la lentille : Polycarbonate Certifications : CE, RoHS, IEC 62471, E-marqué 18360 lm 10° 170w non compatible avec un treuil

Référence : TOY-XPRHC17HI21

Prix : 1 705,00 € TTC/KIT



**KIT ECLAIRAGE LED LAZER LONGUE PORTEE
LINEAR 6 AVEC INTEGRATION A LA CALANDRE
POUR TOYOTA HILUX REVO (2021+)**

Kit calandre Toyota Hilux Revo (2021+) Rien n'est plus synonyme de longévité et de fiabilité que le HILUX, le LANDCRUISER et le RAV4, et il en va de même pour nos kits d'intégration de calandre sur mesure. Un design exceptionnel, des performances supérieures et une qualité de fabrication garantissant des années d'utilisation sans problème. La gamme est complétée par des solutions de montage sur le toit. Ce qui est inclus : - x2 feux LED Haute Performance Linear 6 -Guides de...

Informations Techniques :

DONNEES POUR 1x Linear 6 Gamme: Linear Voltage: 9-32V Poids: 0.5 kg Durée de vie des LEDs: 50 000 heures Puissance lumineuse: 2250 Lm Température de couleur: 5000K Nombre de LEDs: 6 Consommation: 21 Watts Ampérage: 1.5 Amps Certification ECE: ECE R112 DONNEE PHOTOMETRIQUE Angle de faisceau horizontal: 34° 0.25 lx: 494 metres 0.50 lx: 349 metres 1 lx: 247 metres 3 lx: 143 metres

Référence : LAGK-HILUX-LNR-04K

Prix : **546,00 € TTC/KIT**



**KIT ECLAIRAGE LED LAZER LONGUE PORTEE
LINEAR 6 ELITE AVEC INTEGRATION A LA
CALANDRE POUR TOYOTA HILUX REVO (2021+)**

Kit calandre Toyota Hilux Revo (2021+) Rien n'est plus synonyme de longévité et de fiabilité que le HILUX, le LANDCRUISER et le RAV4, et il en va de même pour nos kits d'intégration de calandre sur mesure. Un design exceptionnel, des performances supérieures et une qualité de fabrication garantissant des années d'utilisation sans problème. La gamme est complétée par des solutions de montage sur le toit. Ce qui est inclus : - x2 feux LED Haute Performance Linear 6...

Informations Techniques :

DONNEES POUR 1x Linear 6 ELITE Gamme: Linear ELITE Voltage: 9-32V Poids: 0.5 kg Durée de vie des LEDs: 50 000 heures Puissance lumineuse: 4050 Lm Température de couleur: 5000K Nombre de LEDs: 12 Consommation: 42 Watts Ampérage: 2.9 Amps Certification ECE: ECE R112 DONNEE PHOTOMETRIQUE Angle de faisceau horizontal: 42° 0.25 lx: 563 metres 0.50 lx: 398 metres 1 lx: 282 metres 3 lx: 163 metres

Référence : LAGK-HILUX-EL-LNR-04K

Prix : **678,00 € TTC/KIT**

EQUIPEMENTS POUR TOYOTA HILUX REVO 2016 +



KIT ECLAIRAGE LED LAZER LONGUE PORTEE ST4 EVOLUTION AVEC INTEGRATION A LA CALANDRE POUR TOYOTA HILUX REVO INVINCIBLE X (2018-2020)

Kit calandre Toyota Hilux Revo INVINCIBLE (2017+) Rien n'est plus synonyme de longévité et de fiabilité que le HILUX, le LANDCRUISER et le RAV4, et il en va de même pour nos kits d'intégration de calandre sur mesure. Un design exceptionnel, des performances supérieures et une qualité de fabrication garantissant des années d'utilisation sans problème. La gamme est complétée par des solutions de montage sur le toit. Ce qui est inclus : - x2 feux LED Haute Performance ST4 -Guides...

Informations Techniques :

DONNEES POUR 1x ST4 Evolution Gamme: ST-Evolution Voltage: 9-32V Poids: 0.67 kg Durée de vie des LEDs: 50 000 heures Puissance lumineuse: 4136 Lm Température de couleur: 5000K Nombre de LEDs: 4 Consommation: 47 Watts Ampérage: 3.3 Amps Certification ECE: ECE R112 DONNEE PHOTOMETRIQUE Angle de faisceau horizontal: 28° 0.25 lx: 555 metres 0.50 lx: 393 metres 1 lx: 278 metres 3 lx: 160 metres

Référence : LAGK-HILUX-02K
Prix : **660,00 € TTC/KIT**



KIT ECLAIRAGE LED LAZER LONGUE PORTEE TRIPLE-R4 Gen2 AVEC INTEGRATION A LA CALANDRE POUR TOYOTA HILUX REVO INVINCIBLE X (2021+)

Kit calandre Toyota Hilux Revo INVINCIBLE X (2021+) Rien n'est plus synonyme de longévité et de fiabilité que le HILUX, le LANDCRUISER et le RAV4, et il en va de même pour nos kits d'intégration de calandre sur mesure. Un design exceptionnel, des performances supérieures et une qualité de fabrication garantissant des années d'utilisation sans problème. La gamme est complétée par des solutions de montage sur le toit. Ce qui est inclus : - x2 feux LED Haute Performance Triple-R...

Informations Techniques :

DONNEES POUR 1xTriple-R 750 Gamme: Triple-R Gen2 Voltage: 9-32V Poids: 1 kg Durée de vie des LEDs: 50,000 heures Puissance lumineuse: 4620 Lm Température de couleur: 5000K Nombre de LEDs: 4 Consommation: 45 Watts Ampérage: 3.1 Amps Certification ECE: ECE R112 DONNEE PHOTOMETRIQUE Angle de faisceau horizontal: 19° 0.25 lx: 866 metres 0.50 lx: 612 metres 1 lx: 433 metres 3 lx: 250 metres

Référence : LAGK-HILUX-03K
Prix : **726,00 € TTC/KIT**

EQUIPEMENTS POUR TOYOTA HILUX REVO 2016 +



KIT ECLAIRAGE LED LAZER LONGUE PORTEE TRIPLE-R4 Gen2 AVEC INTEGRATION A LA CALANDRE POUR TOYOTA HILUX REVO (2017-2021)

Kit calandre Toyota Hilux Revo (2017+) Rien n'est plus synonyme de longévité et de fiabilité que le HILUX, le LANDCRUISER et le RAV4, et il en va de même pour nos kits d'intégration de calandre sur mesure. Un design exceptionnel, des performances supérieures et une qualité de fabrication garantissant des années d'utilisation sans problème. La gamme est complétée par des solutions de montage sur le toit. Ce qui est inclus : - x2 feux LED Haute Performance Triple-R 750 -Guides de coupe...

Informations Techniques :

DONNEES POUR 1xTriple-R 750 Gamme: Triple-R Gen2 Voltage: 9-32V Poids: 1 kg Durée de vie des LEDs: 50,000 heures Puissance lumineuse: 4620 Lm Température de couleur: 5000K Nombre de LEDs: 4 Consommation: 45 Watts Ampérage: 3.1 Amps Certification ECE: ECE R112 DONNEE PHOTOMETRIQUE Angle de faisceau horizontal: 19° 0.25 lx: 866 metres 0.50 lx: 612 metres 1 lx: 433 metres 3 lx: 250 metres

Référence : LAGK-HILUX-G2-1K
Prix : **726,00 € TTC/KIT**



KIT ECLAIRAGE LED LAZER LONGUE PORTEE TRIPLE-R4 Gen2 AVEC INTEGRATION A LA CALANDRE POUR TOYOTA HILUX REVO (2021+)

Kit calandre Toyota Hilux Revo (2021+) Rien n'est plus synonyme de longévité et de fiabilité que le HILUX, le LANDCRUISER et le RAV4, et il en va de même pour nos kits d'intégration de calandre sur mesure. Un design exceptionnel, des performances supérieures et une qualité de fabrication garantissant des années d'utilisation sans problème. La gamme est complétée par des solutions de montage sur le toit. Ce qui est inclus : - x2 feux LED Haute Performance Triple-R 750 -Guides de...

Informations Techniques :

DONNEES POUR 1xTriple-R 750 Gamme: Triple-R Gen2 Voltage: 9-32V Poids: 1 kg Durée de vie des LEDs: 50,000 heures Puissance lumineuse: 4620 Lm Température de couleur: 5000K Nombre de LEDs: 4 Consommation: 45 Watts Ampérage: 3.1 Amps Certification ECE: ECE R112 DONNEE PHOTOMETRIQUE Angle de faisceau horizontal: 19° 0.25 lx: 866 metres 0.50 lx: 612 metres 1 lx: 433 metres 3 lx: 250 metres

Référence : LAGK-HILUX-RRR-04K
Prix : **726,00 € TTC/KIT**

EQUIPEMENTS POUR TOYOTA HILUX REVO 2016 +



KIT ECLAIRAGE LED LAZER LONGUE PORTEE TRIPLE-R4 Gen2 ELITE AVEC INTEGRATION A LA CALANDRE POUR TOYOTA HILUX REVO (2021+)

Kit calandre Toyota Hilux Revo (2021+) Rien n'est plus synonyme de longévité et de fiabilité que le HILUX, le LANDCRUISER et le RAV4, et il en va de même pour nos kits d'intégration de calandre sur mesure. Un design exceptionnel, des performances supérieures et une qualité de fabrication garantissant des années d'utilisation sans problème. La gamme est complétée par des solutions de montage sur le toit. Ce qui est inclus : - x2 feux LED Haute Performance Triple-R 750 ELITE -Guides de...

Informations Techniques :

*DONNEES POUR 1xTriple-R 750 ELITE Gamme: Triple-R Gen2
Voltage: 9-32V Poids: 1 kg Durée de vie des LEDs: 50,000 heures
Puissance lumineuse: 5068 Lm Température de couleur: 5000K
Nombre de LEDs: 4 Consommation: 45 Watts Ampérage: 3.1 Amps
Certification ECE: N/A DONNEE PHOTOMETRIQUE Angle de faisceau horizontal: 42° 0.25 lx: 1033 metres 0.50 lx: 731 metres 1 lx: 517 metres 3 lx: 298 metres*

Référence : LAGK-HILUX-EL-RRR-4K

Prix : **882,00 € TTC/KIT**



KIT ECLAIRAGE LED LAZER LONGUE PORTEE TRIPLE-R4 Gen2 ELITE AVEC INTEGRATION A LA CALANDRE POUR TOYOTA HILUX REVO (2017-2021)

Kit calandre Toyota Hilux Revo (2017+) Rien n'est plus synonyme de longévité et de fiabilité que le HILUX, le LANDCRUISER et le RAV4, et il en va de même pour nos kits d'intégration de calandre sur mesure. Un design exceptionnel, des performances supérieures et une qualité de fabrication garantissant des années d'utilisation sans problème. La gamme est complétée par des solutions de montage sur le toit. Ce qui est inclus : - x2 feux LED Haute Performance Triple-R 750 ELITE -Guides de coupe...

Informations Techniques :

*DONNEES POUR 1xTriple-R 750 ELITE Gamme: Triple-R Gen2
Voltage: 9-32V Poids: 1 kg Durée de vie des LEDs: 50,000 heures
Puissance lumineuse: 5068 Lm Température de couleur: 5000K
Nombre de LEDs: 4 Consommation: 45 Watts Ampérage: 3.1 Amps
Certification ECE: N/A DONNEES PHOTOMETRIQUES Angle de faisceau horizontal: 42° 0.25 lx: 1033 metres 0.50 lx: 731 metres 1 lx: 517 metres 3 lx: 298 metres*

Référence : LAGK-HILUX-EL-G2-1K

Prix : **882,00 € TTC/KIT**

EQUIPEMENTS POUR TOYOTA HILUX REVO 2016 +



KIT ECLAIRAGE LED LAZER LONGUE PORTEE TRIPLE-R4 Gen2 ELITE AVEC INTEGRATION A LA CALANDRE POUR TOYOTA HILUX REVO INVINCIBLE X (2021+)

Kit calandre Toyota Hilux Revo INVINCIBLE X (2021+) Rien n'est plus synonyme de longévité et de fiabilité que le HILUX, le LANDCRUISER et le RAV4, et il en va de même pour nos kits d'intégration de calandre sur mesure. Un design exceptionnel, des performances supérieures et une qualité de fabrication garantissant des années d'utilisation sans problème. La gamme est complétée par des solutions de montage sur le toit. Ce qui est inclus : - x2 feux LED Haute Performance Triple-R 750...

Informations Techniques :

*DONNEES POUR 1xTriple-R 750 ELITE Gamme: Triple-R Gen2
Voltage: 9-32V Poids: 1 kg Durée de vie des LEDs: 50,000 heures
Puissance lumineuse: 5068 Lm Température de couleur: 5000K
Nombre de LEDs: 4 Consommation: 45 Watts Ampérage: 3.1 Amps
Certification ECE: N/A DONNEE PHOTOMETRIQUE Angle de faisceau horizontal: 42° 0.25 lx: 1033 metres 0.50 lx: 731 metres 1 lx: 517 metres 3 lx: 298 metres*

Référence : LAGK-HILUX-ELITE-03K
Prix : **882,00 € TTC/KIT**

PERFORMANCE & OPTIMISATION

COMPÉTITION

ACCESSOIRES COMPÉTITION



BAVETTES BLANCHE SEMI-RIGIDES 328x498

Vendu à la paire. Bavettes blanches. Dimensions : 345x495mm. Couleur blanche. Epaisseur : 2mm. Silencieuses aux impacts, ne flottent pas avec la vitesse, facile à retailler / adapter.

Référence : ACBA014
Prix : **20,00 € TTC/PAIRE**

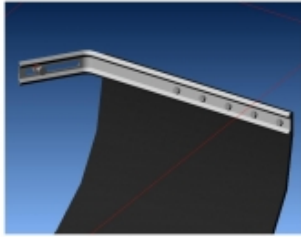
EQUIPEMENTS POUR TOYOTA HILUX REVO 2016 +**KIT DE MONTAGE BAVETTES**

Vendu à la paire. Kit complet pour réaliser avec facilité la fixation sur le véhicule de 2 bavettes grâce à deux équerres zinguées. Kit livré complet avec visserie et notice.

Référence : ACBA113

Prix : 26,00 € TTC/PAIRE

**KIT SANGLES MONTAGE BAVETTES**

Vendu à la paire. Kit de sangles grises permettant de relever à volonté les bavettes de votre véhicule. Kit complet pour une paire de bavette : Cames à griffe, sangle, équerres de renfort, visserie, notice.

Référence : ACBA112

Prix : 26,00 € TTC/PAIRE

ECHAPPEMENTS**ECHAPPEMENT INOX : INTERMEDIAIRE SANS
SILENCIEUX ET TUBE ARRIERE APRES FILTRE AD
BLUE POUR TOYOTA HILUX REVO DE 2017-
2.4L/2.8L D4D**

Référence : TOYO195

Prix : 870,00 € TTC/PIECE

EQUIPEMENTS POUR TOYOTA HILUX REVO 2016 +

**ECHAPPEMENT INOX : SORTIE LATERALE, APRES
FILTRE AD BLUE (EXTRA-CAB SEULEMENT) POUR
TOYOTA HILUX REVO DE 2017-****Référence : TOYO192**
Prix : **531,00 € TTC/PIECE****ECHAPPEMENT INOX : TUBE DE REMPLACEMENT
DU FILTRE AD BLUE AVEC POT DE DETENTE
TOYOTA HILUX REVO 2.4L D4D 2017-05/2020**

Spécifique au moteur 2.4L D4D jusqu'en Mai 2020 (double sonde). Ce produit vient d'être spécialement développé par notre service technique pour compléter notre supprimeur de filtre à particules TOYO199. Il permet de conserver de la contre-pression au turbo lorsque le fap a été supprimé. Dans ce cas il maintient le volume sonore à un niveau raisonnable et offre une meilleure qualité acoustique en éliminant certaines ondes sonores désagréables à l'écoute. Pour ces mêmes raisons il...

Informations Techniques :

Garantie tous défauts de fabrication 5 ans Modèle HI LUX Type REVO 2.4L D4D Année 2017, 2018, 2019, 2020 Chassis Unique INOX 304L recuit Diamètre du tube 63,5 mm X 1,5 mm Soudures 316L sous gaz neutre (azote)

Référence : TOYO211
Prix : **1 086,00 € TTC/PIECE**

EQUIPEMENTS POUR TOYOTA HILUX REVO 2016 +



ECHAPPEMENT INOX : TUBE DE REMPLACEMENT DU FILTRE AD BLUE AVEC POT DE DETENTE TOYOTA HILUX REVO 2.4L D4D JUIN 2020 ET APRES

Spécifique au moteur 2.8L D4D (triple sonde) ainsi qu'au 2.4L D4D à partir de Juin 2020. Ce produit vient d'être spécialement développé par notre service technique pour compléter notre supprimeur de filtre à particules TOYO199. Il permet de conserver de la contre-pression au turbo lorsque le fap a été supprimé. Dans ce cas il maintient le volume sonore à un niveau raisonnable et offre une meilleure qualité acoustique en éliminant certaines ondes sonores désagréables à l'écoute. Pour ces...

Informations Techniques :

Garantie tous défauts de fabrication 5 ans
Modèle HI LUX Type
REVO 2.4L D4D, REVO 2.8L D4D Année 2020, 2021, 2022, 2023,
2024 Chassis Unique INOX 304L recuit Diamètre du tube 63,5 mm X
1,5 mm Soudures 316L sous gaz neutre (azote)

Référence : TOYO212

Prix : 1 098,00 € TTC/PIECE



ECHAPPEMENT INOX : TUBE REMPLACEMENT FILTRÉ AD BLUE** (double sonde) POUR TOYOTA HILUX REVO DE 2017- 2.4L D4D

Référence : TOYO193

Prix : 763,00 € TTC/PIECE



ECHAPPEMENT INOX : TUBE REMPLACEMENT FILTRÉ AD BLUE** (triple sonde) POUR TOYOTA HILUX REVO DE 2020- 2.4L/2.8L D4D

Référence : TOYO194

Prix : 775,00 € TTC/PIECE

EQUIPEMENTS POUR TOYOTA HILUX REVO 2016 +



LIGNE ECHAPPEMENT INOX TOYOTA HILUX REVO 2016+ APRES FAP (GD6 EXPORT)

Intermédiaire sans silencieux + tube arrière. 2 parties. Gain de poids et de garde au sol. Sonorité plus sportive, gain en performance. Développé spécialement pour la dernière version du Hilux Revo GD-6 2.4L & 2.8L (modèle spécifique aux marchés Africains, sans filtre à particules). Notre intermédiaire sans silencieux + tube arrière se monte en lieu et place de la pièce d'origine (qui elle est équipée d'un silencieux). C'est une excellente alternative en remplacement de...

Informations Techniques :

Garantie tous défauts de fabrication 5 ans
Modèle HI LUX Type REVO GD-6 Année 2017, 2018, 2019, 2020, 2021, 2022
Chassis Unique INOX 304L recuit
Diamètre du tube 63,5 mm X 1,5 mm
Soudures 316L sous gaz neutre (azote)

Référence : TOYO198

Prix : 870,00 € TTC/KIT



TUBE DE REMPLACEMENT INOX DU FAP TOYOTA HILUX REVO 2016+

Amélioration des performances. Reprogrammation du boîtier électronique indispensable. Non homologué sur route. Supprimeur du filtre à particules Toyota Hilux Revo 2.8L D4D 2020- Amélioration notable des performances. Nécessite la reprogrammation du boîtier électronique. Ce défap est équipé des porte-sondes d'origine évitant ainsi de démonter toute l'installation d'origine. Non homologué sur route. Compatible et interchangeable avec les autres éléments constitutifs de l'échappement...

Informations Techniques :

Garantie tous défauts de fabrication 5 ans
Modèle HI LUX Type REVO Année 2021
Chassis Unique INOX 304L recuit
Diamètre du tube 57 mm X 1,5 mm
Soudures 316L sous gaz neutre (azote)

Référence : TOYO199

Prix : 887,00 € TTC/KIT

EMBRAYAGE RENFORCÉ

EQUIPEMENTS POUR TOYOTA HILUX REVO 2016 +



KIT EMBRAYAGE RENFORCE XTREME OUTBACK POUR TOYOTA HILUX A PARTIR DE 2005 (VIGO & REVO)

Recommandé pour: les véhicules dont les performances ont été modifiées de manière significative, sont conduits quotidiennement mais également utilisés hors route et les véhicules qui remorquent régulièrement. La gamme de mises à niveau Extra Heavy Duty de Xtreme Outback est conçue pour offrir les plus hauts niveaux de performance pour les véhicules routiers et tout-terrain fortement modifiés. Ces kits offrent une augmentation significative de la force de serrage (30 à 60 % au-dessus ...

Informations Techniques :

Couple (Nm)....610 Diamètre du disque d'embrayage (mm)....275
Nombre de cannelures de disque d'embrayage....21 Diamètre de la
cannelure du disque d'embrayage (mm)....29,8 Recommandé pour...
véhicules lourdement chargés ou de remorquage Poids (kg).....34.5
Pour Toyota Hilux vigo et revo (2.5d-4d, 3.0d, 2.4d, 2.8d) TOYOTA
HILUX 2005-2008 Embrayage 3.0 D (KUN16) 260mm 1KD-FTV 2982
Diesel (2005 - 2008) TOYOTA HILUX 2005-2008 Embrayage 3.0 D
4WD (KUN26) 260mm...

Référence : KTY28590-1AX

Prix : **1 464,00 € TTC/KIT**

FREINAGE RENFORCÉ

DISQUE DE FREIN RENFORCÉ



DISQUE DE FREIN AVANT PERCE / RAINURE TERRAIN TAMER DIAMETRE 318MM

DISQUE DE FREIN : 318 MM DE DIAMETRE - Percé / rainuré -
Modèle réversible (se monte à gauche ou à droite) - Finition
améliorant l'évacuation des impuretés - Offre un meilleur
refroidissement permettant une plus grande endurance lors des
freinages intensifs Véhicules : TOYOTA FJ CRUISER GSJ15
2011-2014 TOYOTA HILUX GGN125 A PARTIR DE 02/2015
TOYOTA HILUX GUN125 A PARTIR DE 02/2015 TOYOTA HILUX
GUN126 A PARTIR DE 05/2015 TOYOTA HILUX KUN125 A PARTIR
DE 05/2015 TOYOTA HILUX KUN126...

Référence : 43512-0K090HP

Prix : **150,00 € TTC/PIECE**

EQUIPEMENTS POUR TOYOTA HILUX REVO 2016 +



DISQUES AVANT DBA 4000 SERIES T3 319MM POUR TOYOTA HILUX VIGO ET REVO

DBA a breveté son système de ventilation des disques "kangaroo Paw" ou Patte de Kangourou. Ce système permet une ventilation beaucoup plus efficace pour maintenir les disques aux températures les plus basses lors d'une utilisation intensive. L'utilisation du Kangaroo Paw en lieu et place des systèmes conventionnels à colonnes ou parois permet d'augmenter l'efficacité du refroidissement en comparaison avec la plupart des autres disques ventilés. Ce système réduit grandement le risque de...

Informations Techniques :

Diamètre extérieur : 319mm Diamètre intérieur : 108 mm Epaisseur : 28 mm REFERENCE COMPATIBLE : TOYOTA 4351235321 TOYOTA 435120K100 TOYOTA 4351235322 A.B.S. 18189OE A.B.S. 18189 ABE C32161ABE AP 25273V AP 25273 APEC braking DSK2915 APEC braking DSK2898 ASHIKA 60022034 ASHIKA 6002285 ASHUKI T60304 BLUE PRINT ADT343219 BORG &...

Référence : DBA42716S
Prix : **428,00 € TTC/PAIRE**



DISQUES AVANT DBA STREET SERIES T2 319MM POUR TOYOTA HILUX VIGO ET REVO

DBA a breveté son système de ventilation des disques "kangaroo Paw" ou Patte de Kangourou. Ce système permet une ventilation beaucoup plus efficace pour maintenir les disques aux températures les plus basses lors d'une utilisation intensive. L'utilisation du Kangaroo Paw en lieu et place des systèmes conventionnels à colonnes ou parois permet d'augmenter l'efficacité du refroidissement en comparaison avec la plupart des autres disques ventilés. Ce système réduit grandement le risque de...

Informations Techniques :

Diamètre extérieur : 319 mm Diamètre intérieur : 108 mm Epaisseur : 28 mm REFERENCE COMPATIBLE: TOYOTA 4351235321 TOYOTA 435120K100 TOYOTA 4351235322 A.B.S. 18189OE A.B.S. 18189 ABE C32161ABE AP 25273V AP 25273 APEC braking DSK2915 APEC braking DSK2898 ASHIKA 60022034 ASHIKA 6002285 ASHUKI T60304 BLUE PRINT ADT343219 BORG &...

Référence : DBA2716S
Prix : **313,00 € TTC/PAIRE**

EQUIPEMENTS POUR TOYOTA HILUX REVO 2016 +



KIT DE CONVERSION FREIN A DISQUE ARRIERE TERRAIN TAMER POUR TOYOTA HILUX REVO A PARTIR DE 2016 AVEC ROULEMENT

KIT DE CONVERSION FREIN A DISQUE ARRIERE TERRAIN TAMER POUR TOYOTA HILUX REVO A PARTIR DE 2016 AVEC ROULEMENT En comparaison des freins à tambour d'origine, les kits de conversion de freins à disque arrière Terrain Tamer apportent une amélioration de freinage de 34 %. A 100 km/h, on réduit en moyenne la distance de freinage de 17 %, ce qui fait environ 28.5 mètres en moins avant l'arrêt complet du véhicule. Ces kits Terrain Tamer incluent toutes les pièces nécessaires pour convertir vos vieux...

Informations Techniques :

pièce de rechange pour ce kit de conversion : TTSRGUNL Disque de frein arrière Gauche 1 TTSRGUNR Disque de frein arrière Droit 1 TTBPDBC Plaquettes de frein (paire) 1 TTHSKDBC Jeux de mâchoire de frein à main 1 TTHBRKDBC Kit de réparation frein à main 1 TTCLHDBC Etrier de frein Gauche 1 TTCRHDBC Etrier de frein Droite 1 TTCRKDBC Kit de réparation étrier de frein 1 90366-T0060 Roulement 2

Référence : **TTBCK002**

Prix : **3 043,00 € TTC/KIT**

PLAQUETTES DE FREIN RENFORCÉES



JEU PLAQUETTES DE FREIN AVANT 134.6MM DBA STREET PERFORMANCE POUR TOYOTA ET MITSUBISHI PAJERO IV LONG

Les plaquettes de frein Street Performance (SP) de DBA ont été conçues pour les conducteurs à la recherche de performances de freinage améliorées. Les plaquettes de frein DBA Street Performance sont développées pour fournir une réponse de friction efficace à l'application de la pédale et offrir une faible usure et une minimisation de la poussière. DBA recommande les plaquettes de frein Street Performance pour une conduite au quotidien et les véhicules de performance, les 4x4 et les SUV. Ils sont...

Informations Techniques :

HAUTEUR : 77.1MM LONGUEUR: 134.6 MM EPAISSEUR : 16.9MM
OEM 04465-35250, 0446535290

Référence : **DB1482SP**

Prix : **97,00 € TTC/JEU**

EQUIPEMENTS POUR TOYOTA HILUX REVO 2016 +



JEU PLAQUETTES DE FREIN AVANT 134.6MM DBA XTREME PERFORMANCE POUR TOYOTA ET MITSUBISHI

Les plaquettes de frein Xtreme Performance de DBA ont été conçues pour les conducteurs qui recherchent un mordant initial élevé et une consistance de friction de basses à hautes températures. La gamme XP est destinée aux applications lourdes, où des niveaux de friction plus élevés sont requis, afin de freiner en toute sécurité dans des conditions extrêmes. DBA recommande les plaquettes de frein Xtreme Performance pour les véhicules puissants, ainsi que le remorquage lourd et les 4 roues motrices...

Informations Techniques :

HAUTEUR : 77.1 MM LONGUEUR: 134.6 MM EPAISSEUR 16.9 MM

Référence : **DB1482XP**

Prix : **107,00 € TTC/JEU**



PLAQUETTES DE FREIN AVANT CERAMIQUE HD TERRAIN TAMER (COMPATIBLE DISQUE 318MM)

PLAQUETTES DE FREIN AVANT CERAMIQUE HD TERRAIN TAMER (compatible avec disques de frein de 318 mm de diamètre) - fabriqué par l'équipementier d'origine - réduction du bruit et des impuretés - haute résistance - technologie brevetée - céramique
Véhicules : MITSUBISHI PAJERO NS 2006-2009 MITSUBISHI PAJERO NT 2009-2011 MITSUBISHI PAJERO NW A PARTIR DE 2001 TOYOTA FJ CRUISER GSJ15 A PARTIR DE 11/2010 TOYOTA HILUX GGN25 10/2008-07/2011 TOYOTA...

Référence : **DB1482TTC**

Prix : **94,00 € TTC/KIT**

PERFORMANCES TRANSMISSION

BLOCAGE DE DIFFÉRENTIEL



BLOCAGE DE DIFFERENTIEL AVANT AIR LOCKER POUR TOYOTA (vendu sans compresseur)

Blocage ARB avant pour TOYOTA FJ Cruiser HILUX 05 -> Landcruiser J120 PRADO Landcruiser J150 PRADO LE BLOCAGE ARB COMPREND : (livré sans compresseur) le différentiel, la tuyauterie, les raccords, la notice de montage, les instructions d'utilisation et la liste des pièces détachées. Quand un véhicule prend un virage, la roue extérieure parcourt une plus grande distance que la roue intérieure, elle doit donc tourner plus vite. Sur tous les...

Référence : **RD111**

Prix : **1 222,00 € TTC/PIECE**

EQUIPEMENTS POUR TOYOTA HILUX REVO 2016 +



BLOCAGE DE DIFFERENTIEL AVANT AIR LOCKER POUR TOYOTA (vendu sans compresseur)

Blocage ARB avant pour TOYOTA FJ Cruiser HILUX 05 -> Landcruiser J120 PRADO Landcruiser J150 PRADO LE BLOCAGE ARB COMPREND : (livré sans compresseur) le différentiel, la tuyauterie, les raccords, la notice de montage, les instructions d'utilisation et la liste des pièces détachées. Quand un véhicule prend un virage, la roue extérieure parcourt une plus grande distance que la roue intérieure, elle doit donc tourner plus vite. Sur tous les...

Référence : RD121

Prix : **1 222,00 € TTC/PIECE**



BLOCAGE DE DIFFERENTIEL AVANT AIR LOCKER POUR TOYOTA HILUX A PARTIR DE 2016 32 CANNELURES (vendu sans compresseur)

Blocage ARB avant pour TOYOTA HILUX A PARTIR DE 2016 32 CANNELURES LE BLOCAGE ARB COMPREND : (livré sans compresseur) le différentiel, la tuyauterie, les raccords, la notice de montage, les instructions d'utilisation et la liste des pièces détachées. Quand un véhicule prend un virage, la roue extérieure parcourt une plus grande distance que la roue intérieure, elle doit donc tourner plus vite. Sur tous les véhicules, c'est le différentiel placé entre les demi-arbres...

Référence : RD232

Prix : **1 258,00 € TTC/PIECE**



BLOCAGE DE DIFFERENTIEL ELOCKER AVANT 100% ELECTRIQUE

BLOCAGE DE DIFFERENTIEL ELOCKER 100% ELECTRIQUE AVANT UNIQUEMENT POUR VÉHICULE SANS BLOCAGE D'ORIGINE BLOCAGE POUR RATIO 3.73 ET MOINS, PEUT NÉCESSITER UN MEULAGE DU CARTER POUR L'INSTALLATION DE L'ÉLECTROAIMANT Véhicules : TOYOTA FJ CRUISER GSJ15 A PARTIR DE 11/2010 TOYOTA HILUX GGN25 A PARTIR DE 08/2004 TOYOTA HILUX KUN26 A PARTIR DE 08/2004 TOYOTA LANDCRUISER GRJ120 A PARTIR DE 09/2002 TOYOTA LANDCRUISER GRJ150 A PARTIR DE 2009 Nombre de Cannelures : 30 Proposés...

Référence : A10994

Prix : **2 314,00 € TTC/PIECE**

EQUIPEMENTS POUR TOYOTA HILUX REVO 2016 +



ELocker

BLOCAGE DE DIFFERENTIEL ELOCKER AVANT 100% ELECTRIQUE

BLOCAGE DE DIFFERENTIEL ELOCKER 100% ELECTRIQUE AVANT POUR FJ CRUISER BLOCAGE POUR RATIO 3.91 ET PLUSPOUR 120 SERIES BLOCAGE POUR RATIO 3.93 ET PLUSPEUT NÉCESSITER UN MEULAGE DU CARTER POUR LA POSE DE L'ÉLECTROAIMANT SUR LES DIFFÉRENTS MODÈLES (pour Toyota 150 series uniquement modèle Diesel) Véhicules : TOYOTA FJ CRUISER GSJ15 A PARTIR DE 11/2010- TOYOTA HILUX KUN26 A PARTIR DE 2005- TOYOTA LANDCRUISER...

Référence : A11110

Prix : **2 314,00 € TTC/PIECE**



ELocker

KIT BLOCAGE DE DIFFERENTIEL ELOCKER AVANT 100% ELECTRIQUE AVEC ROUEMENTS

BLOCAGE DE DIFFERENTIEL ELOCKER 100% ELECTRIQUE AVANTKIT AVEC ROUEMENTS POUR FJ CRUISER BLOCAGE POUR RATIO 3.91 ET PLUSPOUR 120 SERIES BLOCAGE POUR RATIO 3.93 ET PLUSPEUT NÉCESSITER UN MEULAGE DU CARTER POUR LA POSE DE L'ÉLECTROAIMANT SUR LES DIFFÉRENTS MODÈLES (pour Toyota 150 series uniquement modèle Diesel) Véhicules : TOYOTA FJ CRUISER GSJ15 A PARTIR DE 11/2010- TOYOTA HILUX KUN26 A PARTIR DE 2005- TOYOTA LANDCRUISER...

Référence : A11110-9TT

Prix : **2 464,00 € TTC/KIT**



ELocker

KIT BLOCAGE DE DIFFERENTIEL ELOCKER AVANT 100% ELECTRIQUE AVEC ROUEMENTS

BLOCAGE DE DIFFERENTIEL ELOCKER 100% ELECTRIQUE AVANT UNIQUEMENT POUR VÉHICULE SANS BLOCAGE D'ORIGINE BLOCAGE POUR RATIO 3.73 ET MOINS, PEUT NÉCESSITER UN MEULAGE DU CARTER POUR L'INSTALLATION DE L'ÉLECTROAIMANT KIT AVEC ROUEMENTS Véhicules : TOYOTA FJ CRUISER GSJ15 A PARTIR DE 11/2010 TOYOTA HILUX GGN25 A PARTIR DE 08/2004 TOYOTA HILUX KUN26 A PARTIR DE 08/2004 TOYOTA LANDCRUISER GRJ120 A PARTIR DE 09/2002 TOYOTA LANDCRUISER GRJ150 A PARTIR DE 2009 Nombre de Cannelures...

Référence : A10994-9TT

Prix : **2 464,00 € TTC/KIT**

PRÉFILTRES & ACCESSOIRES

KIT DE MONTAGE

EQUIPEMENTS POUR TOYOTA HILUX REVO 2016 +



KIT DE MONTAGE N4 POUR PRE-FILTRE RACOR POUR TOYOTA HILUX REVO

Le kit pré-filtre à gazole Racor est utile pour filtrer les particules en suspension dans les gazoles de mauvaises qualité (que l'on peut rencontrer lors d'un raid dans certains pays par exemple ou issus de vieilles cuves) mais aussi pour décanter l'eau qui peut être présente dans le carburant et qui risque d'endommager voire même de détruire les systèmes d'injection haute pression des moteurs modernes. Kit N4 complet montage Pré-Filtre RACOR SERIE 500FG POUR TOYOTA HILUX REVO...

Informations Techniques :

Photo non contractuelle.

Référence : SCMO148
Prix : **120,00 € TTC/KIT**

RÉSERVOIRS CARBURANT

RÉSERVOIRS DE REMPLACEMENT



RESERVOIR A CARBURANT DE REMPLACEMENT 127 L POUR TOYOTA HILUX REVO A PARTIR DE 2016

RÉSERVOIR A CARBURANT DE REMPLACEMENT POUR TOYOTA HILUX REVO A PARTIR DE 2016 Attention : avec ce réservoir, vous ne perdez pas de garde au sol par rapport au réservoir original. Les réservoirs de remplacement remplacent simplement le réservoir d'origine par un réservoir plus grand. La conception permet une garde au sol maximale et de grands angles d'inclinaison. COMPATIBLE AVEC LE RÉSERVOIR AD BLUE

Informations Techniques :

réservoir de remplacement capacité du réservoir : 127 litres véhicule : TOYOTA HILUX REVO A PARTIR DE 2016

Référence : 2-7275S
Prix : **1 895,00 € TTC/PIECE**

EQUIPEMENTS POUR TOYOTA HILUX REVO 2016 +



**RESERVOIR A CARBURANT DE REMPLACEMENT
150 L POUR TOYOTA HILUX REVO A PARTIR DE
2016**

RÉSERVOIR A CARBURANT DE REMPLACEMENT POUR TOYOTA HILUX REVO A PARTIR DE 2016 Attention : avec ce réservoir, vous perdez une garde au sol d'environ 45 mm par rapport au réservoir original. Les réservoirs de remplacement remplacent simplement le réservoir d'origine par un réservoir plus grand. La conception permet une garde au sol maximale et de grands angles d'inclinaison. COMPATIBLE AVEC LE RÉSERVOIR AD BLUE

Informations Techniques :

réservoir de remplacement capacité du réservoir : 150 litres véhicule : TOYOTA HILUX REVO A PARTIR DE 2016

Référence : 2-7275L

Prix : 2 280,00 € TTC/PIECE

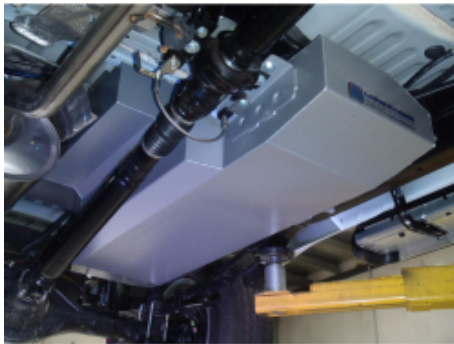

**RESERVOIR A CARBURANT DE REMPLACEMENT
LRA 140L POUR TOYOTA HILUX REVO A PARTIR
DE 2016 AVEC AD-BLUE**

LONGE RANGE AUTOMOTIVE fabrique et fournit des réservoirs auxiliaires et de remplacement de puis 1989. LRA utilise les dernières technologies pour mettre au point et dessiner le réservoir avec la forme la plus adaptée à chaque véhicule. LRA utilise un découpeur plasma contrôlé par ordinateur et la soudure MIG pour faire des cordons pleins et non poreux. Les réservoirs sont cloisonnés, une chambre d'expansion est incorporée dans la conception. Tous les réservoirs sont testés sur pression et...

Informations Techniques :

réservoir de remplacement capacité du réservoir : 140 litres véhicule : TOYOTA HILUX REVO 2016 ET + AVEC AD-BLUE La capacité des réservoirs de remplacement LRA est donnée à titre indicatif (à plus ou moins 5 litres près). les caractéristiques de certains véhicules peuvent varier selon le pays d'origine, quelques adaptations peuvent être nécessaires pour monter certains réservoirs LRA. Dans tous les cas, le montage du réservoir de remplacement LRA par un spécialiste est préconisé. Le...

Référence : LRATH126DR

Prix : 2 021,24 € TTC/PIECE

RÉSERVOIRS SUPPLÉMENTAIRES

EQUIPEMENTS POUR TOYOTA HILUX REVO 2016 +



RESERVOIR A CARBURANT ADDITIONNEL N4 160L POUR TOYOTA HILUX VIGO ET REVO

Kit réservoir supplémentaire N4 de 160L pour Toyota Hilux Vigo et Revo Ce réservoir supplémentaire N4 vient se positionner sous le plancher arrière du véhicule à la place de la roue de secours. D'une capacité de 160L, il offrira au Toyota Hilux Vigo une autonomie suffisante pour la plupart des destinations sans le gêner dans ses aptitudes tout terrain. Réservoir en acier avec cloisonnement et peinture époxy. Le remplissage se fait par l'orifice d'origine avec ajout d'un Y entre la...

Référence : RER050

Prix : **1 918,00 € TTC/PIECE**

SNORKELS & ACCESSOIRES



SNORKEL BRAVO POUR TOYOTA HILUX REVO (2016-)

POUR TOYOTA HILUX REVO A PARTIR DE 2016 Montage à DROITE uniquement pour véhicule avec les ailes larges et dont le montage des pneus d'origine est de 265/65R17 et 265/60R18 Fabriqué en polyéthylène et en une seule pièce par moulage par rotation, d'une grande épaisseur offrant une haute résistance et durabilité. Matériau LLDPE 8446.21 ExxonMobil™, d'une densité de 0,936 g/cm³, selon le test ISO 1183. CARACTERISTIQUES DE LA TETE : Conception à haut débit pour un rendement optimal avec...

Référence : ST30

Prix : **478,00 € TTC/KIT**



SNORKEL SAFARI POUR TOYOTA HILUX REVO A PARTIR DE 2016

Pionniers au début des années 80, les snorkels Safari répondaient à un besoin de la part des offroaders de protéger leur moteur de la poussière et des très nombreux passages à gué rencontrés lors de raids. Sans doute les meilleurs dans les conditions les plus difficiles, les snorkels Safari sont minutieusement conçus, testés et fabriqués pour chaque modèle de 4x4. Les snorkels Safari sont choisis dans le monde entier. Les snorkels Safari sont fabriqués dans les matières les plus robustes: un...

Référence : SS5019R

Prix : **452,00 € TTC/PIECE**

PIÈCES RECHANGE & ENTRETIEN

DIRECTION / ROTULE

EQUIPEMENTS POUR TOYOTA HILUX REVO 2016 +



GRAISSEUR POUR FUSEE POUR TOYOTA LAND CRUISER ET HILUX

Permet de graisser le roulement intérieur sans démonter la fusée
Augmente la durée de vie des roulements Compatible avec toutes les broches filetées Toyota

Informations Techniques :

Poids : 0.240Kg Longueur : 15cm Largeur : 5.5cm Hauteur : 24cm

Référence : TTSGT

Prix : 80,00 € TTC/PIECE

ECLAIRAGE



ANTI BROUILLARD OVAL DE PARE CHOC AVANT ARB

ANTI BROUILLARD DE PARE CHOC AVANT ARB POUR TOYOTA HILUX A PARTIR 2016

Référence : 2-3500590

Prix : 79,00 € TTC/PAIRE

EMBRAYAGE

EQUIPEMENTS POUR TOYOTA HILUX REVO 2016 +



KIT EMBRAYAGE RENFORCE XTREME OUTBACK POUR TOYOTA HILUX A PARTIR DE 2005 (VIGO & REVO)

Recommandé pour: les véhicules dont les performances ont été modifiées de manière significative, sont conduits quotidiennement mais également utilisés hors route et les véhicules qui remorquent régulièrement. La gamme de mises à niveau Extra Heavy Duty de Xtreme Outback est conçue pour offrir les plus hauts niveaux de performance pour les véhicules routiers et tout-terrain fortement modifiés. Ces kits offrent une augmentation significative de la force de serrage (30 à 60 % au-dessus ...

Informations Techniques :

Couple (Nm)....610 Diamètre du disque d'embrayage (mm)....275
Nombre de cannelures de disque d'embrayage....21 Diamètre de la
cannelure du disque d'embrayage (mm)....29,8 Recommandé pour...
véhicules lourdement chargés ou de remorquage Poids (kg)....34.5
Pour Toyota Hilux vigo et revo (2.5d-4d, 3.0d, 2.4d, 2.8d) TOYOTA
HILUX 2005-2008 Embrayage 3.0 D (KUN16) 260mm 1KD-FTV 2982
Diesel (2005 - 2008) TOYOTA HILUX 2005-2008 Embrayage 3.0 D
4WD (KUN26) 260mm...

Référence : KTY28590-1AX

Prix : **1 464,00 € TTC/KIT**

FILTRATION

FILTRES À AIR / CARBURANT / HUILE

FILTRE à HUILE

Vissé - Ø Ext: 76,5mm - Ø de montage 71,4mm - L: 87mm - Filetage
3/4x16

Informations Techniques :

Wrangler 1996 à 2007 2,4i 143ch De 11/2002 à 04/2007 ED1 TJ
Wrangler 2007 à 2017 3,8i 199ch A partir de 04/2007 EGT JK Vitara
1988 à 2005 2,0 i 16V 132ch De 12/1996 à 12/2005 J20A TA51 4
Runner 1989 à 1996 3,0i V6 143ch 90-95 De 07/1990 à 11/1995
3VZE VZN130 Hilux 4WD 2,4 D4-D 15- GUN125 A partir de 06/2015
2GDFTV GUN125 2,8 D4-D 15- GUN126 1GDFTV GUN126 2,5 D4-D
05-15 KUN25 102ch De 03/2005 à...

Référence : MOF-3T16G

Prix : **12,29 € TTC/PIECE**

EQUIPEMENTS POUR TOYOTA HILUX REVO 2016 +



KIT 4 FILTRES TERRAIN TAMER POUR TOYOTA HILUX REVO A PARTIR DE 2016

Le kit comprend : filtre à air, filtre à carburant, filtre à huile, filtre d'habitacle. Inclus avec le kit : le joint de bouchon, une dose d'additif Flashlube ainsi qu'un stickers pour le rappel d'entretien

Référence : TFK30
Prix : 114,00 € TTC/KIT

FREINAGE

FREINAGE HAUTE PERFORMANCE



DISQUE DE FREIN AVANT PERCE / RAINURE TERRAIN TAMER DIAMETRE 318MM

DISQUE DE FREIN : 318 MM DE DIAMETRE - Percé / rainuré - Modèle réversible (se monte à gauche ou à droite) - Finition améliorant l'évacuation des impuretés - Offre un meilleur refroidissement permettant une plus grande endurance lors des freinages intenses. Véhicules : TOYOTA FJ CRUISER GSJ15 2011-2014 TOYOTA HILUX GGN125 A PARTIR DE 02/2015 TOYOTA HILUX GUN125 A PARTIR DE 02/2015 TOYOTA HILUX GUN126 A PARTIR DE 05/2015 TOYOTA HILUX KUN125 A PARTIR DE 05/2015 TOYOTA HILUX KUN126...

Référence : 43512-0K090HP
Prix : 150,00 € TTC/PIECE



DISQUES AVANT DBA 4000 SERIES T3 319MM POUR TOYOTA HILUX VIGO ET REVO

DBA a breveté son système de ventilation des disques "kangaroo Paw" ou Patte de Kangourou. Ce système permet une ventilation beaucoup plus efficace pour maintenir les disques aux températures les plus basses lors d'une utilisation intensive. L'utilisation du Kangaroo Paw en lieu et place des systèmes conventionnels à colonnes ou parois permet d'augmenter l'efficacité du refroidissement en comparaison avec la plupart des autres disques ventilés. Ce système réduit grandement le risque de...

Informations Techniques :

Diamètre extérieur : 319mm Diamètre intérieur : 108 mm Epaisseur : 28 mm
REFERENCE COMPATIBLE : TOYOTA 4351235321 TOYOTA 435120K100 TOYOTA 4351235322 A.B.S. 18189OE A.B.S. 18189 ABE C32161ABE AP 25273V AP 25273 APEC braking DSK2915 APEC braking DSK2898 ASHIKA 60022034 ASHIKA 6002285 ASHUKI T60304 BLUE PRINT ADT343219 BORG &...

Référence : DBA42716S
Prix : 428,00 € TTC/PAIRE

EQUIPEMENTS POUR TOYOTA HILUX REVO 2016 +



DISQUES AVANT DBA STREET SERIES T2 319MM POUR TOYOTA HILUX VIGO ET REVO

DBA a breveté son système de ventilation des disques "kangaroo Paw" ou Patte de Kangourou. Ce système permet une ventilation beaucoup plus efficace pour maintenir les disques aux températures les plus basses lors d'une utilisation intensive. L'utilisation du Kangaroo Paw en lieu et place des systèmes conventionnels à colonnes ou parois permet d'augmenter l'efficacité du refroidissement en comparaison avec la plupart des autres disques ventilés. Ce système réduit grandement le risque de...

Informations Techniques :

Diamètre extérieur : 319 mm Diamètre intérieur : 108 mm Epaisseur : 28 mm
REFERENCE COMPATIBLE: TOYOTA 4351235321 TOYOTA 435120K100 TOYOTA 4351235322 A.B.S. 18189OE A.B.S. 18189 ABE C32161ABE AP 25273V AP 25273 APEC braking DSK2915 APEC braking DSK2898 ASHIKA 60022034 ASHIKA 6002285 ASHUKI T60304 BLUE PRINT ADT343219 BORG &...

Référence : **DBA2716S**
Prix : **313,00 € TTC/PAIRE**



JEU PLAQUETTES DE FREIN AVANT 134.6MM DBA STREET PERFORMANCE POUR TOYOTA ET MITSUBISHI PAJERO IV LONG

Les plaquettes de frein Street Performance (SP) de DBA ont été conçues pour les conducteurs à la recherche de performances de freinage améliorées. Les plaquettes de frein DBA Street Performance sont développées pour fournir une réponse de friction efficace à l'application de la pédale et offrir une faible usure et une minimisation de la poussière. DBA recommande les plaquettes de frein Street Performance pour une conduite au quotidien et les véhicules de performance, les 4x4 et les SUV. Ils sont...

Informations Techniques :

HAUTEUR : 77.1MM LONGUEUR: 134.6 MM EPAISSEUR : 16.9MM
OEM 04465-35250, 0446535290

Référence : **DB1482SP**
Prix : **97,00 € TTC/JEU**

EQUIPEMENTS POUR TOYOTA HILUX REVO 2016 +



JEU PLAQUETTES DE FREIN AVANT 134.6MM DBA XTREME PERFORMANCE POUR TOYOTA ET MITSUBISHI

Les plaquettes de frein Xtreme Performance de DBA ont été conçues pour les conducteurs qui recherchent un mordant initial élevé et une consistance de friction de basses à hautes températures. La gamme XP est destinée aux applications lourdes, où des niveaux de friction plus élevés sont requis, afin de freiner en toute sécurité dans des conditions extrêmes. DBA recommande les plaquettes de frein Xtreme Performance pour les véhicules puissants, ainsi que le remorquage lourd et les 4 roues motrices...

Informations Techniques :

HAUTEUR : 77.1 MM LONGUEUR: 134.6 MM EPAISSEUR 16.9 MM

Référence : **DB1482XP**

Prix : **107,00 € TTC/JEU**



KIT DE CONVERSION FREIN A DISQUE ARRIERE TERRAIN TAMER POUR TOYOTA HILUX REVO A PARTIR DE 2016 AVEC ROULEMENT

KIT DE CONVERSION FREIN A DISQUE ARRIERE TERRAIN TAMER POUR TOYOTA HILUX REVO A PARTIR DE 2016 AVEC ROULEMENT En comparaison des freins à tambour d'origine, les kits de conversion de freins à disque arrière Terrain Tamer apportent une amélioration de freinage de 34 %. A 100 km/h, on réduit en moyenne la distance de freinage de 17 %, ce qui fait environ 28.5 mètres en moins avant l'arrêt complet du véhicule. Ces kits Terrain Tamer incluent toutes les pièces nécessaires pour convertir vos vieux...

Informations Techniques :

pièce de rechange pour ce kit de conversion : TTSRGUNL Disque de frein arriere Gauche 1 TTSRGUNR Disque de frein arriere Droit 1 TTBPDBC Plaquettes de frein (paire) 1 TTHSKDBC Jeux de machoire de frein a main 1 TTHBRKDBC Kit de reparation frein a main 1 TTCLHDBC Etrier de frein Gauche 1 TTCRHDBC Etrier de frein Droite 1 TTCRKDBC Kit de reparation etrier de frein 1 90366-T0060 Roulement 2

Référence : **TTBCK002**

Prix : **3 043,00 € TTC/KIT**

EQUIPEMENTS POUR TOYOTA HILUX REVO 2016 +



PLAQUETTES DE FREIN AVANT CERAMIQUE HD TERRAIN TAMER (COMPATIBLE DISQUE 318MM)

PLAQUETTES DE FREIN AVANT CERAMIQUE HD TERRAIN TAMER (compatible avec disques de frein de 318 mm de diamètre) - fabriqué par l'équipementier d'origine - réduction du bruit et des impuretés - haute résistance - technologie brevetée - céramique
Véhicules : MITSUBISHI PAJERO NS 2006-2009 MITSUBISHI PAJERO NT 2009-2011 MITSUBISHI PAJERO NW A PARTIR DE 2001 TOYOTA FJ CRUISER GSJ15 A PARTIR DE 11/2010 TOYOTA HILUX GGN25 10/2008-07/2011 TOYOTA...

Référence : **DB1482TTC**

Prix : **94,00 € TTC/KIT**

KIT DE ROULEMENT / MOYEUX



KIT DE ROULEMENTS DE ROUES ARRIERE TERRAIN TAMER

Les kits de roulement de roues Terrain Tamer contiennent des pièces de qualité origine, avec des roulements Koyo et joint spi origine.

Référence : **WBK29**

Prix : **218,00 € TTC/KIT**



KIT DE ROULEMENTS DE ROUES AVANT TERRAIN TAMER

Les kits de roulement de roues Terrain Tamer contiennent des pièces de qualité origine, avec des roulements Koyo et joint spi origine.

Référence : **WBK28**

Prix : **281,00 € TTC/KIT**

SILENT-BLOCS

SILENT BLOCS D'AMORTISSEUR

Référence : **OME3133**

Prix : **33,00 € TTC/KIT**

EQUIPEMENTS POUR TOYOTA HILUX REVO 2016 +

SUSPENSION



COUPELLE SUPERIEUR D'AMORTISSEUR OME POUR TOYOTA

Référence : **OMETH002**
Prix : **116,00 € TTC/PIECE**



GRAISSEUR POUR FUSEE POUR TOYOTA LAND CRUISER ET HILUX

Permet de graisser le roulement intérieur sans démonter la fusée
Augmente la durée de vie des roulements Compatible avec toutes les
broches filetées Toyota

Informations Techniques :

Poids : 0.240Kg Longueur : 15cm Largeur : 5.5cm Hauteur : 24cm

Référence : **TTSGT**
Prix : **80,00 € TTC/PIECE**

SYSTÈME FERMETURE CENTRALISÉE HAYON



SYSTEME DE FERMETURE CENTRALISEE SUR HAYON POUR TOYOTA HILUX 2016+

MOTEUR DE CENTRALISATION POUR HAYON ARRIERE DE
TOYOTA HILUX 2016+ permet de centraliser le hayon avec la
telecommande d'origine

Référence : **FC450**
Prix : **184,00 € TTC/PIECE**

TRANSMISSION

CARDAN

EQUIP RAID

145 RUE DE L'ÎLE NAPOLÉON
68100 MULHOUSE
TÉL: +33 (0)3 89 61 90 88 / FAX: +33 (0)3 89 61 70 67
E-MAIL : vpc@equip-raid.fr

Magasin ouvert le lundi de 14h à 18h,
du mardi au vendredi de 9h à 12h et de 14h à 18h
et le samedi de 9h à 12h

Prix valables du 01/11/2024 au 30/11/2024
TVA 20% incluse
Document non contractuel (ref : cat_HILUXREVO2016+_11_2024)
Photos non contractuelles

EQUIPEMENTS POUR TOYOTA HILUX REVO 2016 +



CARDAN COMPLET TERRAIN TAMER QUALITE ORIGINE POUR TOYOTA HILUX REVO GUN125/126

Référence : 43430-0K070TT
Prix : 577,00 € TTC/PIECE

INTRAGEST

ACCESSOIRES DIVERS OME

KIT DE MONTAGE OME CALES DE RESSORT AV

Cales de correction pour ressorts avant. (5mm)

Référence : OME95PF5
Prix : 14,00 € TTC/KIT



KIT DE MONTAGE OME LAME ADDITIONNELLE

KIT DE MONTAGE OME CALE REHAUSSE

Référence : ELSK12
Prix : 36,00 € TTC/PIECE



EQUIPEMENTS POUR TOYOTA HILUX REVO 2016 +

KIT DE MONTAGE OME LAME ADDITIONNELLE +20MM POUR LAMES ARRIERE

KIT DE MONTAGE OME LAME ADDITIONNELLE +20MM POUR
LAMES ARRIERE

Référence : EL45XL
Prix : 71,00 € TTC/PIECE



KIT DE MONTAGE OME LAME ADDITIONNELLE +20MM POUR LAMES ARRIERE

KIT DE MONTAGE OME LAME ADDITIONNELLE +20MM POUR
LAMES ARRIERE

Référence : EL44XL
Prix : 51,31 € TTC/PIECE



KIT DE MONTAGE OME REGLAGE PHARES HILUX REVO

KIT DE MONTAGE OME REGLAGE PHARES HILUX REVO

Référence : FK86
Prix : 30,00 € TTC/PIECE



ARTICLES DIVERS

EQUIP RAID

145 RUE DE L'ÎLE NAPOLÉON
68100 MULHOUSE
TÉL: +33 (0)3 89 61 90 88 / FAX: +33 (0)3 89 61 70 67
E-MAIL : vpc@equip-RAID.FR

Magasin ouvert le lundi de 14h à 18h,
du mardi au vendredi de 9h à 12h et de 14h à 18h
et le samedi de 9h à 12h

Prix valables du 01/11/2024 au 30/11/2024
TVA 20% incluse
Document non contractuel (ref : cat_HILUXREVO2016+_11_2024)
Photos non contractuelles

EQUIPEMENTS POUR TOYOTA HILUX REVO 2016 +

**KIT DE MONTAGE POUR PARE-CHOC RHINO4X4
VERSION INVINCIBLE**Référence : RPDE3DEF-TR21-L
Prix : 51,00 € TTC/PIECE