

EQUIPEMENTS POUR MITSUBISHI L200 KL 2015 - 2019



*Les références présentées sur ce document ne constituent pas
une liste exhaustive des équipements disponibles pour le MITSUBISHI L200 KL 2015 - 2019.
Il peut y avoir d'autres produits adaptés à ce véhicule.
Voir les conditions de vente sur <https://www.equip-raid.fr/>*

SUSPENSION & REHAUSSE

ACCESSOIRES SUSPENSION



COUPELLE SUPERIEUR D'AMORTISSEUR OME POUR MITSUBISHI L200 A PARTIR DE 2006 & MR & MQ 2019+

Référence : **OMETH001**
Prix : **156,00 € TTC/PIECE**



RALLONGE ABS POUR VOITURE REHAUSSEE SUR MITSUBISHI L200 A PARTIR DE 2015

La rallonge ABS pour voiture rehaussée est une pièce essentielle pour optimiser la performance de votre Mitsubishi L200 à partir de 2015, notamment si vous avez rehaussé votre véhicule pour une utilisation tout-terrain ou en conditions difficiles.

Référence : **TT93199**
Prix : **14,00 € TTC/PIECE**

AMORTISSEURS



AMORTISSEUR ARRIERE HEAVY TRACK KONI POUR MISTUBISHI L200 2015+

AMORTISSEUR ARRIERE HEAVY TRACK KONI POUR MISTUBISHI L200 2015+ La version bi-tube basse pression offre plus de confort, de sécurité et de plaisir de conduire ! Il garantit une tenue de route et un confort optimum sur et hors route. Développés par KONI pour les 4x4 et SUV. Testés dans des conditions extrêmes, aux exigences de sécurité, de stabilité et d'adhérence les plus élevées. Les amortisseurs HEAVY TRACK sont simple d'utilisation et entièrement ajustables. AVANTAGES DES...

Référence : **23-82401318**
Prix : **208,00 € TTC/PIECE**



AMORTISSEUR ARRIERE HEAVY TRACK RAID KONI POUR MISTUBISHI L200 2015+

AMORTISSEUR ARRIERE HEAVY TRACK RAID KONI POUR MISTUBISHI L200 2015+ Fort d'une grande expérience en matière de conception et de production d'amortisseurs, KONI, leader de l'amortissement heavy duty (autocars, camions, remorques, applications militaires et ferroviaires, etc ...) a décidé de combiner son expertise en matière de suspension avec sa parfaite connaissance du marché 4x4 afin de créer une gamme d'amortisseurs spécifiquement dédiée aux raiders. Amortisseur Koni Grand Raid spécial...

Référence : 23-905458
Prix : **342,00 € TTC/PIECE**



AMORTISSEUR ARRIERE OME SPORT HD TARAGE 300/600KG POUR MITSUBISHI L200 ET FIAT FULLBACK A PARTIR DE 2015 & MR & MQ 2019+

Peu de produits peuvent transformer les performances et les capacités d'un 4x4 comme le fait un jeu d'amortisseurs spécifiques, dimensionné judicieusement à votre véhicule. Les amortisseurs OME SPORT permettent un contrôle parfait et une tenue de route hors du commun chaque fois que vous conduisez votre véhicule.

Informations Techniques :

Caractéristiques: Tige de 18 mm trempée et chromée: la rigidité de la tige est primordiale pour encaisser les efforts exercés dans une application 4x4. Le chromage dur offre une surface extrêmement lisse pour garantir la durée de vie des joints et réduire la friction. Piston haut débit: un piston de 35 mm traité au PTFE a été mis au point pour une circulation uniforme de l'huile, réduire l'échauffement et l'aération de l'huile (émulsion). Bague de guidage en bronze traitée au PTFE: ce...

Référence : 60139
Prix : **148,00 € TTC/PIECE**



AMORTISSEUR ARRIERE OME SPORT HD TARAGE 600KG POUR MITSUBISHI L200 ET FIAT FULLBACK A PARTIR DE 2015 & MR & MQ 2019+

Peu de produits peuvent transformer les performances et les capacités d'un 4x4 comme le fait un jeu d'amortisseurs spécifiques, dimensionné judicieusement à votre véhicule. Les amortisseurs OME SPORT permettent un contrôle parfait et une tenue de route hors du commun chaque fois que vous conduisez votre véhicule.

Informations Techniques :

Caractéristiques: Tige de 18 mm trempée et chromée: la rigidité de la tige est primordiale pour encaisser les efforts exercés dans une application 4x4. Le chromage dur offre une surface extrêmement lisse pour garantir la durée de vie des joints et réduire la friction. Piston haut débit: un piston de 35 mm traité au PTFE a été mis au point pour une circulation uniforme de l'huile, réduire l'échauffement et l'aération de l'huile (émulsion). Bague de guidage en bronze traitée au PTFE: ce...

Référence : 60140

Prix : **148,00 € TTC/PIECE**



AMORTISSEUR ARRIERE OME SPORT POUR MITSUBISHI L200 ET FIAT FULLBACK A PARTIR DE 2015 & MR & MQ 2019+

Peu de produits peuvent transformer les performances et les capacités d'un 4x4 comme le fait un jeu d'amortisseurs spécifiques, dimensionné judicieusement à votre véhicule. Les amortisseurs OME SPORT permettent un contrôle parfait et une tenue de route hors du commun chaque fois que vous conduisez votre véhicule.

Informations Techniques :

Caractéristiques: Tige de 18 mm trempée et chromée: la rigidité de la tige est primordiale pour encaisser les efforts exercés dans une application 4x4. Le chromage dur offre une surface extrêmement lisse pour garantir la durée de vie des joints et réduire la friction. Piston haut débit: un piston de 35 mm traité au PTFE a été mis au point pour une circulation uniforme de l'huile, réduire l'échauffement et l'aération de l'huile (émulsion). Bague de guidage en bronze traitée au PTFE: ce...

Référence : 60138

Prix : **148,00 € TTC/PIECE**



AMORTISSEUR AVANT HEAVY TRACK KONI POUR MISTUBISHI L200 2015+

AMORTISSEUR AVANT HEAVY TRACK KONI POUR TOYOTA MISTUBISHI L200 2015+ La version bi-tube basse pression offre plus de confort, de sécurité et de plaisir de conduire ! Il garantit une tenue de route et un confort optimum sur et hors route. Développés par KONI pour les 4x4 et SUV. Testés dans des conditions extrêmes, aux exigences de sécurité, de stabilité et d'adhérence les plus élevées. Les amortisseurs HEAVY TRACK sont simple d'utilisation et entièrement ajustables. AVANTAGES DES...

Référence : 23-82401316

Prix : **208,00 € TTC/PIECE**



AMORTISSEUR AVANT HEAVY TRACK RAID KONI POUR MISTUBISHI L200 2015+

AMORTISSEUR AVANT HEAVY TRACK RAID KONI POUR MISTUBISHI L200 2015+ Fort d'une grande expérience en matière de conception et de production d'amortisseurs, KONI, leader de l'amortissement heavy duty (autocars, camions, remorques, applications militaires et ferroviaires, etc ...) a décidé de combiner son expertise en matière de suspension avec sa parfaite connaissance du marché 4x4 afin de créer une gamme d'amortisseurs spécifiquement dédiée aux raiders. Amortisseur Koni Grand Raid spécial...

Référence : 23-885396

Prix : **314,00 € TTC/PIECE**



AMORTISSEUR GAZ RENFORCE GRANDE CAPACITE TERRAIN TAMER ARRIERE POUR FIAT FULLBACK 2016 + / MISTUBISHI L200 KL

Amortisseur Terrain Tamer série TGS à gaz renforcé grande capacité
Caractéristiques : Piston de 40 mm Tige de 20mm Corps de 60 mm
Système bi-tube Double Soudure ultra résistante Système de clapet multi-niveaux Joint SPI haute résistance fabriqué en Allemagne
Compatibles pour les surélévations de +30 à +70mm (selon modèle)
Garantie 3 ans / 100 000 km (usage privé) Adapté à un usage intensif

Référence : TGSMMQR

Prix : **197,00 € TTC/PIECE**

EQUIPEMENTS POUR MITSUBISHI L200 KL 2015 - 2019



AMORTISSEUR GAZ RENFORCE GRANDE CAPACITE TERRAIN TAMER AVANT POUR FIAT FULLBACK 2016 + / MISTUBISHI L200 KB4 KL

Amortisseur Terrain Tamer série TGS à gaz renforcé grande capacité
Caractéristiques : Piston de 40 mm Tige de 20mm Corps de 60 mm
Système bi-tube Double Soudure ultra résistante Système de clapet
multi-niveaux Joint SPI haute résistance fabriqué en Allemagne
Compatibles pour les surélévations de +30 à +70mm (selon modèle)
Garantie 3 ans / 100 000 km (usage privé) Adapté à un usage intensif

Référence : TGSMLLF
Prix : **197,00 € TTC/PIECE**



AMORTISSEUR TERRAIN TAMER A BONBONNE PRO SHOCK AVANT POUR MITSUBISHI L200 TRITON A PARTIR 2006-2015 ET 2016-2019

Le fabricant australien d'amortisseurs spéciaux Terrain Tamer lance une nouvelle gamme d'amortisseurs pour un usage tout-terrain sous la dénomination "Pro". Ceux-ci s'adaptent en lieu et place des amortisseurs d'origine en apportant des performances supérieures, notamment sur la capacité de réglage manuel. Comme les autres amortisseurs de la marque, la tige est renforcée, l'alésage est majoré et la contenance d'huile accrue. Un réservoir extérieur permet le réglage de fermeté sur 8 positions...

Informations Techniques :

*caractéristiques : Piston 46mm en Teflon Tige de 20mm poli Corps et
bombe de 53 mm Piston flottant dans le réservoir La vis de
réglage (compression/detente) est positionnée sur la bombe pour
les véhicules suivants : 4x4 MITSUBISHI L200 2,4DiD14- KJOT(Avant
- Ciel / Tige - Pour surélévation de +25 à +55mm)*

Référence : MTGSMLLF
Prix : **614,00 € TTC/PIECE**

KIT COMPLET SUSPENSION



KIT DE SUSPENSION OME SPORT REHAUSSE +20/25MM TARAGE +300KG POUR MITSUBISHI L 200 MQ A PARTIR DE 2016

kit comprenant : Ressorts+Amort AV Lames+Amort+Brides+Silent-
blocs AR - Tarage AV 50-100 kg / AR 300kg REHAUSSE 25/20mm

Référence : KITOME76
Prix : **2 510,52 € TTC/KIT**

EQUIPEMENTS POUR MITSUBISHI L200 KL 2015 - 2019



KIT DE SUSPENSION OME SPORT REHAUSSE +20/25MM TARAGE +600KG POUR MITSUBISHI L 200 MQ A PARTIR DE 2016

kit comprenant : Ressorts+Amort AV Lames+Amort+Brides+Silent-blocs AR - Tarage AV 100-150kg / AR 600kg REHAUSSE +20/25MM

Référence : KITOME77
Prix : 2 522,52 € TTC/KIT



KIT DE SUSPENSION OME SPORT REHAUSSE +20/25MM TARAGE MEDIUM POUR MITSUBISHI L 200 MQ A PARTIR DE 2016

kit comprenant : Ressorts+Amort AV Lames+Amort+Brides+Silent-blocs AR - Tarage AV 0 kg / AR MEDIUM REHAUSSE +20/25MM

Référence : KITOME75
Prix : 2 370,08 € TTC/KIT



KIT DE SUSPENSION PEDDERS REHAUSSE +35MM TARAGE HEAVY DUTY POUR MITSUBISHI L200 A PARTIR DE 2015 EZIFIT

Kit suspensions Pedders MITSUBISHI L200 A PARTIR DE 2015 Le leader australien de la suspension 4x4 arrive en France. Pedders créée en 1950 conçoit et fabrique une gamme très complète de suspensions renforcées pour une grande majorité de véhicules 4x4 baptisée TrakRyder. Performance et robustesse sont les mots d'ordres de ce géant Australien afin de proposer LES meilleurs produits du marché. 60 ans de recherche et développement ont été nécessaires, une écoute particulière des demandes faites par...

Référence : KITPEDEZ22
Prix : 2 196,00 € TTC/KIT

EQUIPEMENTS POUR MITSUBISHI L200 KL 2015 - 2019



KIT DE SUSPENSION PEDDERS REHAUSSE +45MM TARAGE EXTRA HEAVY DUTY POUR MITSUBISHI L200 A PARTIR DE 2015 EZIFIT

Kit suspensions Pedders MITSUBISHI L200 A PARTIR DE 2015 Le leader australien de la suspension 4x4 arrive en France. Pedders créée en 1950 conçoit et fabrique une gamme très complète de suspensions renforcées pour une grande majorité de véhicules 4x4 baptisée TrakRyder. Performance et robustesse sont les mots d'ordres de ce géant Australien afin de proposer LES meilleurs produits du marché. 60 ans de recherche et développement ont été nécessaires, une écoute particulière des demandes faites par...

Référence : KITPEDEZ23

Prix : **2 244,00 € TTC/KIT**



KIT DE SUSPENSION PEDDERS REHAUSSE +30MM TARAGE CONFORT POUR MITSUBISHI L200 A PARTIR DE 2015 EZIFIT

Kit suspensions Pedders MITSUBISHI L200 A PARTIR DE 2015 Le leader australien de la suspension 4x4 arrive en France. Pedders créée en 1950 conçoit et fabrique une gamme très complète de suspensions renforcées pour une grande majorité de véhicules 4x4 baptisée TrakRyder. Performance et robustesse sont les mots d'ordres de ce géant Australien afin de proposer LES meilleurs produits du marché. 60 ans de recherche et développement ont été nécessaires, une écoute particulière des demandes faites par...

Référence : KITPEDEZ21

Prix : **2 148,00 € TTC/KIT**



KIT DE SUSPENSION TERRAIN TAMER AVEC LAMES PARABOLIQUES +0-400 KG REHAUSSE +40/50MM POUR MITSUBISHI L200 A PARTIR DE 2015 ET FIAT FULLBACK

Depuis 1969 TERRAIN TAMER développe et fabrique des pièces avec une seule idée en tête : celle de vous garantir la plus extrême fiabilité. Pendant plus de 50 ans, nous avons conçu, fabriqué, et testés des pièces qui permettent aux conducteurs de circuler dans des environnements extrêmement difficiles en toute sérénité. Qu'il s'agisse d'une utilisation: Loisirs : Chasse, Pêche, charges lourdes, tractions de remorques... Professionnels : Artisans, Agriculteurs, Apiculteurs, Dépanneuses,...

Référence : SK080PA

Prix : **2 276,00 € TTC/KIT**

EQUIPEMENTS POUR MITSUBISHI L200 KL 2015 - 2019



KIT DE SUSPENSION TERRAIN TAMER AVEC LAMES PARABOLIQUES +400-700KG REHAUSSE +40/50MM POUR MITSUBISHI L200 A PARTIR DE 2015 ET FIAT FULLBACK

Depuis 1969 TERRAIN TAMER développe et fabrique des pièces avec une seule idée en tête : celle de vous garantir la plus extrême fiabilité. Pendant plus de 50 ans, nous avons conçu, fabriqué, et testé des pièces qui permettent aux conducteurs de circuler dans des environnements extrêmement difficiles en toute sérénité. Qu'il s'agisse d'une utilisation: Loisirs : Chasse, Pêche, charges lourdes, tractions de remorques... Professionnels : Artisans, Agriculteurs, Apiculteurs, Dépanneuses,...

Référence : SK080PAHD

Prix : **2 376,00 € TTC/KIT**



KIT DE SUSPENSION TERRAIN TAMER AVEC LAMES PARABOLIQUES +700-850 KG REHAUSSE +40/50MM POUR MITSUBISHI L200 A PARTIR DE 2015 ET FIAT FULLBACK

Depuis 1969 TERRAIN TAMER développe et fabrique des pièces avec une seule idée en tête : celle de vous garantir la plus extrême fiabilité. Pendant plus de 50 ans, nous avons conçu, fabriqué, et testé des pièces qui permettent aux conducteurs de circuler dans des environnements extrêmement difficiles en toute sérénité. Qu'il s'agisse d'une utilisation: Loisirs : Chasse, Pêche, charges lourdes, tractions de remorques... Professionnels : Artisans, Agriculteurs, Apiculteurs, Dépanneuses,...

Référence : SK080PAEHD

Prix : **2 776,00 € TTC/KIT**



KIT DE SUSPENSION TERRAIN TAMER COMBINÉ ASSEMBLÉ REHAUSSE +40/50MM POUR MITSUBISHI L200 A PARTIR DE 2015 ET FIAT FULLBACK

Depuis 1969 TERRAIN TAMER développe et fabrique des pièces avec une seule idée en tête : celle de vous garantir la plus extrême fiabilité. Pendant plus de 50 ans, nous avons conçu, fabriqué, et testé des pièces qui permettent aux conducteurs de circuler dans des environnements extrêmement difficiles en toute sérénité. Qu'il s'agisse d'une utilisation: Loisirs : Chasse, Pêche, charges lourdes, tractions de remorques... Professionnels : Artisans, Agriculteurs, Apiculteurs, Dépanneuses,...

Référence : SK080A

Prix : **2 100,00 € TTC/KIT**

EQUIPEMENTS POUR MITSUBISHI L200 KL 2015 - 2019



KIT DE SUSPENSION TERRAIN TAMER REHAUSSE +40/50MM POUR MITSUBISHI L200 A PARTIR DE 2015 ET FIAT FULLBACK

Depuis 1969 TERRAIN TAMER développe et fabrique des pièces avec une seule idée en tête : celle de vous garantir la plus extrême fiabilité. Pendant plus de 50 ans, nous avons conçu, fabriqué, et testé des pièces qui permettent aux conducteurs de circuler dans des environnements extrêmement difficiles en toute sérénité. Qu'il s'agisse d'une utilisation: Loisirs : Chasse, Pêche, charges lourdes, tractions de remorques... Professionnels : Artisans, Agriculteurs, Apiculteurs, Dépanneuses,...

Référence : SK080
Prix : **1 976,00 € TTC/KIT**

RESSORTS HÉLICOÏDAUX



RESSORTS AVANT OME REHAUSSE +25mm TARAGE +30/50kg pour Mitsubishi L200 KJ 2015+ & MR & MQ 2019+

Quand vous entreprenez un voyage dans des zones isolées, il vous faudra transporter suffisamment de carburant, d'eau, de pièces détachées et d'équipements de sécurité. Votre véhicule sera chargé au maximum, ce qui sollicitera fortement vos suspensions. Vous roulez probablement sur les terrains les plus impitoyables et vous atteindrez ainsi les limites de votre suspension d'origine. OLD MAN EMU a mis au point une large gamme de ressorts hélicoïdaux pour chaque véhicule, la plus grande partie...

Référence : 3103
Prix : **272,00 € TTC/PAIRE**



RESSORTS AVANT OME REHAUSSE +25mm TARAGE +51/80kg pour Mitsubishi L200 KJ 2015+ & MR & MQ 2019+

Quand vous entreprenez un voyage dans des zones isolées, il vous faudra transporter suffisamment de carburant, d'eau, de pièces détachées et d'équipements de sécurité. Votre véhicule sera chargé au maximum, ce qui sollicitera fortement vos suspensions. Vous roulez probablement sur les terrains les plus impitoyables et vous atteindrez ainsi les limites de votre suspension d'origine. OLD MAN EMU a mis au point une large gamme de ressorts hélicoïdaux pour chaque véhicule, la plus grande partie...

Référence : 3104
Prix : **272,00 € TTC/PAIRE**



**RESSORTS AVANT OME REHAUSSE +25mm
TARAGE +80/110kg pour Mitsubishi L200 KJ 2015+
& MR & MQ 2019+**

Quand vous entreprenez un voyage dans des zones isolées, il vous faudra transporter suffisamment de carburant, d'eau, de pièces détachées et d'équipements de sécurité. Votre véhicule sera chargé au maximum, ce qui sollicitera fortement vos suspensions. Vous roulez probablement sur les terrains les plus impitoyables et vous atteindrez ainsi les limites de votre suspension d'origine. OLD MAN EMU a mis au point une large gamme de ressorts hélicoïdaux pour chaque véhicule, la plus grande partie...

Référence : 3105
Prix : **272,00 € TTC/PAIRE**



**RESSORTS HELICOIDAUX AVANT TERRAIN
TAMER REHAUSSE +30MM A +40MM TARAGE
+150KG POUR FIAT FULLBACK / MITSUBISHI L200
KB4 & KL**

Fabriqués en Australie, les ressorts Terrain Tamer renforcée sont fabriqués à partir d'acier X5K, subissent un traitement thermique, et bénéficient d'une finition époxy. LES RESSORTS TERRAIN TAMER SONT GARANTIS A VIE.

Référence : TTCS-2028
Prix : **296,00 € TTC/PAIRE**



**RESSORTS HELICOIDAUX AVANT TERRAIN
TAMER REHAUSSE +30MM TARAGE +200KG
POUR FIAT FULLBACK / MITSUBISHI L200 KB4 &
KL**

Fabriqués en Australie, les ressorts Terrain Tamer renforcée sont fabriqués à partir d'acier X5K, subissent un traitement thermique, et bénéficient d'une finition époxy. LES RESSORTS TERRAIN TAMER SONT GARANTIS A VIE.

Référence : TTCS-2439
Prix : **296,00 € TTC/PAIRE**



**RESSORTS HELICOIDAUX AVANT TERRAIN
TAMER REHAUSSE +30MM TARAGE +100KG
POUR MITSUBISHI L200 KB4 & KL**

Fabriqués en Australie, les ressorts Terrain Tamer renforcée sont fabriqués à partir d'acier X5K, subissent un traitement thermique, et bénéficient d'une finition époxy. LES RESSORTS TERRAIN TAMER SONT GARANTIS A VIE.

Référence : TTCS-2027
Prix : **296,00 € TTC/PAIRE**



**RESSORTS HELICOIDAUX SMART COILS AVANT
TERRAIN TAMER REHAUSSE +35MM TARAGE
+50KG POUR FIAT FULLBACK / MITSUBISHI L200
KB4 & KL**

Fabriqués en Australie, les ressorts Terrain Tamer Smart Coils à pas variable permettent de réduire les forces de rebond qui traversent le ressort hélicoïdal. Cette conception unique possède un fil dont l'épaisseur diffère de manière notable entre le haut et le bas. Le diamètre du fil est plus fin en haut, et augmente ensuite progressivement. Cette technologie concerne uniquement les ressorts hélicoïdaux avant. Lorsque le véhicule aborde de petits accidents de terrains, c'est la partie...

Référence : TTCS-2413T
Prix : **352,00 € TTC/PAIRE**



**RESSORTS HELICOIDAUX SMART COILS AVANT
TERRAIN TAMER REHAUSSE +35MM TARAGE
100 KG ET PLUS POUR FIAT FULLBACK /
MITSUBISHI L200 KB4 & KL**

Fabriqués en Australie, les ressorts Terrain Tamer Smart Coils à pas variable permettent de réduire les forces de rebond qui traversent le ressort hélicoïdal. Cette conception unique possède un fil dont l'épaisseur diffère de manière notable entre le haut et le bas. Le diamètre du fil est plus fin en haut, et augmente ensuite progressivement. Cette technologie concerne uniquement les ressorts hélicoïdaux avant. Lorsque le véhicule aborde de petits accidents de terrains, c'est la partie...

Référence : TTCS-2439T
Prix : **352,00 € TTC/PAIRE**

RESSORTS LAMES

EQUIPEMENTS POUR MITSUBISHI L200 KL 2015 - 2019



BRIDE DE LAMES DE SUSPENSION TERRAIN TAMER POUR MITSUBISHI L200, TOYOTA HILUX, ISUZU DMAX

BRIDE DE LAMES DE SUSPENSION TERRAIN TAMER côté passager - L: 195mm - B: 62mm - carré POUR MITSUBISHI L200 A PARTIR DE 2015 POUR TOYOTA HILUX VIGO DE 2005 A 2015 POUR TOYOTA HILUX REVO A PARTIR DE 2016 POUR ISUZU DMAX A PARTIR DE 2012

Référence : 90118-14175
Prix : 16,00 € TTC/PIECE



KIT LAMES (AVEC SILENT BLOCS ET BRIDES) ARRIERE TERRAIN TAMER - REHAUSSE +40MM TARAGE +100KG - POUR FIAT FULLBACK / MITSUBISHI L200 KL

KIT LAMES (AVEC SILENT BLOCS ET BRIDES) ARRIERE TERRAIN TAMER - REHAUSSE +40MM TARAGE +100KG - POUR FIAT FULLBACK / MITSUBISHI L200 KL

Référence : MIT011CK
Prix : 1 031,00 € TTC/KIT



KIT LAMES (AVEC SILENT BLOCS ET BRIDES) ARRIERE TERRAIN TAMER - REHAUSSE +40MM TARAGE +300KG - POUR FIAT FULLBACK / MITSUBISHI L200 KL

KIT LAMES (AVEC SILENT BLOCS ET BRIDES) ARRIERE TERRAIN TAMER - REHAUSSE +40MM TARAGE +300KG - POUR FIAT FULLBACK / MITSUBISHI L200 KL

Référence : MIT011K
Prix : 1 048,00 € TTC/KIT



KIT LAMES (AVEC SILENT BLOCS ET BRIDES) ARRIERE TERRAIN TAMER - REHAUSSE +40MM TARAGE +400KG / +700KG POUR FIAT FULLBACK / MITSUBISHI L200 KL

KIT LAMES (AVEC SILENT BLOCS ET BRIDES) ARRIERE TERRAIN TAMER - REHAUSSE +40MM TARAGE +400KG - +700KG POUR FIAT FULLBACK / MITSUBISHI L200 KL

Référence : MIT011HDK
Prix : 1 194,00 € TTC/KIT

EQUIPEMENTS POUR MITSUBISHI L200 KL 2015 - 2019



KIT LAMES (AVEC SILENT BLOCS ET BRIDES) PARABOLIQUE ARRIERE TERRAIN TAMER - REHAUSE +40MM TARAGE +0KG/+400KG - POUR FIAT FULLBACK / MITSUBISHI L200 KL

KIT LAMES (AVEC SILENT BLOCS ET BRIDES) PARABOLIQUE
ARRIERE TERRAIN TAMER - REHAUSE +40MM TARAGE
+0KG/+400KG - POUR FIAT FULLBACK / MITSUBISHI L200 KL

Référence : MIT011PK
Prix : 1 271,00 € TTC/KIT



KIT LAMES (AVEC SILENT BLOCS ET BRIDES) PARABOLIQUE ARRIERE TERRAIN TAMER - REHAUSE +40MM TARAGE +400KG/+700KG - POUR FIAT FULLBACK / MITSUBISHI L200 KL

KIT LAMES (AVEC SILENT BLOCS ET BRIDES) PARABOLIQUE
ARRIERE TERRAIN TAMER - REHAUSSE +40MM TARAGE
+400KG/+700KG - POUR FIAT FULLBACK / MITSUBISHI L200 KL

Référence : MIT011HDPK
Prix : 1 639,00 € TTC/KIT



LAMES ARRIERE OME RENFORCEE +300KG POUR L200 2015+ & MR & MQ 2019+

LAMES ARRIERE OME RENFORCEE POUR : VEHICULES
REHAUSSE TARAGE MITSUBISHI L200 A PARTIR DE 2015 +20
mm +300 kg

Référence : EL118R
Prix : 556,00 € TTC/PIECE



LAMES ARRIERE OME RENFORCEE +600KG POUR L200 2015+ & MR & MQ 2019+

LAMES ARRIERE OME RENFORCEE POUR : VEHICULES
REHAUSSE TARAGE MITSUBISHI L200 A PARTIR DE 2015 +20
mm +600 kg

Référence : EL119R
Prix : 560,00 € TTC/PIECE

EQUIPEMENTS POUR MITSUBISHI L200 KL 2015 - 2019**LAMES ARRIERE OME RENFORCEE MEDIUM POUR
L200 2015+ & MR & MQ 2019+**

LAMES ARRIERE OME RENFORCEE POUR : VEHICULES
REHAUSSE TARAGE MITSUBISHI L200 A PARTIR DE 2015 +20
mm MEDIUM

Référence : EL117R
Prix : **483,00 € TTC/PIECE**

**LAMES PARABOLIQUES ARRIERE TERRAIN
TAMER TARAGE +0-400KG REHAUSSE +40MM
POUR MITSUBISHI L200 A PARTIR DE 2015**

Les lames paraboliques Terrain Tamer ont été conçues afin
d'améliorer la qualité de conduite. Utilisant une nouvelle conception
sur une technique ancienne, les lames paraboliques délivrent un
confort de conduite supérieur, aussi bien à vide qu'une fois le
véhicule chargé. - Plus légère – moins de lames - Moins de
contraintes – moins de chocs sur le différentiel - Silencieux – moins de
friction entre les lames - Plus de confort – meilleure articulation
Lames: arrière Tarage: +0 - 400...

Référence : MIT011P
Prix : **544,00 € TTC/PIECE**

**LAMES PARABOLIQUES ARRIERE TERRAIN
TAMER TARAGE +400/+700KG REHAUSSE +40MM
POUR MITSUBISHI L200 A PARTIR DE 2015**

Les lames paraboliques Terrain Tamer ont été conçues afin
d'améliorer la qualité de conduite. Utilisant une nouvelle conception
sur une technique ancienne, les lames paraboliques délivrent un
confort de conduite supérieur, aussi bien à vide qu'une fois le
véhicule chargé. - Plus légère – moins de lames - Moins de
contraintes – moins de chocs sur le différentiel - Silencieux – moins de
friction entre les lames - Plus de confort – meilleure articulation
Lames: arrière Tarage: +400 - 700...

Référence : MIT011HDP
Prix : **728,00 € TTC/PIECE**

SILENT BLOCS

EQUIPEMENTS POUR MITSUBISHI L200 KL 2015 - 2019



SILENT BLOC TERRAIN TAMER POUR MITSUBISHI L200 A PARTIR DE 2015

SILENT BLOC TERRAIN TAMER POUR MITSUBISHI L200 A PARTIR DE 2015 Les silent blocs Terraon Tamer Pro sont fabriqués en polymère synthétique. - Ils sont la combinaison parfaite entre la sensation de conduite apportée par le caoutchouc, et la durabilité du synthétique. - Ils ne s'abîment pas et ne craquent pas en cas de forte humidité, contrairement au Polyuréthane. - L'intérieur du silent bloc est rainuré et est équipé d'une lèvre extérieure afin de retenir la graisse. - Matière synthétique a...

Référence : **BK60P**
Prix : **120,00 € TTC/KIT**

SUSPENSION AIR

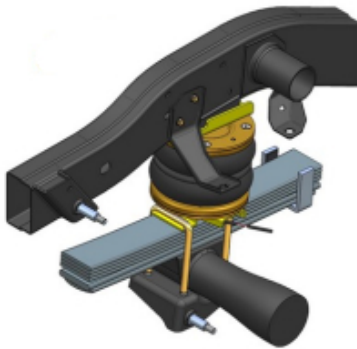

RENFORT DE SUSPENSION PNEUMATIQUE ARRIERE (BOUDINS) POUR MITSUBISHI L200 A PARTIR DE 2015 (SANS COMPRESSEUR)

S'INSTALLE EN COMPLÉMENT DES RESSORTS A LAMES Les kits de suspensions pneumatiques (boudins) auxiliaires arrière DUNLOP sont spécialement conçus pour les pick-up et fourgons 4x4 camping-cars équipés de lames de ressort à l'arrière, ils sont indispensables lorsque le véhicule est équipé d'une charge variable (type cellule amovible ou autre) Chaque kit pneumatique se compose de solides fixations en acier spécialement étudiées et de grands coussins d'air résistants qui peuvent être actionnés...

Informations Techniques :

convient pour MITSUBISHI L200 4X4 A PARTIR DE 2015

Référence : **L.L200.15.C.M**
Prix : **729,00 € TTC/KIT**

TRIANGLES

EQUIPEMENTS POUR MITSUBISHI L200 KL 2015 - 2019



TRIANGLE DE SUSPENSION AVANT SUPERIEUR RENFORCE TERRAIN TAMER POUR MITSUBISHI L200 A PARTIR DE 2006

TRIANGLE DE SUSPENSION AVANT SUPERIEUR RENFORCE TERRAIN TAMER POUR Mitsubishi L200 a partir de 2006 Le triangle de suspension assume les forces latérales qui se produisent lors les virages, le freinage et les changements de direction. Il est le composant qui relie le moyeu de roue au châssis d'un véhicule; c'est un élément déterminant pour sa tenue de route. Le nouveau triangle de suspension de Terrain Tamer est sensiblement plus fort, ce qui permet un plus grand niveau de durabilité. Idéal...

Référence : TTUCAS5
Prix : 730,00 € TTC/PAIRE

PARE-CHOCS & PROTECTIONS

BLINDAGES / SKIS DE PROTECTION



BLINDAGE AVANT 6MM POUR MITSUBISHI L200 A PARTIR DE 2015 ET FIAT FULLBACK

BLINDAGE AVANT EN ALUMINIUM 6MM POUR MITSUBISHI L200 A PARTIR DE 2015 FIAT FULLBACK

Référence : 29-T010101
Prix : 441,00 € TTC/PIECE



BLINDAGE AVANT N4 POUR MITSUBISHI L200 A PARTIR DE 2015 ET FIAT FULLBACK

Ski de protection aluminium 8mm. Protège tous les organes mécaniques entre le pare-chocs et l'arrière du berceau avant. Il a une spatule qui remonte devant le pare-chocs, la rendant visible Montage facile et sans modification du véhicule. Spatule arrière pour ne pas accrocher en marche arrière. Pas de démontage nécessaire pour l'entretien. Kit complet comprenant: tôle de protection, nécessaire de montage, visserie, notice.

Informations Techniques :

MITSUBISHI : L200 IV 2015-> 2,2 DID (2019->) / 150cv 2,4 DID (2015 -> 2019) / 181cv 2,4 DID (2015 -> 2019) / 154cv FIAT : Fullback 2,4 TD (2016 ->) / 180cv 2,4 TD (2016 ->) / 150cv

Référence : BLAV63A
Prix : 493,00 € TTC/PIECE

EQUIPEMENTS POUR MITSUBISHI L200 KL 2015 - 2019



BLINDAGE BOITE DE VITESSE / BOITE DE TRANSFERT L200 A PARTIR DE 2015

Ski de protection aluminium 8mm boite de Vitesse et boite de transfert, doit être monté avec le ski avant BLAV63A . Permet une continuité entre le ski avant et celui de la boite de transfert afin d'offrir une surface de "glisse" sans accroche pour le franchissement. Kit complet comprenant: tôle de protection, nécessaire de montage, visserie, notice.

Informations Techniques :

FIAT : Fullback 2,4 TD (2016 ->) / 150cv 2,4 TD (2016 ->) / 180cv
 MITSUBISHI : L200 IV 2015-> 2,4 DID (2015 -> 2019) / 154cv 2,4 DID (2015 -> 2019) / 181cv 2,2 DID (2019->) / 150cv

Référence : **BLBT64A**

Prix : **424,00 € TTC/PIECE**

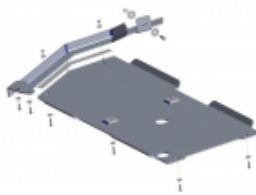

BLINDAGE BOITE DE VITESSE ET DE TRANSFERT POUR MITSUBISHI L200 A PARTIR DE 2015 ET FIAT FULLBACK (BOITE DE VITESSE AUTOMATIQUE UNIQUEMENT)

BLINDAGE BOITE DE VITESSE AUTOMATIQUE ET DE TRANSFERT POUR MITSUBISHI L200 A PARTIR DE 2015 FIAT FULLBACK

Référence : **29-T010104**

Prix : **527,00 € TTC/PIECE**

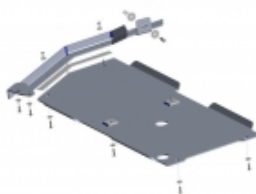

BLINDAGE BOITE VITESSE ET DE TRANSFERT 6MM ALUMINIUM POUR FIAT FULLBACK ET MITSUBISHI L200 A PARTIR DE 2015 (BOITE DE VITESSE MANUELLE UNIQUEMENT)

Les plaques de protection sont en aluminium de 6 mm Le montage s'effectue sur les points de fixation d'origine du véhicule. Les ouvertures sur les protections permettent d'effectuer l'entretien du véhicule sans avoir à les retirer Fabrication allemande de qualité irréprochable

Référence : **29-T010103**

Prix : **545,00 € TTC/PIECE**

EQUIPEMENTS POUR MITSUBISHI L200 KL 2015 - 2019

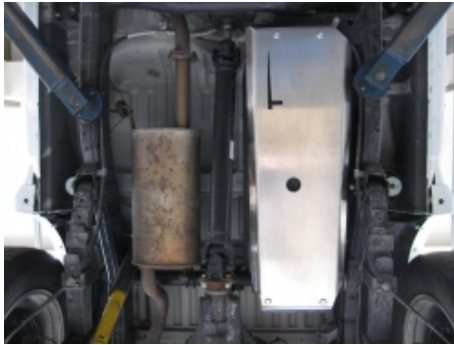

BLINDAGE RESERVOIR 6MM ALUMINIUM POUR MITSUBISHI L200 A PARTIR DE 2015 ET FIAT FULLBACK

Les plaques de protection sont en aluminium de 6 mm Le montage s'effectue sur les points de fixation d'origine du véhicule. Les ouvertures sur les protections permettent d'effectuer l'entretien du véhicule sans avoir à les retirer Fabrication allemande de qualité irréprochable

Référence : 29-T010102
Prix : **288,00 € TTC/PIECE**



BLINDAGE RESERVOIR N4 6MM POUR MITSUBISHI L200 ET FIAT FULLBACK A PARTIR DE 2015

Ski de protection aluminium 6mm du réservoir d'origine. Quelque soit le type de cabine Simple Cab, Extra Cab, Double cab. Montage simple sans modification du véhicule Kit complet comprenant: tôle de protection, nécessaire de montage, visserie, notice.

Informations Techniques :

*FIAT : Fullback 2,4 TD (2016 ->) / 150cv 2,4 TD (2016 ->) / 180cv
MITSUBISHI : L200 IV 2015-> 2,4 DID (2015 -> 2019) / 154cv 2,4 DID (2015 -> 2019) / 181cv 2,2 DID (2019->) / 150cv*

Référence : BLRE40B
Prix : **277,00 € TTC/PIECE**



KIT DE 4 BLINDAGES ALUMINIUM 6 MM RIVAL POUR MITSUBISHI L200 ET FIAT FULLBACK A PARTIR DE 2015

Le Groupe Rival développe, fabrique et distribue des protections aluminium dites "blindages" en aluminium depuis des années. Avec une capacité de production de grande capacité (700 000 plaques/an), le Groupe Rival a su se démarquer de ces concurrents. Son propre département R&D, sa coopération auprès des grands constructeurs mondiaux garantissent une amélioration constante et un renouvellement régulier de ses produits. Grâce au procédé de fabrication par emboutissage appliqué à l'aluminium (6mm), et...

Référence : 23333.4046.1.6
Prix : **1 172,00 € TTC/KIT**

EQUIPEMENTS POUR MITSUBISHI L200 KL 2015 - 2019



KIT DE 5 BLINDAGES ALUMINIUM 6 MM RIVAL POUR MITSUBISHI L200 A PARTIR DE 2015

Le Groupe Rival développe, fabrique et distribue des protections aluminium dites "blindages" en aluminium depuis des années. Avec une capacité de production de grande capacité (700 000 plaques/an), le Groupe Rival a su se démarquer de ces concurrents. Son propre département R&D, sa coopération auprès des grands constructeurs mondiaux garantissent une amélioration constante et un renouvellement régulier de ses produits. Grâce au procédé de fabrication par emboutissage appliqué à l'aluminium (6mm), et...

Référence : 23333.4059.1.6

Prix : 1 459,00 € TTC/KIT



PROTECTION AVANT TUBULAIRE 76MM INOX HOMOLOGUEE CE POUR MITSUBISHI L200 DE 2016 A 2018

SUPER BAR INOX Protection avant en inox homologuée CE Livré avec certificat d'homologation européen Norme 2005/66/ce Tube Ø 76mm

Référence : ECSPB390

Prix : 787,00 € TTC/PIECE

PARE-CHOCS & ACCESSOIRES

PARE-CHOCS ARRIÈRE



PARE CHOC ARRIÈRE AFN RENFORCÉ EN ACIER AVEC PORTE ROUE ET PORTE JERRYCAN POUR FIAT FULLBACK ET MITSUBISHI L200 A PARTIR DE 2015

PARE CHOC ARRIÈRE AFN RENFORCÉ EN ACIER AVEC PORTE ROUE ARRIÈRE DROIT ET PORTE JERRYCAN US 20 LITRES (Jerrycan non livré) ARRIÈRE GAUCHE POUR FIAT FULLBACK A PARTIR DE 2015 ET MITSUBISHI L200 2.4 DID KJ A PARTIR DE 2015 AFN, compagnie portugaise fondée en 1995 est devenue depuis le premier fabricant européen d'équipements 4x4 dont la qualité et le design des produits n'ont rien à envier aux leaders australiens que sont ARB ou TJM. AFN maîtrise et réalise en interne 100% du processus de...

Référence : 48002280

Prix : 1 760,00 € TTC/PIECE

EQUIPEMENTS POUR MITSUBISHI L200 KL 2015 - 2019



PARE CHOC ARRIÈRE AFN RENFORCÉ EN ACIER POUR FIAT FULLBACK ET MITSUBISHI L200 A PARTIR DE 2015

PARE CHOC ARRIÈRE AFN RENFORCÉ EN ACIER AVEC MARCHEPIEDS ET PROTECTIONS D'AILES ARRIÈRES US CARRÉES POUR FIAT FULLBACK A PARTIR DE 2015 ET MITSUBISHI L200 2.4 DID KJ A PARTIR DE 2015 AFN, compagnie portugaise fondée en 1995 est devenue depuis le premier fabricant européen d'équipements 4x4 dont la qualité et le design des produits n'ont rien à envier aux leaders australiens que sont ARB ou TJM. AFN maîtrise et réalise en interne 100% du processus de fabrication depuis la R&D, la CAO,...

Référence : 48002279

Prix : **1 200,00 € TTC/PIECE**



RIVAL

PARE CHOCS ARRIERE RIVAL EN ALUMINIUM POUR MITSUBISHI L200 2015-2018 AVEC FEUX LED

Pare chocs arrière Rival en aluminium avec revêtement epoxy noir. Les plus du produit: Pare chocs en aluminium permettant une plus grande résistance tout en étant moins lourd que l'acier. poids : 44 kg

Référence : 2D.4003.1

Prix : **1 890,00 € TTC/PIECE**

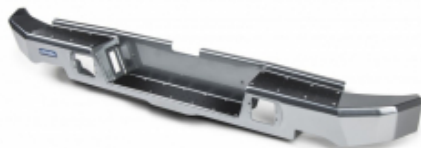

RIVAL

PARE CHOCS ARRIERE RIVAL EN ALUMINIUM POUR MITSUBISHI L200 2015-2018 SANS FEUX LED

Pare chocs arrière Rival en aluminium avec revêtement epoxy noir. Les plus du produit: Pare chocs en aluminium permettant une plus grande résistance tout en étant moins lourd que l'acier. poids : 44 kg

Référence : 2D.4003.1-NL

Prix : **1 789,00 € TTC/PIECE**

PARE-CHOCS AVANT

EQUIP RAID

145 RUE DE L'ÎLE NAPOLÉON
68100 MULHOUSE
TÉL: +33 (0)3 89 61 90 88 / FAX: +33 (0)3 89 61 70 67
E-MAIL : vpc@equip-RAID.FR

Magasin ouvert le lundi de 14h à 18h,
du mardi au vendredi de 9h à 12h et de 14h à 18h
et le samedi de 9h à 12h

Prix valables du 01/09/2024 au 30/09/2024
TVA 20% incluse
Document non contractuel (ref : cat_L200KL2015-2019_09_2024)
Photos non contractuelles

EQUIPEMENTS POUR MITSUBISHI L200 KL 2015 - 2019



RIVAL

PARE CHOCS AVANT RIVAL EN ALUMINIUM POUR MITSUBISHI L200 2015-2018 AVEC FEUX LED

Pare chocs avant Rival en aluminium avec revêtement epoxy noir. Pare chocs avec platine de treuil en acier et feux anti brouillard led. Les plus du produit: Pare chocs en aluminium permettant une plus grande résistance tout en étant moins lourd que l'acier. L'installation du pare chocs Rival ne nécessite pas de découpe du pare chocs d'origine. Compatible avec les blindages de protection de la même marque. Meilleur accès au treuil derrière le porte-plaque d'immatriculation à...

Référence : 2D.4001.1

Prix : 2 510,00 € TTC/PIECE



RIVAL

PARE CHOCS AVANT RIVAL EN ALUMINIUM POUR MITSUBISHI L200 2015-2018 SANS FEUX LED

Pare chocs avant Rival en aluminium avec revêtement epoxy noir. Pare chocs avec platine de treuil en acier. Les plus du produit: Pare chocs en aluminium permettant une plus grande résistance tout en étant moins lourd que l'acier. L'installation du pare chocs Rival ne nécessite pas de découpe du pare chocs d'origine. Compatible avec les blindages de protection de la même marque. Meilleur accès au treuil derrière le porte-plaque d'immatriculation à charnière. Livré avec nécessaire et...

Référence : 2D.4001.1-NL

Prix : 2 268,00 € TTC/PIECE

PROTECTION AVANT HOMOLOGUÉES



PROTECTION AVANT TUBULAIRE 63MM INOX HOMOLOGUEE CE POUR MITSUBISHI L200 DE 2016 A 2018

medium bar Ø 63 en inox, homologué CE Livré avec kit de fixation, notice de montage et certificat d'homologation Il possède deux trous pour monter des phares longue portée optionnels Aucune modification du véhicule n'est nécessaire au montage

Référence : ECMED390

Prix : 654,00 € TTC/PIECE



PROTECTION AVANT TUBULAIRE 63MM INOX NOIR HOMOLOGUEE CE POUR MITSUBISHI L200 DE 2016 A 2018

medium bar Ø 63 en inox thermolaqué noir. homologué CE Livré avec kit de fixation, notice de montage et certificat d'homologation Il possède deux trous pour monter des phares longue portée optionnels Aucune modification du véhicule n'est nécessaire au montage

Référence : ECMED390N

EQUIPEMENTS POUR MITSUBISHI L200 KL 2015 - 2019

Prix : 654,00 € TTC/PIECE

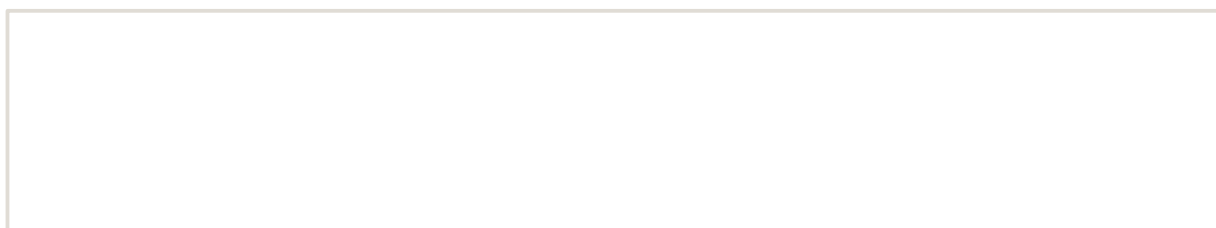

EQUIPEMENTS POUR MITSUBISHI L200 KL 2015 - 2019



PROTECTION AVANT TUBULAIRE 76MM INOX NOIR HOMOLOGUEE CE POUR MITSUBISHI L200 DE 2016 A 2018

SUPER BAR INOX NOIR Protection avant en inox homologuée CE
Livré avec certificat d'homologation européen Norme 2005/66/ce Tube
Ø 76mm

Référence : **ECSPB390N**
Prix : **787,00 € TTC/PIECE**

PROTECTION DE HAYON PICK-UP



PROTECTION INOX DE HAYON ARRIERE POUR MITSUBISHI L200 ET FIAT FULLBACK A PARTIR DE 2016

PROTECTION PORTE ARRIERE INOX Mitsubishi L200 2016+ (tous
modèles) Montage rapide - 15 minutes Ne nécessite pas de perçage
dans la benne Couleur Inox

Référence : **BEDH500**
Prix : **162,00 € TTC/PIECE**

PROTECTIONS BAS DE CAISSE



PROTECTION BAS DE CAISSE POUR MITSUBISHI L200 ET FIAT FULLBACK APRES 2016

Paire de protections tubulaires de bas de caisse. Tube en acier de
60mm de diamètre. Fixation très rigide sur le châssis. Montage sans
perçage ni modification du véhicule. Paire livrées complètes :
protections, nécessaire de montage, notice. Non compatible avec les
marche pieds d'origine.

Informations Techniques :

Photo non contractuelle

Référence : **MPMT020**
Prix : **748,00 € TTC/PAIRE**

FRANCHISSEMENT & OUTILLAGE

BLOCAGES DE DIFFÉRENTIEL



BLOCAGE DE DIFFERENTIEL ELOCKER ARRIERE 100% ELECTRIQUE

BLOCAGE DE DIFFERENTIEL ELOCKER 100% ELECTRIQUE ARRIERE AVEC COURONNE DE 9.5 POUCES Véhicules : FIAT FULLBACK A PARTIR DE 2016 MITSUBISHI PAJERO NH 3.5L V6 & 2.8L TD A PARTIR DE 1991 MITSUBISHI PAJERO NJ 3.5L V6 & 2.8L TD A PARTIR DE 1993 MITSUBISHI PAJERO NK 3.5L V6 & 2.8L TD A PARTIR DE 1996 MITSUBISHI PAJERO NL 3.5L V6 & 2.8L TD A PARTIR DE 1997 MITSUBISHI PAJERO NP 3.5L V6 & 2.8L TD A PARTIR DE 2002 MITSUBISHI TRITON MK A PARTIR DE 2002 MITSUBISHI TRITON ML A PARTIR DE...

Référence : **A11428**

Prix : **2 314,00 € TTC/PIECE**



KIT BLOCAGE DE DIFFERENTIEL ELOCKER ARRIERE 100% ELECTRIQUE AVEC ROULEMENTS

BLOCAGE DE DIFFERENTIEL ELOCKER 100% ELECTRIQUE ARRIERE AVEC COURONNE DE 9.5 POUCES ET ROULEMENTS INTÉRIEURS LM603049 ET ROULEMENTS EXTÉRIEURS LM603014KIT AVEC ROULEMENTS Véhicules : FIAT FULLBACK A PARTIR DE 2016 MITSUBISHI PAJERO NH 3.5L V6 & 2.8L TD A PARTIR DE 1991 MITSUBISHI PAJERO NJ 3.5L V6 & 2.8L TD A PARTIR DE 1993 MITSUBISHI PAJERO NK 3.5L V6 & 2.8L TD A PARTIR DE 1996 MITSUBISHI PAJERO NL 3.5L V6 & 2.8L TD A PARTIR DE 1997 MITSUBISHI PAJERO NP 3.5L V6 & 2.8L TD A PARTIR DE...

Référence : **A11428-19TT**

Prix : **2 542,00 € TTC/KIT**

TREUILLAGE

KITS DE MONTAGE ET FIXATION

EQUIPEMENTS POUR MITSUBISHI L200 KL 2015 - 2019



KIT DE MONTAGE INTEGRE AVEC TREUIL WARN XDC POUR MITSUBISHI L200 / FIAT FULLBACK DE 2015 A 2018

Platine de treuil intégré pour Mitsubishi L200 et Fiat Fullback de 2015 à 2018 Platine livrée avec treuil Warn XDC Caractéristiques techniques du treuil Warn XDC : Moteur électrique à courant continu 12V, Force de traction: 4310 kg Protection thermique, Frein à came multisegments, Réduction à 3 étages de trainsplanétaires, Lévier ergonomique de débrayage, Encombrement : L 554 x l 160 mm x H 194 mm, Entraxes de fixation : 254 x 114,3 mm, Poids : 39,5...

Référence : 16-3880-ULTI

Prix : 3 779,00 € TTC/KIT

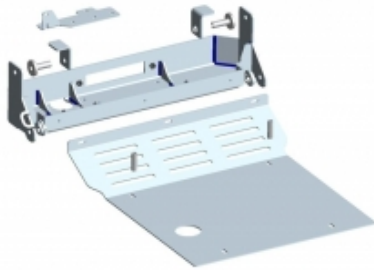

KIT DE MONTAGE INTEGRE POUR TREUIL POUR MITSUBISHI L200/ FULLBACK DE 2015 A 2018

Platine de treuil intégrée pour Mitsubishi L200 / Fullback de 2015 à 2018 Platine de treuil livrée sans treuil

Référence : 16-3880NW

Prix : 1 565,00 € TTC/KIT



KIT MONTAGE DE TREUIL INTEGRE AU PARE CHOC D'ORIGINE POUR MITSUBISHI L200 FIAT FULLBACK

Platine pour le montage d'un treuil dans le pare-chocs d'origine. Permet le montage des treuils électriques les plus courant (6000 à 12500) avec boîtier relais séparé. Juste une découpe du Pare-chocs est nécessaire pour le passage du guide câble ou de l'écubier. Platine en acier électro-zinguée. Pas de modification en dehors de la découpe du pare-chocs. Livrée complète : Notice, platine, fixations, visserie

Informations Techniques :

Photo non contractuelle

Référence : KMT020

Prix : 298,00 € TTC/PIECE

EQUIPEMENTS POUR MITSUBISHI L200 KL 2015 - 2019



KIT TREUIL POUR BENNE DE PICK UP AVEC TREUIL POWERMATE WORKS 2000

Idéal pour les paysagistes, agriculteurs ou chasseurs Le montage s'effectue sur la largeur du pick-up (peut occuper de 1,4m à 1,8m la largeur du véhicule).

Informations Techniques :

Caractéristiques : - Force : 907 kg - 11 m de câble Ø 4 mm avec crochet - télécommande avec câble de 3,6m

Référence : 1-390430

Prix : 820,00 € TTC/PIECE

EQUIPEMENT INTÉRIEUR & EXTÉRIEUR

BARRES DE TOIT ET ACCESSOIRES

CALAGE



KIT DE MONTAGE RHINO RACK AVANT / ARRIERE

Ce kit de cale avant / arrière est conçu pour que les pieds soient à niveau pour permettre au système Pioneer / Heavy Duty de se monter directement.

Référence : SUB0798

Prix : 9,00 € TTC/KIT

KIT BARRES DE TOIT



KIT 2 BARRES DE TOIT HEAVY DUTY NOIRES 1250 MM ET PIEDS RHINO RACK POUR MITSUBISHI L200 ET FIAT FULLBACK DOUBLE CABINE A PARTIR DE 2015

comprend :- 2 barres Heavy Duty 1250 mm, noires- 1 kit de pieds RLT600- 1 kit montage- adaptateur CHARGE 100 KG (nécessite de percer le toit)

Référence : JA8630

Prix : 513,40 € TTC/KIT

EQUIPEMENTS POUR MITSUBISHI L200 KL 2015 - 2019



KIT 2 BARRES DE TOIT HEAVY DUTY NOIRES 1250 MM ET PIEDS RHINO RACK POUR MITSUBISHI L200 ET FIAT FULLBACK EXTRA ET DOUBLE CABINE A PARTIR DE 2015

comprend :- 2 barres Heavy Duty 1250 mm, noires- 1 kit de pieds RCH4 + RCP47-BK- 1 kit montage SUB0798- 2 x adaptateurs QMHD05CHARGE 80 KGs'adapte sur les points de fixation d'origine du véhicule

Référence : JB0870
Prix : 386,80 € TTC/KIT



KIT 2 BARRES DE TOIT VORTEX NOIRES 1260 MM ET PIEDS RHINO RACK POUR MITSUBISHI L200 DOUBLE CABINE DE 2016 A 2019

comprend :- 2 barres Vortex 1260 mm, noires- 1 kit de pieds RCP47-BK + RCH4- 1 kit montage SUB0798CHARGE 80 KG

Référence : JB0868
Prix : 368,00 € TTC/KIT



KIT 2 BARRES DE TOIT VORTEX NOIRES 1260 MM ET PIEDS RHINO RACK POUR MITSUBISHI L200 ET FIAT FULLBACK DOUBLE CABINE A PARTIR DE 2015

comprend :- 2 barres Vortex 1260 mm, noires- 1 kit de pieds RLT600- 2 kits montage- calesCHARGE 100 KG(nécessite de percer le toit)

Référence : JA8628
Prix : 498,00 € TTC/KIT

PIEDS



EMBASES DE FIXATION RHINO-RACK SERIE RCP (4 PIECES) POUR MITSUBISHI L200 MQ/MR DOUBLE / EXTRA CABINE ET FIAT FULLBACK 2015+

Les embases RHINO-RACK de la série RCP pour barre de toit Heavy Duty s'installent sur les points d'ancrage fixes d'origine de votre véhicule et ne nécessitent aucun perçage ni aucune modification. Kit de 4 embases.

Référence : RCP47-BK
Prix : 92,00 € TTC/KIT

CONSOLES & SUPPORT INSTRUMENT



CONSOLE DE TOIT LONGITUDINALE ARB POUR MITSUBISHI L200 APRES 2015 DOUBLE CABINE

Pour finaliser l'aménagement intérieur de votre 4x4, utilisez les consoles de plafond ARB. Caractéristiques des consoles longitudinales: Fabriquées en ABS renforcé aux formes exactes du véhicule avec un joint en caoutchouc. Lumière LED pour les places arrières (sauf modèle simple cab ou châssis cabine) Emplacement CB ou poste format ISO (cb non fourni) Coloration dans la masse stabilisée aux UV Rangement situé au milieu de la console Lumières LED côté conducteur ou passager Support pour...

Informations Techniques :

véhicule : Mitsubishi L200 TRITON Double cabine à partir de 2015.

Référence : BRCTRMQ
Prix : 408,00 € TTC/PIECE

COUVRE BENNE



BACHE SOUPLE NOIRE POUR MITSUBISHI L200 EXTRA CABINE A PARTIR DE 2016

si vous possédez un Mitsubishi L200 2016+ ou un Fiat Fullback 2016+ CLUB CAB et que vous cherchez à améliorer sa polyvalence tout en préservant son style, ne cherchez pas plus loin. La Bâche Souple EGR Noire est la solution parfaite pour vous. Caractéristiques Principales : Installation Facile et Rapide : L'installation de cette bâche est un jeu d'enfant. Elle s'installe rapidement, vous permettant de profiter instantanément de ses avantages. Ouverture et Fermeture Rapide : Grâce à son...

Référence : SFTC650
Prix : 580,00 € TTC/PIECE



BARRES DE PORTAGE POUR COUVRE BENNE MOUNTAIN TOP POUR MITSUBISHI L200 CLUB CABINE A PARTIR DE 2015 (LA PAIRE)

MOUNTAIN TOP, fabricant numéro 1 mondial de couvre benne rétractable. Les produits MOUNTAIN TOP sont fait pour les conditions difficiles. Les équipes de R&D et de conception au Danemark et en Australie savent à quel point les pick-up peuvent être mis à rude épreuve. C'est pourquoi ils se consacrent à offrir le meilleur des deux mondes: Une qualité et un design danois et une conception pour résister aux environnements les plus difficiles. Les produits MOUNTAIN TOP sont de très...

Informations Techniques :

BARRES DE PORTAGE POUR COUVRE BENNE MOUNTAIN TOP MITSUBISHI L200 CLUB CABINE A PARTIR DE 2015 Barres de portage compatible avec couvre benne Mountain Top Charge maxi : 75 kg Pour emporter du matériel supplémentaire comme des planches de surf ou des vélos avec vous.

Référence : MTC390-BAR
Prix : **414,00 € TTC/PIECE**



BARRES DE PORTAGE POUR COUVRE BENNE MOUNTAIN TOP POUR MITSUBISHI L200 DOUBLE CABINE A PARTIR DE 2015 (LA PAIRE)

MOUNTAIN TOP, fabricant numéro 1 mondial de couvre benne rétractable. Les produits MOUNTAIN TOP sont fait pour les conditions difficiles. Les équipes de R&D et de conception au Danemark et en Australie savent à quel point les pick-up peuvent être mis à rude épreuve. C'est pourquoi ils se consacrent à offrir le meilleur des deux mondes: Une qualité et un design danois et une conception pour résister aux environnements les plus difficiles. Les produits MOUNTAIN TOP sont de...

Informations Techniques :

BARRES DE PORTAGE POUR COUVRE BENNE MOUNTAIN TOP MITSUBISHI L200 DOUBLE CABINE A PARTIR DE 2015 (LA PAIRE) Barres de portage compatible avec couvre benne Mountain Top Charge maxi : 75 kg Pour emporter du matériel supplémentaire comme des planches de surf ou des vélos avec vous.

Référence : MTC500-BAR
Prix : **414,00 € TTC/PIECE**



COUVRE BENNE ROLL TOP COVER GRIS MOUNTAIN TOP POUR MITSUBISHI L200 ET FIAT FULLBACK CLUB CABINE A PARTIR DE 2015

MOUNTAIN TOP, fabricant numéro 1 mondial de couvre benne rétractable. Les produits MOUNTAIN TOP sont fait pour les conditions difficiles. Les équipes de R&D et de conception au Danemark et en Australie savent à quel point les pick-up peuvent être mis à rude épreuve. C'est pourquoi ils se consacrent à offrir le meilleur des deux mondes: Une qualité et un design danois et une conception pour résister aux environnements les plus difficiles. Les produits MOUNTAIN TOP sont de très haute...

Informations Techniques :

COUVRE BENNE MOUNTAIN TOP GRIS POUR MITSUBISHI L200 2015+/FIAT FULLBACK - CLUB CABINE Permet d'ouvrir et fermer rapidement la benne Vitesse d'enroulage réglable (+ ou - rapide). Le rideau peut s'arrêter et se verrouiller sur de multiples positions Installation simple et sans perçage. Poignée avec serrure intégrée. Fermeture à clé. Permet, une fois ouvert, d'accéder à la benne depuis les 3 côtés Résiste aux intempéries et à l'exposition UV Traité contre la...

Référence : MTC390

Prix : 2 511,00 € TTC/PIECE



COUVRE BENNE ROLL TOP COVER GRIS MOUNTAIN TOP POUR MITSUBISHI L200 ET FIAT FULLBACK DOUBLE CABINE A PARTIR DE 2015

MOUNTAIN TOP, fabricant numéro 1 mondial de couvre benne rétractable. Les produits MOUNTAIN TOP sont fait pour les conditions difficiles. Les équipes de R&D et de conception au Danemark et en Australie savent à quel point les pick-up peuvent être mis à rude épreuve. C'est pourquoi ils se consacrent à offrir le meilleur des deux mondes: Une qualité et un design danois et une conception pour résister aux environnements les plus difficiles. Les produits MOUNTAIN TOP sont de...

Informations Techniques :

COUVRE BENNE MOUNTAIN TOP GRIS POUR MITSUBISHI L200 /FIAT FULLBACK - DOUBLE CABINE A PARTIR DE 2015 Permet d'ouvrir et fermer rapidement la benne Vitesse d'enroulage réglable (+ ou - rapide). Le rideau peut s'arrêter et se verrouiller sur de multiples positions Installation simple et sans perçage. Poignée avec serrure intégrée. Fermeture à clé. Permet, une fois ouvert, d'accéder à la benne depuis les 3 côtés Résiste aux intempéries et à l'exposition...

Référence : MTC500

Prix : 2 384,00 € TTC/PIECE



COUVRE BENNE ROLL TOP COVER NOIR MOUNTAIN TOP POUR MITSUBISHI L200 ET FIAT FULLBACK CLUB CABINE A PARTIR DE 2015

MOUNTAIN TOP, fabricant numéro 1 mondial de couvre benne rétractable. Les produits MOUNTAIN TOP sont fait pour les conditions difficiles. Les équipes de R&D et de conception au Danemark et en Australie savent à quel point les pick-up peuvent être mis à rude épreuve. C'est pourquoi ils se consacrent à offrir le meilleur des deux mondes: Une qualité et un design danois et une conception pour résister aux environnements les plus difficiles. Les produits MOUNTAIN TOP sont de très...

Informations Techniques :

COUVRE BENNE MOUNTAIN TOP NOIR POUR MITSUBISHI L200 /FIAT FULLBACK - CLUB CABINE A PARTIR DE 2015 Permet d'ouvrir et fermer rapidement la benne Vitesse d'enroulage réglable (+ ou - rapide). Le rideau peut s'arrêter et se verrouiller sur de multiples positions Installation simple et sans perçage. Poignée avec serrure intégrée. Fermeture à clé. Permet, une fois ouvert, d'accéder à la benne depuis les 3 côtés Résiste aux intempéries et à l'exposition...

Référence : MTC390-B
Prix : **2 511,00 € TTC/PIECE**



COUVRE BENNE ROLL TOP COVER NOIR MOUNTAIN TOP POUR MITSUBISHI L200 ET FIAT FULLBACK DOUBLE CABINE A PARTIR DE 2015

MOUNTAIN TOP, fabricant numéro 1 mondial de couvre benne rétractable. Les produits MOUNTAIN TOP sont fait pour les conditions difficiles. Les équipes de R&D et de conception au Danemark et en Australie savent à quel point les pick-up peuvent être mis à rude épreuve. C'est pourquoi ils se consacrent à offrir le meilleur des deux mondes: Une qualité et un design danois et une conception pour résister aux environnements les plus difficiles. Les produits MOUNTAIN TOP...

Informations Techniques :

COUVRE BENNE MOUNTAIN TOP NOIR POUR MITSUBISHI L200 ET FIAT FULLBACK - DOUBLE CABINE A PARTIR DE 2015 Permet d'ouvrir et fermer rapidement la benne Vitesse d'enroulage réglable (+ ou - rapide). Le rideau peut s'arrêter et se verrouiller sur de multiples positions Installation simple et sans perçage. Poignée avec serrure intégrée. Fermeture à clé. Permet, une fois ouvert, d'accéder à la benne depuis les 3 côtés Résiste aux intempéries et à l'exposition...

Référence : MTC500-B
Prix : **2 600,00 € TTC/PIECE**

EQUIPEMENTS POUR MITSUBISHI L200 KL 2015 - 2019



TONNEAU COVER EN ALUMINIUM DOUBLE CAB POUR MITSUBISHI L200 ET FIAT FULLBACK A PARTIR DE 2016

TONNEAU COVER EN ALUMINIUM DOUBLE CAB POUR MITSUBISHI L200 ET FIAT FULLBACK A PARTIR DE 2016
TONNEAU COVER ALUMINIUM UPSTONE - Nouveau système de fixation SANS PERCAGES, - Système de sécurisation de la porte de benne SANS PERCAGE. - Montage/démontage facile pour l'utilisateur final afin de charger les objets encombrants. - Suppression de la "plaque avant", ce tonneau cover devient l'unique modèle Aluminium du marché couvrant l'intégralité de la benne. - Nouvelle serrure avec pad ABS...

Référence : EVO600
Prix : **2 317,00 € TTC/PIECE**



TONNEAU COVER EN ALUMINIUM EXTRA CAB POUR MITSUBISHI L200 ET FIAT FULLBACK A PARTIR DE 2016

TONNEAU COVER EN ALUMINIUM EXTRA CAB POUR MITSUBISHI L200 ET FIAT FULLBACK A PARTIR DE 2016
TONNEAU COVER ALUMINIUM UPSTONE - Nouveau système de fixation avec seulement 4 points de perçage - Système de sécurisation de la porte de benne SANS PERCAGE. - Montage/démontage facile pour l'utilisateur final afin de charger les objets encombrants. - Suppression de la "plaque avant", ce tonneau cover devient l'unique modèle Aluminium du marché couvrant l'intégralité de la benne. - Nouvelle serrure...

Référence : EVO650
Prix : **2 514,00 € TTC/PIECE**



TONNEAU COVER EN ALUMINIUM NOIR DOUBLE CAB POUR MITSUBISHI L200 ET FIAT FULLBACK A PARTIR DE 2016

TONNEAU COVER EN ALUMINIUM NOIR DOUBLE CAB POUR MITSUBISHI L200 ET FIAT FULLBACK A PARTIR DE 2016
TONNEAU COVER ALUMINIUM THERMOLAQUE NOIR UPSTONE - Thermolaqué en noir. - Nouveau système de fixation SANS PERCAGES, - Système de sécurisation de la porte de benne SANS PERCAGE. - Montage/démontage facile pour l'utilisateur final afin de charger les objets encombrants. - Suppression de la "plaque avant", ce tonneau cover devient l'unique modèle Aluminium du marché couvrant l'intégralité de la...

Référence : EVO600B
Prix : **2 514,00 € TTC/PIECE**

EQUIPEMENTS POUR MITSUBISHI L200 KL 2015 - 2019



TONNEAU COVER EN ALUMINIUM NOIR EXTRA CAB POUR MITSUBISHI L200 ET FIAT FULLBACK A PARTIR DE 2016

TONNEAU COVER EN ALUMINIUM NOIR EXTRA CAB POUR MITSUBISHI L200 ET FIAT FULLBACK A PARTIR DE 2016
TONNEAU COVER ALUMINIUM THERMOLAQUE NOIR UPSTONE - Thermolaqué en noir. - Nouveau système de fixation SANS PERCAGES, - Système de sécurisation de la porte de benne SANS PERCAGE. - Montage/démontage facile pour l'utilisateur final afin de charger les objets encombrants. - Suppression de la "plaque avant", ce tonneau cover devient l'unique modèle Aluminium du marché couvrant l'intégralité de la...

Référence : **EVO650B**
Prix : **2 706,00 € TTC/PIECE**

DÉNEIGEMENT & LAMES À NEIGE

DISTRIBUTEUR À SEL



DISTRIBUTEUR A SEL SNO-WAY 570L A POSER AVEC KIT VIBRATEUR ET BOITIER DE CONTROLE

Ce distributeur de sel de 570 L à poser sur le bac convient pour des transporteurs, petits camionset pick-ups. A l'aide de ce distributeur, des grandes quantités de sel ou de mélange de sel/sable peuvent être transportées sans problème. Sa construction basse permet une bonne visibilité à l'arrière afin de pouvoirmanoeuvrer et travailler en toute sécurité. Important: Ce distributeur est en inox et a une durée de vie très élevée. A noter : motorisation, kit de montage ainsi que la bâche de...

Informations Techniques :

capacité : 570 litres poids à vide : 225 kg actionnement : 12 V avec démultiplication Longueur totale: 231 cm Hauteur: 66 cm Largeur: 97 cm

Référence : **5-RVB750NG**
Prix : **8 016,00 € TTC/PIECE**

KIT DE MONTAGE & ACCESSOIRES DÉNEIGEMENT



MOTORISATION AVEC BAC DE 40CM POUR DISTRIBUTEUR A SEL SNO-WAY

MOTORISATION AVEC BAC DE 40CM POUR DISTRIBUTEUR A SEL V-BOX

Référence : **5-99101113**
Prix : **1 332,00 € TTC/PIECE**

EQUIPEMENTS POUR MITSUBISHI L200 KL 2015 - 2019



MOTORISATION AVEC BAC DE 70CM POUR DISTRIBUTEUR A SEL SNO-WAY

MOTORISATION AVEC BAC DE 70CM POUR DISTRIBUTEUR A
SEL V-BOX

Référence : 5-99101116

Prix : 1 494,17 € TTC/PIECE

GALERIES DE TOIT & ACCESSOIRES

CALAGE



KIT DE MONTAGE RHINO RACK AVANT / ARRIERE

Ce kit de cale avant / arrière est conçu pour que les pieds soient à
niveau pour permettre au système Pioneer / Heavy Duty de se monter
directement.

Référence : SUB0798

Prix : 9,00 € TTC/KIT

KIT GALERIE DE TOIT



KIT BACKBONE RHINO RACK AVEC GALERIE PIONEER 6 1500 X 1240 MM POUR MITSUBISHI L200 ET FIAT FULLBACK DOUBLE CABINE A PARTIR DE 2015

comprend :- 1 galerie Rhino Rack Pioneer6 1500 X 1240 MM
(nouvelle génération)- 1 kit backbone pour Mitsubishi L200 et Fiat
Fullback double cabine à partir de 2015charge 80 kg

Référence : JC01862

Prix : 1 301,80 € TTC/KIT



KIT DE GALERIE SLIMLINE II FRONT RUNNER POUR BENNE ÉQUIPÉE DE ROULEAU EGR ROLLTRAC POUR MITSUBISHI L200 2016+

Libérez l'espace précieux de la benne tout en transportant votre équipement d'aventure et vos jouets sur une galerie complète avec ce kit de galerie Slimline II pour benne équipée d'un rouleau EGR RollTrac sur Mitsubishi Triton (2015-actuel) .

Informations Techniques :

Comprenant :2x LASS028 - Pieds de fixation pour rouleaux Pick-Up 2x RRAC937 - 4 boulons en T / M8 x 20mm W 1x RRSTJ06 - Plateau SLII - 1425mm(W) X 1156mm(L) Matériel utilisé : Aluminium T6 recouvert de poudre époxy noire Acier haute résistance Poids approximatif monté : 25.09kg (55.31lbs) Les rainures en T situées en haut et en bas des lattes du plateau de la crémaillère et des profils de bord peuvent recevoir des boulons standard de 8 mm. Pour déterminer la hauteur approximative entre le toit de votre...

Référence : KRRT039T

Prix : 1 010,67 € TTC/PIECE



KIT DE GALERIE SLIMLINE II POUR BENNE DE PICK-UP / 1425MM(L) X 1358MM(L) - DE FRONT RUNNER

Ce kit crée une galerie qui s'installe sur toute la longueur de votre benne de Pick-Up. Le kit de galerie Slimline II contient un plateau Slimline II (1425mm x 1358mm), 2 rails et 4 pieds universels pour une benne de Pick-Up qui correspondent aux rails.

Informations Techniques :

KRLB002T - Kit de galerie pour une benne de Pick-Up / 1425mm (largeur) x 1358mm (longueur) - Slimline II de Front Runner Contient : 1 x FITT002 - Instructions de montage pour un véhicule spécifique 2 x LASS026 - Pieds Universels pour une benne de Pick-Up 188mm (Paire) 1 x RRSTJ07 - Plateau Slimline II - 1425mm (largeur) x 1358mm (longueur) x 50mm (hauteur) 1 x TRBU001 - Rails pour une benne de Pick-Up 1000mm (Paire) Matériaux utilisés : Aluminium T6 en époxy noir Acier à haute résistance ...

Référence : KRLB002T

Prix : 1 183,11 € TTC/PIECE



KIT GALERIE DE TOIT FRONT RUNNER SLIMLINE II 1358 X 1165 MM (PIEDS 82 MM) POUR MITSUBISHI TRITON / L200 DOUBLE CABINE

LA GALERIE SLIMLINE II EST RÉSISTANTE: Contrairement à la plupart des galeries, la Slimline II a été conçue et construite spécifiquement pour une utilisation hors route. Construit avec l'aluminium de haute densité, la FrontRunner Slimline II peut résister aux vibrations de toute aventure hors route. Les lattes de support de charge ont une paroi double canal et sont fixés sur les profils latéraux par l'intermédiaire de boulons. Cette conception brevetée crée un support qui est très...

Informations Techniques :

Finition peinture epoxy Dimensions: Longueur 1358mm x Largeur 1165mm x Hauteur 50mm Livré avec notice de montage, galerie Slimline II, pieds et visserie.

Référence : KRMT002T
Prix : **985,76 € TTC/KIT**



KIT GALERIE DE TOIT MODULAIRE RIVAL EN ALUMINIUM NOIR POUR MITSUBISHI L200 KL DOUBLE CABINE A PARTIR DE 2015 (1235 x 1430 MM)

Lors du développement des galeries de toit modulaire Rival, les ingénieurs ont étudié toutes les options pour les rendre les plus pratiques et fonctionnelles possibles. Solides pour le tout-terrain et fonctionnelles pour de longs voyages à travers le monde. Elles offrent une polyvalence lui permettant d'être compatible avec tout une gamme d'accessoires pratiques pour utiliser au mieux votre galerie. Que ce soit pour huit semaines de voyage en Afrique ou une semaine de camping, la galerie de toit...

Référence : RI2M.4001.1
Prix : **946,00 € TTC/PIECE**



KIT GALERIE RHINO RACK PIONEER 6 1500 X 1240 MM POUR MITSUBISHI L200 ET FIAT FULLBACK DOUBLE CABINE A PARTIR DE 2015 (PIEDS INCLUS)

comprend :- 1 galerie Rhino Rack Pioneer 6 1500 X 1240 MM- 1 kit de RLT600- kit de montage QMFK09 + QMFK10- kit adaptateur (nécessite de percer le toit) charge 100 kg

Référence : jb1018
Prix : **1 224,80 € TTC/KIT**

PIEDS

EQUIPEMENTS POUR MITSUBISHI L200 KL 2015 - 2019



**EMBASES DE FIXATION RHINO-RACK SERIE RCP
(4 PIECES) POUR MITSUBISHI L200 MQ/MR
DOUBLE / EXTRA CABINE ET FIAT FULLBACK
2015+**

Les embases RHINO-RACK de la série RCP pour barre de toit Heavy Duty s'installent sur les points d'ancrage fixes d'origine de votre véhicule et ne nécessitent aucun perçage ni aucune modification. Kit de 4 embases.

Référence : RCP47-BK
Prix : **92,00 € TTC/KIT**



**SYSTEME DE SUPPORTS BACKBONE RHINO
RACK A 2 ANCRAGES POUR MITSUBISHI L200
TRITON DOUBLE CABINE A PARTIR DE 2015**

Système de supports backbone à 2 ancrages pour Mitsubishi L200 Triton double cabine à partir de 2015 Se connectant au toit de votre véhicule via 2 points d'ancrage de chaque côté, il permet d'installer un système Rhino-Rack Pioneer sur le dessus.

Référence : RMTB1
Prix : **427,00 € TTC/KIT**

GALERIES ET BARRES DE BENNE



**BARRES DE PORTAGE POUR COUVRE BENNE
MOUNTAIN TOP POUR MITSUBISHI L200 CLUB
CABINE A PARTIR DE 2015 (LA PAIRE)**

MOUNTAIN TOP, fabriquant numéro 1 mondial de couvre benne rétractable. Les produits MOUNTAIN TOP sont fait pour les conditions difficiles. Les équipes de R&D et de conception au Danemark et en Australie savent à quel point les pick-up peuvent être mis à rude épreuve. C'est pourquoi ils se consacrent à offrir le meilleur des deux mondes: Une qualité et un design danois et une conception pour résister aux environnements les plus difficiles. Les produits MOUNTAIN TOP sont de très...

Informations Techniques :

BARRES DE PORTAGE POUR COUVRE BENNE MOUNTAIN TOP MITSUBISHI L200 CLUB CABINE A PARTIR DE 2015 Barres de portage compatible avec couvre benne Mountain Top Charge maxi : 75 kg Pour emporter du matériel supplémentaire comme des planches de surf ou des vélos avec vous.

Référence : MTC390-BAR
Prix : **414,00 € TTC/PIECE**



BARRES DE PORTAGE POUR COUVRE BENNE MOUNTAIN TOP POUR MITSUBISHI L200 DOUBLE CABINE A PARTIR DE 2015 (LA PAIRE)

MOUNTAIN TOP, fabricant numéro 1 mondial de couvre benne rétractable. Les produits MOUNTAIN TOP sont fait pour les conditions difficiles. Les équipes de R&D et de conception au Danemark et en Australie savent à quel point les pick-up peuvent être mis à rude épreuve. C'est pourquoi ils se consacrent à offrir le meilleur des deux mondes: Une qualité et un design danois et une conception pour résister aux environnements les plus difficiles. Les produits MOUNTAIN TOP sont de...

Informations Techniques :

BARRES DE PORTAGE POUR COUVRE BENNE MOUNTAIN TOP MITSUBISHI L200 DOUBLE CABINE A PARTIR DE 2015 (LA PAIRE)
Barres de portage compatible avec couvre benne Mountain Top
Charge maxi : 75 kg Pour emporter du matériel supplémentaire comme des planches de surf ou des vélos avec vous.

Référence : MTC500-BAR
Prix : 414,00 € TTC/PIECE



KIT DE BARRE DE CHARGE FRONT RUNNER POUR BENNE EQUIPE D'UN COVER EGR ROLLTRAC POUR MITSUBISHI L200 2016+ EQUIPE D'UN COVER EGR ROLLTRAC

Libérez l'espace de votre benne tout en transportant votre équipement d'aventure et vos jouets sur la benne de votre Mitsubishi Triton grâce au montage d'un cover de protection EGR RollTrac.

Informations Techniques :

Composé de : 2x LASS028 - Montage de pieds de fixation pour cover Pick-Up 1x LBSK016 - Paire de barres de charge de 1425mm(W) 2x RRAC937 - 4 boulons en T / M8 x 20mm W Matériel utilisé : Aluminium T6 recouvert de poudre époxy noire Poids approximatif monté : 8.32kg (18.34lbs) Les fentes en T situées en haut et en bas des lattes peuvent recevoir des boulons standard de 8 mm. Pour déterminer la hauteur approximative entre le toit de votre véhicule et le haut de votre kit de barre de charge, ajoutez la...

Référence : KRRT008
Prix : 402,35 € TTC/PIECE

EQUIPEMENTS POUR MITSUBISHI L200 KL 2015 - 2019



KIT DE GALERIE DE BENNE SLIMLINE II POUR PICK-UP AVEC ROLL TOP / 1425 (LARGEUR) X 1358 (LONGUEUR) - PAR FRONT RUNNER

Ce kit permet de créer une galerie de pleine taille qui s'installe au-dessus de la benne de votre pick-up lorsqu'il est équipé d'une couverture Roll Top. Ce kit de galerie Slimline II contient le plateau Slimline II (1425mm x 1358mm) et 4 pieds de Pickup Roll Top qui s'adaptent aux rails existants d'usine/OEM dans votre couverture Roll Top. Pour Ford ranger raptor, Mitsubishi L200, Toyota Hilux, Nissan Navara et Isuzu D-max (montage rail plat)

Informations Techniques :

KRRT001T - Kit de galerie de benne Slimline II pour Pick-up avec Roll Top / 1425(Largeur) x 1358(Longueur) - par Front Runner Composé de : 2 x LASS028 - Pieds de pick-up avec Roll-Top - par Front Runner montage rail plat 1 x RRSTJ07 - Plateau Slimline II - 1425mm(W) X 1358mm(L) - par Front Runner Matériaux utilisés : Revêtement époxy noir T6 aluminium 3CR12 Acier inoxydable Poids installé approximatif : 24 kg (53 lbs) Les rainures en T sur le dessus et le dessous des lamelles et des profilés de bordure...

Référence : KRRT001T

Prix : **1 116,05 € TTC/PIECE**

HARDTOP

HARDTOP



HARDTOP ALU CAB "CONTOUR NEXT GENERATION" POUR MITSUBISHI L200 TRITON DOUBLE CABINE A PARTIR DE 2016 - ALUMINIUM NOIR AVEC VITRES LATERALES

Alu-Cab est la référence en matière de Hard Top en aluminium, reconnu pour sa résistance et haute qualité de fabrication. L'aluminium offre de nombreux avantages : résistance, faible poids et longévité. Les atouts principaux pour un hard top haut de gamme. Alu Cab a lancé pour 2022, la nouvelle génération de son hardtop aluminium. Les belles lignes courbes du hardtop Contour ajoutent une rigidité accrue ainsi qu'une ligne de toit moderne conçue pour votre prochaine aventure ou voyage. Le...

Informations Techniques :

Couleur : noir Finition : lisse Portes latérales : vitrées Marque du véhicule : Mitsubishi L200 double cabine à partir de 2016 Type de cabine : double cabine /benne courte Poids : 62kg

Référence : AC-C2-D-MI16-W

Prix : **4 250,00 € TTC/PIECE**



**HARDTOP ALU CAB "CONTOUR NEXT
GENERATION" POUR MITSUBISHI L200 TRITON
DOUBLE CABINE A PARTIR DE 2016 - ALUMINIUM
NOIR SANS VITRES LATERALES**

Alu-Cab est la référence en matière de Hard Top en aluminium, reconnu pour sa résistance et haute qualité de fabrication. L'aluminium offre de nombreux avantages : résistance, faible poids et longévité. Les atouts principaux pour un hard top haut de gamme. Alu Cab a lancé pour 2022, la nouvelle génération de son hardtop aluminium. Les belles lignes courbes du hardtop Contour ajoutent une rigidité accrue ainsi qu'une ligne de toit moderne conçue pour votre prochaine aventure ou voyage. Le...

Informations Techniques :

Couleur : noir Finition : lisse Portes latérales : non vitrées Marque du véhicule : Mitsubishi L200 Triton à partir de 2020 Type de cabine : double cabine /benne courte Poids : 57kg

Référence : AC-C2-D-MI16
Prix : 3 650,00 € TTC/PIECE



**HARDTOP ALU CAB EXPLORER 3 POUR
MITSUBISHI L200 TRITON DOUBLE CABINE A
PARTIR DE 2016 - ALUMINIUM LISSE NOIR**

Alu-Cab est la référence en matière de Hard Top en aluminium, reconnu pour sa résistance et haute qualité . L'aluminium offre de nombreux avantages : résistance, faible poids et longévité. Les atouts principaux pour un hard top haut de gamme. Alu Cab a lancé pour 2016, la troisième génération de son hardtop aluminium. Ce dernier a été fondamentalement restructuré et amélioré sur de nombreux points. Les charnières sont continues et intégrées sur toute la longueur des différentes...

Référence : AC-C-D-MI16-E-BS
Prix : 3 190,00 € TTC/PIECE



**HARDTOP ALU CAB EXPLORER 3 POUR
MITSUBISHI L200 TRITON DOUBLE CABINE A
PARTIR DE 2016 - ALUMINIUM STRIE NOIR**

Alu-Cab est la référence en matière de Hard Top en aluminium, reconnu pour sa résistance et haute qualité . L'aluminium offre de nombreux avantages : résistance, faible poids et longévité. Les atouts principaux pour un hard top haut de gamme. Alu Cab a lancé pour 2016, la troisième génération de son hardtop aluminium. Ce dernier a été fondamentalement restructuré et amélioré sur de nombreux points. Les charnières sont continues et intégrées sur toute la longueur des différentes...

Référence : AC-C-D-MI16-E-BT
Prix : 3 190,00 € TTC/PIECE

**HARDTOP ALU CAB EXPLORER 3 POUR
MITSUBISHI L200 TRITON EXTRA CABINE A
PARTIR DE 2016 - ALUMINIUM LISSE NOIR**

Alu-Cab est la référence en matière de Hard Top en aluminium, reconnu pour sa résistance et haute qualité. L'aluminium offre de nombreux avantages : résistance, faible poids et longévité. Les atouts principaux pour un hard top haut de gamme. Alu Cab a lancé pour 2016, la troisième génération de son hardtop aluminium. Ce dernier a été fondamentalement restructuré et amélioré sur de nombreux points. Les charnières sont continues et intégrées sur toute la longueur des différentes...

Référence : AC-C-X-MI16-E-BS**Prix : 3 690,00 € TTC/PIECE****HARDTOP ALU CAB EXPLORER 3 POUR
MITSUBISHI L200 TRITON EXTRA CABINE A
PARTIR DE 2016 - ALUMINIUM STRIE NOIR**

Alu-Cab est la référence en matière de Hard Top en aluminium, reconnu pour sa résistance et haute qualité. L'aluminium offre de nombreux avantages : résistance, faible poids et longévité. Les atouts principaux pour un hard top haut de gamme. Alu Cab a lancé pour 2016, la troisième génération de son hardtop aluminium. Ce dernier a été fondamentalement restructuré et amélioré sur de nombreux points. Les charnières sont continues et intégrées sur toute la longueur des différentes...

Référence : AC-C-X-MI16-E-BT**Prix : 3 690,00 € TTC/PIECE****MULTI RACK SYSTEM / PRO BED RACK POUR PICK-UP****KIT COMPLET MULTI RACK SYSTEM**

**MULTI RACK SYSTEM BAS TECHNIC OFFROAD
POUR PICK UP DOUBLE CABINE AVEC 2 BARRES
DE TOIT RHINO RACK HEAVY DUTY NOIRE 1500
MM**

Les véhicules pick-up sont plus que jamais incontournable dans le monde du 4x4 mais également un outil de travail très pratique au quotidien. Ces véhicules étant souvent dédiés à un usage mixte lorsque l'on souhaite installer des accessoires ou une tente de toit sur la benne cela implique l'installation d'un hard-top ou couvre benne ce qui peut limiter l'usage de la benne. Si vous souhaitez conduire votre véhicule ouvert à l'arrière, c'est-à-dire sans hard top ni couvre benne et tout de...

Informations Techniques :

le kit comprend : le système Multi-rack system 2 barres de toit Rhino Rack Heavy Duty noire 1500 mm 2 jeux d'adaptateurs de fixation pour les barres de toit charge dynamique : 100 kg ; statique 250 kg

Référence : 55-040-XHD01**Prix : 750,00 € TTC/KIT****MULTI RACK SYSTEM BAS TECHNIC OFFROAD
POUR PICK UP DOUBLE CABINE AVEC 2 BARRES
DE TOIT RHINO RACK VORTEX NOIRE 1500 MM**

Les véhicules pick-up sont plus que jamais incontournable dans le monde du 4x4 mais également un outil de travail très pratique au quotidien. Ces véhicules étant souvent dédiés à un usage mixte lorsque l'on souhaite installer des accessoires ou une tente de toit sur la benne cela implique l'installation d'un hard-top ou couvre benne ce qui peut limiter l'usage de la benne. Si vous souhaitez conduire votre véhicule ouvert à l'arrière, c'est-à-dire sans hard top ni couvre benne et tout de...

Informations Techniques :

le kit comprend : le système Multi-rack system 2 barres de toit Rhino Rack Vortex noire 1500 mm 2 jeux d'adaptateurs de fixation pour les barres de toit charge dynamique : 100 kg ; statique 250 kg

Référence : 55-040-XVA01**Prix : 734,00 € TTC/KIT**

**MULTI RACK SYSTEM BAS TECHNIC OFFROAD
POUR PICK UP EXTRA CABINE AVEC 3 BARRES
DE TOIT RHINO RACK HEAVY DUTY NOIRE 1500
MM**

Les véhicules pick-up sont plus que jamais incontournable dans le monde du 4x4 mais également un outil de travail très pratique au quotidien. Ces véhicules étant souvent dédiés à un usage mixte lorsque l'on souhaite installer des accessoires ou une tente de toit sur la benne cela implique l'installation d'un hard-top ou couvre benne ce qui peut limiter l'usage de la benne. Si vous souhaitez conduire votre véhicule ouvert à l'arrière, c'est-à-dire sans hard top ni couvre benne et tout de...

Informations Techniques :

le kit comprend : le système Multi-rack system 3 barres de toit Rhino Rack Heavy Duty noire 1500 mm 3 jeux d'adaptateurs de fixation pour les barres de toit charge dynamique : 100 kg ; statique 250 kg

Référence : 55-030-XHD01**Prix : 782,00 € TTC/KIT****MULTI RACK SYSTEM BAS TECHNIC OFFROAD
POUR PICK UP EXTRA CABINE AVEC 3 BARRES
DE TOIT RHINO RACK VORTEX NOIRE 1500 MM**

Les véhicules pick-up sont plus que jamais incontournable dans le monde du 4x4 mais également un outil de travail très pratique au quotidien. Ces véhicules étant souvent dédiés à un usage mixte lorsque l'on souhaite installer des accessoires ou une tente de toit sur la benne cela implique l'installation d'un hard-top ou couvre benne ce qui peut limiter l'usage de la benne. Si vous souhaitez conduire votre véhicule ouvert à l'arrière, c'est-à-dire sans hard top ni couvre benne et tout de...

Informations Techniques :

le kit comprend : le système Multi-rack system 3 barres de toit Rhino Rack Vortex noire 1500 mm 3 jeux d'adaptateurs de fixation pour les barres de toit charge dynamique : 100 kg ; statique 250 kg

Référence : 55-030-XVA01**Prix : 767,00 € TTC/KIT**



MULTI RACK SYSTEM HAUT TECHNIC OFFROAD POUR PICK UP DOUBLE CABINE AVEC 2 BARRES DE TOIT RHINO RACK HEAVY DUTY NOIRE 1375 MM

Les véhicules pick-up sont plus que jamais incontournable dans le monde du 4x4 mais également un outil de travail très pratique au quotidien. Ces véhicules étant souvent dédiés à un usage mixte lorsque l'on souhaite installer des accessoires ou une tente de toit sur la benne cela implique l'installation d'un hard-top ou couvre benne ce qui peut limiter l'usage de la benne. Si vous souhaitez conduire votre véhicule ouvert à l'arrière, c'est-à-dire sans hard top ni couvre benne...

Informations Techniques :

le kit comprend : le système Multi-rack system (réglable en hauteur) 2 barres de toit Rhino Rack Heavy Duty noire 1375 mm 2 jeux d'adaptateurs de fixation pour les barres de toit charge dynamique : 100 kg ; statique 250 kg

Référence : 55-020-XHD01

Prix : **1 135,00 € TTC/KIT**



MULTI RACK SYSTEM HAUT TECHNIC OFFROAD POUR PICK UP DOUBLE CABINE AVEC 2 BARRES DE TOIT RHINO RACK VORTEX NOIRE 1375 MM

Les véhicules pick-up sont plus que jamais incontournable dans le monde du 4x4 mais également un outil de travail très pratique au quotidien. Ces véhicules étant souvent dédiés à un usage mixte lorsque l'on souhaite installer des accessoires ou une tente de toit sur la benne cela implique l'installation d'un hard-top ou couvre benne ce qui peut limiter l'usage de la benne. Si vous souhaitez conduire votre véhicule ouvert à l'arrière, c'est-à-dire sans hard top ni couvre...

Informations Techniques :

le kit comprend : le système Multi-rack system (réglable en hauteur) 2 barres de toit Rhino Rack Vortex noire 1375 mm 2 jeux d'adaptateurs de fixation pour les barres de toit charge dynamique : 100 kg ; statique 250 kg

Référence : 55-020-XVA01

Prix : **1 092,00 € TTC/KIT**

**MULTI RACK SYSTEM HAUT TECHNIC OFFROAD
POUR PICK UP DOUBLE CABINE AVEC GALERIE
DE TOIT RHINO RACK PIONEER NG 1528 X 1376
MM**

Les véhicules pick-up sont plus que jamais incontournable dans le monde du 4x4 mais également un outil de travail très pratique au quotidien. Ces véhicules étant souvent dédiés à un usage mixte lorsque l'on souhaite installer des accessoires ou une tente de toit sur la benne cela implique l'installation d'un hard-top ou couvre benne ce qui peut limiter l'usage de la benne. Si vous souhaitez conduire votre véhicule ouvert à l'arrière, c'est-à-dire sans hard top ni couvre benne et...

Informations Techniques :

le kit comprend : le système Multi-rack system (réglable en hauteur) une galerie Rhino Rack Pioneer NG 1528 X 1376 MM 2 jeux d'adaptateurs de fixation pour la galerie charge dynamique : 100 kg ; statique 250 kg

Référence : 55-020-PNG01**Prix : 1 910,00 € TTC/KIT****MULTI RACK SYSTEM HAUT TECHNIC OFFROAD
POUR PICK UP EXTRA CABINE AVEC 3 BARRES
DE TOIT RHINO RACK HEAVY DUTY NOIRE 1375
MM**

Les véhicules pick-up sont plus que jamais incontournable dans le monde du 4x4 mais également un outil de travail très pratique au quotidien. Ces véhicules étant souvent dédiés à un usage mixte lorsque l'on souhaite installer des accessoires ou une tente de toit sur la benne cela implique l'installation d'un hard-top ou couvre benne ce qui peut limiter l'usage de la benne. Si vous souhaitez conduire votre véhicule ouvert à l'arrière, c'est-à-dire sans hard top ni couvre benne et...

Informations Techniques :

le kit comprend : le système Multi-rack system (réglable en hauteur) 3 barres de toit Rhino Rack Heavy Duty noire 1375 mm 3 jeux d'adaptateurs de fixation pour les barres de toit charge dynamique : 100 kg ; statique 250 kg

Référence : 55-010-XHD01**Prix : 1 418,00 € TTC/KIT**



MULTI RACK SYSTEM HAUT TECHNIC OFFROAD POUR PICK UP EXTRA CABINE AVEC 3 BARRES DE TOIT RHINO RACK VORTEX NOIRE 1375 MM

Les véhicules pick-up sont plus que jamais incontournable dans le monde du 4x4 mais également un outil de travail très pratique au quotidien. Ces véhicules étant souvent dédiés à un usage mixte lorsque l'on souhaite installer des accessoires ou une tente de toit sur la benne cela implique l'installation d'un hard-top ou couvre benne ce qui peut limiter l'usage de la benne. Si vous souhaitez conduire votre véhicule ouvert à l'arrière, c'est-à-dire sans hard top ni couvre benne...

Informations Techniques :

le kit comprend : le système Multi-rack system (réglable en hauteur) 3 barres de toit Rhino Rack Vortex noire 1375 mm 3 jeux d'adaptateurs de fixation pour les barres de toit charge dynamique : 100 kg ; statique 250 kg

Référence : 55-010-XVA01

Prix : 1 395,00 € TTC/KIT



MULTI RACK SYSTEM HAUT TECHNIC OFFROAD POUR PICK UP EXTRA CABINE AVEC GALERIE DE TOIT RHINO RACK PIONEER NG 1828 X 1426 MM

Les véhicules pick-up sont plus que jamais incontournable dans le monde du 4x4 mais également un outil de travail très pratique au quotidien. Ces véhicules étant souvent dédiés à un usage mixte lorsque l'on souhaite installer des accessoires ou une tente de toit sur la benne cela implique l'installation d'un hard-top ou couvre benne ce qui peut limiter l'usage de la benne. Si vous souhaitez conduire votre véhicule ouvert à l'arrière, c'est-à-dire sans hard top ni couvre benne et tout de...

Informations Techniques :

le kit comprend : le système Multi-rack system (réglable en hauteur) une galerie Rhino Rack Pioneer NG 1828 X 1426 MM 3 jeux d'adaptateurs de fixation pour la galerie charge dynamique : 100 kg ; statique 250 kg

Référence : 55-010-PNG01

Prix : 2 366,00 € TTC/KIT

MULTI RACK SYSTEM SEUL



**MULTI RACK SYSTEM BAS TECHNIC OFFROAD
POUR PICK UP DOUBLE CABINE**

Les véhicules pick-up sont plus que jamais incontournable dans le monde du 4x4 mais également un outil de travail très pratique au quotidien. Ces véhicules étant souvent dédiés à un usage mixte lorsque l'on souhaite installer des accessoires ou une tente de toit sur la benne cela implique l'installation d'un hard-top ou couvre benne ce qui peut limiter l'usage de la benne. Si vous souhaitez conduire votre véhicule ouvert à l'arrière, c'est-à-dire sans hard top ni couvre benne et tout de...

Référence : 55-040
Prix : **501,00 € TTC/KIT**



**MULTI RACK SYSTEM BAS TECHNIC OFFROAD
POUR PICK UP EXTRA CABINE**

Les véhicules pick-up sont plus que jamais incontournable dans le monde du 4x4 mais également un outil de travail très pratique au quotidien. Ces véhicules étant souvent dédiés à un usage mixte lorsque l'on souhaite installer des accessoires ou une tente de toit sur la benne cela implique l'installation d'un hard-top ou couvre benne ce qui peut limiter l'usage de la benne. Si vous souhaitez conduire votre véhicule ouvert à l'arrière, c'est-à-dire sans hard top ni couvre benne et tout de même...

Référence : 55-030
Prix : **557,00 € TTC/KIT**



**MULTI RACK SYSTEM HAUT TECHNIC OFFROAD
POUR PICK UP DOUBLE CABINE**

Les véhicules pick-up sont plus que jamais incontournable dans le monde du 4x4 mais également un outil de travail très pratique au quotidien. Ces véhicules étant souvent dédiés à un usage mixte lorsque l'on souhaite installer des accessoires ou une tente de toit sur la benne cela implique l'installation d'un hard-top ou couvre benne ce qui peut limiter l'usage de la benne. Si vous souhaitez conduire votre véhicule ouvert à l'arrière, c'est-à-dire sans hard top ni couvre benne et tout de...

Référence : 55-020
Prix : **897,00 € TTC/KIT**



MULTI RACK SYSTEM HAUT TECHNIC OFFROAD POUR PICK UP EXTRA CABINE

Les véhicules pick-up sont plus que jamais incontournable dans le monde du 4x4 mais également un outil de travail très pratique au quotidien. Ces véhicules étant souvent dédiés à un usage mixte lorsque l'on souhaite installer des accessoires ou une tente de toit sur la benne cela implique l'installation d'un hard-top ou couvre benne ce qui peut limiter l'usage de la benne. Si vous souhaitez conduire votre véhicule ouvert à l'arrière, c'est-à-dire sans hard top ni couvre benne et tout de même...

Référence : 55-010

Prix : **1 103,00 € TTC/KIT**

PLATEAU COULISSANT BENNE

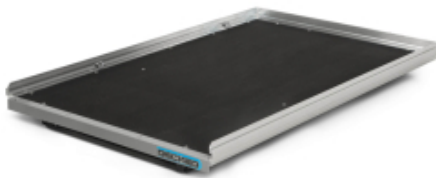

PLATEAU COULISSANT CARGOGLIDE DECKED POUR PICK UP DOUBLE CABINE 1422 X 1041 MM - EXTENSION A 100% DE SA TAILLE

Accédez rapidement et facilement à vos outils et à votre matériel dans la benne de votre pick-up grâce à un plateau coulissant. Le DECKED CargoGlide vous évite de perdre du temps et de l'énergie pour trouver ce dont vous avez besoin. Abaissez le hayon, relevez le loquet, et vos outils glissent jusqu'à vous, en douceur. FACILE À UTILISER Faites glisser en toute simplicité jusqu'à 454 kg de matériel en appuyant sur un bouton. Les différentes cales vous permettent de choisir la longueur de...

Informations Techniques :

Longueur totale : 1425.77 mm Longueur de la zone utilisable : 1397 mm
Largeur totale : 1060,45 mm Largeur de la zone utilisable : 1028,70 mm
Hauteur du produit: 228.60 mm Hauteur avec côtés hauts installés : 342.90 mm
Poids: 105.67 kg Charge utile: 454 kg extension d'ouverture : 100% de la longueur du cargoglide

Référence : CG1000XL-5641

Prix : **3 650,00 € TTC/PIECE**



PLATEAU COULISSANT CARGOGLIDE DECKED POUR PICK UP DOUBLE CABINE 1422 X 1041 MM - EXTENSION A 70% DE SA TAILLE

Accédez rapidement et facilement à vos outils et à votre matériel dans la benne de votre pick-up grâce à un plateau coulissant. Le DECKED CargoGlide vous évite de perdre du temps et de l'énergie pour trouver ce dont vous avez besoin. Abaissez le hayon, relevez le loquet, et vos outils glissent jusqu'à vous, en douceur. FACILE À UTILISER Faites glisser en toute simplicité jusqu'à 454 kg de matériel en appuyant sur un bouton. Les différentes cales vous permettent de choisir la longueur de...

Informations Techniques :

Longueur totale : 1419,74 mm Longueur de la zone utilisable : 1397 mm
Largeur totale : 1060,45 mm Largeur de la zone utilisable : 1028,70 mm
Hauteur du produit: 190,50mm Hauteur avec côtés hauts installés : 304,80 mm Poids: 55,78kg Charge utile: 454 kg extension d'ouverture : 70% de la longueur du cargoglide

Référence : **CG1000-5641**
Prix : **2 180,00 € TTC/PIECE**



PLATEAU COULISSANT CARGOGLIDE DECKED POUR PICK UP EXTRA CABINE 1727 X 1041 MM - EXTENSION A 100% DE SA TAILLE

Accédez rapidement et facilement à vos outils et à votre matériel dans la benne de votre pick-up grâce à un plateau coulissant. Le DECKED CargoGlide vous évite de perdre du temps et de l'énergie pour trouver ce dont vous avez besoin. Abaissez le hayon, relevez le loquet, et vos outils glissent jusqu'à vous, en douceur. FACILE À UTILISER Faites glisser en toute simplicité jusqu'à 454 kg de matériel en appuyant sur un bouton. Les différentes cales vous permettent de choisir la longueur de...

Informations Techniques :

Longueur totale : 1730,54 mm Longueur de surface utile : 1701.80 mm
Largeur totale : 1060,45 mm Largeur de la zone utilisable : 1028,70 mm
Hauteur du produit: 228.60 mm Hauteur avec côtés hauts installés : 342.90 mm Poids: 113.38 kg Charge utile: 454 kg extension d'ouverture : 100% de la longueur du cargoglide

Référence : **CG1000XL-6841**
Prix : **3 650,00 € TTC/PIECE**



PLATEAU COULISSANT CARGOGLIDE DECKED POUR PICK UP EXTRA CABINE 1727 X 1041 MM - EXTENSION A 70% DE SA TAILLE

Accédez rapidement et facilement à vos outils et à votre matériel dans la benne de votre pick-up grâce à un plateau coulissant. Le DECKED CargoGlide vous évite de perdre du temps et de l'énergie pour trouver ce dont vous avez besoin. Abaissez le hayon, relevez le loquet, et vos outils glissent jusqu'à vous, en douceur. FACILE À UTILISER Faites glisser en toute simplicité jusqu'à 454 kg de matériel en appuyant sur un bouton. Les différentes cales vous permettent de choisir la longueur de...

Informations Techniques :

Longueur totale : 1724,53 mm Longueur de surface utile : 1701.80 mm
Largeur totale : 1060,45 mm Largeur de la zone utilisable : 1028,70 mm
Hauteur du produit: 190,50mm Hauteur avec côtés hauts installés : 304,80 mm Poids: 63,49kg Charge utile: 454 kg extension d'ouverture : 70% de la longueur du cargoglide

Référence : CG1000-6841
Prix : **2 180,00 € TTC/PIECE**



PLATEAU COULISSANT LONGUEUR AJUSTABLE POUR BENNE DE PICKUP DOUBLE/EXTRA/SIMPLE CABINE CHARGE MAXI 600KG

plateau coulissant s'adaptant à tous les modèles de pick up simple / double ou extra cabine Caractéristiques : Chargement accessible sans monter dans la benne grâce au plateau coulissant Possède un rebord en acier avec points d'ancrage permettant de sécuriser le contenu Sol résistant Peut se bloquer dans plusieurs positions pour une utilisation optimale Livré dans une longueur de 1443mm (double cabine standard) et peut être déployé jusqu'à une longueur de 1843mm Couleur : noir ...

Référence : BEDSLIDE6
Prix : **1 690,00 € TTC/PIECE**

ROLL BAR

EQUIPEMENTS POUR MITSUBISHI L200 KL 2015 - 2019



ROLL BAR INOX POUR COUVRE BENNE MOUNTAIN TOP POUR MITSUBISHI L200 CLUB CABINE A PARTIR DE 2015

MOUNTAIN TOP, fabricant numéro 1 mondial de couvre benne rétractable. Les produits MOUNTAIN TOP sont fait pour les conditions difficiles. Les équipes de R&D et de conception au Danemark et en Australie savent à quel point les pick-up peuvent être mis à rude épreuve. C'est pourquoi ils se consacrent à offrir le meilleur des deux mondes: Une qualité et un design danois et une conception pour résister aux environnements les plus difficiles. Les produits MOUNTAIN TOP sont de très...

Informations Techniques :

ROLL BAR INOX POUR MITSUBISHI L200 CLUB CABINE A PARTIR DE 2015 Diamètre 80mm Roll Bar compatible avec le couvre benne Moutain Top Acier inoxydable Existe en noir

Référence : **MTC390-ROL**
Prix : **1 043,00 € TTC/PIECE**



ROLL BAR INOX POUR COUVRE BENNE MOUNTAIN TOP POUR MITSUBISHI L200 DOUBLE CABINE A PARTIR DE 2015

MOUNTAIN TOP, fabricant numéro 1 mondial de couvre benne rétractable. Les produits MOUNTAIN TOP sont fait pour les conditions difficiles. Les équipes de R&D et de conception au Danemark et en Australie savent à quel point les pick-up peuvent être mis à rude épreuve. C'est pourquoi ils se consacrent à offrir le meilleur des deux mondes: Une qualité et un design danois et une conception pour résister aux environnements les plus difficiles. Les produits MOUNTAIN TOP sont de...

Informations Techniques :

ROLL BAR INOX POUR MITSUBISHI L200 DOUBLE CABINE A PARTIR DE 2015 Diamètre 80mm Roll Bar compatible avec le couvre benne Moutain Top Acier inoxydable Existe en noir

Référence : **MTC500-ROLL**
Prix : **1 043,00 € TTC/PIECE**



ROLL BAR NOIR DOUBLE TUBE Ø 76MM POUR MITSUBISHI L200 ET FIAT FULLBACK EXTRA CABINE A PARTIR DE 2016

Roll bar noir inox double tube Ø 76mm pour MITSUBISHI L200 CLUB CAB ET FIAT FULLBACK EXTRA CABINE A PARTIR DE 2016

Référence : **RLSS2395N**
Prix : **895,00 € TTC/PIECE**



**ROLL BAR NOIR POUR COUVRE BENNE
MOUNTAIN TOP POUR MITSUBISHI L200 CLUB
CABINE A PARTIR DE 2015**

MOUNTAIN TOP, fabricant numéro 1 mondial de couvre benne rétractable. Les produits MOUNTAIN TOP sont fait pour les conditions difficiles. Les équipes de R&D et de conception au Danemark et en Australie savent à quel point les pick-up peuvent être mis à rude épreuve. C'est pourquoi ils se consacrent à offrir le meilleur des deux mondes: Une qualité et un design danois et une conception pour résister aux environnements les plus difficiles. Les produits MOUNTAIN TOP sont de très...

Informations Techniques :

ROLL BAR NOIR POUR MITSUBISHI L200 CLUB CABINE A PARTIR DE 2015 Diamètre 80mm Roll Bar compatible avec le couvre benne Moutain Top Acier inoxydable Existe en inox

Référence : MTC390-ROLL-B
Prix : **1 052,00 € TTC/PIECE**



**ROLL BAR NOIR POUR COUVRE BENNE
MOUNTAIN TOP POUR MITSUBISHI L200 DOUBLE
CABINE A PARTIR DE 2015**

MOUNTAIN TOP, fabricant numéro 1 mondial de couvre benne rétractable. Les produits MOUNTAIN TOP sont fait pour les conditions difficiles. Les équipes de R&D et de conception au Danemark et en Australie savent à quel point les pick-up peuvent être mis à rude épreuve. C'est pourquoi ils se consacrent à offrir le meilleur des deux mondes: Une qualité et un design danois et une conception pour résister aux environnements les plus difficiles. Les produits MOUNTAIN TOP sont ...

Informations Techniques :

ROLL BAR NOIR POUR MITSUBISHI L200 DOUBLE CABINE A PARTIR DE 2015 Diamètre 80mm Roll Bar compatible avec le couvre benne Moutain Top Acier inoxydable Existe en inox

Référence : MTC500-ROLL-B
Prix : **1 052,00 € TTC/PIECE**

TIROIRS & COFFRES DE RANGEMENT



AMENAGEMENT INTERIEUR DOUBLE TIROIR ARB POUR MITSUBISHI L200 DOUBLE CABINE A PARTIR DE 2015

Ce système est basé autour de plusieurs points clés donnant un produit de haute qualité avec une fonctionnalité et une facilité d'utilisation maximale : verrouillage à clé, fermeture par poignée, coup de poing pour un maximum de sécurité moquette traitée contre les UV et à haute résistance contre l'abrasion renforts de plancher pour un maintien maximal des charges placées dans chaque tiroir raccord d'angle en aluminium pour une finition impeccable glissières en forme de "u" pour une...

Informations Techniques :

Dimensions extérieures (LxLxH): 505 x1355x310 mm Dimensions du tiroir (LxLxH): 435 x 1260x250 mm

Référence : **ARB1355/MI15**
Prix : **2 892,00 € TTC/KIT**



COFFRE / BOITE A OUTILS PICKUP ABS NOIR DOUBLE OUVERTURE MAXBOX 1580 X 650 H 466 MM

Lecoffrede rangement à double ouverture Maxbox est pratique, robuste et durable. Robuste grâce à sa fabrication en polyéthylène thermoformé et durable de par sa couche de protection renforçant son étanchéité. Ce coffre de benne est équipé d'un système de verrouillage à clé et de deux ouvertures latérales. Son installation nécessite un perçage sur les ridelles de la benne d'origine.

Informations Techniques :

Fermeture à clé Double ouverture papillon Traitement anti-UV
Dimensions extérieures : 1580 x 650 x 466 mm Volume : 263 L
Couleur: Noir se monte sur les véhicules suivants : Ford Ranger 2P/4Places - Super cab (de 2012 à 2015) Ford Ranger 4P/4Places - Double cab (de 2012 à 2015) Ford Ranger 4P/4Places - Double cab (de 2015 à 2019) Ford Ranger 2P/4Places - Super cab (de 2015 à 2019) Ford Ranger 2P/2Places - Simple cab...

Référence : **BOX4**
Prix : **854,00 € TTC/PIECE**



COFFRE / BOITE A OUTILS PICKUP ABS NOIR MAXBOX 1320 X 505 H 475 MM

Le coffre rangement Maxbox est très robuste et durable. Robuste grâce à sa fabrication en polyéthylène thermoformé et durable de par sa couche de protection renforçant son étanchéité. Ce coffre de benne est équipé d'un système de verrouillage à clé et d'une grande ouverture frontale. Son installation nécessite un perçage sur les ridelles de la benne d'origine.

Informations Techniques :

Fermeture à clé Dimensions extérieures : 1320 x 505 x 475 mm Poids : 19 kg Couleur: Noir se monte sur les véhicules suivants : Ford Ranger 2P/4Places - Super cab (de 2012 à 2015) Ford Ranger 4P/4Places - Double cab (de 2012 à 2015) Ford Ranger 4P/4Places - Double cab (de 2015 à 2019) Ford Ranger 2P/4Places - Super cab (de 2015 à 2019) Ford Ranger 2P/2Places - Simple cab (de 2015 à 2019) Ford Ranger 4P/4Places - Double cab...

Référence : **BOX1**

Prix : **639,00 € TTC/PIECE**



COFFRE / BOITE A OUTILS PICKUP ABS NOIR MAXBOX 1400 X 540 H 540 MM

Le coffre rangement Maxbox est très robuste et durable. Robuste grâce à sa fabrication en polyéthylène thermoformé et durable de par sa couche de protection renforçant son étanchéité. Ce coffre de benne est équipé d'un système de verrouillage à clé et d'une grande ouverture frontale. Son installation nécessite un perçage sur les ridelles de la benne d'origine.

Informations Techniques :

Fermeture à clé Dimensions extérieures : 1400 x 540 x 540 mm Poids : 22 kg Couleur: Noir se monte sur les véhicules suivants : Ford Ranger 2P/4Places - Super cab (de 2012 à 2015) Ford Ranger 4P/4Places - Double cab (de 2012 à 2015) Ford Ranger 4P/4Places - Double cab (de 2015 à 2019) Ford Ranger 2P/4Places - Super cab (de 2015 à 2019) Ford Ranger 2P/2Places - Simple cab (de 2015 à 2019) Ford Ranger 4P/4Places - Double cab...

Référence : **BOX2**

Prix : **710,00 € TTC/PIECE**



COFFRE / BOITE A OUTILS PICKUP ABS NOIR MAXBOX COMPATIBLE ROLL BAR 1400 X 552 H 527 MM

Le coffre de rangement Maxbox est robuste et durable. Robuste grâce à sa fabrication en polyéthylène thermoformé et durable de par sa couche de protection renforçant son étanchéité. Ce coffre de benne est équipé d'un système de verrouillage à clé et d'une grande ouverture frontale. Son installation nécessite un perçage sur les ridelles de la benne d'origine.

Informations Techniques :

Fermeture à clé Compatible roll bar Traitement anti-UV Dimensions extérieures : 1400 x 552 x 527 mm Couleur: Noir se monte sur les véhicules suivants : Ford Ranger 2P/4Places - Super cab (de 2012 à 2015) Ford Ranger 4P/4Places - Double cab (de 2012 à 2015) Ford Ranger 4P/4Places - Double cab (de 2015 à 2019) Ford Ranger 2P/4Places - Super cab (de 2015 à 2019) Ford Ranger 2P/2Places - Simple cab (de 2015 à...)

Référence : **BOX5**

Prix : **720,00 € TTC/PIECE**



COFFRE / BOITE DE RANGEMENT LATÉRALE PICKUP MAXBOX 670 X 205 H 370 MM

La boîte de rangement Maxbox est robuste et durable. Robuste grâce à sa fabrication en polyéthylène thermoformé et durable de par sa couche de protection renforçant son étanchéité. La boîte de rangement BOX8 offre un espace sécurisé grâce à son compartiment intégré qui permet l'organisation de vos petites pièces et de vos outils.

Informations Techniques :

Dimensions: 670 x 205 x 370 mm Montage rapide Fabrication en Polyéthylène robuste et résistant notamment aux produits chimiques et à la plupart des solvants. Couche spéciale UV pour une résistance durable Système de joint intégré assurant une bonne étanchéité Couleur: Noir se monte sur les véhicules suivants : Isuzu D-Max 2P/2Places - Simple cab (2020+) Isuzu D-Max 4P/4Places - Crew cab (2020+) Isuzu D-Max 2P/4Places - Space cab...

Référence : **BOX8**

Prix : **362,00 € TTC/PIECE**



KIT DE FINITION AVANT POUR AMENAGEMENT TIROIR ARB POUR MITSUBISHI L200 TRITON DOUBLE CABINE A PARTIR DE 2015

KIT DE FINITION AVANT POUR AMENAGEMENT TIROIR ARB
POUR MITSUBISHI L200 DOUBLE CABINE A PARTIR DE 2015 Le
kit fournit une surface continue et un espace de stockage
supplémentaire.

Référence : TRMQEXFK

Prix : **215,00 € TTC/KIT**

EQUIPEMENTS POUR MITSUBISHI L200 KL 2015 - 2019



KIT DE FINITION POUR AMENAGEMENT TIROIR ARB POUR MITSUBISHI L200 TRITON DOUBLE CABINE A PARTIR DE 2015

KIT DE FINITION POUR AMENAGEMENT TIROIR ARB POUR MITSUBISHI L200 TRITON DOUBLE CABINE A PARTIR DE 2015

Référence : TRMQFK
Prix : 210,00 € TTC/KIT

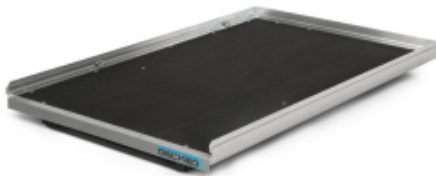

PLATEAU COULISSANT CARGOGLIDE DECKED POUR PICK UP DOUBLE CABINE 1422 X 1041 MM - EXTENSION A 100% DE SA TAILLE

Accédez rapidement et facilement à vos outils et à votre matériel dans la benne de votre pick-up grâce à un plateau coulissant. Le DECKED CargoGlide vous évite de perdre du temps et de l'énergie pour trouver ce dont vous avez besoin. Abaissez le hayon, relevez le loquet, et vos outils glissent jusqu'à vous, en douceur. FACILE À UTILISER Faites glisser en toute simplicité jusqu'à 454 kg de matériel en appuyant sur un bouton. Les différentes cales vous permettent de choisir la longueur de...

Informations Techniques :

Longueur totale : 1425.77 mm Longueur de la zone utilisable : 1397 mm
Largeur totale : 1060,45 mm Largeur de la zone utilisable : 1028,70 mm
Hauteur du produit: 228.60 mm Hauteur avec côtés hauts installés : 342.90 mm Poids: 105.67 kg Charge utile: 454 kg
extension d'ouverture : 100% de la longueur du cargoglide

Référence : CG1000XL-5641
Prix : 3 650,00 € TTC/PIECE



PLATEAU COULISSANT CARGOGLIDE DECKED POUR PICK UP DOUBLE CABINE 1422 X 1041 MM - EXTENSION A 70% DE SA TAILLE

Accédez rapidement et facilement à vos outils et à votre matériel dans la benne de votre pick-up grâce à un plateau coulissant. Le DECKED CargoGlide vous évite de perdre du temps et de l'énergie pour trouver ce dont vous avez besoin. Abaissez le hayon, relevez le loquet, et vos outils glissent jusqu'à vous, en douceur. FACILE À UTILISER Faites glisser en toute simplicité jusqu'à 454 kg de matériel en appuyant sur un bouton. Les différentes cales vous permettent de choisir la longueur de...

Informations Techniques :

Longueur totale : 1419,74 mm Longueur de la zone utilisable : 1397 mm Largeur totale : 1060,45 mm Largeur de la zone utilisable : 1028,70 mm Hauteur du produit: 190,50mm Hauteur avec côtés hauts installés : 304,80 mm Poids: 55,78kg Charge utile: 454 kg extension d'ouverture : 70% de la longueur du cargoglide

Référence : **CG1000-5641**
Prix : **2 180,00 € TTC/PIECE**

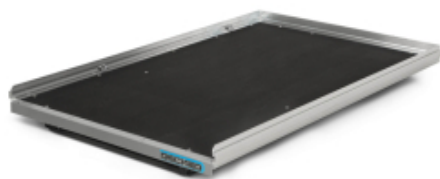

PLATEAU COULISSANT CARGOGLIDE DECKED POUR PICK UP EXTRA CABINE 1727 X 1041 MM - EXTENSION A 100% DE SA TAILLE

Accédez rapidement et facilement à vos outils et à votre matériel dans la benne de votre pick-up grâce à un plateau coulissant. Le DECKED CargoGlide vous évite de perdre du temps et de l'énergie pour trouver ce dont vous avez besoin. Abaissez le hayon, relevez le loquet, et vos outils glissent jusqu'à vous, en douceur. FACILE À UTILISER Faites glisser en toute simplicité jusqu'à 454 kg de matériel en appuyant sur un bouton. Les différentes cales vous permettent de choisir la longueur de...

Informations Techniques :

Longueur totale : 1730,54 mm Longueur de surface utile : 1701.80 mm Largeur totale : 1060,45 mm Largeur de la zone utilisable : 1028,70 mm Hauteur du produit: 228.60 mm Hauteur avec côtés hauts installés : 342.90 mm Poids: 113.38 kg Charge utile: 454 kg extension d'ouverture : 100% de la longueur du cargoglide

Référence : **CG1000XL-6841**
Prix : **3 650,00 € TTC/PIECE**



PLATEAU COULISSANT CARGOGLIDE DECKED POUR PICK UP EXTRA CABINE 1727 X 1041 MM - EXTENSION A 70% DE SA TAILLE

Accédez rapidement et facilement à vos outils et à votre matériel dans la benne de votre pick-up grâce à un plateau coulissant. Le DECKED CargoGlide vous évite de perdre du temps et de l'énergie pour trouver ce dont vous avez besoin. Abaissez le hayon, relevez le loquet, et vos outils glissent jusqu'à vous, en douceur. FACILE À UTILISER Faites glisser en toute simplicité jusqu'à 454 kg de matériel en appuyant sur un bouton. Les différentes cales vous permettent de choisir la longueur de...

Informations Techniques :

Longueur totale : 1724,53 mm Longueur de surface utile : 1701.80 mm
Largeur totale : 1060,45 mm Largeur de la zone utilisable : 1028,70 mm
Hauteur du produit: 190,50mm Hauteur avec côtés hauts installés : 304,80 mm Poids: 63,49kg Charge utile: 454 kg extension d'ouverture : 70% de la longueur du cargoglide

Référence : **CG1000-6841**
Prix : **2 180,00 € TTC/PIECE**



PLATEAU COULISSANT LONGUEUR AJUSTABLE POUR BENNE DE PICKUP DOUBLE/EXTRA/SIMPLE CABINE CHARGE MAXI 600KG

plateau coulissant s'adaptant à tous les modèles de pick up simple / double ou extra cabine Caractéristiques : Chargement accessible sans monter dans la benne grâce au plateau coulissant Possède un rebord en acier avec points d'ancrage permettant de sécuriser le contenu Sol résistant Peut se bloquer dans plusieurs positions pour une utilisation optimale Livré dans une longueur de 1443mm (double cabine standard) et peut être déployé jusqu'à une longueur de 1843mm Couleur : noir ...

Référence : **BEDSLIDE6**
Prix : **1 690,00 € TTC/PIECE**



SYSTEME TIROIR ETANCHE + PLATEAU DECKED POUR MITSUBISHI L200 DOUBLE CABINE A PARTIR DE 2015

SYSTEME TIROIR ETANCHE + PLATEAU DECKED POUR MITSUBISHI L200 DOUBLE CABINE A PARTIR DE 2015 Cette nouvelle version des produits DECKED conçue par nos ingénieurs aux Etats-Unis, vous offre plus de d'espace avec son unique et super tiroir (500 kg de charge utile sur le double plancher et 180 kg sur le super tiroir) OPTIMISER votre pick-up et VUL avec les systèmes DECKED, c'est simple avec DECKED! Le système de tiroirs coulissants se fixe sur le plateau de votre véhicule, juste au-dessus...

Informations Techniques :

longueur de la benne : 1520 mm longueur du système Decked : 1445 mm poids du système Decked installé : 80 kg se monte sur : MITSUBISHI L200 DOUBLE CABINE A PARTIR DE 2015

Référence : YM3

Prix : 2 180,00 € TTC/PIECE



TIROIR COULISSANT ARB CUISINE PICKUP DOUBLE CABINE

Pour compléter la gamme existante d'aménagements tiroirs, ARB propose une cuisine intégrée, pratique, et complète avec évier ! Bien que contenue dans un cadre de tiroir modulaire ARB, la cuisine coulissante n'est pas seulement un tiroir, mais une cuisine complète en acier inoxydable avec un espace de travail, une table de cuisson à trois brûleurs Thetford, un évier et son propre tiroir à ustensiles. ARB Slide Kitchen a été spécialement conçu pour être intégré aux installations de tiroirs ARB...

Référence : RDK1355

Prix : 3 449,00 € TTC/KIT



TIROIR DE RANGEMENT SIMPLE ARB 1355 X 505 X 310 MM AVEC PLATEAU COULISSANT POUR PICK- UP DOUBLE CABINE

TIROIR DE RANGEMENT SIMPLE ARB 1355 X 505 X 310 MM AVEC PLATEAU COULISSANT Ce système est basé autour de plusieurs points clés donnant un produit de haute qualité avec une fonctionnalité et une facilité d'utilisation maximale : verrouillage à clé, fermeture par poignée, coup de poing pour un maximum de sécurité moquette traitée contre les UV et à haute résistance contre l'abrasion renforts de plancher pour un maintien maximal des charges placées dans chaque tiroir raccord d'angle en...

Référence : RDRF1355

Prix : 1 282,00 € TTC/PIECE

EQUIPEMENTS POUR MITSUBISHI L200 KL 2015 - 2019



TIROIR DE RANGEMENT SIMPLE ARB 1355 X 505 X 310 MM AVEC PLATEAU FIXE POUR PICK-UP DOUBLE CABINE

TIROIR DE RANGEMENT SIMPLE ARB 1355 X 505 X 310 MM AVEC PLATEAU FIXE Ce système est basé autour de plusieurs points clés donnant un produit de haute qualité avec une fonctionnalité et une facilité d'utilisation maximale : verrouillage à clé, fermeture par poignée, coup de poing pour un maximum de sécurité moquette traitée contre les UV et à haute résistance contre l'abrasion renforts de plancher pour un maintien maximal des charges placées dans chaque tiroir raccord d'angle en...

Référence : RD1355
Prix : 1 185,00 € TTC/PIECE

VÉRIN DE HAYON OU DE CAPOT



KIT JOINT D'ETANCHEITE RIDELLE POUR MITSUBISHI L200 A PARTIR DE 2016

JOINT POUR ETANCHEITE RIDELLE MITSUBISHI L200 A PARTIR DE 2016 - Anti-poussière - Etanchéité de la benne - Protège votre benne des intempéries (eau, sables..) - En caoutchouc ultra résistant - Facile à installer - Pas d'outils nécessaire pour le montage - Tout est inclus dans le kit A partir de 2016 Couleur Noir

Référence : SKJ390
Prix : 90,00 € TTC/KIT



VERIN DE CAPOT POUR MITSUBISHI L200 ET FIAT FULLBACK DE 2016 A 2019

Facilite l'ouverture et le maintien du capot sans la barre grâce au verin de capot vous pourrez ouvrir ce dernier, rapidement, simplement et en toute sécurité

Référence : HL0100
Prix : 109,00 € TTC/PIECE



VERINS DE CAPOT POUR MITSUBISHI L200 ET FIAT FULLBACK DE 2015 A 2019

Système de vérins pour capot, permet un ouverture/fermeture facile. Fixation sans modification du véhicule sur point d'attache d'origine. L'ensemble se compose de 2 vérins, kit de montage et instructions d'installation

Référence : 2A.ST.4007.1
Prix : 84,00 € TTC/PAIRE

EQUIPEMENTS POUR MITSUBISHI L200 KL 2015 - 2019**VERINS DE HAYON TAILGATE ASSIST ARB AIDE A LA FERMETURE ET RETENUE A L'OUVERTURE POUR MITSUBISHI L200 DE 2016-2018 (HAYON A CABLES)**

Les vérins de hayon Tailgate Assist de chez ARB sont la solution idéale pour abaisser et relever le hayon de votre pick-up, Tailgate Assist contrôle en toute sécurité la vitesse d'ouverture et réduit les efforts de fermeture tout en permettant une utilisation simple à une main. Chaque kit est livré avec le matériel spécifique au véhicule, y compris des supports de montage et des câbles de hayon de remplacement et des supports de guidage, le cas échéant. Ce kit se monte sur : - Mitsubishi L200...

Référence : 4746020
Prix : **211,00 € TTC/KIT**

**VERINS DE HAYON TAILGATE ASSIST ARB AIDE A LA FERMETURE ET RETENUE A L'OUVERTURE POUR MITSUBISHI L200 DE 2016-2018 (HAYON A CHARNIERES ACIER)**

Les vérins de hayon Tailgate Assist de chez ARB sont la solution idéale pour abaisser et relever le hayon de votre pick-up, Tailgate Assist contrôle en toute sécurité la vitesse d'ouverture et réduit les efforts de fermeture tout en permettant une utilisation simple à une main. Chaque kit est livré avec le matériel spécifique au véhicule, y compris des supports de montage et des câbles de hayon de remplacement et des supports de guidage, le cas échéant. Ce kit se monte sur : - Mitsubishi L200...

Référence : 4746010
Prix : **235,00 € TTC/KIT**

BIVOUAC & AUTONOMIE**CELLULES & ACCESSOIRES****CELLULES AMOVIBLES**

EQUIPEMENTS POUR MITSUBISHI L200 KL 2015 - 2019



CELLULE AMOVIBLE STORK CAMPER POUR PICKUP DOUBLE CABINE VERSION BASIC

AVEC LA NOUVELLE CELLULE AMOVIBLE STORK CAMPER, LA MIGRATION COMMENCE 1) Si le camping sous tente n'est plus confortable pour vous; 2) Si le temps vous manque pour s'installer dans des évasions à court terme; 3) Si vous ne pouvez pas atteindre les endroits que vous souhaitez dans des conditions routières difficiles avec votre caravane ou camping-car; 4) Si vous ne voulez pas renoncer à la possibilité de transporter des marchandises avec votre pick-up et ne pas le convertir en camping-car ...

Informations Techniques :

Equipements et caractéristiques (inclus dans la version basic)
COQUE EXTERIEURE: Coque intérieure et extérieure moulée en polyester renforcé monobloc (isolation en polyuréthane de 20 mm entre les coques) Toit relevable avec isolation 20 mm Option de couleur spécifique, opaque Espace de rangement dans le toit Matelas et coussins faciles à nettoyer Tente de toit avec 3 fenêtres pvc et moustiquaires Charnières en acier inoxydable Points de fixations des béquilles de levage en...

Référence : STC1

Prix : **28 300,00 € TTC/PIECE**



CELLULE AMOVIBLE STORK CAMPER POUR PICKUP DOUBLE CABINE VERSION BASIC+

Option incluses pour la cellule version Basic+ : Deux fenêtres latérales 300x700mm et 300x500mm Ensemble de panneaux solaires, panneau solaire Tommatech 240 W - avec Victron smartsolar MPPT AVEC LA NOUVELLE CELLULE AMOVIBLE STORK CAMPER, LA MIGRATION COMMENCE 1) Si le camping sous tente n'est plus confortable pour vous; 2) Si le temps vous manque pour s'installer dans des évasions à court terme; 3) Si vous ne pouvez pas atteindre les endroits que vous souhaitez dans des conditions...

Informations Techniques :

Equipements et caractéristiques (inclus dans la version basic)
COQUE EXTERIEURE: Coque intérieure et extérieure moulée en polyester renforcé monobloc (isolation en polyuréthane de 20 mm entre les coques) Toit relevable avec isolation 20 mm Option de couleur spécifique, opaque Espace de rangement dans le toit Matelas et coussins faciles à nettoyer Tente de toit avec 3 fenêtres pvc et moustiquaires Charnières en acier inoxydable Points de fixations des béquilles de levage en...

Référence : STC/BA

Prix : **30 399,00 € TTC/PIECE**

EQUIPEMENTS POUR MITSUBISHI L200 KL 2015 - 2019



CELLULE AMOVIBLE STORK CAMPER POUR PICKUP DOUBLE CABINE VERSION EVASION

Option incluses pour la cellule version EVASION : Deux fenêtres latérales 300x700mm + 300x500mm Moustiquaire de porte arrière – Double couche Revêtement de sol en bois Couleur de la cellule en peinture métallisé (version standard uniquement opaque) Cuisine intérieure 1 feux gaz + évier (Évier de cuisinière combiné Can FL1323 / Robinet pliant Arona) Réfrigérateur Dometic CRX 65 lt Surveillance de la batterie avec contrôleur de batterie Victron BMV-712 smart Ensemble de panneaux...

Informations Techniques :

Equipements et caractéristiques (inclus dans la version basic)
COQUE EXTERIEURE: Coque intérieure et extérieure moulée en polyester renforcé monobloc (isolation en polyuréthane de 20 mm entre les coques) Toit relevable avec isolation 20 mm Option de couleur spécifique, opaque Espace de rangement dans le toit Matelas et coussins faciles à nettoyer Tente de toit avec 3 fenêtres pvc et moustiquaires Charnières en acier inoxydable Points de fixations des béquilles de levage en...

Référence : STC/EV
Prix : **35 961,00 € TTC/PIECE**



CELLULE AMOVIBLE STORK CAMPER POUR PICKUP DOUBLE CABINE VERSION GRAND RAID

Option incluses pour la cellule version GRAND RAID : Deux fenêtres latérales 300x700mm et 300x500mm Moustiquaire de porte arrière – Double couche Revêtement de sol en bois Couleur de la cellule en peinture métallisé (version standard uniquement opaque) Cuisine intérieure 1 feux gaz + évier (Évier de cuisinière combiné Can FL1323 / Robinet pliant Arona) Réfrigérateur Dometic CRX 65 lt Surveillance de la batterie avec contrôleur de batterie Victron BMV-712 smart Ensemble de panneaux...

Informations Techniques :

Equipements et caractéristiques (inclus dans la version basic)
COQUE EXTERIEURE: Coque intérieure et extérieure moulée en polyester renforcé monobloc (isolation en polyuréthane de 20 mm entre les coques) Toit relevable avec isolation 20 mm Option de couleur spécifique, opaque Espace de rangement dans le toit Matelas et coussins faciles à nettoyer Tente de toit avec 3 fenêtres pvc et moustiquaires Charnières en acier inoxydable Points de fixations des béquilles de levage en...

Référence : STC/GR
Prix : **39 584,00 € TTC/PIECE**

EQUIPEMENTS POUR MITSUBISHI L200 KL 2015 - 2019



CELLULE AMOVIBLE ULTRA COMPACT 2 PERSONNES ALU CAB CAMPER KHAYA MODELE CONFORT VERSION NOIRE POUR PICKUP DOUBLE ET EXTRA CABINE

CELLULE ULTRA COMPACT 2 PERSONNES ALU CAB CAMPER KHAYA- NOIRE Le Khaya Camper est une nouvelle cellule démontable, conçue pour s'adapter au benne de la plus part des pickup. La cabine Khaya possède déjà un équipement de base important dont un auvent avec ouverture à 270° autoporté fournit avec la gouttière. A l'exterieur sous la capucine, vous avez un rangement avec une table alu. Elle peut être livrée avec d'autres équipements et options. Elle comporte de nombreux espaces de stockages. Le...

Informations Techniques :

DIMENSIONS: Longueur (seule): 2800mm Hauteur (toit fermé): 1450mm Largeur (seule): 1850mm Hauteur (seulet, toit ouvert): 3100mm

Référence : AC-KH-COMFORT-B

Prix : **29 900,00 € TTC/PIECE**

CUISINE ET PETITS ACCESSOIRES CAMPING



TIROIR COULISSANT ARB CUISINE PICKUP DOUBLE CABINE

Pour compléter la gamme existante d'aménagements tiroirs, ARB propose une cuisine intégrée, pratique, et complète avec évier ! Bien que contenue dans un cadre de tiroir modulaire ARB, la cuisine coulissante n'est pas seulement un tiroir, mais une cuisine complète en acier inoxydable avec un espace de travail, une table de cuisson à trois brûleurs Thetford, un évier et son propre tiroir à ustensiles. ARB Slide Kitchen a été spécialement conçu pour être intégré aux installations de tiroirs ARB...

Référence : RDK1355

Prix : **3 449,00 € TTC/KIT**

RANGEMENT



SAC ROUE DE SECOURS IKAMPER

Double usage Remplissez le sac avec des articles tels que du bois lors de la première étape de votre voyage, puis avec des déchets et des matières recyclables sur le chemin du retour. Compact Comprimez l'espace non utilisé en enroulant le tissu et fermez-le à l'aide de la sangle adaptée. Résistant à l'eau Gardez vos déchets au sec, à l'abri de la pluie.

Informations Techniques :

Poches à fermeture éclair Rangez vos petits objets dans les poches zippées situées de chaque côté. Poches latérales Vos outils peuvent être rangés dans les grandes poches latérales et leur système de boucles. Haute visibilité Les bandes réfléchissantes argentées apportent plus de sécurité lorsqu'il fait nuit ou par mauvais temps. Entretien facile Le polyester durable et déperlant est adapté à toutes les conditions climatiques. Il se nettoie...

Référence : IKAMPER-SRDS

Prix : **179,00 € TTC/PIECE**

JANTES & PNEUS

ACCESSOIRES JANTES ET PNEUS

CACHES-ROUES



SAC ROUE DE SECOURS IKAMPER

Double usage Remplissez le sac avec des articles tels que du bois lors de la première étape de votre voyage, puis avec des déchets et des matières recyclables sur le chemin du retour. Compact Comprimez l'espace non utilisé en enroulant le tissu et fermez-le à l'aide de la sangle adaptée. Résistant à l'eau Gardez vos déchets au sec, à l'abri de la pluie.

Informations Techniques :

Poches à fermeture éclair Rangez vos petits objets dans les poches zippées situées de chaque côté. Poches latérales Vos outils peuvent être rangés dans les grandes poches latérales et leur système de boucles. Haute visibilité Les bandes réfléchissantes argentées apportent plus de sécurité lorsqu'il fait nuit ou par mauvais temps. Entretien facile Le polyester durable et déperlant est adapté à toutes les conditions climatiques. Il se nettoie...

Référence : IKAMPER-SRDS

Prix : **179,00 € TTC/PIECE**

ECROUS

EQUIPEMENTS POUR MITSUBISHI L200 KL 2015 - 2019**ECROU BLACK 12X1.50**

Écrou 19mm cône 60°

Référence : **E121.5BK**

Prix : **3,00 € TTC/PIECE**

**ECROU CHROME 12X1.50**

Écrou chromé idéal pour améliorer le look de votre 4x4 ! Écrou 19mm cône 60°

Référence : **E121.50**

Prix : **3,00 € TTC/PIECE**

**ECROUS ANTIVOL 12 X 1.5 (jeu de 4 pièces + clé)**

Modèles coniques 60°, compatible avec tous nos modèles de jantes acier et aluminium. Ces écrous ne conviennent pas pour les jantes aluminium d'origine

Référence : **A4121.5**

Prix : **22,80 € TTC/JEU**

ELARGISSEURS DE VOIES

EQUIPEMENTS POUR MITSUBISHI L200 KL 2015 - 2019



KIT DE 4 ELARGISSEURS DE VOIE ALUMINIUM HOFMANN POUR MITSUBISHI PAJERO V60,V80 / TRITON L200 (KB4T,KJOT)

Caractéristiques : Fabrication allemande Alliage spécifique
Homologation TÜV Stabilité directionnelle accrue Axe de centrage
Largeur 30 mm Caractéristiques techniques : LARGEUR (mm): 30
Marque: MITSUBISHI Modele: PAJERO V40,V60 / TRITON
L200(KB4T,KJOT) PCD: 6 x 139.7 vendu en kit de 4

Référence : HSPVA06V60
Prix : 338,00 € TTC/KIT

JANTES ALUMINIUM RENFORCÉES / RAID



JANTE ALUMINIUM MANANO BLACK

JANTE ALUMINIUM SPECIAL CHARGES LOURDES finition : black
moulée sous pression spécialement conçue pour les raids avec indice
de charge jusqu'à 1400kg alliage spécifique (Al Si 7% Mg Sr)
traitement thermique Insert acier anti-desserrement Livrée sans
visserie Largeur Diamètre Nb de trous Entraxe Déport Center bore 7
16 6 139.7 15 67.1 se monte sur le véhicule avec de possibles
modifications de carrosserie (nous consulter pour confirmer la...

Références :

MAN27BK - JANTE ALUMINIUM MANANO BLACK 7 X 16 ENTRAXE
6 X 139.7 DEPORT 15

Prix : 264,00 € TTC/PIECE

MAN57BK - JANTE ALUMINIUM MANANO BLACK 8 X 17 ENTRAXE
6 X 139.7 DEPORT 20

Prix : 362,00 € TTC/PIECE



JANTE ALUMINIUM MANANO SILVER

JANTE ALUMINIUM SPECIAL CHARGES LOURDES finition : silver
moulée sous pression spécialement conçue pour les raids avec indice
de charge jusqu'à 1400kg alliage spécifique (Al Si 7% Mg Sr)
traitement thermique Insert acier anti-desserrement Livrée sans
visserie Largeur Diamètre Nb de trous Entraxe Déport Center bore 8
17 6 139.7 20 106.1 se monte sur le véhicule avec de possibles
modifications de carrosserie (nous consulter pour confirmer la...

Références :

MAN57SI - JANTE ALUMINIUM MANANO SILVER 8 X 17 ENTRAXE
6 X 139.7 DEPORT 20

Prix : 362,00 € TTC/PIECE



JANTE ALUMINIUM RACER GRISE

Le modèle RACER est une jante en aluminium coulé, spécialement conçue pour les raids avec indice de charge de 1300kg. finition : grise
JANTE RENFORCÉE : moulée sous pression alliage spécifique (Al Si 7% Mg Sr) traitement thermique insert acier anti-desserrement Jante aluminium livrée sans visserie. Largeur Diamètre Nb de trous Entraxe Déport Center bore 8 17 6 139.7 20 106.1 se monte sur le véhicule avec de possibles modifications de...

Références :

RAC57SI - JANTE ALUMINIUM RACER GRISE 8 X 17 ENTRAXE 6 X 139.7 DEPORT 20
 Prix : 349,00 € TTC/PIECE



JANTE ALUMINIUM RACER NOIRE

Le modèle RACER est une jante en aluminium coulé, spécialement conçue pour les raids avec indice de charge de 1300kg. finition : noire
JANTE RENFORCÉE : moulée sous pression alliage spécifique (Al Si 7% Mg Sr) traitement thermique insert acier anti-desserrement Jante aluminium livrée sans visserie. Largeur Diamètre Nb de trous Entraxe Déport Center bore 7 16 6 139.7 15 67.1 se monte sur le véhicule avec de possibles modifications de...

Références :

RAC2967.1BK - JANTE ALUMINIUM RACER NOIRE 7 X 16 ENTRAXE 6 X 139.7 DEPORT 15
 Prix : 250,00 € TTC/PIECE



JANTE ALUMINIUM RENFORCE RAID EVO CORSE DAKAR ZERO 7x16" ET 10 BLANC

La jante Dakar Zéro, issue de la Dakar Corse, spécialement développée pour la compétition, est la version dédiée aux véhicules tout terrain. Les rayons internes du bord de la jante ont un profil qui rentre vers le centre, ce qui permet d'avoir un déport négatif protégeant les pièces mécaniques des gravillons et du sable et conçu pour laisser suffisamment d'espace pour les gros freins. Structure très résistante en alliage léger AS7, avec traitement thermique T6 conformément aux réglementations...

Informations Techniques :

*Charge maximum : 1400kg Prévoir le kit de montage a3.000083.00 comprenant la visserie spécifique et cache moyeu (pour une jante)
 Taille : 7x16" Déport : ET 10 Entraxe : 6x139.7 Alésage : 67.1mm
 Couleur : Blanc*

Référence : SE3820060011

Prix : 365,00 € TTC/PIECE



JANTE ALUMINIUM RENFORCE RAID EVO CORSE DAKAR ZERO 7x16" ET 10 OR

La jante Dakar Zéro, issue de la Dakar Corse, spécialement développée pour la compétition, est la version dédiée aux véhicules tout terrain. Les rayons internes du bord de la jante ont un profil qui rentre vers le centre, ce qui permet d'avoir un déport négatif protégeant les pièces mécaniques des gravillons et du sable et conçu pour laisser suffisamment d'espace pour les gros freins. Structure très résistante en alliage léger AS7, avec traitement thermique T6 conformément aux réglementations...

Informations Techniques :

charge maximum : 800kg prévoir le kit a3.000083.00 comprenant la visserie spécifique pour une jante Taille : 7X16" Déport : ET 10 Entraxe : 6 x 139.7 Alésage : 67.1 mm Couleur : or

Référence : SE3820060021
Prix : **379,00 € TTC/PIECE**



JANTE ALUMINIUM RENFORCE RAID EVO CORSE DAKAR ZERO 8x17" ET 30 BLANC

La jante Dakar Zéro, issue de la Dakar Corse, spécialement développée pour la compétition, est la version dédiée aux véhicules tout terrain. Les rayons internes du bord de la jante ont un profil qui rentre vers le centre, ce qui permet d'avoir un déport négatif protégeant les pièces mécaniques des gravillons et du sable et conçu pour laisser suffisamment d'espace pour les gros freins. Structure très résistante en alliage léger AS7, avec traitement thermique T6 conformément aux réglementations...

Informations Techniques :

charge maximum : 1400kg prévoir le kit de montage A3.000083.00 comprenant la visserie spécifique et cache moyeu (pour une jante) Taille : 8x17" Déport : ET 30 Entraxe : 6x139.7 Alésage : 67.1mm Couleur : blanc

Référence : SE4160050011
Prix : **388,00 € TTC/PIECE**



JANTE ALUMINIUM RENFORCE RAID EVO CORSE DAKAR ZERO 8x17" ET 30 GRIS

La jante Dakar Zéro, issue de la Dakar Corse, spécialement développée pour la compétition, est la version dédiée aux véhicules tout terrain. Les rayons internes du bord de la jante ont un profil qui rentre vers le centre, ce qui permet d'avoir un déport négatif protégeant les pièces mécaniques des gravillons et du sable et conçu pour laisser suffisamment d'espace pour les gros freins. Structure très résistante en alliage léger AS7, avec traitement thermique T6 conformément aux réglementations...

Informations Techniques :

Charge maximum : 1400kg Prévoir le kit de montage A3.000083.00 comprenant la visserie spécifique et cache moyeu (pour une jante)
Taille : 8x17" Déport : ET 30 Entraxe : 6x139.7 Alésage : 67.1mm
Couleur : Gris

Référence : **SE4160050031**
Prix : **402,00 € TTC/PIECE**



JANTE ALUMINIUM RENFORCE RAID EVO CORSE DAKAR ZERO 8x17" ET 30 GRIS ANTHRACITE

La jante Dakar Zéro, issue de la Dakar Corse, spécialement développée pour la compétition, est la version dédiée aux véhicules tout terrain. Les rayons internes du bord de la jante ont un profil qui rentre vers le centre, ce qui permet d'avoir un déport négatif protégeant les pièces mécaniques des gravillons et du sable et conçu pour laisser suffisamment d'espace pour les gros freins. Structure très résistante en alliage léger AS7, avec traitement thermique T6 conformément aux réglementations...

Informations Techniques :

charge maximum : 1400kg prévoir le kit de montage A3.000083.03 comprenant la visserie spécifique et cache moyeu (pour une jante)
Taille : 8x17" Déport : ET 30 Entraxe : 6x139.7 Alésage : 67.1mm
Couleur : gris anthracite

Référence : **SE4160050051**
Prix : **402,00 € TTC/PIECE**



JANTE ALUMINIUM RENFORCE RAID EVO CORSE DAKAR ZERO 8x17" ET 30 NOIR BRILLANT

La jante Dakar Zéro, issue de la Dakar Corse, spécialement développée pour la compétition, est la version dédiée aux véhicules tout terrain. Les rayons internes du bord de la jante ont un profil qui rentre vers le centre, ce qui permet d'avoir un déport négatif protégeant les pièces mécaniques des gravillons et du sable et conçu pour laisser suffisamment d'espace pour les gros freins. Structure très résistante en alliage léger AS7, avec traitement thermique T6 conformément aux réglementations...

Informations Techniques :

Charge maximum : 1400kg Prévoir le kit de montage A3.000073.03 comprenant la visserie spécifique et cache moyeu (pour une jante)
Taille : 8x17" Déport : ET 30 Entraxe : 6 x 139.7 Alésage : 67.1 mm
Couleur : noir brillant

Référence : SE4160050141

Prix : **402,00 € TTC/PIECE**



JANTE ALUMINIUM RENFORCE RAID EVO CORSE DAKAR ZERO 8x17" ET 30 NOIR MAT

La jante Dakar Zéro, issue de la Dakar Corse, spécialement développée pour la compétition, est la version dédiée aux véhicules tout terrain. Les rayons internes du bord de la jante ont un profil qui rentre vers le centre, ce qui permet d'avoir un déport négatif protégeant les pièces mécaniques des gravillons et du sable et conçu pour laisser suffisamment d'espace pour les gros freins. Structure très résistante en alliage léger AS7, avec traitement thermique T6 conformément aux réglementations...

Informations Techniques :

charge maximum : 1400kg prévoir le kit de montage A3.000083.03 comprenant la visserie spécifique et cache moyeu (pour une jante)
Taille : 8x17" Déport : ET 30 Entraxe : 6x139.7 Alésage : 67.1mm
Couleur : Noir mat

Référence : SE4160050041

Prix : **388,00 € TTC/PIECE**

JANTES TÔLES / ACIER

**JANTE ACIER GOSS MODULAR GENERATION II
BLACK**

Jante acier Modular Génération II Finition BLACK Structure renforcée pour une utilisation Off-Road livré sans visserie ni cache moyeu se monte sur le véhicule avec de possibles modifications de carrosserie (nous consulter pour confirmer la compatibilité de votre véhicule) modèle disponible en : Largeur Diamètre Nb de trous Entraxe Déport Center bore 7 16 6 139.7 20 67.1

Références :

427BK - JANTE ACIER GOSS MODULAR GENERATION II BLACK 7 X 16 ENTRAXE 6 X 139.7 DEPORT 20
Prix : 108,00 € TTC/PIECE

**JANTE ACIER GOSS TRIANGULAR GENERATION II
BLACK**

Jante acier Triangular Génération II Finition BLACK Structure renforcée pour une utilisation Off-Road livré sans visserie ni cache moyeu se monte sur le véhicule avec de possibles modifications de carrosserie (nous consulter pour confirmer la compatibilité de votre véhicule) modèle disponible en : Largeur Diamètre Nb de trous Entraxe Déport Center bore 7 16 6 139.7 28 67.1

Références :

327BK - JANTE ACIER GOSS TRIANGULAR GENERATION II BLACK 7 X 16 ENTRAXE 6 X 139.7 DEPORT 28
Prix : 105,00 € TTC/PIECE
356BK - JANTE ACIER GOSS TRIANGULAR GENERATION II BLACK 7 X 17 ENTRAXE 6 X 139.7 DEPORT 20
Prix : 139,00 € TTC/PIECE

**JANTE ACIER GOSS TRIANGULAR GENERATION II
SILVER**

Jante acier Triangular Génération II Finition SILVER / GUN METAL GRAY Structure renforcée pour une utilisation Off-Road livré sans visserie ni cache moyeu se monte sur le véhicule avec de possibles modifications de carrosserie (nous consulter pour confirmer la compatibilité de votre véhicule) modèle disponible en : Largeur Diamètre Nb de trous Entraxe Déport Center bore 7 16 6 139.7 28 67.1

Références :

327GM - JANTE ACIER GOSS TRIANGULAR GENERATION II SILVER 7 X 16 ENTRAXE 6 X 139.7 DEPORT 28
Prix : 105,00 € TTC/PIECE
356GM - JANTE ACIER GOSS TRIANGULAR GENERATION II SILVER 7 X 17 ENTRAXE 6 X 139.7 DEPORT 20
Prix : 139,00 € TTC/PIECE

ECLAIRAGE & ENERGIE

INTERFACE LINX ARB



KIT DE MONTAGE VEHICULE POUR INTERFACE ARB LINX - KIT 1

Kit de montage permettent de positionner l'écran mobile LINX de manière pratique et discrète à la portée du conducteur, offrant ainsi une vue dégagée sur la route. Kit spécifique aux véhicules suivants: Toyota Hilux Vigo et Revo à partir de 2005 Toyota Landcruiser J15 Toyota Landcruiser J12 Mitsubishi L200 Triton à partir de 2016 Isuzu D-max à partir de 2012

Référence : 7450106
Prix : 34,00 € TTC/KIT

KIT D'ÉCLAIRAGE SPÉCIFIQUE VÉHICULE



KIT 2 BARRES LED OSRAM AVEC KIT DE MONTAGE POUR MITSUBISHI L200 DE 2015 A 2019

KIT 2 BARRES LED OSRAM SX180-SP AVEC KIT DE MONTAGE POUR MITSUBISHI L200 DE 2015 A 2019 comprend : - 2 barres LED OSRAM SX180-SP 6 LEDS, IP69, 1300 lumens - kit de montage spécifique au véhicule s'installe directement sur la structure du véhicule en acier mécano-soudé montage robuste et fiable afin d'éviter toute vibration des longues portées compatible avec le montage d'un treuil

Référence : 35-T7400070
Prix : 547,00 € TTC/KIT



KIT BARRE LED VISION-X XPR-12M (SANS VEILLEUSE INTEGREE) POUR MITSUBISHI L200 DE 2015 A 2019

kit comprenant : la barre LED XPR-12M (sans veilleuse intégrée) les supports de fixation spécifique les câblages la notice de montage Le XPR-H12M utilise la technologie dite de réflecteur IRIS et la multioptique (M) avec plusieurs angles de faisceau différents pour un faisceau uniforme et large sans ombres: 6,5 ° + 15 ° + 25 ° + 45 ° + 70 °. Si vous souhaitez installer une barre lumineuse sous la plaque d'immatriculation sans "perdre de lumière" est la rampe XPR le choix parfait....

Référence : MIT-XPR12MKIT
Prix : 879,00 € TTC/KIT

PHARES & LONGUES-PORTÉES

EQUIPEMENTS POUR MITSUBISHI L200 KL 2015 - 2019



KIT 2 BARRES LED OSRAM AVEC KIT DE MONTAGE POUR MITSUBISHI L200 DE 2015 A 2019

Kit 2 barres LED OSRAM SX180-SP avec kit de montage pour Mitsubishi L200 de 2015 à 2019 comprend : - 2 barres LED OSRAM SX180-SP 6 LEDs, IP69, 1300 lumens - kit de montage spécifique au véhicule s'installe directement sur la structure du véhicule en acier mécano-soudé montage robuste et fiable afin d'éviter toute vibration des longues portées compatible avec le montage d'un treuil

Référence : 35-T7400070
Prix : 547,00 € TTC/KIT

PHARES ET LONGUES-PORTÉES



KIT BARRE LED VISION-X XPR-12M (SANS VEILLEUSE INTEGREE) POUR MITSUBISHI L200 DE 2015 A 2019

Kit comprenant : la barre LED XPR-12M (sans veilleuse intégrée) les supports de fixation spécifique les câblages la notice de montage Le XPR-H12M utilise la technologie dite de réflecteur IRIS et la multioptique (M) avec plusieurs angles de faisceau différents pour un faisceau uniforme et large sans ombres: 6,5 ° + 15 ° + 25 ° + 45 ° + 70 °. Si vous souhaitez installer une barre lumineuse sous la plaque d'immatriculation sans "perdre de lumière" est la rampe XPR le choix parfait...

Référence : MIT-XPR12MKIT
Prix : 879,00 € TTC/KIT

PERFORMANCE & OPTIMISATION

COMPÉTITION

ACCESSOIRES COMPÉTITION



BAVETTES BLANCHE SEMI-RIGIDES 328x498

Vendu à la paire. Bavettes blanches. Dimensions : 345x495mm. Couleur blanche. Epaisseur : 2mm. Silencieuses aux impacts, ne flottent pas avec la vitesse, facile à retailler / adapter.

Référence : ACBA014
Prix : 20,00 € TTC/PAIRE

EQUIPEMENTS POUR MITSUBISHI L200 KL 2015 - 2019

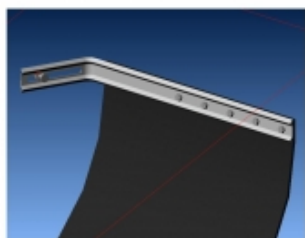

KIT DE MONTAGE BAVETTES

Vendu à la paire. Kit complet pour réaliser avec facilité la fixation sur le véhicule de 2 bavettes grâce à deux équerres zinguées. Kit livré complet avec visserie et notice.

Référence : ACBA113

Prix : 26,00 € TTC/PAIRE



KIT SANGLES MONTAGE BAVETTES

Vendu à la paire. Kit de sangles grises permettant de relever à volonté les bavettes de votre véhicule. Kit complet pour une paire de bavette : Cames à griffe, sangle, équerres de renfort, visserie, notice.

Référence : ACBA112

Prix : 26,00 € TTC/PAIRE

ECHAPPEMENTS



ECHAPPEMENT INOX : DECATALYSEUR** (bride turbo 3 boulons) POUR MITSUBISHI L200 TRITON DE 2010- 2.5L TD 178HP

Référence : MITS103

Prix : 489,00 € TTC/PIECE



ECHAPPEMENT INOX : DECATALYSEUR** (bride turbo 4 boulons) POUR MITSUBISHI L200 TRITON DE 2006- 2.5L TD 115-133HP

Référence : MITS102

Prix : 517,00 € TTC/PIECE

EQUIPEMENTS POUR MITSUBISHI L200 KL 2015 - 2019

**ECHAPPEMENT INOX : INTERMEDIAIRE AVEC
SILENCIEUX SPORT ET TUBE ARRIERE (2 piEces)
POUR MITSUBISHI L200 TRITON DE 2006- 2.5L TD**

Référence : MITS105
Prix : **945,00 € TTC/PIECE**



**ECHAPPEMENT INOX : TUBE PRIMAIRE (entre
catalyseur et intermEdiaire) POUR MITSUBISHI L200
TRITON DE 2006- 2.5L TD**

Référence : MITS104
Prix : **537,00 € TTC/PIECE**

EMBAYAGE RENFORCÉ

**KIT EMBRAYAGE RENFORCE AVEC VOLANT
MOTEUR XTREME OUTBACK POUR MITSUBISHI
L200A PARTIR DE 2015**

Disque d'embrayage renforcée avec revêtement organique et mécanisme renforcé (avec une pression supérieure). La pédale d'embrayage peut éventuellement devenir sensiblement plus dure (augmentation de tenue 25 %) Utilisation Idéale pour tracter les remorques ou fonctionnement avec une charge spéciale, loisirs, dunes kit complet : Disque d'embrayage mécanisme buté hydraulique roulement pilote volant moteur centreur d'embrayage vis volant moteur vis mecanisme...

Référence : KMI28690-1A
Prix : **1 693,00 € TTC/KIT**

FREINAGE RENFORCÉ**DISQUE DE FREIN RENFORCÉ**



DISQUE DE FREIN AVANT PERCE / RAINURE TERRAIN TAMER

DISQUE DE FREIN : - Percé / rainuré - Modèle réversible (se monte à gauche ou à droite) - Finition améliorant l'évacuation des impuretés - Offre un meilleur refroidissement permettant une plus grande endurance lors des freinages intenses Véhicules : MITSUBISHI TRITON ML A PARTIR DE 12/2005 MITSUBISHI TRITON MN A PARTIR DE 08/2009 MITSUBISHI TRITON MQ A PARTIR DE 2015

Référence : MN102276HP
Prix : **150,00 € TTC/PIECE**



DISQUES AVANT DBA 4000 SERIES T3 POUR MITSUBISHI L200 2006-2015 ET 2015+

DBA a breveté son système de ventilation des disques "kangaroo Paw" ou Patte de Kangourou. Ce système permet une ventilation beaucoup plus efficace pour maintenir les disques aux températures les plus basses lors d'une utilisation intensive. L'utilisation du Kangaroo Paw en lieu et place des systèmes conventionnels à colonnes ou parois permet d'augmenter l'efficacité du refroidissement en comparaison avec la plupart des autres disques ventilés. Ce système réduit grandement le risque de...

Informations Techniques :

Diamètre extérieur : 295 mm diamètre intérieur : 94 mm épaisseur : 28mm REFERENCE COMPTIBLE : MITSUBISHI 4615A002T MITSUBISHI MN102276 MITSUBISHI 4615A147 MITSUBISHI MN102276T A.B.S. 17958 APEC braking DSK2627 BENDIX 562695BC BLUE PRINT ADC443107 BOSCH 0986479S63 BOSCH 986479704 BOSCH 0986479704 BOSCH 0986AB9780 Brake...

Référence : DBA42208S
Prix : **418,80 € TTC/PAIRE**



DISQUES AVANT DBA STREET SERIES T2 POUR MITSUBISHI L200 2006-2015 ET 2015+

DBA a breveté son système de ventilation des disques "kangaroo Paw" ou Patte de Kangourou. Ce système permet une ventilation beaucoup plus efficace pour maintenir les disques aux températures les plus basses lors d'une utilisation intensive. L'utilisation du Kangaroo Paw en lieu et place des systèmes conventionnels à colonnes ou parois permet d'augmenter l'efficacité du refroidissement en comparaison avec la plupart des autres disques ventilés. Ce système réduit grandement le risque de...

Informations Techniques :

Diamètre extérieur : 295mm Diamètre intérieur : 94mm Epaisseur : 28mm REFERENCE COMPATIBLE : MITSUBISHI MN102276T MITSUBISHI 4615A002T MITSUBISHI MN102276 MITSUBISHI 4615A147 A.B.S. 17958 APEC braking DSK2627 BENDIX 562695BC BLUE PRINT ADC443107 BOSCH 0986AB9780 BOSCH 0986479S63 BOSCH 986479704 BOSCH 0986479704 Brake...

Référence : DBA2208S
Prix : **279,60 € TTC/PAIRE**



KIT DE CONVERSION FREIN A DISQUE ARRIERE TERRAIN TAMER POUR MITSUBISHI L200 A PARTIR DE 2015 AVEC ROULEMENTS

KIT DE CONVERSION FREIN A DISQUE ARRIERE TERRAIN TAMER POUR MITSUBISHI L200 A PARTIR DE 2015 AVEC ROULEMENTS En comparaison des freins à tambour d'origine, les kits de conversion de freins à disque arrière Terrain Tamer apportent une amélioration de freinage de 34 %. A 100 km/h, on réduit en moyenne la distance de freinage de 17 %, ce qui fait environ 28.5 mètres en moins avant l'arrêt complet du véhicule. Ces kits Terrain Tamer incluent toutes les pièces nécessaires pour convertir vos vieux...

Informations Techniques :

pièces de rechange pour ce kit de conversion : TTSRMTL Disque de frein arrière Gauche 1 TTSRMTR Disque de frein arrière Droit 1 TTBPDBC Plaquettes de frein (paire) 1 TTHBRKDBC Kit de réparation frein à main 1 TTCLHDBC Etrier de frein Gauche 1 TTCRHDBC Etrier de frein Droite 1 TTCRKDBC Kit de réparation etrier de frein 1

Référence : TTBC005
Prix : **2 734,00 € TTC/KIT**

PLAQUETTES DE FREIN RENFORCÉES

EQUIPEMENTS POUR MITSUBISHI L200 KL 2015 - 2019



JEU PLAQUETTES DE FREIN AVANT DBA STREET PERFORMANCE POUR MITSUBISHI L200 2006-2015 2015+

Les plaquettes de frein Street Performance (SP) de DBA ont été conçues pour les conducteurs à la recherche de performances de freinage améliorées. Les plaquettes de frein DBA Street Performance sont développées pour fournir une réponse de friction efficace à l'application de la pédale et offrir une faible usure et une minimisation de la poussière. DBA recommande les plaquettes de frein Street Performance pour une conduite au quotidien et les véhicules de performance, les 4x4 et les SUV. Ils sont...

Informations Techniques :

HAUTEUR : 51 MM LONGUEUR : 155.4 MM EPAISSEUR : 15.8 MM

Référence : **DB1774SP**

Prix : **87,00 € TTC/JEU**



JEU PLAQUETTES DE FREIN AVANT DBA XTREME PERFORMANCE POUR MITSUBISHI L200 2006-2015 ET 2015+

Les plaquettes de frein Xtreme Performance de DBA ont été conçues pour les conducteurs qui recherchent un mordant initial élevé et une consistance de friction de basses à hautes températures. La gamme XP est destinée aux applications lourdes, où des niveaux de friction plus élevés sont requis, afin de freiner en toute sécurité dans des conditions extrêmes. DBA recommande les plaquettes de frein Xtreme Performance pour les véhicules puissants, ainsi que le remorquage lourd et les 4 roues motrices...

Informations Techniques :

HAUTEUR : 51 MM LONGUEUR : 155.4 MM EPAISSEUR 15.8 MM

Référence : **DB1774XP**

Prix : **130,50 € TTC/JEU**



PLAQUETTES DE FREIN AVANT CERAMIQUE HD TERRAIN TAMER

PLAQUETTES DE FREIN AVANT CERAMIQUE HD TERRAIN TAMER - fabriqué par l'équipementier d'origine - réduction du bruit et des impuretés - haute résistance - technologie brevetée - céramique
Véhicules : FIAT FULLBACK MITSUBISHI L200 DE 2005 A 2009 MITSUBISHI L200 DE 2009 A 2015 MITSUBISHI L200 A PARTIR DE 2015

Référence : **DB1774TTC**

Prix : **94,00 € TTC/KIT**

PERFORMANCES TRANSMISSION

BLOCAGE DE DIFFÉRENTIEL



BLOCAGE DE DIFFERENTIEL ELOCKER ARRIERE 100% ELECTRIQUE

BLOCAGE DE DIFFERENTIEL ELOCKER 100% ELECTRIQUE ARRIERE AVEC COURONNE DE 9.5 POUCES Véhicules : FIAT FULLBACK A PARTIR DE 2016 MITSUBISHI PAJERO NH 3.5L V6 & 2.8L TD A PARTIR DE 1991 MITSUBISHI PAJERO NJ 3.5L V6 & 2.8L TD A PARTIR DE 1993 MITSUBISHI PAJERO NK 3.5L V6 & 2.8L TD A PARTIR DE 1996 MITSUBISHI PAJERO NL 3.5L V6 & 2.8L TD A PARTIR DE 1997 MITSUBISHI PAJERO NP 3.5L V6 & 2.8L TD A PARTIR DE 2002 MITSUBISHI TRITON MK A PARTIR DE 2002 MITSUBISHI TRITON ML A PARTIR DE...

Référence : A11428

Prix : 2 314,00 € TTC/PIECE



KIT BLOCAGE DE DIFFERENTIEL ELOCKER ARRIERE 100% ELECTRIQUE AVEC ROUEMENTS

BLOCAGE DE DIFFERENTIEL ELOCKER 100% ELECTRIQUE ARRIERE AVEC COURONNE DE 9.5 POUCES ET ROUEMENTS INTÉRIEURS LM603049 ET ROUEMENTS EXTÉRIEURS LM603014KIT AVEC ROUEMENTS Véhicules : FIAT FULLBACK A PARTIR DE 2016 MITSUBISHI PAJERO NH 3.5L V6 & 2.8L TD A PARTIR DE 1991 MITSUBISHI PAJERO NJ 3.5L V6 & 2.8L TD A PARTIR DE 1993 MITSUBISHI PAJERO NK 3.5L V6 & 2.8L TD A PARTIR DE 1996 MITSUBISHI PAJERO NL 3.5L V6 & 2.8L TD A PARTIR DE 1997 MITSUBISHI PAJERO NP 3.5L V6 & 2.8L TD A PARTIR DE...

Référence : A11428-19TT

Prix : 2 542,00 € TTC/KIT

PRÉFILTRES & ACCESSOIRES

KIT DE MONTAGE

EQUIPEMENTS POUR MITSUBISHI L200 KL 2015 - 2019



KIT DE MONTAGE N4 POUR PRE-FILTRE RACOR POUR MITSUBISHI L200/FULLBACK A PARTIR DE 2015

Le kit pré-filtre à gazole Racor est utile pour filtrer les particules en suspension dans les gazoles de mauvaises qualité (que l'on peut rencontrer lors d'un raid dans certains pays par exemple ou issus de vieilles cuves) mais aussi pour décanter l'eau qui peut être présente dans le carburant et qui risque d'endommager voire même de détruire les systèmes d'injection haute pression des moteurs modernes. Kit N4 complet montage Pré-Filtre RACOR SERIE 500FG sur MITSUBISHI L200 TRITON A...

Référence : SCMO147
Prix : **152,00 € TTC/KIT**

SNORKELS & ACCESSOIRES



SNORKEL SAFARI POUR MITSUBISHI L200 2.4L A PARTIR DE 2016

Pionniers au début des années 80, les snorkels Safari répondaient à un besoin de la part des offroaders de protéger leur moteur de la poussière et des très nombreux passages à gué rencontrés lors de raids. Sans doute les meilleurs dans les conditions les plus difficiles, les snorkels Safari sont minutieusement conçus, testés et fabriqués pour chaque modèle de 4x4. Les snorkels Safari sont choisis dans le monde entier. Les snorkels Safari sont fabriqués dans les matières les plus robustes: un...

Informations Techniques :

POSITIONNEMENT DU SNORKEL : DROITE

Référence : SS5020R
Prix : **432,00 € TTC/PIECE**

PIÈCES RECHANGE & ENTRETIEN

EMBRAYAGE

EQUIPEMENTS POUR MITSUBISHI L200 KL 2015 - 2019



KIT EMBRAYAGE RENFORCE AVEC VOLANT MOTEUR XTREME OUTBACK POUR MITSUBISHI L200A PARTIR DE 2015

Disque d'embrayage renforcée avec revêtement organique et mécanisme renforcé (avec une pression supérieure). La pédale d'embrayage peut éventuellement devenir sensiblement plus dure (augmentation de tenue 25 %) Utilisation Idéale pour tracter les remorques ou fonctionnement avec une charge spéciale, loisirs, dunes kit complet : Disque d'embrayage mécanisme buté hydraulique roulement pilote volant moteur centreur d'embrayage vis volant moteur vis mecanisme...

Référence : KMI28690-1A

Prix : 1 693,00 € TTC/KIT

FILTRATION

FILTRES À AIR / CARBURANT / HUILE



FILTRE à HUILE POUR MITSUBISHI & HYUNDAI

Vissé - Ø Ext: 102,4mm - Ø de montage 73mm - L: 127,4mm - Filetage M26x1.5

Informations Techniques :

Galoper 1998 à 2003 2,5TD 99ch JK De 08/1998 à 12/2003 D4BH JK B2500 1996 à 1999 2,5D 78/86ch De 02/1996 à 06/1999 WL31 UF L200 2WD 2,5TD K64 De 06/1996 à 12/2007 4D56 K64 2,5Di-D 128ch KA4T De 04/2010 à 12/2015 4D56DiD KA4T 2,5Di-D 167ch KA4T De 08/2007 à 12/2015 4D56DiD KA4T L200 4WD 2,5TD 92-96 K34 De 07/1992 à 12/1996 4D56T K34 2,5TDiC 96-06 K74 De 06/1996 à 12/2007 4D56T K74 2,5DiD 06-15 136ch KB4 De...

Référence : MOF-3505T

Prix : 33,83 € TTC/PIECE



KIT 3 FILTRES TERRAIN TAMER POUR MITSUBISHI L200 A PARTIR DE 2015 MOTEUR 4D56

KIT DE 3 FILTRES TERRAIN TAMER POUR MITSUBISHI L200 MQ A PARTIR DE 2015 kit comprenant : filtre à air filtre à carburant filtre à huile une dose d'additif carburant Flashlube Cet article se monte sur les modèles suivants: MITSUBISHI L200 2.5L TURBO DIESEL A PARTIR DE 2015

Référence : MFK6

Prix : 95,00 € TTC/KIT

EQUIPEMENTS POUR MITSUBISHI L200 KL 2015 - 2019



KIT 4 FILTRES TERRAIN TAMER POUR MITSUBISHI L200 A PARTIR DE 2015 ET FIAT FULLBACK A PARTIR DE 2016 MOTEUR 4N15

Le kit comprend : filtre à air filtre à carburant filtre à huile filtre habitacle Inklus avec le kit : le joint de bouchon, une dose d'additif Flashlube ainsi qu'un stickers pour le rappel d'entretien

Référence : MFK7
Prix : 99,00 € TTC/KIT

FREINAGE

FREINAGE HAUTE PERFORMANCE



DISQUE DE FREIN AVANT PERCE / RAINURE TERRAIN TAMER

DISQUE DE FREIN : - Percé / rainuré - Modèle réversible (se monte à gauche ou à droite) - Finition améliorant l'évacuation des impuretés - Offre un meilleur refroidissement permettant une plus grande endurance lors des freinages intenses Véhicules : MITSUBISHI TRITON ML A PARTIR DE 12/2005 MITSUBISHI TRITON MN A PARTIR DE 08/2009 MITSUBISHI TRITON MQ A PARTIR DE 2015

Référence : MN102276HP
Prix : 150,00 € TTC/PIECE



DISQUES AVANT DBA 4000 SERIES T3 POUR MITSUBISHI L200 2006-2015 ET 2015+

DBA a breveté son système de ventilation des disques "kangaroo Paw" ou Patte de Kangourou. Ce système permet une ventilation beaucoup plus efficace pour maintenir les disques aux températures les plus basses lors d'une utilisation intensive. L'utilisation du Kangaroo Paw en lieu et place des systèmes conventionnels à colonnes ou parois permet d'augmenter l'efficacité du refroidissement en comparaison avec la plupart des autres disques ventilés. Ce système réduit grandement le risque de...

Informations Techniques :

Diamètre extérieur : 295 mm diamètre intérieur : 94 mm épaisseur : 28mm
REFERENCE COMPTIBLE : MITSUBISHI 4615A002T MITSUBISHI MN102276 MITSUBISHI 4615A147 MITSUBISHI MN102276T A.B.S. 17958 APEC braking DSK2627 BENDIX 562695BC BLUE PRINT ADC443107 BOSCH 0986479S63 BOSCH 986479704 BOSCH 0986479704 BOSCH 0986AB9780 Brake...

Référence : DBA42208S
Prix : 418,80 € TTC/PAIRE

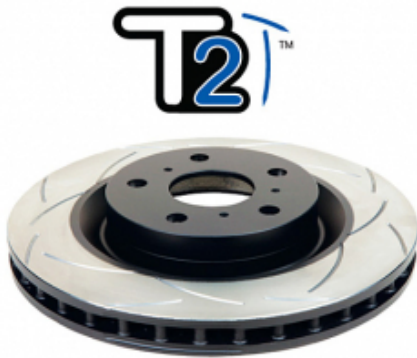

DISQUES AVANT DBA STREET SERIES T2 POUR MITSUBISHI L200 2006-2015 ET 2015+

DBA a breveté son système de ventilation des disques "kangaroo Paw" ou Patte de Kangourou. Ce système permet une ventilation beaucoup plus efficace pour maintenir les disques aux températures les plus basses lors d'une utilisation intensive. L'utilisation du Kangaroo Paw en lieu et place des systèmes conventionnels à colonnes ou parois permet d'augmenter l'efficacité du refroidissement en comparaison avec la plupart des autres disques ventilés. Ce système réduit grandement le risque de...

Informations Techniques :

Diamètre extérieur : 295mm Diamètre intérieur : 94mm Epaisseur : 28mm
 REFERENCE COMPATIBLE : MITSUBISHI MN102276T MITSUBISHI 4615A002T MITSUBISHI MN102276 MITSUBISHI 4615A147 A.B.S. 17958 APEC braking DSK2627 BENDIX 562695BC BLUE PRINT ADC443107 BOSCH 0986AB9780 BOSCH 0986479S63 BOSCH 986479704 BOSCH 0986479704 Brake...

Référence : **DBA2208S**
 Prix : **279,60 € TTC/PAIRE**



JEU PLAQUETTES DE FREIN AVANT DBA STREET PERFORMANCE POUR MITSUBISHI L200 2006-2015 2015+

Les plaquettes de frein Street Performance (SP) de DBA ont été conçues pour les conducteurs à la recherche de performances de freinage améliorées. Les plaquettes de frein DBA Street Performance sont développées pour fournir une réponse de friction efficace à l'application de la pédale et offrir une faible usure et une minimisation de la poussière. DBA recommande les plaquettes de frein Street Performance pour une conduite au quotidien et les véhicules de performance, les 4x4 et les SUV. Ils sont...

Informations Techniques :

HAUTEUR : 51 MM LONGUEUR : 155.4 MM EPAISSEUR : 15.8 MM

Référence : **DB1774SP**
 Prix : **87,00 € TTC/JEU**

EQUIPEMENTS POUR MITSUBISHI L200 KL 2015 - 2019



JEU PLAQUETTES DE FREIN AVANT DBA XTREME PERFORMANCE POUR MITSUBISHI L200 2006-2015 ET 2015+

Les plaquettes de frein Xtreme Performance de DBA ont été conçues pour les conducteurs qui recherchent un mordant initial élevé et une consistance de friction de basses à hautes températures. La gamme XP est destinée aux applications lourdes, où des niveaux de friction plus élevés sont requis, afin de freiner en toute sécurité dans des conditions extrêmes. DBA recommande les plaquettes de frein Xtreme Performance pour les véhicules puissants, ainsi que le remorquage lourd et les 4 roues motrices...

Informations Techniques :

HAUTEUR : 51 MM LONGUEUR : 155.4 MM EPAISSEUR 15.8 MM

Référence : **DB1774XP**

Prix : **130,50 € TTC/JEU**



KIT DE CONVERSION FREIN A DISQUE ARRIERE TERRAIN TAMER POUR MITSUBISHI L200 A PARTIR DE 2015 AVEC ROULEMENTS

KIT DE CONVERSION FREIN A DISQUE ARRIERE TERRAIN TAMER POUR MITSUBISHI L200 A PARTIR DE 2015 AVEC ROULEMENTS En comparaison des freins à tambour d'origine, les kits de conversion de freins à disque arrière Terrain Tamer apportent une amélioration de freinage de 34 %. A 100 km/h, on réduit en moyenne la distance de freinage de 17 %, ce qui fait environ 28.5 mètres en moins avant l'arrêt complet du véhicule. Ces kits Terrain Tamer incluent toutes les pièces nécessaires pour convertir vos vieux...

Informations Techniques :

pièces de rechange pour ce kit de conversion : TTSRMTL Disque de frein arrière Gauche 1 TTSRMTR Disque de frein arrière Droit 1 TTBPDBC Plaquettes de frein (paire) 1 TTHBRKDBC Kit de réparation frein à main 1 TTCLHDBC Etrier de frein Gauche 1 TTCRHDBC Etrier de frein Droite 1 TTCRKDBC Kit de réparation étrier de frein 1

Référence : **TTBCK005**

Prix : **2 734,00 € TTC/KIT**

EQUIPEMENTS POUR MITSUBISHI L200 KL 2015 - 2019



PLAQUETTES DE FREIN AVANT CERAMIQUE HD TERRAIN TAMER

PLAQUETTES DE FREIN AVANT CERAMIQUE HD TERRAIN TAMER - fabriqué par l'équipementier d'origine - réduction du bruit et des impuretés - haute résistance - technologie brevetée - céramique
Véhicules : FIAT FULLBACK MITSUBISHI L200 DE 2005 A 2009
MITSUBISHI L200 DE 2009 A 2015 MITSUBISHI L200 A PARTIR DE 2015

Référence : **DB1774TTC**

Prix : **94,00 € TTC/KIT**

KIT DE ROULEMENT / MOYEUX



KIT DE ROULEMENTS DE ROUES ARRIERE TERRAIN TAMER

Les kits de roulement de roues Terrain Tamer contiennent des pièces de qualité origine, avec des roulements Koyo et joint spi origine.

Référence : **WBK30**

Prix : **328,00 € TTC/KIT**

SUSPENSION



COUPELLE SUPERIEUR D'AMORTISSEUR OME POUR MITSUBISHI L200 A PARTIR DE 2006 & MR & MQ 2019+

Référence : **OMETH001**

Prix : **156,00 € TTC/PIECE**

TRANSMISSION

CARDAN

EQUIPEMENTS POUR MITSUBISHI L200 KL 2015 - 2019



CARDAN COMPLET DROIT TERRAIN TAMER QUALITE ORIGINE POUR MITSUBISHI L200 KB4 - KL

Référence : 3815A310
Prix : 535,00 € TTC/PIECE



CARDAN COMPLET GAUCHE TERRAIN TAMER QUALITE ORIGINE POUR MITSUBISHI L200 KB4 - KL

Référence : 3815A309
Prix : 535,00 € TTC/PIECE

INTRAGEST

ACCESSOIRES DIVERS OME

SILENT BLOCS D'AMORTISSEUR

Référence : OME3121
Prix : 33,00 € TTC/KIT