

EQUIPEMENTS POUR TOYOTA KDJ120 KDJ125 2003-2009



Même si l'usage est devenu de plus en plus civilisé, au fil des ans, le Land Cruiser n'a rien perdu de son goût pour l'aventure et les grands espaces. Les croisements de ponts et les bains de boue, voilà le terrain idéal ! Le Land est donc avant tout un formidable outil pour professionnel, doué de polyvalence. Il peut accueillir agréablement une famille, et sait se montrer confortable.

Les références présentées sur ce document ne constituent pas une liste exhaustive des équipements disponibles pour le TOYOTA KDJ120 KDJ125 2003-2009. Il peut y avoir d'autres produits adaptés à ce véhicule. Voir les conditions de vente sur <https://www.equip-raid.fr/>

SUSPENSION & REHAUSSE

ACCESSOIRES SUSPENSION



COUPELLE SUPERIEUR D'AMORTISSEUR OME POUR TOYOTA

Référence : **OMETH002**
Prix : **116,00 € TTC/PIECE**



KIT DE MONTAGE POUR AMORTISSEUR OME BP51 ARRIERE POUR TOYOTA KDJ 120/150, FJ CRUISER

KIT DE MONTAGE POUR AMORTISSEUR OME BP51 ARRIERE
POUR TOYOTA KDJ 120/150, FJ CRUISER

Référence : **VM80010010**
Prix : **95,00 € TTC/KIT**



KIT DE MONTAGE POUR AMORTISSEUR OME BP51 AVANT POUR TOYOTA KDJ120

KIT DE MONTAGE POUR AMORTISSEUR OME BP51 AVANT
POUR TOYOTA KDJ120

Référence : **VM80010029**
Prix : **171,00 € TTC/KIT**

EQUIPEMENTS POUR TOYOTA KDJ120 KDJ125 2003-2009



KIT DE RABAISSEMENT TERRAIN TAMER POUR PONT AVANT TOYOTA HILUX ET LAND CRUISER

Lorsqu'un véhicule est équipé d'une suspension rehaussée, l'angle des joints homocinétiques et des cardans est modifié, provoquant une usure prématurée de ces derniers. Ce phénomène est d'autant plus accentué par l'utilisation de grosses roues. Le kit de rabaissement de pont avant Terrain Tamer corrige la géométrie des joints homocinétiques et cardans en rabaisant le différentiel d'environ 25mm, et garantissant ainsi un réalignement des cardans. Compatible pour : Hilux KUN25-26 Hilux...

Référence : TT93205
Prix : **212,00 € TTC/KIT**



PROTECTIONS D'AMORTISSEUR OME (OME661) POUR TOYOTA

Protections d'amortisseurs arrière.

Informations Techniques :

Convient pour les véhicules suivants : - Toyota KZJ 90/95 - Toyota HDJ/UZJ 100 - Toyota HZJ 105 - Toyota KDJ 120

Référence : OME661
Prix : **64,00 € TTC/PIRE**

AMORTISSEURS



AMORTISSEUR ARRIÈRE A BONBONNE SEPARÉE OME BP51 POUR TOYOTA KDJ 120/150 ET FJ CRUISER

OME Bp 51 amortisseur bypass bonbonne séparée. Fruit de 4 années de développement intensif et brevetée, BP-51 amène la technologie course pour une utilisation de tous les jours apportant une performance sans précédent en off road et sur la route. C'est l'union du confort et du contrôle. Cette suspension Nouvelle suspension OME BP-51 (Bypass 51 mm Diamètre interne) Cette nouvelle suspension révolutionnaire est le fruit de 4 années de développement intensif des ingénieurs Old Man Emu....

Référence : BP5160025
Prix : **923,00 € TTC/PIECE**



Musterbild

AMORTISSEUR ARRIERE DROIT KONI RAID POUR TOYOTA KDJ 120/125 150/155 A PARTIR DE 2003

Fort d'une grande expérience en matière de conception et de production d'amortisseurs, KONI, leader de l'amortissement heavy duty (autocars, camions, remorques, applications militaires et ferroviaires, etc ...) a décidé de combiner son expertise en matière de suspension avec sa parfaite connaissance du marché 4x4 afin de créer une gamme d'amortisseurs spécifiquement dédiée aux raiders. Amortisseur Koni Grand Raid spécial disposant d'un grand alésage pour surélévation de 0 à 50 mm destiné aux 4x4....

Référence : 90-5404R
Prix : 345,00 € TTC/PIECE



Musterbild

AMORTISSEUR ARRIERE GAUCHE KONI RAID POUR TOYOTA KDJ 120/125 150/155 A PARTIR DE 2003

Fort d'une grande expérience en matière de conception et de production d'amortisseurs, KONI, leader de l'amortissement heavy duty (autocars, camions, remorques, applications militaires et ferroviaires, etc ...) a décidé de combiner son expertise en matière de suspension avec sa parfaite connaissance du marché 4x4 afin de créer une gamme d'amortisseurs spécifiquement dédiée aux raiders. Amortisseur Koni Grand Raid spécial disposant d'un grand alésage pour surélévation de 0 à 50 mm destiné aux 4x4....

Référence : 90-5404L
Prix : 343,00 € TTC/PIECE



AMORTISSEUR ARRIERE OME SPORT HD POUR TOYOTA KDJ 120/125 + FJ CRUISER 2006-2010

Peu de produits peuvent transformer les performances et les capacités d'un 4x4 comme le fait un jeu d'amortisseurs spécifiques, dimensionné judicieusement à votre véhicule. Les amortisseurs OME SPORT permettent un contrôle parfait et une tenue de route hors du commun chaque fois que vous conduisez votre véhicule.

Informations Techniques :

Caractéristiques: Tige de 18 mm trempée et chromée: la rigidité de la tige est primordiale pour encaisser les efforts exercés dans une application 4x4. Le chromage dur offre une surface extrêmement lisse pour garantir la durée de vie des joints et réduire la friction. Piston haut débit: un piston de 35 mm traité au PTFE a été mis au point pour une circulation uniforme de l'huile, réduire l'échauffement et l'aération de l'huile (émulsion). Bague de guidage en bronze traitée au PTFE: ce...

Référence : 60004
Prix : 160,00 € TTC/PIECE



AMORTISSEUR ARRIERE OME SPORT HHD POUR TOYOTA KDJ 120/125

Peu de produits peuvent transformer les performances et les capacités d'un 4x4 comme le fait un jeu d'amortisseurs spécifiques, dimensionné judicieusement à votre véhicule. Les amortisseurs OME SPORT permettent un contrôle parfait et une tenue de route hors du commun chaque fois que vous conduisez votre véhicule.

Informations Techniques :

1 - Silent-blocs en polyuréthane haute qualité pour une plus grande durée de vie 2- Protection contre les projections de pierres et poussières 3 - Piston de 18 mm de diamètre heavy duty 4 - Joint haute performance à trois lèvres 5 - Gaz Azote permettant une plage de température plus large pour l'utilisation, et optimise les performances 6 - Nouveau design du piston à haut débit 7 - Clapets nouvelle technologie 8 - Huile haute performance 9 - Tube gros format, solide : épaisseur 1.6 mm 10 - ...

Référence : 60005

Prix : 160,00 € TTC/PIECE



AMORTISSEUR ARRIERE OME SPORT POUR TOYOTA KDJ120, KDJ125 ET FJ CRUISER

Peu de produits peuvent transformer les performances et les capacités d'un 4x4 comme le fait un jeu d'amortisseurs spécifiques, dimensionné judicieusement à votre véhicule. Les amortisseurs OME SPORT permettent un contrôle parfait et une tenue de route hors du commun chaque fois que vous conduisez votre véhicule.

Informations Techniques :

Caractéristiques: Tige de 18 mm trempée et chromée: la rigidité de la tige est primordiale pour encaisser les efforts exercés dans une application 4x4. Le chromage dur offre une surface extrêmement lisse pour garantir la durée de vie des joints et réduire la friction. Piston haut débit: un piston de 35 mm traité au PTFE a été mis au point pour une circulation uniforme de l'huile, réduire l'échauffement et l'aération de l'huile (émulsion). Bague de guidage en bronze traitée au PTFE: ce...

Référence : 60112

Prix : 160,00 € TTC/PIECE



Musterbild

AMORTISSEUR AVANT KONI RAID POUR TOYOTA KDJ 120/125 150/155 A PARTIR DE 2003

Fort d'une grande expérience en matière de conception et de production d'amortisseurs, KONI, leader de l'amortissement heavy duty (autocars, camions, remorques, applications militaires et ferroviaires, etc ...) a décidé de combiner son expertise en matière de suspension avec sa parfaite connaissance du marché 4x4 afin de créer une gamme d'amortisseurs spécifiquement dédiée aux raiders. Amortisseur Koni Grand Raid spécial disposant d'un grand alésage pour surélévement de 0 à 50 mm destiné aux 4x4....

Référence : 88-1712

Prix : 385,00 € TTC/PIECE



AMORTISSEUR AVANT OME N140S POUR TOYOTA FJ CRUISER ET KDJ120 DE 2003 A 2009

DANS LA LIMITE DES STOCKS DISPONIBLE , PAS DE RETOUR
Dès que les conditions deviennent difficiles, les amortisseurs d'origine se révèlent insuffisants et ils s'affaiblissent rapidement. Pour le véhicule, cela se traduit par des rebonds et une mauvaise tenue de route. Les amortisseurs OME sont d'une conception d'ensemble plus robuste, avec une plus grande quantité d'huile, un piston renforcé et quantité de détails destinés à améliorer leurs performances et à augmenter leur durée de vie. Ils sont...

Informations Techniques :

AMORTISSEUR AVANT OME N140S POUR TOYOTA FJ CRUISER ET KDJ120 DE 2003 A 2009 L'amortisseur à gaz à deux tubes a été spécialement développé pour les véhicules 4x4 ! - comprend une protection contre les chutes de métal - oeilletons ou boulons soudés - tige de piston de 18 mm et piston de 35 mm

Référence : N140

Prix : 214,00 € TTC/PIECE



AMORTISSEUR AVANT OME SPORT POUR TOYOTA KDJ 120/125 ET FJ CRUISER 2006-2010

Peu de produits peuvent transformer les performances et les capacités d'un 4x4 comme le fait un jeu d'amortisseurs spécifiques, dimensionné judicieusement à votre véhicule. Les amortisseurs OME SPORT permettent un contrôle parfait et une tenue de route hors du commun chaque fois que vous conduisez votre véhicule.

Informations Techniques :

Caractéristiques: Tige de 18 mm trempée et chromée: la rigidité de la tige est primordiale pour encaisser les efforts exercés dans une application 4x4. Le chromage dur offre une surface extrêmement lisse pour garantir la durée de vie des joints et réduire la friction. Piston haut débit: un piston de 35 mm traité au PTFE a été mis au point pour une circulation uniforme de l'huile, réduire l'échauffement et l'aération de l'huile (émulsion). Bague de guidage en bronze traitée au PTFE: ce...

Référence : 90000

Prix : **241,00 € TTC/PIECE**

AMORTISSEUR AVANT OME SPORT POUR TOYOTA KDJ120/125 ET FJ CRUISER

Peu de produits peuvent transformer les performances et les capacités d'un 4x4 comme le fait un jeu d'amortisseurs spécifiques, dimensionné judicieusement à votre véhicule. Les amortisseurs OME SPORT permettent un contrôle parfait et une tenue de route hors du commun chaque fois que vous conduisez votre véhicule.

Informations Techniques :

Caractéristiques: Tige de 18 mm trempée et chromée: la rigidité de la tige est primordiale pour encaisser les efforts exercés dans une application 4x4. Le chromage dur offre une surface extrêmement lisse pour garantir la durée de vie des joints et réduire la friction. Piston haut débit: un piston de 35 mm traité au PTFE a été mis au point pour une circulation uniforme de l'huile, réduire l'échauffement et l'aération de l'huile (émulsion). Bague de guidage en bronze traitée au PTFE: ce...

Référence : 90021

Prix : **241,00 € TTC/PIECE**



**AMORTISSEUR GAZ RENFORCE GRANDE
CAPACITE TERRAIN TAMER ARRIERE POUR
TOYOTA FJ CRUISER GSJ15 / TOYOTA
LANDCRUISER PRADO KDJ120 150 GDJ150**

Amortisseur Terrain Tamer série TGS à gaz renforcé grande capacité
Caractéristiques : Piston de 40 mm Tige de 20mm Corps de 60 mm
Système bi-tube Double Soudure ultra résistante Système de clapet
multi-niveaux Joint SPI haute résistance fabriqué en Allemagne
Compatibles pour les surélévations de +30 à +70mm (selon modèle)
Garantie 3 ans / 100 000 km (usage privé) Adapté à un usage intensif

Référence : TGSP120R
Prix : **197,00 € TTC/PIECE**



**AMORTISSEUR GAZ RENFORCE GRANDE
CAPACITE TERRAIN TAMER AVANT POUR
TOYOTA FJ CRUISER GSJ15 / TOYOTA
LANDCRUISER PRADO KDJ120 150 GDJ150**

Amortisseur Terrain Tamer série TGS à gaz renforcé grande capacité
Caractéristiques : Piston de 40 mm Tige de 20mm Corps de 60 mm
Système bi-tube Double Soudure ultra résistante Système de clapet
multi-niveaux Joint SPI haute résistance fabriqué en Allemagne
Compatibles pour les surélévations de +30 à +70mm (selon modèle)
Garantie 3 ans / 100 000 km (usage privé) Adapté à un usage intensif

Référence : TGSP120F
Prix : **197,00 € TTC/PIECE**



**AMORTISSEUR MONTAGE COMBINE P2S
PREMIUM 50 HR 3 VOIES REGLABLE EN
COMPRESSION BASSE ET HAUTE VITESSE +
DETENTE**

La gamme P2S est entièrement conçue par les bureaux d'études de performance suspension. Les composants sont usinés avec une extrême rigueur puis assemblés et contrôlés dans les ateliers performance suspension en France. Les suspension P2S intègrent les toutes dernières technologies développées pour la compétition, les prototypes, les conditions extrêmes ou les loisirs de sport mécaniques. La gamme P2S vous garanti la performance et la fiabilité tout en intégrant les ...

Référence : P2S002
Prix : **1 265,00 € TTC/PIECE**

EQUIPEMENTS POUR TOYOTA KDJ120 KDJ125 2003-2009



AMORTISSEUR P2S PREMIUM 50 HR 3 VOIES REGLABLE EN COMPRESSION BASSE ET HAUTE VITESSE+DETENTE

La gamme P2S est entièrement conçue par les bureaux d'études de performance suspension. Les composants sont usinés avec une extrême rigueur puis assemblés et contrôlés dans les ateliers performance suspension en France. Les suspension P2S intègrent les toutes dernières technologies développées pour la compétition, les prototypes, les conditions extrêmes ou les loisirs de sport mécaniques. La gamme P2S vous garanti la performance et la fiabilité tout en intégrant les technologies de...

Référence : P2S001

Prix : **1 165,00 € TTC/PIECE**



AMORTISSEURS TERRAIN TAMER A BONBONNE PRO SHOCK ARRIERE POUR TOYOTA LANDCRUISER 120-150 (LA PAIRE)

Le fabricant australien d'amortisseurs spéciaux Terrain Tamer lance une nouvelle gamme d'amortisseurs pour un usage tout-terrain sous la dénomination "Pro". Ceux-ci s'adaptent en lieu et place des amortisseurs d'origine en apportant des performances supérieures, notamment sur la capacité de réglage manuel. Comme les autres amortisseurs de la marque, la tige est renforcée, l'alésage est majoré et la contenance d'huile accrue. Un réservoir extérieur permet le réglage de fermeté sur 8 positions...

Informations Techniques :

caractéristiques : 8 positions de réglage en compression Bonne séparée d'azote Piston en téflon de 46mm Tige de 20mm Corps et bonbonne de 53 mm Système mono-tubulaire Volume d'huile maximale Joint SPI haute résistance fabriqué en Allemagne Compatibles pour les surélévations de +30 à +70mm (selon modèle) Garantie 3 ans / 100000km Adapté à tous types d'utilisation Reconditionnables pour les véhicules suivants : TOYOTAGRJ120 et...

Référence : TPS0028

Prix : **1 478,00 € TTC/PAIRE**



AMORTISSEURS TERRAIN TAMER A BONBONNE PRO SHOCK AVANT POUR TOYOTA LANDCRUISER 120-150 (LA PAIRE)

Le fabricant australien d'amortisseurs spéciaux Terrain Tamer lance une nouvelle gamme d'amortisseurs pour un usage tout-terrain sous la dénomination "Pro". Ceux-ci s'adaptent en lieu et place des amortisseurs d'origine en apportant des performances supérieures, notamment sur la capacité de réglage manuel. Comme les autres amortisseurs de la marque, la tige est renforcée, l'alésage est majoré et la contenance d'huile accrue. Un réservoir extérieur permet le réglage de fermeté sur 8 positions...

Informations Techniques :

caractéristiques : 8 positions de réglage en compression Bonbonne séparée d'azote Piston en téflon de 46mm Tige de 20mm Corps et bonbonne de 53 mm Système mono-tubulaire Volume d'huile maximale Joint SPI haute résistance fabriqué en Allemagne Compatibles pour les surélévations de +30 à +70mm (selon modèle) Garantie 3 ans / 100000km Adapté à tous types d'utilisation Reconditionnables pour les véhicules suivants : TOYOTAGRJ120 et GRJ12503-10...

Référence : TPS0027

Prix : **1 478,00 € TTC/PAIRE**



COMBINE AMORTISSEUR BYPASS A BONBONNE SEPARÉE ET RESSORT AVANT DROIT OME BP51 POUR TOYOTA KDJ120/150

OME Bp 51 amortisseur bypass bonbonne séparée Fruit de 4 années de développement intensif et brevetée, BP-51 amène la technologie course pour une utilisation de tous les jours apportant une performance sans précédent en off road et sur la route. C'est l'union du confort et du contrôle. Ces suspension Nouvelle suspension OME BP-51 (Bypass 51 mm Diamètre interne) Cette nouvelle suspension révolutionnaire est le fruit de 4 années de développement intensif des ingénieurs Old Man Emu...

Référence : BP5190002R

Prix : **1 414,00 € TTC/PIECE**



COMBINE AMORTISSEUR BYPASS A BONBONNE SEPARÉE ET RESSORT AVANT GAUCHE OME BP51 POUR TOYOTA KDJ120/150

OME Bp 51 amortisseur bypass bonbonne séparée Fruit de 4 années de développement intensif et brevetée, BP-51 amène la technologie course pour une utilisation de tous les jours apportant une performance sans précédent en off road et sur la route. C'est l'union du confort et du contrôle. Ces suspension Nouvelle suspension OME BP-51 (Bypass 51 mm Diamètre interne) Cette nouvelle suspension révolutionnaire est le fruit de 4 années de développement intensif des ingénieurs Old Man Emu....

Référence : **BP5190002L**
Prix : **1 414,00 € TTC/PIECE**



COMBINES RESSORTS/AMORTISSEURS AVANT PREMONTES TERRAIN TAMER REHAUSSE +40MM TARAGE +100KG POUR TOYOTA LANDCRUISER SERIES 120/150 FJ CRUISER

Les combinés Ressorts / Amortisseurs prémontés sont équipés des amortisseurs à gaz renforcé grand capacité TGS, ainsi que des ressorts Smart Coils à pas variable. Les ressorts et amortisseurs sont déjà prémontés, et équipés de coupelles supérieures renforcées. Ils offrent une réhausse de 40mm, ainsi que différents tarages. Caractéristiques amortisseurs: Amortisseur Terrain Tamer série TGS à gaz renforcé grande capacité Piston de 40 mm Tige de 20mm Corps de 60 mm Système...

Référence : **TTCSA-002HD**
Prix : **813,00 € TTC/PAIRE**



COMBINES RESSORTS/AMORTISSEURS AVANT PREMONTES TERRAIN TAMER REHAUSSE +40MM TARAGE +50KG POUR TOYOTA LANDCRUISER SERIES 120/150 FJ CRUISER

Les combinés Ressorts / Amortisseurs prémontés sont équipés des amortisseurs à gaz renforcé grand capacité TGS, ainsi que des ressorts Smart Coils à pas variable. Les ressorts et amortisseurs sont déjà prémontés, et équipés de coupelles supérieures renforcées. Ils offrent une réhausse de 40mm, ainsi que différents tarages. Caractéristiques amortisseurs: Amortisseur Terrain Tamer série TGS à gaz renforcé grande capacité Piston de 40 mm Tige de 20mm Corps de 60 mm Système...

Référence : **TTCSA-002**
Prix : **813,00 € TTC/PAIRE**



**COMBINES RESSORTS/AMORTISSEURS AVANT
PREMONTES TERRAIN TAMER REHAUSSE +40MM
TARAGE 100KG+ POUR TOYOTA LANDCRUISER
SERIES 120/150 FJ CRUISER**

Les combinés Ressorts / Amortisseurs prémontés sont équipés des amortisseurs à gaz renforcé grand capacité TGS, ainsi que des ressorts Smart Coils à pas variable. Les ressorts et amortisseurs sont déjà prémontés, et équipés de coupelles supérieures renforcées. Ils offrent une réhausse de 40mm, ainsi que différents tarages. Caractéristiques amortisseurs: Amortisseur Terrain Tamer série TGS à gaz renforcé grande capacité Piston de 40 mm Tige de 20mm Corps de 60 mm Système...

Référence : TTCSA-002EHD
Prix : **813,00 € TTC/PAIRE**

KIT COMPLET SUSPENSION



**KIT DE SUSPENSION COMBINÉ ASSEMBLÉ
TERRAIN TAMER REHAUSSE +40/50MM POUR
TOYOTA KDJ/GRJ120/125 2002-2008**

Depuis 1969 TERRAIN TAMER développe et fabrique des pièces avec une seule idée en tête : celle de vous garantir la plus extrême fiabilité. Pendant plus de 50 ans, nous avons conçu, fabriqué, et testés des pièces qui permettent aux conducteurs de circuler dans des environnements extrêmement difficiles en toute sérénité. Qu'il s'agisse d'une utilisation: Loisirs : Chasse, Pêche, charges lourdes, tractions de remorques... Professionnels : Artisans, Agriculteurs, Apiculteurs, Dépanneuses,...

Référence : SK001A
Prix : **1 425,00 € TTC/KIT**



**KIT DE SUSPENSION OME SPORT REHAUSSE
+40/50MM TARAGE HD POUR TOYOTA KDJ120/125**

kit comprenant : Ressorts+Amortisseurs AV/AR - Tarage HD AV +50-100KG / AR +150-400KG 120 LONG / +400KG 125 COURT REHAUSSE +40/50MM TOYOTA KDJ120/125 DE 4/2003 A 2009

Référence : KITOME149HD
Prix : **1 379,40 € TTC/KIT**



**KIT DE SUSPENSION OME SPORT REHAUSSE
+40/50MM TARAGE MEDIUM POUR TOYOTA
KDJ120/125**

kit comprenant : Ressorts+Amortisseurs AV/AR - Tarage AV/AR
MEDIUM REHAUSSE +40/50MM DE 4/2003 A 2009

Référence : KITOME149
Prix : **1 379,40 € TTC/KIT**



**KIT DE SUSPENSION PEDDERS REHAUSSE
+40MM TARAGE MEDIUM POUR TOYOTA
LANDCRUISER KDJ120/125**

Kit suspensions Pedders TOYOTA LANDCRUISER KDJ120/125
2002-2009 Le leader australien de la suspension 4x4 arrive en
France. Pedders créée en 1950 conçoit et fabrique une gamme très
complète de suspensions renforcées pour une grande majorité de
véhicules 4x4 baptisée TrakRyder. Performance et robustesse sont les
mots d'ordres de ce géant Australien afin de proposer LES meilleurs
produits du marché. 60 ans de recherche et développement ont été
nécessaire, une écoute particulière des demandes faites...

Référence : KITPED61
Prix : **1 188,00 € TTC/KIT**



**KIT DE SUSPENSION PEDDERS REHAUSSE
+40MM TARAGE MEDIUM POUR TOYOTA
LANDCRUISER KDJ120/125 EZIFIT**

Kit suspensions Pedders TOYOTA LANDCRUISER KDJ120/125
2002-2009 EIZFIT Le leader australien de la suspension 4x4 arrive en
France. Pedders créée en 1950 conçoit et fabrique une gamme très
complète de suspensions renforcées pour une grande majorité de
véhicules 4x4 baptisée TrakRyder. Performance et robustesse sont les
mots d'ordres de ce géant Australien afin de proposer LES meilleurs
produits du marché. 60 ans de recherche et développement ont été
nécessaire, une écoute particulière des demandes...

Référence : KITPEDEZ61
Prix : **1 404,00 € TTC/KIT**



**KIT DE SUSPENSION TERRAIN TAMER AVEC
AMORTISSEUR PRO SHOCK REHAUSSE +40/50MM
POUR TOYOTA KDJ/GRJ120/125 2002-2008**

Depuis 1969 TERRAIN TAMER développe et fabrique des pièces avec une seule idée en tête : celle de vous garantir la plus extrême fiabilité. Pendant plus de 50 ans, nous avons conçu, fabriqué, et testé des pièces qui permettent aux conducteurs de circuler dans des environnements extrêmement difficiles en toute sérénité. Qu'il s'agisse d'une utilisation: Loisirs : Chasse, Pêche, charges lourdes, tractions de remorques... Professionnels : Artisans, Agriculteurs, Apiculteurs, Dépanneuses,...

Référence : SK001P
Prix : **3 510,00 € TTC/KIT**



**KIT DE SUSPENSION TERRAIN TAMER AVEC
AMORTISSEUR PRO SHOCK REHAUSSE +40/50MM
POUR TOYOTA KDJ/GRJ120/125 2002-2008
(CONVERSION SUSPENSION PNEUMATIQUE A
SUSPENSION RESSORT)**

Depuis 1969 TERRAIN TAMER développe et fabrique des pièces avec une seule idée en tête : celle de vous garantir la plus extrême fiabilité. Pendant plus de 50 ans, nous avons conçu, fabriqué, et testé des pièces qui permettent aux conducteurs de circuler dans des environnements extrêmement difficiles en toute sérénité. Qu'il s'agisse d'une utilisation: Loisirs : Chasse, Pêche, charges lourdes, tractions de remorques... Professionnels : Artisans, Agriculteurs, Apiculteurs, Dépanneuses,...

Référence : SK093P
Prix : **3 540,00 € TTC/KIT**



**KIT DE SUSPENSION TERRAIN TAMER COMBINÉ
ASSEMBLÉ REHAUSSE +40/50MM POUR TOYOTA
KDJ/GRJ120/125 2002-2008 (CONVERSION
SUSPENSION PNEUMATIQUE A SUSPENSION
RESSORT)**

Depuis 1969 TERRAIN TAMER développe et fabrique des pièces avec une seule idée en tête : celle de vous garantir la plus extrême fiabilité. Pendant plus de 50 ans, nous avons conçu, fabriqué, et testé des pièces qui permettent aux conducteurs de circuler dans des environnements extrêmement difficiles en toute sérénité. Qu'il s'agisse d'une utilisation: Loisirs : Chasse, Pêche, charges lourdes, tractions de remorques... Professionnels : Artisans, Agriculteurs, Apiculteurs, Dépanneuses,...

Référence : SK093A
Prix : **1 456,00 € TTC/KIT**



**KIT DE SUSPENSION TERRAIN TAMER REHAUSSE
+40/50MM POUR TOYOTA KDJ/GRJ120/125
2002-2008**

Depuis 1969 TERRAIN TAMER développe et fabrique des pièces avec une seule idée en tête : celle de vous garantir la plus extrême fiabilité. Pendant plus de 50 ans, nous avons conçu, fabriqué, et testé des pièces qui permettent aux conducteurs de circuler dans des environnements extrêmement difficiles en toute sérénité. Qu'il s'agisse d'une utilisation: Loisirs : Chasse, Pêche, charges lourdes, tractions de remorques... Professionnels : Artisans, Agriculteurs, Apiculteurs, Dépanneuses,...

Référence : SK001
Prix : **1 269,00 € TTC/KIT**



**KIT DE SUSPENSION TERRAIN TAMER REHAUSSE
+40/50MM POUR TOYOTA KDJ/GRJ120/125
2002-2008 (CONVERSION SUSPENSION
PNEUMATIQUE A SUSPENSION RESSORT)**

Depuis 1969 TERRAIN TAMER développe et fabrique des pièces avec une seule idée en tête : celle de vous garantir la plus extrême fiabilité. Pendant plus de 50 ans, nous avons conçu, fabriqué, et testé des pièces qui permettent aux conducteurs de circuler dans des environnements extrêmement difficiles en toute sérénité. Qu'il s'agisse d'une utilisation: Loisirs : Chasse, Pêche, charges lourdes, tractions de remorques... Professionnels : Artisans, Agriculteurs, Apiculteurs, Dépanneuses,...

Référence : SK093
Prix : **1 311,00 € TTC/KIT**

REHAUSSE EXTRÊME



**TRIANGLE DE SUSPENSION AVANT SUPERIEUR
RENFORCE OME POUR TOYOTA KDJ120 ET
KDJ150**

TRIANGLE DE SUSPENSION AVANT SUPERIEUR RENFORCE OME POUR TOYOTA KDJ120 Lorsqu'un véhicule est équipé d'un kit de suspension et d'une réhausse, il arrive les réglages de bases peuvent être modifié. Le nouveau triangle de suspension OME permet de corriger les forces latérales qui se produisent lors des virages, le freinage et les changements de direction. Il est le composant qui relie le moyeu de roue au châssis d'un véhicule; c'est un élément déterminant pour sa tenue de route. Alignement des...

Référence : UCA0004
Prix : **1 011,89 € TTC/PAIRE**

RESSORTS HÉLICOÏDAUX



RESSORTS ARRIERE OME pour Toyota (détails en description)

RESSORTS ARRIERE OME REHAUSSE +50mm TARAGE 100kg pour Toyota FJ CRUISER RESSORTS ARRIERE OME REHAUSSE +50mm TARAGE 00kg pour Toyota RUNNER RESSORTS ARRIERE OME REHAUSSE +40mm TARAGE 200kg pour Toyota KDJ155 RESSORTS ARRIERE OME REHAUSSE +40mm TARAGE +200kg pour Toyota KDJ25 RESSORTS ARRIERE OME REHAUSSE +30mm TARAGE +200kg pour Toyota KDJ150 Quand vous entreprenez un voyage dans des zones isolées, il vous faudra transporter suffisamment de carburant, d'eau, de pièces détachées et...

Référence : 2895

Prix : 292,00 € TTC/PAIRE



RESSORTS ARRIERE OME pour Toyota (détails en description)

RESSORTS ARRIERE OME REHAUSSE +50mm TARAGE 200kg pour Toyota FJ CRUISER / 4RUNNER 2010+ RESSORTS ARRIERE OME REHAUSSE +50mm TARAGE 150kg pour Toyota 4RUNNER 2003-2010 RESSORTS ARRIERE OME REHAUSSE +40mm TARAGE 400kg pour Toyota KDJ155 / KDJ125 RESSORTS ARRIERE OME REHAUSSE +40mm TARAGE 200kg pour Toyota KDJ120 RESSORTS ARRIERE OME REHAUSSE +30mm TARAGE 400kg pour Toyota KDJ150 Quand vous entreprenez un voyage dans des zones isolées, il vous faudra transporter suffisamment de carburant,...

Référence : 2896

Prix : 292,00 € TTC/PAIRE



RESSORTS ARRIERE OME pour Toyota (détails en description)

RESSORTS ARRIERE OME REHAUSSE +50mm TARAGE 00kg pour Toyota FJ CRUISER RESSORTS ARRIERE OME REHAUSSE +40mm TARAGE 00kg pour Toyota KDJ155 / KDJ125/ KDJ120 RESSORTS ARRIERE OME REHAUSSE +30mm TARAGE 00kg pour Toyota KDJ150 RESSORTS ARRIERE OME REHAUSSE +50mm TARAGE +100kg pour Toyota FJ CRUISER Quand vous entreprenez un voyage dans des zones isolées, il vous faudra transporter suffisamment de carburant, d'eau, de pièces détachées et d'équipements de sécurité. Votre véhicule sera chargé au...

Référence : 2895E

Prix : 292,00 € TTC/PAIRE



RESSORTS ARRIERE OME REHAUSSE +40/50mm TARAGE +400kg pour Toyota 4Runner/KDJ120

RESSORTS ARRIERE OME REHAUSSE +50mm TARAGE +400kg pour Toyota 4Runner RESSORTS ARRIERE OME REHAUSSE +40 mm TARAGE +400kg pour Toyota KDJ120 Quand vous entreprenez un voyage dans des zones isolées, il vous faudra transporter suffisamment de carburant, d'eau, de pièces détachées et d'équipements de sécurité. Votre véhicule sera chargé au maximum, ce qui sollicitera fortement vos suspensions. Vous roulez probablement sur les terrains les plus impitoyables et vous atteindrez ainsi les limites...

Référence : 2897

Prix : **292,00 € TTC/PAIRE**



RESSORTS AVANT OME +30/50 POUR AMORTISSEUR MT64/NITRO+ SUR TOYOTA HILUX/J150/J120 ET ISUZU DMAX

RESSORTS AVANT OME REHAUSSE +50mm TARAGE+51/100kg pour Toyota FJ CRUISER RESSORTS AVANT OME REHAUSSE +40mm TARAGE+51/100kg pour Toyota KDJ155 / HILUX REVO 2015+ RESSORTS AVANT OME REHAUSSE +30mm TARAGE+51/100kg pour Toyota KDJ150 RESSORTS AVANT OME REHAUSSE +30mm TARAGE+51/100kg pour Toyota 4RUNNER 2010+ RESSORTS AVANT OME REHAUSSE +30mm TARAGE +51/100kg pour Toyota KDJ125 / KDJ120 Quand vous entreprenez un voyage dans des zones isolées, il vous faudra transporter suffisamment de...

Référence : 4001

Prix : **299,00 € TTC/PAIRE**



RESSORTS AVANT OME pour Toyota (détails en description)

RESSORTS AVANT OME REHAUSSE +50mm TARAGE +61/120kg pour Toyota FJ CRUISER RESSORTS AVANT OME REHAUSSE +50mm TARAGE +40/75kg pour Toyota 4RUNNER RESSORTS AVANT OME REHAUSSE +50mm TARAGE +30/50kg pour Toyota KDJ150 RESSORTS AVANT OME REHAUSSE +40mm TARAGE +51/80kg pour Toyota HILUX REVO / KDJ155 RESSORTS AVANT OME REHAUSSE +30mm TARAGE +51/80kg pour Toyota HILUX VIGO / 4RUNNER RESSORTS AVANT OME REHAUSSE +25mm TARAGE +101/150kg pour Toyota KDJ125 / KDJ120 Quand vous entreprenez un voyage...

Référence : 2885

Prix : **292,00 € TTC/PAIRE**



RESSORTS AVANT OME pour Toyota (détails en description)

RESSORTS AVANT OME REHAUSSE +50mm TARAGE +30/60kg pour Toyota FJ CRUISER RESSORTS AVANT OME REHAUSSE +50mm TARAGE +00kg pour Toyota KDJ150 / 4RUNNER 2003-2010 RESSORTS AVANT OME REHAUSSE +40mm TARAGE +76/120kg pour Toyota FORTUNER 2004+ RESSORTS AVANT OME REHAUSSE +40mm TARAGE +30/50kg pour Toyota KDJ155 / HILUX REVO 2015+ RESSORTS AVANT OME REHAUSSE +30mm TARAGE +51/80kg pour Toyota KDJ150 RESSORTS AVANT OME REHAUSSE +30mm TARAGE +30/50kg pour Toyota 4RUNNER 2010+ RESSORTS AVANT OME...

Référence : 2884

Prix : **292,00 € TTC/PAIRE**



RESSORTS AVANT OME pour TOYOTA ET ISUZU (détails en description)

RESSORTS AVANT OME REHAUSSE +50mm TARAGE +00kg pour Toyota FJ CRUISER RESSORTS AVANT OME REHAUSSE +40mm TARAGE +00/75kg pour Toyota FORTUNER 2004+ RESSORTS AVANT OME REHAUSSE +30mm TARAGE +40/60kg pour ISUZU D-MAX 2012+ RESSORTS AVANT OME REHAUSSE +30mm TARAGE +00kg pour Toyota KDJ150 RESSORTS AVANT OME REHAUSSE +25mm TARAGE +00/50kg pour Toyota KDJ125 / KDJ120 Quand vous entreprenez un voyage dans des zones isolées, il vous faudra transporter suffisamment de carburant, d'eau, de...

Référence : 2883

Prix : **292,00 € TTC/PAIRE**



RESSORTS HELICOIDaux ARRIERE TERRAIN TAMER REHAUSSE +20MM TARAGE +50KG TOYOTA LANDCRUISER PRADO 120/150 / TOYOTA FJ CRUISER

Fabriqués en Australie, les ressorts Terrain Tamer renforcée sont fabriqués à partir d'acier X5K, subissent un traitement thermique, et bénéficient d'une finition époxy. LES RESSORTS TERRAIN TAMER SONT GARANTIS A VIE.

Référence : TTCS-1697

Prix : **296,00 € TTC/PAIRE**

**RESSORTS HELICOIDaux ARRIERE TERRAIN
TAMER REHAUSSE +40MM TARAGE +100KG
TOYOTA LANDCRUISER PRADO 120/150 / TOYOTA
FJ CRUISER**

Fabriqués en Australie, les ressorts Terrain Tamer renforcée sont fabriqués à partir d'acier X5K, subissent un traitement thermique, et bénéficient d'une finition époxy. LES RESSORTS TERRAIN TAMER SONT GARANTIS A VIE.

Référence : TTCS-1698
Prix : **296,00 € TTC/PAIRE**

**RESSORTS HELICOIDaux ARRIERE TERRAIN
TAMER REHAUSSE +40MM TARAGE +300KG
POUR TOYOTA LANDCRUISER PRADO SERIES 120
(CONVERSION AIR BAG)**

Fabriqués en Australie, les ressorts Terrain Tamer renforcée sont fabriqués à partir d'acier X5K, subissent un traitement thermique, et bénéficient d'une finition époxy. LES RESSORTS TERRAIN TAMER SONT GARANTIS A VIE.

Référence : TTCS-2471
Prix : **339,00 € TTC/PAIRE**

**RESSORTS HELICOIDaux ARRIERE TERRAIN
TAMER REHAUSSE +40/50MM TARAGE +100/300KG
POUR TOYOTA LANDCRUISER PRADO 120/150 /
TOYOTA FJ CRUISER**

Fabriqués en Australie, les ressorts Terrain Tamer renforcée sont fabriqués à partir d'acier X5K, subissent un traitement thermique, et bénéficient d'une finition époxy. LES RESSORTS TERRAIN TAMER SONT GARANTIS A VIE.

Référence : TTCS-1699
Prix : **296,00 € TTC/PAIRE**



**RESSORTS HELICOIDaux ARRIERE TERRAIN
TAMER REHAUSSE +40/50MM TARAGE +300/500KG
POUR TOYOTA LANDCRUISER PRADO 120/150 /
TOYOTA FJ CRUISER**

Fabriqués en Australie, les ressorts Terrain Tamer renforcée sont fabriqués à partir d'acier X5K, subissent un traitement thermique, et bénéficient d'une finition époxy. LES RESSORTS TERRAIN TAMER SONT GARANTIS A VIE.

Référence : TTCS-2365
Prix : **390,00 € TTC/PAIRE**



**RESSORTS HELICOIDaux AVANT TERRAIN
TAMER REHAUSSE +40MM TARAGE +100KG
TOYOTA LANDCRUISER PRADO 120/150 AVEC
KDSS**

Fabriqués en Australie, les ressorts Terrain Tamer renforcée sont fabriqués à partir d'acier X5K, subissent un traitement thermique, et bénéficient d'une finition époxy. LES RESSORTS TERRAIN TAMER SONT GARANTIS A VIE.

Référence : TTCS-2338
Prix : **296,00 € TTC/PAIRE**



**RESSORTS HELICOIDaux AVANT TERRAIN
TAMER REHAUSSE +40MM A +50MM TARAGE
+100KG POUR ISUZU D MAX III & IV (SANS KDSS)
/TOYOTA HILUX REVO (KUN125/126 GUN125/126)
VIGO (KUN25/26) SANS KDSS / TOYOTA
LANDCRUISER PRADO 120/150 SANS KDSS /
TOYOTA FJ CRUISER**

Fabriqués en Australie, les ressorts Terrain Tamer renforcée sont fabriqués à partir d'acier X5K, subissent un traitement thermique, et bénéficient d'une finition époxy. LES RESSORTS TERRAIN TAMER SONT GARANTIS A VIE.

Référence : TTCS-1695
Prix : **296,00 € TTC/PAIRE**



**RESSORTS HELICOIDAUX AVANT TERRAIN
TAMER REHAUSSE +40MM A +50MM TARAGE
JUSQU'A +100KG POUR TOYOTA HILUX VIGO
(KUN25/26) SANS KDSS / TOYOTA LANDCRUISER
PRADO 120/150 SANS KDSS / TOYOTA FJ CRUISER
SANS KDSS**

Fabriqués en Australie, les ressorts Terrain Tamer renforcée sont fabriqués à partir d'acier X5K, subissent un traitement thermique, et bénéficient d'une finition époxy. LES RESSORTS TERRAIN TAMER SONT GARANTIS A VIE.

Référence : TTCS-1696
Prix : **296,00 € TTC/PAIRE**



**RESSORTS HELICOIDAUX AVANT TERRAIN
TAMER REHAUSSE STANDARD TARAGE
JUSQU'A +50KG POUR TOYOTA HILUX VIGO
(KUN25/26) SANS KDSS / TOYOTA LANDCRUISER
PRADO 120/150 SANS KDSS / TOYOTA FJ CRUISER
SANS KDSS**

Fabriqués en Australie, les ressorts Terrain Tamer renforcée sont fabriqués à partir d'acier X5K, subissent un traitement thermique, et bénéficient d'une finition époxy. LES RESSORTS TERRAIN TAMER SONT GARANTIS A VIE.

Référence : TTCS-1777
Prix : **296,00 € TTC/PAIRE**



**RESSORTS HELICOIDAUX PROGRESSIF ARRIERE
TERRAIN TAMER REHAUSSE +40/50MM TARAGE
+100/250KG PROGRESSIF POUR TOYOTA
LANDCRUISER PRADO 120/150**

Fabriqués en Australie, les ressorts Terrain Tamer progressif ont des spires resserrées sur une partie du ressort ce qui permet d'avoir plus de confort et souplesse à vide et des spires plus qui rendent plus ferme la seconde partie qui travaille en charge. Le confort de conduite est également nettement supérieur à un ressort classique. La force est alors partagée entre le ressort et l'amortisseur, et réduit ainsi l'usure de ce dernier. Ils sont fabriqués à partir d'acier X5K, subissent un...

Référence : TTCS-2343
Prix : **296,00 € TTC/PAIRE**



**RESSORTS HELICOIDAUX SMART COILS AVANT
TERRAIN TAMER REHAUSSE +40MM TARAGE
JUSQU'A 50KG ZU D MAX III & IV (SANS KDSS)
/TOYOTA HILUX REVO (KUN125/126 GUN125/126)
VIGO (KUN25/26) SANS KDSS / TOYOTA
LANDCRUISER PRADO 120/150 SANS KDSS /
TOYOTA**

Fabriqués en Australie, les ressorts Terrain Tamer Smart Coils à pas variable permettent de réduire les forces de rebond qui traversent le ressort hélicoïdal. Cette conception unique possède un fil dont l'épaisseur diffère de manière notable entre le haut et le bas. Le diamètre du fil est plus fin en haut, et augmente ensuite progressivement. Cette technologie concerne uniquement les ressorts hélicoïdaux avant. Lorsque le véhicule aborde de petits accidents de terrains, c'est la partie...

Référence : TTCS-2303T
Prix : **352,00 € TTC/PAIRE**



**RESSORTS HELICOIDAUX SMART COILS AVANT
TERRAIN TAMER REHAUSSE +40MM TARAGE
+100KG TOYOTA HILUX REVO (KUN125/126
GUN125/126) VIGO (KUN25/26) SANS KDSS /
TOYOTA LANDCRUISER PRADO 120/150 SANS
KDSS / TOYOTA FJ CRUISER SANS KDSS**

Fabriqués en Australie, les ressorts Terrain Tamer Smart Coils à pas variable permettent de réduire les forces de rebond qui traversent le ressort hélicoïdal. Cette conception unique possède un fil dont l'épaisseur diffère de manière notable entre le haut et le bas. Le diamètre du fil est plus fin en haut, et augmente ensuite progressivement. Cette technologie concerne uniquement les ressorts hélicoïdaux avant. Lorsque le véhicule aborde de petits accidents de terrains, c'est la partie...

Référence : TTCS-2304T
Prix : **352,00 € TTC/PAIRE**



**RESSORTS HELICOIDAUX SMART COILS AVANT
TERRAIN TAMER REHAUSSE +40MM TARAGE 100
KG ET PLUS TOYOTA HILUX REVO (KUN125/126
GUN125/126) VIGO (KUN25/26) SANS KDSS /
TOYOTA LANDCRUISER PRADO 120/150 SANS
KDSS**

Fabriqués en Australie, les ressorts Terrain Tamer Smart Coils à pas variable permettent de réduire les forces de rebond qui traversent le ressort hélicoïdal. Cette conception unique possède un fil dont l'épaisseur diffère de manière notable entre le haut et le bas. Le diamètre du fil est plus fin en haut, et augmente ensuite progressivement. Cette technologie concerne uniquement les ressorts hélicoïdaux avant. Lorsque le véhicule aborde de petits accidents de terrains, c'est la partie...

Référence : TTCS-2412T
Prix : **352,00 € TTC/PAIRE**

TRIANGLES



**TRIANGLE DE SUSPENSION AVANT SUPERIEUR
RENFORCE OME POUR TOYOTA KDJ120 ET
KDJ150**

TRIANGLE DE SUSPENSION AVANT SUPERIEUR RENFORCE OME POUR TOYOTA KDJ120 Lorsqu'un véhicule est équipé d'un kit de suspension et d'une réhausse, il arrive les réglages de bases peuvent être modifié. Le nouveau triangle de suspension OME permet de corriger les forces latérales qui se produisent lors des virages, le freinage et les changements de direction. Il est le composant qui relie le moyeu de roue au châssis d'un véhicule; c'est un élément déterminant pour sa tenue de route. Alignement des...

Référence : UCA0004
Prix : **1 011,89 € TTC/PAIRE**



**TRIANGLE DE SUSPENSION AVANT SUPERIEUR
RENFORCE TERRAIN TAMER POUR TOYOTA
KDJ120/125 KDJ/GDJ150/155**

TRIANGLE DE SUSPENSION AVANT SUPERIEUR RENFORCE TERRAIN TAMER POUR TOYOTA KDJ120/125 KDJ/GDJ150/155 Le triangle de suspension assume les forces latérales qui se produisent lors les virages, le freinage et les changements de direction. Il est le composant qui relie le moyeu de roue au châssis d'un véhicule; c'est un élément déterminant pour sa tenue de route. Le nouveau triangle de suspension de Terrain Tamer est sensiblement plus fort, ce qui permet un plus grand niveau de durabilité. Idéal...

Référence : TTUCAS4
Prix : **730,00 € TTC/PAIRE**

PARE-CHOCS & PROTECTIONS

BLINDAGES / SKIS DE PROTECTION



BLINDAGE AVANT N4 AVEC RENFORT POUR TOYOTA KDJ 120/125 ET FJ CRUISER

Skis avant: Ils facilitent l'abordage d'obstacle et en facilitent le franchissement par l'effet de glisse et par leurs inclinaisons progressives. Pour les véhicules à pont rigide, ils protègent les organes situés entre le pare-chocs et le corps de pont. Pour les véhicules à pont suspendu, ils protègent tous les organes entre le pare-chocs avant et l'arrière du berceau moteur et crémaillère de direction. En général, ils permettent la vidange moteur et le remplacement...

Référence : **BLAV25AR**
Prix : **472,80 € TTC/PIECE**



BLINDAGE BOITE DE TRANSFERT N4 8MM POUR TOYOTA KDJ 120/125

Skis de boites de transfert: Lors de franchissement d'obstacles et notamment de bosse ou dune, le véhicule peut être amené à se poser plus ou moins délicatement sur «le ventre» et comme c'est souvent la boite de transfert qui se trouve à cette position, il est fortement utile de la protéger. Nos tôles de protection de boite peuvent se présenter en une ou deux parties: protection des boites de vitesses et transfert en une seule plaque ou une protection indépendante pour chacune des deux. Ces...

Référence : **BLBT17A**
Prix : **411,00 € TTC/PIECE**



BLINDAGE BOITE DE VITESSE N4 POUR TOYOTA KDJ 120/125, FORD RANGER 2012 ET MAZDA BT50 2012

Skis de boites de vitesse : Lors de franchissement d'obstacles et notamment de bosse ou dune, le véhicule peut être amené à se poser plus ou moins délicatement sur «le ventre» et comme c'est souvent la boite de transfert qui se trouve à cette position, il est fortement utile de la protéger. Ces tôles de protection présentent le minimum d'orifice et d'arrête possible afin de faciliter l'effet de glisse pour le franchissement. Les boites de vitesses sont moins exposées aux chocs. Nos...

Référence : **BLBT18A**
Prix : **216,00 € TTC/PIECE**



BLINDAGE N4 5MM DE RESERVOIR SUPPLEMENTAIRE 130L N4 POUR TOYOTA SERIE 12 & 15

Concerne les véhicules ayant un réservoir additionnel N4-Offroad.
Protection inférieure en aluminium 5mm. Kit complet comprenant : tôle de protection, nécessaire de montage, visserie, notice

Référence : BLRE33D
Prix : 350,00 € TTC/PIECE



BLINDAGE N4 5MM DE RESERVOIR SUPPLEMENTAIRE N4 POUR TOYOTA SERIE 12 & 15

Concerne les véhicules ayant un réservoir additionnel N4-Offroad.
Protection inférieure en aluminium 5mm. Kit complet comprenant : tôle de protection, nécessaire de montage, visserie, notice.

Référence : BLRE25D
Prix : 350,00 € TTC/PIECE

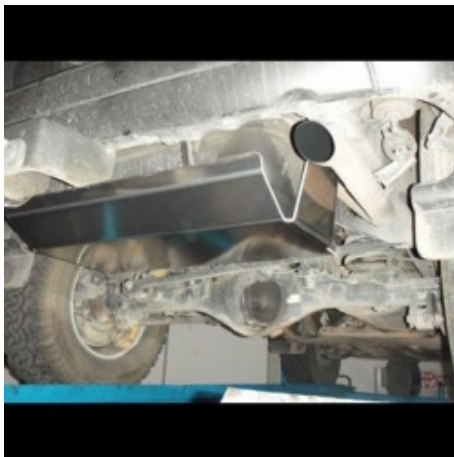

BLINDAGE N4 6MM DE RESERVOIR D'ORIGINE POUR TOYOTA KDJ 125 GDJ/KDJ155 3 portes

Skis de réservoir: Bien souvent, de par leur position les réservoirs de carburant ne sont pas trop exposés aux chocs sur la piste mais dans les zones de franchissement, ils peuvent être également emboutis voir perforés d'autant que la protection d'origine est souvent dérisoire. Nos protections de réservoir sont réalisées en aluminium 5 ou 6 mm suivant les applications. Caractéristiques : blindage aluminium découpé au plasma ferrures sont en acier, finition peinture époxy noire...

Référence : BLRE19B
Prix : 404,00 € TTC/PIECE



BLINDAGE N4 6MM DE RESERVOIR D'ORIGINE POUR TOYOTA KDJ120 /150 5 PORTES

Skis de réservoir: Bien souvent, de par leur position les réservoirs de carburant ne sont pas trop exposés aux chocs sur la piste mais dans les zones de franchissement, ils peuvent être également emboutis voir perforés d'autant que la protection d'origine est souvent dérisoire. Nos protections de réservoir sont réalisées en aluminium 5 ou 6 mm suivant les applications. Caractéristiques : blindage aluminium découpé au plasma ferrures sont en acier, finition peinture époxy noire...

Référence : BLRE16B
Prix : **404,00 € TTC/PIECE**



BLINDAGE NEZ DE PONT ARRIERE N4 POUR TOYOTA KDJ120/125, KDJ 150/155, FJ CRUISER ET HILUX VIGO

Les protections N4: ne comportent pas d'orifice sauf nécessité de refroidissement particulier ou nécessité d'accès pour les entretiens fréquents afin de permettre l'effet de glisse sur les obstacles. sont livrées systématiquement avec kit de montage comprenant tous les éléments nécessaires à l'installation (pattes de montage, visserie, schéma et notice multilingue). épousent au mieux la forme du châssis et des organes mécanique pour prendre appui sur des...

Référence : BLDV33A
Prix : **270,00 € TTC/PIECE**



KIT BLINDAGE DE PROTECTION ARB POUR TOYOTA LAND CRUISER J12 ET J15 SANS KDSS

Les protections AVANT BOITE DE VITESSE ET BOITE DE TRANSFERT Prado 120/150 sans Kdss FJ Cruiser est spécifiquement conçue par ARB pour chaque véhicule et conçus pour fournir un bouclier pour les composants vulnérables de soubassement de carrosserie, tels que le carter de direction, le carter, la transmission. Conçu en acier 3mm avec renfort et revêtement epoxy gris

Référence : 5421100
Prix : **586,00 € TTC/KIT**



KIT DE 3 BLINDAGES ALUMINIUM 6 MM RIVAL POUR TOYOTA FJ CRUISER ET KDJ120/125

Le Groupe Rival développe, fabrique et distribue des protections aluminium dites "blindages" en aluminium depuis des années. Avec une capacité de production de grande capacité (700 000 plaques/an), le Groupe Rival a su se démarquer de ces concurrents. Son propre département R&D, sa coopération auprès des grands constructeurs mondiaux garantissent une amélioration constante et un renouvellement régulier de ses produits. Grâce au procédé de fabrication par emboutissage appliqué à l'aluminium (6mm), et...

Référence : 23333.5789.1.6

Prix : **849,00 € TTC/KIT**



KIT DE MODIFICATION D'ANCRAGE BARRE STABILISATRICE AVANT N4 POUR TOYOTA LAND CRUISER KDJ120 / KDJ125 / GRJ120

Ce kit permet le montage d'amortisseur plus gros sur les Toyota Land Cruiser KDJ120, KDJ125, GRJ120, . Il décale légèrement la position de la barre stabilisatrice avant afin de laisser la place à un corps d'amortisseur plus gros; Kit livré complet : 2 Paires d'ancrage de barre stabilisatrice Visserie Notice Sans modification du véhicule.

Référence : SUKT30

Prix : **79,00 € TTC/KIT**



PROTECTIONS D'AMORTISSEURS N4 POUR TOYOTA KDJ90/95/120/125/150/155, KZJ90/95 ET FJ CRUISER

Protections d'amortisseurs: Lorsque les amortisseurs arrières sont positionnés devant le pont, ils sont particulièrement exposés aux projections du train avant. Des projections qui peuvent provoquer des dégâts assez importants tant au niveau des amortisseurs qu'au niveau de leur fixation. D'autres part, ces amortisseurs et tirants de pont arrière s'accrochent facilement lors des franchissements. N4-Offroad a développé des skis/déflecteurs d'amortisseurs réalisés en polyéthylène haute densité de...

Référence : BLDV93P

Prix : **277,20 € TTC/PAIRE**

DÉFLECTEURS / PROTÈGE PHARES

DÉFLECTEURS DE VITRE



DEFLECTEUR D'AIR FUME VITRE ARRIERE POUR TOYOTA KDJ120 5 PORTES

Défecteur d'air vous procurant une ventilation naturelle de l'habitacle, il permet de rouler la vitre entrouverte, sans turbulences désagréables. Montage simple et rapide. Défecteurs d'air en polyéthylène Les défecteurs Clim Air se clipsent directement dans le cadre de la vitre d'origine (ne nécessite pas d'être collés sur la carrosserie et évitent tout problème de décollage dû au temps ou aux intempéries) vitres arrières couleur : fumé (également disponible en noir et transparent sur...

Référence : CLI0042862
Prix : 69,00 € TTC/PAIRE



DEFLECTEUR D'AIR FUME VITRE AVANT POUR TOYOTA KDJ120 5 PORTES

Véhicule : TOYOTA KDJ120 5 PORTES Défecteur d'air vous procurant une ventilation naturelle de l'habitacle, il permet de rouler la vitre entrouverte, sans turbulences désagréables. Montage simple et rapide. Défecteurs d'air en polyéthylène Les défecteurs Clim Air se clipsent directement dans le cadre de la vitre d'origine (ne nécessite pas d'être collés sur la carrosserie et évitent tout problème de décollage dû au temps ou aux intempéries) vitres avant couleur : fumé (également...

Référence : CLI0033238
Prix : 79,00 € TTC/PAIRE



DEFLECTEUR D'AIR FUME VITRE AVANT POUR TOYOTA KDJ125 3 PORTES

Véhicule : TOYOTA KDJ125 3 PORTES Défecteur d'air vous procurant une ventilation naturelle de l'habitacle, il permet de rouler la vitre entrouverte, sans turbulences désagréables. Montage simple et rapide. Défecteurs d'air en polyéthylène Les défecteurs Clim Air se clipsent directement dans le cadre de la vitre d'origine (ne nécessite pas d'être collés sur la carrosserie et évitent tout problème de décollage dû au temps ou aux intempéries) vitres avant couleur : fumé (également...

Référence : CLI0033237
Prix : 79,00 € TTC/PAIRE



DEFLECTEUR D'AIR NOIR VITRE ARRIERE POUR TOYOTA KDJ120 5 PORTES

Les déflecteurs Clim Air se clipsent directement dans le cadre de la vitre d'origine (ne nécessite pas d'être collés sur la carrosserie et évitent tout problème de décollement dû au temps ou aux intempéries)
vitres arrières couleur : noir

Référence : CLI0042862D

Prix : **69,00 € TTC/PAIRE**



DEFLECTEUR D'AIR NOIR VITRE AVANT POUR TOYOTA KDJ120 5 PORTES

Les déflecteurs Clim Air se clipsent directement dans le cadre de la vitre d'origine (ne nécessite pas d'être collés sur la carrosserie et évitent tout problème de décollement dû au temps ou aux intempéries)
vitres avant couleur : noir

Référence : CLI0033238D

Prix : **79,00 € TTC/PAIRE**



DEFLECTEUR D'AIR NOIR VITRE AVANT POUR TOYOTA KDJ125 3 PORTES

Les déflecteurs Clim Air se clipsent directement dans le cadre de la vitre d'origine (ne nécessite pas d'être collés sur la carrosserie et évitent tout problème de décollement dû au temps ou aux intempéries)
vitres avant couleur : noir

Référence : CLI0033237D

Prix : **79,00 € TTC/PAIRE**

PARE-CHOCS & ACCESSOIRES

ACCESSOIRES PARE-CHOCS



A-BAR ALUMINIUM POUR PARE CHOCS SAHARABAR POUR TOYOTA LANDCRUISER 100/105, J20, Y61

A-BAR ALUMINIUM POUR PARE CHOCS SAHARABAR POUR TOYOTA HDJ 100, TOYOTA HZJ105, TOYOTA KDJ / KZJ 120 / 125 ET NISSAN PATROL Y61

Référence : 5100050
Prix : 157,00 € TTC/PIECE



KIT DE FEU ANTIBROUILLARD LED POUR PARE CHOC ARB SAHARA BAR

Kit de feu antibrouillard LED pour pare choc ARB SAHARA BAR Se monte sur : FORD Ranger, 01/07 - 12/11 HUMMER H 3 LAND ROVER DISCOVERY II; TD 5 u. V8 LAND ROVER DISCOVERY III + IV MAZDA BT-50 Pickup, 01/07 - 12/11 MITSUBISHI L200 / Triton 06 - 15 MITSUBISHI PAJERO V80, à partir de 2007 MITSUBISHI Pajero Pinin NISSAN Pathfinder R50 à partir de 1998 NISSAN Patrol GR Y61, à partir de 1998 TOYOTA FJ Cruiser TOYOTA HILUX à partir de 2005 TOYOTA Landcruiser 200 V8 TOYOTA Landcruiser...

Référence : 3500890
Prix : 151,00 € TTC/KIT



KIT DE FEU ANTIBROUILLARD POUR PARE CHOC ARB SAHARA BAR

Kit de feu antibrouillard pour pare choc ARB SAHARA BAR Se monte sur : FORD Ranger, 01/07 - 12/11 HUMMER H 3 LAND ROVER DISCOVERY II; TD 5 u. V8 LAND ROVER DISCOVERY III + IV MAZDA BT-50 Pickup, 01/07 - 12/11 MITSUBISHI L200 / Triton 06 - 15 MITSUBISHI PAJERO V80, à partir de 2007 MITSUBISHI Pajero Pinin NISSAN Pathfinder R50 à partir de 1998 NISSAN Patrol GR Y61, à partir de 1998 TOYOTA FJ Cruiser TOYOTA HILUX à partir de 2005 TOYOTA Landcruiser 200 V8 TOYOTA Landcruiser HZJ105 TOYOTA...

Référence : 6821201
Prix : 128,00 € TTC/KIT

PARE-CHOCS ARRIÈRE

EQUIPEMENTS POUR TOYOTA KDJ120 KDJ125 2003-2009



PARE CHOC ARRIERE KAYMAR POUR TOYOTA KDJ120 A PARTIR DE 2003

KAYMAR 4WD Accessories est une société australienne dotée d'un bureau d'études et d'une unité de fabrication dédiée, pour répondre aux demandes d'équipements et de protections des véhicules tout terrain. Le savoir-faire particulier de KAYMAR, permet aux produits d'être conçus et fabriqués pour répondre aux attentes les plus exigeantes des clients. Pare choc arrières australien KAYMAR pour 4X4 pouvant recevoir un support roue de secours avec un montage au choix à droite ou à gauche. Les pare...

Informations Techniques :

photo non contractuelle

Référence : KA3705

Prix : **2 241,00 € TTC/PIECE**

PARE-CHOCS AVANT



PARE CHOC DE REMPLACEMENT RHINO4X4 EVOLUTION 3 NOIR/CHROME POUR TOYOTA LAND CRUISER 120

Pare choc de remplacement de marque Rhino 4x4 en acier (épaisseur 3 mm) composé de 3 parties distinctes bi-couleur : le pare choc est noir sur les extrémités et chromé (inox poli) sur la partie centrale supérieure doté d'un emplacement compatible avec l'ensemble des treuils sans relais intégré vendus dans le commerce (pare choc fourni sans treuil, guide câble et câble) fourni avec un blindage avant en aluminium 5 mm parfaitement adapté au pare choc et protégeant l'avant de votre...

Référence : RPDE3-TP120

Prix : **2 690,00 € TTC/PIECE**



PARE CHOC SAHARA BAR ARB POUR TOYOTA KDJ 120/125 A PARTIR DE 2003

Les sahara bar ARB figurent parmi les systèmes de protection les plus techniquement avancés et innovants du marché. Ils reprennent bon nombre des caractéristiques et résistances des pare-buffles ARB de conception traditionnelle. Avec leur tube chromé de 76 mm de diamètre qui leur confère leur style unique, ces pare-buffles intègrent une platine de treuil, des tampons en polyuréthane de qualité automobile et des points de montage pour antennes CB et feux de route. En remplacement du pare-chocs...

Référence : 3921120

Prix : **1 978,00 € TTC/PIECE**

PORTE-ROUE ET PORTE-JERRICAN



PORTE JERRICAN DOUBLE DROIT KAYMAR POUR TOYOTA KDJ120 A PARTIR DE 2003 / HZJ 75 / BJ 75

Informations Techniques :

Porte jerrican double droite KAYMAR pour Toyota KDJ120 à partir de 2003.

Référence : KA1058R

Prix : 1 064,44 € TTC/PIECE



PORTE JERRICAN DOUBLE GAUCHE SUR PARE CHOC KAYMAR POUR TOYOTA / FORD / ISUZU / VOLKSWAGEN / NISSAN

2 X 20 Litres Le porte jerrican double gauche Kaymar est conçu pour transporter jusqu'à 40 litres avec deux jerrycans. Il comprend notre mécanisme de verrouillage unique au centre du pare choc qui continue de fonctionner dans la poussière et la boue. Le porte jerrican utilise nos vérins à gaz de haute qualité et éprouvés, ainsi que nos poignées Kaymar en caoutchouc. Caractéristiques Peut contenir 2 jerrycans de 20 litres (40 litres au total) S'installe sur le pivot du pare-chocs...

Informations Techniques :

se monte sur : TOYOTA : Land Cruiser série 80 HDJ80 4.2 TD 12s (1990 -> 1992) 1HD-T / 167cv FZJ80 4,5i es (1992 -> 1998) 1FZ-FE / 215cv FJ80 4.0i es (1990 -> 1992) 3F-E / 155cv FJ80 4.0 es (1990 -> 1992) 3F HDJ80 4.2 TD 12s (1992 -> 1995) 1HD-T / 160cv HDJ80 4.2 TD 24s (1995 -> 1998) 1HD-FT / 170cv HZJ80 4.2 D (1990 -> 1993) 1HZ / 120cv Land Cruiser série 70 1984->1999 FJ75 4.0 es (1990 -> 1992) 3F BJ75 3.4 D (1985 -> 1990) 3B / 90cv HZJ75 4.2 D (1993 ->...)

Référence : KA1058

Prix : 1 101,00 € TTC/PIECE



PORTE ROUE DROIT KAYMAR POUR TOYOTA KDJ120 A PARTIR DE 2003

Informations Techniques :

Porte-roue à droite KAYMAR pour Toyota KDJ120 à partir de 2003.

Référence : KA8110R

Prix : 888,00 € TTC/PIECE

EQUIPEMENTS POUR TOYOTA KDJ120 KDJ125 2003-2009



PORTE ROUE GAUCHE KAYMAR POUR TOYOTA KDJ120 A PARTIR DE 2003

Informations Techniques :

Porte-roue à gauche KAYMAR pour Toyota KDJ120 à partir de 2003.

Référence : KA8110L

Prix : 888,00 € TTC/PIECE

PROTECTION AVANT HOMOLOGUÉES



PROTECTION AVANT TUBULAIRE 63MM INOX HOMOLOGUEE CE POUR TOYOTA KDJ120 A PARTIR DE 2003

medium bar Ø 63 en inox Protège votre pare-choc contre les chocs du quotidien Homologué CE Livré avec kit de fixation, notice de montage et certificat d'homologation Il possède deux trous pour monter des phares longue portée optionnels Aucune modification du véhicule n'est nécessaire au montage Possibilité d'ajouter des phares longue portée grâce à des bagues support phare en inox Ø 63

Référence : ECMED138

Prix : 654,00 € TTC/PIECE



PROTECTION AVANT TUBULAIRE 76MM INOX HOMOLOGUEE CE POUR TOYOTA KDJ120/125 A PARTIR DE 2003

SUPER BAR INOX Protection avant en inox homologuée CE Protège votre pare-choc contre les chocs du quotidien Livré avec kit de fixation, notice de montage et certificat d'homologation Livré avec certificat d'homologation européen Norme 2005/66/ce Tube Ø 76mm

Référence : ECSPB138

Prix : 787,00 € TTC/PIECE

PROTECTIONS BAS DE CAISSE

EQUIPEMENTS POUR TOYOTA KDJ120 KDJ125 2003-2009



PROTECTIONS TUBULAIRES DE BAS DE CAISSE N4 DIAMETRE 60 POUR TOYOTA KDJ120 CHASSIS LONG

Protections de bas de caisse en acier Ø60 pour TOYOTA KDJ120
Montage très rigides sur châssis sans modification. Permet l'appui ou
le relevage du 4x4 Compatible avec toutes les type de cabine: Simple
cab, Extra cab, Double cab Finition peinture noire époxy grainée.
Paire livrée complète: protections, nécessaire de montage, visserie,
notice.

Référence : MPMT120
Prix : 748,00 € TTC/PAIRE

FRANCHISSEMENT & OUTILLAGE

BLOCAGES DE DIFFÉRENTIEL



BLOCAGE DE DIFFERENTIEL AVANT AIR LOCKER POUR TOYOTA (vendu sans compresseur)

Blocage ARB avant pour TOYOTA FJ Cruiser HILUX 05 ->
Landcruiser J120 PRADO Landcruiser J150 PRADO LE BLOCAGE
ARB COMPREND : (livré sans compresseur) le différentiel, la
tuyauterie, les raccords, la notice de montage, les instructions
d'utilisation et la liste des pièces détachées. Quand un véhicule prend
un virage, la roue extérieure parcourt une plus grande distance que la
roue intérieure, elle doit donc tourner plus vite. Sur tous les...

Référence : RD111
Prix : 1 222,00 € TTC/PIECE



BLOCAGE DE DIFFERENTIEL AVANT AIR LOCKER POUR TOYOTA (vendu sans compresseur)

Blocage ARB avant pour TOYOTA FJ Cruiser HILUX 05 ->
Landcruiser J120 PRADO Landcruiser J150 PRADO LE BLOCAGE
ARB COMPREND : (livré sans compresseur) le différentiel, la
tuyauterie, les raccords, la notice de montage, les instructions
d'utilisation et la liste des pièces détachées. Quand un véhicule prend
un virage, la roue extérieure parcourt une plus grande distance que la
roue intérieure, elle doit donc tourner plus vite. Sur tous les...

Référence : RD121
Prix : 1 222,00 € TTC/PIECE



BLOCAGE DE DIFFERENTIEL AVANT OU ARRIERE AIR LOCKER POUR TOYOTA (vendu sans compresseur)

Blocage ARB pour TOYOTA 4-Runner avec ressorts hélicoïdaux
ARRIERE FJ Cruiser ARRIERE HILUX 05 -> ARRIERE HILUX 4 x 2
simple cabine ARRIERE HILUX 4 x 4 IFS, jusqu'à 97 ARRIERE
HILUX essui avant rigide AVANT/ARRIERE Hilux 4x4, 98 - 06/2005
ARRIERE LC J7 LightDuty avec ressorts hélicoïdaux
AVANT/ARRIERE Landcruiser HZJ105 avec ressorts hélicoïdaux
AVANT Landcruiser J120 PRADO ARRIERE Landcruiser J7 à partir
de 10/99 AVANT Landcruiser J7 avec ressorts à lames -10/99...

Référence : RD132

Prix : 1 258,00 € TTC/PIECE



BLOCAGE DE DIFFERENTIEL ELOCKER 100% ELECTRIQUE

BLOCAGE DE DIFFERENTIEL ELOCKER 100% ELECTRIQUE
AVANT Véhicules : TOYOTA LANDCRUISER FJ70 A PARTIR DE
01/1990 TOYOTA LANDCRUISER FJ73 A PARTIR DE 01/1990
TOYOTA LANDCRUISER FJ75 A PARTIR DE 01/1990 TOYOTA
LANDCRUISER FJ80 A PARTIR DE 01/1990 TOYOTA
LANDCRUISER FZJ105 A PARTIR DE 01/1990 TOYOTA
LANDCRUISER FZJ70 A PARTIR DE 01/1990 TOYOTA
LANDCRUISER FZJ75 A PARTIR DE 01/1990 TOYOTA
LANDCRUISER FZJ78 A PARTIR DE 08/1999 TOYOTA
LANDCRUISER FZJ79 A PARTIR DE 08/1999 TOYOTA...

Référence : A9334

Prix : 1 853,00 € TTC/PIECE



BLOCAGE DE DIFFERENTIEL ELOCKER AVANT 100% ELECTRIQUE

BLOCAGE DE DIFFERENTIEL ELOCKER 100% ELECTRIQUE
AVANT POUR FJ CRUISER BLOCAGE POUR RATIO 3.91 ET
PLUSPOUR 120 SERIES BLOCAGE POUR RATIO 3.93 ET
PLUSPEUT NÉCESSITER UN MEULAGE DU CARTER POUR LA
POSE DE L'ÉLECTROAIMANT SUR LES DIFFÉRENTS MODÈLES
(pour Toyota 150 series uniquement modèle Diesel) Véhicules :
TOYOTA FJ CRUISER GSJ15 A PARTIR DE 11/2010- TOYOTA
HILUX KUN26 A PARTIR DE 2005- TOYOTA LANDCRUISER...

Référence : A11110

Prix : 2 314,00 € TTC/PIECE



ELocker

KIT BLOCAGE DE DIFFERENTIEL ELOCKER ARRIERE 100% ELECTRIQUE AVEC ROUEMENTS

BLOCAGE DE DIFFERENTIEL ELOCKER 100% ELECTRIQUE ARRIERE IL PEUT ÊTRE NÉCESSAIRE SUR LES ANCIENS MODÈLES REMPLACER LES ROUEMENT (DE 45 A 50MM) KIT AVEC ROUEMENTS Véhicules : TOYOTA FJ CRUISER GSJ15 A PARTIR DE 11/2010 TOYOTA HILUX GGN25 A PARTIR DE 08/2004 TOYOTA HILUX KUN25 A PARTIR DE 08/2004 TOYOTA HILUX KUN26 A PARTIR DE 08/2004 TOYOTA LANDCRUISER GRJ120 A PARTIR DE 09/2002 TOYOTA LANDCRUISER KDJ120 A PARTIR DE 09/2002 TOYOTA LANDCRUISER KZJ120 A PARTIR DE...

Référence : **A9334-14TT**
Prix : **2 001,00 € TTC/KIT**



ELocker

KIT BLOCAGE DE DIFFERENTIEL ELOCKER AVANT 100% ELECTRIQUE AVEC ROUEMENTS

BLOCAGE DE DIFFERENTIEL ELOCKER 100% ELECTRIQUE AVANT KIT AVEC ROUEMENTS POUR FJ CRUISER BLOCAGE POUR RATIO 3.91 ET PLUS POUR 120 SERIES BLOCAGE POUR RATIO 3.93 ET PLUS PEUT NÉCESSITER UN MEULAGE DU CARTER POUR LA POSE DE L'ÉLECTROAIMANT SUR LES DIFFÉRENTS MODÈLES (pour Toyota 150 series uniquement modèle Diesel) Véhicules : TOYOTA FJ CRUISER GSJ15 A PARTIR DE 11/2010- TOYOTA HILUX KUN26 A PARTIR DE 2005- TOYOTA LANDCRUISER...

Référence : **A11110-9TT**
Prix : **2 464,00 € TTC/KIT**

TREUILLAGE

KITS DE MONTAGE ET FIXATION



KIT DE MONTAGE INTEGRE AVEC TREUIL WARN ZEON 10 PLATINUM POUR TOYOTA KDJ120 ET KDJ150 JUSQU'A 2015

Platine de treuil pour TOYOTA KDJ120 et KDJ150 jusqu'à 2015. Platine vendue avec un treuil Warn ZEON 10 Platinum CARACTERISTIQUES DU TREUIL WARN ZEON 10 PLATINUM : - Moteur électrique 12V - Réducteur à trains planétaires : i = 162/1 - Boîtier relais amovible - Décrabotage électrique parradio-commande - Contrôle température moteur - Indice Protection IP68 (hors fonctionnement) - Protection Anticorrosion 408HBS - Finition laque epoxy noire - Entraxe de fixation : 254 x 114,3 mm - force...

Référence : **16-5860-ULTI**
Prix : **3 999,00 € TTC/KIT**



KIT DE MONTAGE INTEGRE AVEC TREUIL WARN ZEON 10 POUR TOYOTA KDJ120 ET KDJ150 JUSQU'A 2015

Platine de treuil pour TOYOTA KDJ120 ET KDJ150 JUSQU'A 2015
Platine vendue avec un treuil Warn ZEON 10 CARACTERISTIQUES DU TREUIL WARN ZEON 10 : Caractéristiques : Moteur électrique 12V Réducteur à trains planétaires : i = 216/1 Décrabotage par levier tournant Boîtier relais amovible Indice Protection IP68 Force de traction : 4536 kg Protection Anticorrosion 408HBS Finition laque epoxy noire Entraxe de fixation : 254 x 114,3 mm Poids : 44 kg Encombrement avec boîtier relais :...

Référence : 16-5860-PREM

Prix : 2 869,00 € TTC/KIT

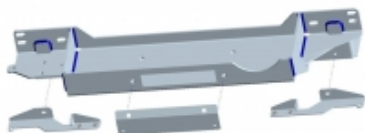

KIT DE MONTAGE INTEGRE POUR TREUIL POUR TOYOTA KDJ 120 ET KDJ150 JUSQU'A 2015

Platine de treuil intégré pour Toyota KDJ120 et KDJ150 jusqu'à 2015
Platine vendue sans treuil

Référence : 16-5860NW

Prix : 1 130,00 € TTC/KIT



KIT DE MONTAGE POUR TREUIL INTEGRE AU PARE CHOC D'ORIGINE POUR TOYOTA KDJ120/125

KIT DE MONTAGE POUR TREUIL INTEGRE AU PARE CHOC D'ORIGINE POUR TOYOTA KDJ120/125 - Platine permettant d'intégrer le treuil dans le pare choc d'origine - Pour treuil jusqu'à série 9500 avec boîtier relais séparé. - Découpe pare-chocs nécessaire

Référence : KMT012

Prix : 298,00 € TTC/PIECE



KIT TRAVERSE DE MONTAGE POUR TREUIL ET LAME A NEIGE ECO AMOVIBLE TOYOTA LANDCRUISER KDJ 120/150

Kit traverse à usage multiple permet de monter un treuil, une lame à neige éco ou une balayeuse éco. Usage privée, non homologué route. Pour usage intensif. Doit être complété avec un carré adaptateur. Livré avec cache.

Informations Techniques :

TOYOTA LANDCRUISER KDJ 120/150

Référence : 1-259370

Prix : 703,00 € TTC/KIT

EQUIPEMENT INTÉRIEUR & EXTÉRIEUR

ATTELAGES & ACCESSOIRES

ATTELAGES / FAISCEAUX

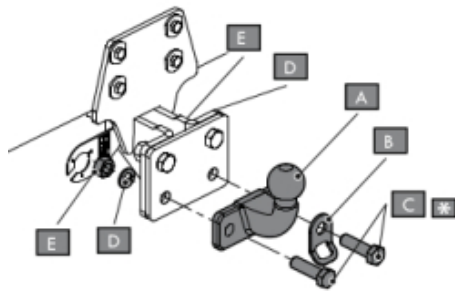

ATTELAGE POUR CHAPE MIXTE AVEC FAISCEAU SPECIFIQUE 7 PLOTS POUR TOYOTA KDJ120/125

Nos attelages répondent à toutes les normes européennes. Ils sont homologués selon la directive 94/20/CE du 30 mai 1994 relative aux dispositifs d'attelage mécanique des véhicules à moteur et de leurs remorques ainsi qu'à leur fixation. Attelage avec faisceau spécifique 7 plots POUR CHAPE MIXTE (vendu séparément)

Référence : 1384/SET0209

Prix : 380,00 € TTC/PIECE

BARRES DE TOIT ET ACCESSOIRES

KIT BARRES DE TOIT



KIT 2 BARRES DE TOIT HEAVY DUTY NOIRES 1250 MM ET PIEDS RHINO RACK POUR TOYOTA GRJ/KDJ120/125

comprend :- 2 barres Heavy Duty 1250 mm noires- 1 kit pieds RCP03F+R-BK + RCH4- 2 kits adaptateur QMHD05 charge 100 kg attention sur le court les barres ne sont pas de niveau , il faut prévoir des cales de hauteur supplémentaires montage possible sur le 3 portes avec 1x QMHD25

Référence : JA9423

Prix : 426,80 € TTC/KIT



KIT 2 BARRES DE TOIT VORTEX NOIRES 1260 MM ET PIEDS RHINO RACK POUR VEHICULE AVEC BARRES LONGITUDINALES

comprend :- 2 barres vortex 1260 mm, noires- 1 kit pieds RX100charge 100 kg

Référence : JA9141

Prix : 387,34 € TTC/KIT



KIT 3 BARRES DE TOIT HEAVY DUTY GRISES 1250 MM ET PIEDS RHINO RACK POUR TOYOTA GRJ/KDJ120/125

comprend :- 3 barres Heavy Duty 1250 mm, grises- 1 kit pieds RCP03-BK + RCH6- 3 kits adaptateur QMHD05 charge 100 kg attention sur le court les barres ne sont pas de niveau , il faut prévoir des cales de hauteur supplémentaires montage possible sur le 3 portes avec 1x QMHD25

Référence : JA9458
Prix : 562,20 € TTC/KIT



KIT 3 BARRES DE TOIT HEAVY DUTY NOIRES 1250 MM ET PIEDS RHINO RACK POUR TOYOTA GRJ/KDJ120/125

comprend :- 3 barres Heavy Duty 1250 mm, noires- 1 kit pieds RCP03-BK + RCH6- 3 kits adaptateur QMHD05 charge 100 kg attention sur le court les barres ne sont pas de niveau , il faut prévoir des cales de hauteur supplémentaires montage possible sur le 3 portes avec 1x QMHD25

Référence : JA9437
Prix : 547,20 € TTC/KIT



KIT 3 BARRES DE TOIT VORTEX NOIRES 1260 MM ET PIEDS RHINO RACK POUR TOYOTA GRJ/KDJ120/125

comprend :- 3 barres vortex 1260 mm, noires- 1 kit pieds RCP03-BK + RCH6charge 100 kg attention sur le court les barres ne sont pas de niveau , il faut prévoir des cales de hauteur supplémentaires montage possible sur le 3 portes avec 1x QMVA20

Référence : JA9547
Prix : 519,00 € TTC/KIT

PIEDS



EMBASES DE FIXATION RHINO-RACK SERIE RCP (6 PIECES) POUR TOYOTA KDJ120 ET GRJ120

Les embases RHINO-RACK de la série RCP pour barre de toit Heavy Duty s'installent sur les points d'ancrage fixes d'origine de votre véhicule et ne nécessitent aucun perçage ni aucune modification. Kit de 6 embases.

Référence : RCP03-BK
Prix : 141,00 € TTC/KIT



PIEDS DE FIXATION POUR BARRES DE TOIT RHINO RACK POUR TOYOTA KDJ 120/125 - 6 PIEDS

le kit de fixation contient 3 paires de pieds spécifique au Toyota KDJ120 5 portes permettant d'installer 3 barres de toit rhino rack (vendu séparément) poids transportable : 150kg (pour 3 barres) fixation sur les points d'ancrage d'origine

Référence : RLCP03
Prix : **331,20 € TTC/KIT**



PIEDS DE FIXATION SUR BARRES LONGITUDINALES D'ORIGINE POUR BARRES DE TOIT RHINO RACK VORTEX - 4 PIEDS -

Fixations Rhino Rack pour barres de toitlongitudinales d'origine, pour véhicule sans fixation, ni gouttière. Ils sont facilement ajustables et sont équipés de deux tiges de serrage permettant un meilleur pincement de la barre de toit longitudinale. Livrés avec le nécessaire de sécurité et de montage. kit contenant 2 paires de pieds permettant l'installation de 2 barres de toit Rhino Rack VORTEX (vendu séparément) Attention se monte uniquement si le véhicule est équipé de barres...

Référence : SX100
Prix : **164,00 € TTC/KIT**



PIEDS DE FIXATION SUR BARRES LONGITUDINALES D'ORIGINE POUR BARRES DE TOIT RHINO RACK VORTEX - 4 PIEDS -

Fixations Rhino Rack pour barres de toitlongitudinales d'origine, pour véhicule sans fixation, ni gouttière. Ils sont facilement ajustables et sont équipés de deux tiges de serrage permettant un meilleur pincement de la barre de toit longitudinale. Livrés avec le nécessaire de sécurité et de montage. kit contenant 2 paires de pieds permettant l'installation de 2 barres de toit Rhino Rack VORTEX (vendu séparément) ou galrie PIONEER NG Attention se monte uniquement si le véhicule est équipé...

Référence : RX100
Prix : **239,34 € TTC/KIT**

CONSOLES & SUPPORT INSTRUMENT

EQUIPEMENTS POUR TOYOTA KDJ120 KDJ125 2003-2009



CONSOLE DE TOIT LONGITUDINALE ARB POUR TOYOTA KDJ 120/125

Pour finaliser l'aménagement intérieur de votre 4x4, utilisez les consoles de plafond ARB. Caractéristiques des consoles longitudinales: Fabriquées en ABS renforcé aux formes exactes du véhicule avec un joint en caoutchouc. Lumière LED pour les places arrières (sauf modèle simple cab ou châssis cabine) Emplacement CB ou poste format ISO Coloration dans la masse stabilisée aux UV Rangement situé au milieu de la console Lumières LED côté conducteur ou passager Support pour maintenir le...

Informations Techniques :

véhicule : Toyota KDJ 120 Toyota KDJ 125

Référence : BRCPR03

Prix : **409,00 € TTC/PIECE**

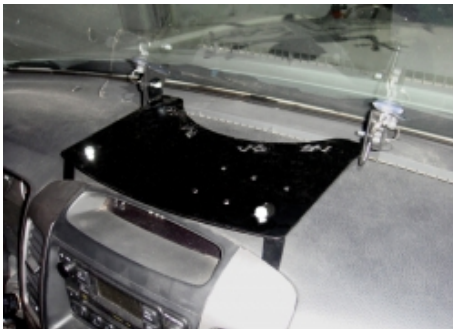

PLATINE N4 SUPPORT INSTRUMENTS DE NAVIGATION POUR TOYOTA KDJ 120/125

Cette platine porte-instruments et prête à l'emploi est très pratique pour fixer les instruments de navigation qui fleurissent actuellement sur le marché. Grâce à la platine modulable de 320mm de large, vous pouvez installer différents types d'instruments tels que GPS, tripmaster, écran PC... Elle se fixe au pare-brise par un jeu de 4 ventouses et au tableau de bord par un kit spécifique sans perçage visible.

Informations Techniques :

Platine modulable mesurant 320mm de large. Livré complet avec nécessaire de fixation et notice.

Référence : NAPL12

Prix : **132,00 € TTC/KIT**

DÉNEIGEMENT & LAMES À NEIGE

KIT DE MONTAGE & ACCESSOIRES DÉNEIGEMENT

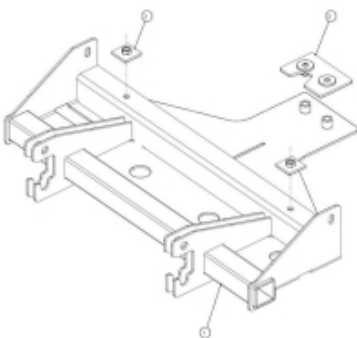

KIT DE MONTAGE POUR LAME A NEIGE SNOWAY POUR TOYOTA KDJ120/125 ET KDJ/GDJ150/155

Ce kit de montage vous permet d'installer rapidement une lame à neige SNOWAY sur votre véhicule. Ce kit se monte sur : -Toyota J12 -Toyota J15

Référence : 5-267

Prix : **599,00 € TTC/KIT**

EQUIPEMENTS POUR TOYOTA KDJ120 KDJ125 2003-2009

GALERIES DE TOIT & ACCESSOIRES

ACCESSOIRES DE GALERIE DE TOIT



DEFLECTEUR DE VENT POUR GALERIE DE TOIT ARB BASE RACK POUR TOYOTA KDJ120 5 PORTES CHASSIS LONG

Il n'y aura plus de crainte de bruit supplémentaire dans la cabine lors de l'installation d'une galerie de toit. Les ingénieurs d'ARB ont formé un déflecteur de vent à monter sous la face inférieure, garantissant une expérience de conduite silencieuse et agréable. Caractéristiques : En aluminium formé sous pression de 1,6 mm Résistant et aide à réduire le bruit Revêtement en époxy durable Spécifique au véhicule Fentes prédécoupées pour faciliter le montage de la barre lumineuse de...

Référence : 17921060
Prix : **144,00 € TTC/PIECE**

GALERIES DE TOIT



GALERIE DE TOIT ARB DELUXE 1790 X 1120 MM (SANS PIEDS)

Une galerie de toit est le moyen idéal pour augmenter la capacité de votre véhicule pour transporter le matériel nécessaire pour le raid. Construite pour durée, la galerie ARB réalisée en tube d'acier vous apportera entière satisfaction. Solide et bien finie, poudrée époxy. Capacité de chargement autorisée : 150 kg Galerie livrée sans pieds (vendu séparément) Dimensions : 1790 x 1120 mm Véhicules adaptés : TOYOTA LANDCRUISER HDJ100 A PARTIR DE 1998. TOYOTA HZJ 105 A PARTIR DE 1999....

Référence : 3813010
Prix : **899,00 € TTC/PIECE**

KIT GALERIE DE TOIT



KIT BACKBONE RHINO RACK AVEC GALERIE PIONEER 6 2100 X 1240 MM POUR TOYOTA KDJ120 MONTAGE BACKBONE

comprend :- 1 galerie Rhino Rack Pioneer 6 2100 X 1240 MM- 1 kit backbone pour Toyota KDJ120 charge 80 kg

Référence : JB1365
Prix : **1 553,00 € TTC/KIT**

**KIT GALERIE DE TOIT ARB BASE RACK 1835MM x 1155MM POUR TOYOTA KDJ120 5 PORTES CHASSIS LONG (INCLUS PIEDS ET DEFLECTEUR DE VENT)**

L'ARB Base Rack est le dernier né dans l'évolution de la galerie de toit. Ultra élégant, bénéficiant d'une facilité de montage et d'un design léger, la galerie ARB BASE Rack intègre un système de fixation des accessoires à queue d'aronde unique qui rend la fixation et le retrait des accessoires plus simple, plus rapide et plus sûr. Caractéristiques principales: Fabriqué en aluminium extrudé, disposant d'un renfort interne rigide finition epoxy noir Structure entièrement soudée (à...

Informations Techniques :

Taille : 1835 mm x 1155 mm Matière : Aluminium Capacité de charge : 175kg

Référence : **JT1025**

Prix : **1 384,00 € TTC/KIT**

**KIT GALERIE DE TOIT ARB BASE RACK 1835MM x 1285MM POUR TOYOTA KDJ120 5 PORTES CHASSIS LONG (INCLUS PIEDS ET DEFLECTEUR DE VENT)**

L'ARB Base Rack est le dernier né dans l'évolution de la galerie de toit. Ultra élégant, bénéficiant d'une facilité de montage et d'un design léger, la galerie ARB BASE Rack intègre un système de fixation des accessoires à queue d'aronde unique qui rend la fixation et le retrait des accessoires plus simple, plus rapide et plus sûr. Caractéristiques principales: Fabriqué en aluminium extrudé, disposant d'un renfort interne rigide finition epoxy noir Structure entièrement soudée (à...

Informations Techniques :

Taille : 1835 mm x 1285 mm Matière : Aluminium Capacité de charge : 175kg

Référence : **JT1026**

Prix : **1 490,40 € TTC/KIT**



KIT GALERIE DE TOIT FRONT RUNNER SLIMLINE II 1156 X 1255 MM (PIEDS 63 MM) POUR TOYOTA PRADO 120

La galerie Slimline II 1/2 de 1156mm contient le plateau Slimline II, un déflecteur de vent et 2 pieds de rails pour monter le plateau Slimline II sur votre Toyota Prado 120. Le plateau s'installe facilement en utilisant les points de montage existants. Le forage n'est pas nécessaire.

Informations Techniques :

KRTP014T - Kit de galerie 1/2 pour une Toyota Prado 120 - Slimline II de Front Runner Contient: 1 x FATP002 - Pied de rail pour une Toyota Prado 120 (Paire G/D) 63mm 1 x FITT002 - Instructions de montage pour un véhicule spécifique 1 x RRSTD06 - Plateau Slimline II - 1255mm (largeur) x 1156mm (longueur) x 50mm (hauteur) Matériaux utilisés : Aluminium T6 en époxy noir Acier à haute résistance Poids approximatif d'installation: 26kg La rainure en T sur le haut et sur le bas du plateau de la...

Référence : KRTP014T
Prix : **1 119,88 € TTC/KIT**



KIT GALERIE DE TOIT FRONT RUNNER SLIMLINE II 1964 X 1255 MM (PIEDS 63 MM) POUR TOYOTA PRADO 120

La galerie Slimline II pour toute la longueur du toit de 1964mm contient le plateau Slimline II, un déflecteur de vent et 2 pieds de rails pour monter le plateau Slimline II sur votre Toyota Prado 120. Le plateau s'installe facilement en utilisant les points de montage existants. Le forage n'est pas nécessaire.

Informations Techniques :

KRTP012T - Kit de galerie pour une Toyota Prado 120 - Slimline II de Front Runner Contient: 1 x FATP002 - Pied de rail pour une Toyota Prado 120 (Paire D/G) 63mm 1 x RRSTD10 - Plateau Slimline II - 1255mm (largeur) x 1964mm (longueur) x 50mm (hauteur) Matériaux utilisés : Aluminium T6 en époxy noir Acier à haute résistance Poids approximatif d'installation: 33kg La rainure en T sur le haut et sur le bas du plateau de la barre transversale convient pour un boulon de 8mm (standard). Pour déterminer la...

Référence : KRTP012T
Prix : **1 483,92 € TTC/KIT**



KIT GALERIE RHINO RACK PIONEER 6 1500 X 1240 MM POUR MONTAGE SUR BARRES LONGITUDINALES D'ORIGINES

comprend :- 1 galerie Rhino Rack Pioneer6 1500 X 1240 MM (New-Generation)- 1 kit de pieds RX100charge 80 kg

Référence : JT0085
Prix : **1 114,14 € TTC/KIT**

EQUIPEMENTS POUR TOYOTA KDJ120 KDJ125 2003-2009



KIT GALERIE RHINO RACK PIONEER 6 1900 MM x 1380 MM POUR TOYOTA ET MITSUBISHI AVEC BARRES LONGITUDINALES

comprend :- 1 galerie Rhino Rack Pioneer 6 1900 MM x 1380 MM- 1 kit pieds RX100

Référence : JB1305

Prix : 1 273,34 € TTC/KIT



KIT GALERIE RHINO RACK PIONEER 6 2100 X 1240 MM POUR TOYOTA KDJ120 5 PORTES (PIEDS INCLUS)

comprend :- 1 galerie Rhino Rack Pioneer 6 2100 X 1240 MM - 1 kit de pieds RCP03-BK + RCH6charge 100 kg

Référence : JT9636

Prix : 1 387,00 € TTC/KIT



KIT GALERIE RHINO RACK PIONEER NG 1928 X 1236 MM POUR TOYOTA KDJ120 KDJ150 ET JEEP GRAND CHEROKEE WJ / WG AVEC BARRES LONGITUDINALES (PIEDS INCLUS)

comprend :- 1 galerie Rhino Rack Pioneer NG 1928 x 1236 mm (New-Generation)- 1 kit de pieds RX100charge 75 kg

Référence : JB1265

Prix : 1 271,34 € TTC/KIT

PIEDS



KIT SUPPORT DE MONTAGE POUR GALERIE DE TOIT ARB BASE RACK (ref: 39-1770010/30) POUR TOYOTA KDJ120 5 PORTES CHASSIS LONG

Les kits pieds pour montage sur gouttière des galeries ARB BASE Rack sont basés sur les kits de montage des galeries de toit traditionnelles ARB, mais possèdent désormais une finition noire texturée et des plaques de soutien pour s'adapter à l'extrusion de la galerie ARB Base Rack. Des patins en acier avec des manchons en plastique sont inclus pour répartir le chargement sur la gouttière du toit des véhicules. Des pieds de fixation s'adaptant à la plupart des véhicules à toit...

Référence : 17921050

Prix : 366,00 € TTC/KIT



PIEDS DE FIXATION POUR BARRES DE TOIT RHINO RACK POUR TOYOTA KDJ 120/125 - 6 PIEDS

le kit de fixation contient 3 paires de pieds spécifique au Toyota KDJ120 5 portes permettant d'installer 3 barres de toit rhino rack (vendu séparément) poids transportable : 150kg (pour 3 barres) fixation sur les points d'ancrage d'origine

Référence : RLCP03
Prix : **331,20 € TTC/KIT**



PIEDS DE FIXATION SUR BARRES LONGITUDINALES D'ORIGINE POUR BARRES DE TOIT RHINO RACK VORTEX - 4 PIEDS -

Fixations Rhino Rack pour barres de toit longitudinales d'origine, pour véhicule sans fixation, ni gouttière. Ils sont facilement ajustables et sont équipés de deux tiges de serrage permettant un meilleur pincement de la barre de toit longitudinale. Livrés avec le nécessaire de sécurité et de montage. kit contenant 2 paires de pieds permettant l'installation de 2 barres de toit Rhino Rack VORTEX (vendu séparément) Attention se monte uniquement si le véhicule est équipé de barres...

Référence : SX100
Prix : **164,00 € TTC/KIT**



PIEDS POUR GALERIE DE TOIT ARB POUR TOYOTA KDJ 120/125

Kit de 6 pieds pour galerie de toit ARB Références des galeries adaptées : 39-3813010 Adaptés pour les véhicules suivants : TOYOTA KDJ 120/125

Référence : 3721010
Prix : **277,00 € TTC/KIT**



SYSTEME DE SUPPORTS BACKBONE RHINO RACK POUR TOYOTA KDJ120

Le Backbone Rhino-Rack est un système de montage pour votre Toyota KDJ120 Il se monte sur le toit de votre véhicule via 3 bases présent de chaque côté. Il permet d'installer un système Pioneer Rhino-Rack sur le dessus.

Référence : RTPB2
Prix : 463,00 € TTC/KIT

PROTECTIONS DE COFFRE / DE SOL



BAC DE COFFRE SARB POUR TOYOTA KDJ120 LONG DE 01/2003 A 11/2009

La protection de coffre adaptée à chaque véhicule et à chaque usage. Le bac Carbox : se pose en un instant se lave d'un coup de jet protège efficacement votre coffre Souple et solide : thermoformé dans un plastique mi-souple, le bac coffre est également renforcé par des nervures. Sa résistance aux frottements, contacts, chocs est remarquable. Ses formes épousent parfaitement les contours de votre coffre, occupant ainsi toute la place disponible, parfaitement...

Référence : TS10-8104
Prix : 534,00 € TTC/PIECE



BAC DE COFFRE SARR POUR TOYOTA KDJ120 LONG DE 01/2003 A 11/2009

La protection de coffre adaptée à chaque véhicule et à chaque usage. Le bac Carbox : se pose en un instant se lave d'un coup de jet protège efficacement votre coffre Souple et solide : thermoformé dans un plastique mi-souple, le bac coffre est également renforcé par des nervures. Sa résistance aux frottements, contacts, chocs est remarquable. Ses formes épousent parfaitement les contours de votre coffre, occupant ainsi toute la place disponible, parfaitement...

Référence : TS10-8109
Prix : 494,40 € TTC/PIECE



BAC DE COFFRE SARR POUR TOYOTA KDJ120 LONG DE 01/2003 A 11/2009

La protection de coffre adaptée à chaque véhicule et à chaque usage. Le bac Carbox : se pose en un instant se lave d'un coup de jet protège efficacement votre coffre Souple et solide : thermoformé dans un plastique mi-souple, le bac coffre est également renforcé par des nervures. Sa résistance aux frottements, contacts, chocs est remarquable. Ses formes épousent parfaitement les contours de votre coffre, occupant ainsi toute la place disponible, parfaitement...

Référence : TS10-8103
Prix : 402,00 € TTC/PIECE



TAPIS DE COFFRE SARR POUR TOYOTA KDJ120 DE 09/2002 A 12/2010

La protection de coffre adaptée à chaque véhicule et à chaque usage. Le tapis de coffre Carbox : se pose en un instant se lave d'un coup de jet protège efficacement votre coffre Souple et solide : thermoformé dans un plastique mi-souple, le tapis de coffre est également renforcé par des nervures. Sa résistance aux frottements, contacts, chocs est remarquable. Ses formes épousent parfaitement les contours de votre coffre, occupant ainsi toute la place ...

Référence : TS20-8103
Prix : 138,00 € TTC/PIECE



TAPIS DE SOL ARRIERE GAUCHE ET DROITE POUR TOYOTA KDJ120 LONG DE 11/2003 A 11/2009

Les tapis de sol Carbox permettent de protéger la moquette de votre véhicule Le tapis de sol Carbox : se pose en un instant se lave d'un coup de jet protège efficacement votre sol Souple et solide : thermoformé dans un plastique mi-souple, le tapis de sol est également renforcé par des nervures. Sa résistance aux frottements, contacts, chocs est remarquable. Ses formes épousent parfaitement les contours de votre sol, occupant ainsi toute la place ...

Référence : TS73-8103
Prix : 73,20 € TTC/PIECE



TAPIS DE SOL AVANT GAUCHE ET DROIT POUR TOYOTA KDJ 120/125 DE 01/2003 A 11/2009 12/10

Les tapis de sol Carbox permettent de protéger la moquette de votre véhicule Le tapis de sol Carbox : se pose en un instant se lave d'un coup de jet protège efficacement votre sol Souple et solide : thermoformé dans un plastique mi-souple, le tapis de sol est également renforcé par des nervures. Sa résistance aux frottements, contacts, chocs est remarquable. Ses formes épousent parfaitement les contours de votre sol, occupant ainsi toute la place ...

Référence : TS72-8103
Prix : 73,20 € TTC/PIECE



TAPIS DE SOL AVANT GAUCHE POUR TOYOTA KDJ 120/125 DE 01/2003 A 11/2009

Les tapis de sol Carbox permettent de protéger la moquette de votre véhicule Le tapis de sol Carbox : se pose en un instant se lave d'un coup de jet protège efficacement votre sol Souple et solide : thermoformé dans un plastique mi-souple, le tapis de sol est également renforcé par des nervures. Sa résistance aux frottements, contacts, chocs est remarquable. Ses formes épousent parfaitement les contours de votre sol, occupant ainsi toute la place disponible,...

Référence : TS40-8103
Prix : 36,60 € TTC/PIECE

SIÈGES & VOLANTS**ACCESSOIRES MONTAGE SIÈGES****KIT DE MONTAGE N4 POUR SIEGE RECARO
DROITE TOYOTA LAND CRUISER KDJ120-125
APRES 01/03**

Afin de pouvoir installer facilement les sièges RECARO dans les Land Cruiser Série 120/125, Equip-raid vous propose plusieurs embases de montage. Ces ferrures se fixent sur les ancrages d'origine de votre véhicule. Embase de montage est prévue pour recevoir la boucle de ceinture de sécurité. Un déflecteur peut être démonté, modifié en fonction des besoins (rangement, contacteur électrique ...) les glissières sont en option. Livrée complète avec visserie, notice,...

Référence : REKIT012D
Prix : **211,00 € TTC/PIECE**

**KIT DE MONTAGE N4 POUR SIEGE RECARO
GAUCHE TOYOTA LAND CRUISER KDJ120-125
APRES 01/03**

Afin de pouvoir installer facilement les sièges RECARO dans les Land Cruiser Série 120/125, Equip-raid vous propose plusieurs embases de montage. Ces ferrures se fixent sur les ancrages d'origine de votre véhicule. Embase de montage est prévue pour recevoir la boucle de ceinture de sécurité. Un déflecteur peut être démonté, modifié en fonction des besoins (rangement, contacteur électrique ...) les glissières sont en option. Livrée complète avec visserie, notice, déflecteur. Pour...

Référence : REKIT012G
Prix : **211,00 € TTC/PIECE**

TIROIRS & COFFRES DE RANGEMENT



AMENAGEMENT INTERIEUR ARB DOUBLE TIROIR POUR TOYOTA KDJ120 5 PORTES AVEC CLIM ARRIERE

Ce système est basé autour de plusieurs points clés donnant un produit de haute qualité avec une fonctionnalité et une facilité d'utilisation maximale : verrouillage à clé, fermeture par poignée, coup de poing pour un maximum de sécurité moquette traitée contre les UV et à haute résistance contre l'abrasion renforts de plancher pour un maintien maximal des charges placées dans chaque tiroir raccord d'angle en aluminium pour une finition impeccable glissières en forme de "u" pour une...

Référence : ARB945/J12CLIM
Prix : **2 115,00 € TTC/KIT**



AMENAGEMENT INTERIEUR ARB DOUBLE TIROIR POUR TOYOTA KDJ120 5 PORTES SANS CLIM ARRIERE

Ce système est basé autour de plusieurs points clés donnant un produit de haute qualité avec une fonctionnalité et une facilité d'utilisation maximale : verrouillage à clé, fermeture par poignée, coup de poing pour un maximum de sécurité moquette traitée contre les UV et à haute résistance contre l'abrasion renforts de plancher pour un maintien maximal des charges placées dans chaque tiroir raccord d'angle en aluminium pour une finition impeccable glissières en forme de "u" pour une...

Référence : ARB945/J12
Prix : **2 115,00 € TTC/KIT**



KIT DE FINITION POUR AMENAGEMENT TIROIR ARB POUR TOYOTA LANDCRUISER 120 CHASSIS LONG AVEC CLIM ARRIERE

KIT DE FINITION POUR AMENAGEMENT TIROIR ARB POUR TOYOTA LANDCRUISER 120 CHASSIS LONG POUR MODELE POUR CLIMATISATION ARRIERE

Référence : PR05AIRFK
Prix : **180,00 € TTC/KIT**

EQUIPEMENTS POUR TOYOTA KDJ120 KDJ125 2003-2009



KIT DE FINITION POUR AMENAGEMENT TIROIR ARB POUR TOYOTA LANDCRUISER 120 CHASSIS LONG SANS CLIM ARRIERE

KIT DE FINITION POUR AMENAGEMENT TIROIR ARB POUR TOYOTA LANDCRUISER 120 CHASSIS LONG SAUF MODEL POUR CLIMATISATION ARRIERE

Référence : PR05FK
Prix : **180,00 € TTC/KIT**



TIROIR DE RANGEMENT SIMPLE ARB 945 X 500 X 190 MM AVEC PLATEAU COULISSANT

TIROIR DE RANGEMENT SIMPLE ARB 945 X 500 X 190 MM AVEC PLATEAU COULISSANT Il s'agit de tiroir mi-hauteur. Ce système est basé autour de plusieurs points clés donnant un produit de haute qualité avec une fonctionnalité et une facilité d'utilisation maximale : verrouillage à clé, fermeture par poignée, coup de poing pour un maximum de sécurité moquette traitée contre les UV et à haute résistance contre l'abrasion renforts de plancher pour un maintien maximal des charges placées dans...

Référence : RFH945
Prix : **975,00 € TTC/PIECE**



TIROIR DE RANGEMENT SIMPLE ARB 945 X 505 X 140 MM AVEC PLATEAU COULISSANT

TIROIR DE RANGEMENT SIMPLE ARB 945 X 505 X 140 MM AVEC PLATEAU COULISSANT Ce système est basé autour de plusieurs points clés donnant un produit de haute qualité avec une fonctionnalité et une facilité d'utilisation maximale : verrouillage à clé, fermeture par poignée, coup de poing pour un maximum de sécurité moquette traitée contre les UV et à haute résistance contre l'abrasion renforts de plancher pour un maintien maximal des charges placées dans chaque tiroir raccord d'angle en...

Référence : RF945
Prix : **789,00 € TTC/PIECE**

EQUIPEMENTS POUR TOYOTA KDJ120 KDJ125 2003-2009



TIROIR DE RANGEMENT SIMPLE ARB 945 X 505 X 280 MM AVEC PLATEAU COULISSANT

TIROIR DE RANGEMENT SIMPLE ARB 945 X 505 X 280 MM AVEC PLATEAU COULISSANT Ce système est basé autour de plusieurs points clés donnant un produit de haute qualité avec une fonctionnalité et une facilité d'utilisation maximale : verrouillage à clé, fermeture par poignée, coup de poing pour un maximum de sécurité moquette traitée contre les UV et à haute résistance contre l'abrasion renforts de plancher pour un maintien maximal des charges placées dans chaque tiroir raccord d'angle en...

Référence : RDRF945

Prix : 1 052,00 € TTC/PIECE



TIROIR DE RANGEMENT SIMPLE ARB 945 X 505 X 280 MM AVEC PLATEAU FIXE

TIROIR DE RANGEMENT SIMPLE ARB 945 X 505 X 280 MM AVEC PLATEAU FIXE Ce système est basé autour de plusieurs points clés donnant un produit de haute qualité avec une fonctionnalité et une facilité d'utilisation maximale : verrouillage à clé, fermeture par poignée, coup de poing pour un maximum de sécurité moquette traitée contre les UV et à haute résistance contre l'abrasion renforts de plancher pour un maintien maximal des charges placées dans chaque tiroir raccord d'angle en...

Référence : RD945

Prix : 883,00 € TTC/PIECE

VÉRIN DE HAYON OU DE CAPOT



VERIN DE CAPOT

Facilite l'ouverture et le maintien du capot sans la barre grâce au verin de capot vous pourrez ouvrir ce dernier, rapidement, simplement et en toute sécurité

Référence : MGS-6346

Prix : 40,00 € TTC/PIECE

BIVOUAC & AUTONOMIE

ACCESSOIRES TENTES



KIT ISOLATION VITRES JAMES BAROUD

Dès l'origine conçus et testés dans des conditions extrêmes pour le 4x4 et le raid, les produits JAMES BAROUD bénéficient à ce jour d'une renommée d'envergure internationale. C'est en toute sérénité que vous pourrez vous appuyer sur les produits JAMES BAROUD. Les Kit isolation James Baroud sont fournis prêts à poser sur toutes les vitres de votre 4x4, il est sur mesure. Grâce à ses ventouses, les panneaux tiennent en place, même sur les pistes les plus dures. Cette couverture matelassée est...

Référence : 462490
Prix : 390,00 € TTC/PIECE



KIT ISOLATION VITRES JAMES BAROUD POUR TOYOTA KDJ120

Dès l'origine conçus et testés dans des conditions extrêmes pour le 4x4 et le raid, les produits JAMES BAROUD bénéficient à ce jour d'une renommée d'envergure internationale. C'est en toute sérénité que vous pourrez vous appuyer sur les produits JAMES BAROUD. Les Kit isolation James Baroud sont fournis prêts à poser sur toutes les vitres de votre 4x4, il est réalisé sur mesure. Grâce à ses ventouses, les panneaux tiennent en place, même sur les pistes les plus dures. Cette couverture matelassée...

Informations Techniques :

SUR MESURE POUR LE TOYOTA KDJ120

Référence : JB-462490:J120
Prix : 390,00 € TTC/PIECE



KIT ISOLATION VITRES JAMES BAROUD POUR TOYOTA KDJ125

Dès l'origine conçus et testés dans des conditions extrêmes pour le 4x4 et le raid, les produits JAMES BAROUD bénéficient à ce jour d'une renommée d'envergure internationale. C'est en toute sérénité que vous pourrez vous appuyer sur les produits JAMES BAROUD. Les Kit isolation James Baroud sont fournis prêts à poser sur toutes les vitres de votre 4x4, il est réalisé sur mesure. Grâce à ses ventouses, les panneaux tiennent en place, même sur les pistes les plus dures. Cette couverture matelassée...

Informations Techniques :

SUR MESURE POUR LE TOYOTA KDJ125

Référence : JB-462490:J125
Prix : 390,00 € TTC/PIECE

RANGEMENT



SAC ROUE DE SECOURS IKAMPER

Double usage Remplissez le sac avec des articles tels que du bois lors de la première étape de votre voyage, puis avec des déchets et des matières recyclables sur le chemin du retour. Compact Comprimez l'espace non utilisé en enroulant le tissu et fermez-le à l'aide de la sangle adaptée. Résistant à l'eau Gardez vos déchets au sec, à l'abri de la pluie.

Informations Techniques :

Poches à fermeture éclair Rangez vos petits objets dans les poches zippées situées de chaque côté. Poches latérales Vos outils peuvent être rangés dans les grandes poches latérales et leur système de boucles. Haute visibilité Les bandes réfléchissantes argentées apportent plus de sécurité lorsqu'il fait nuit ou par mauvais temps. Entretien facile Le polyester durable et déperlant est adapté à toutes les conditions climatiques. Il se nettoie...

Référence : IKAMPER-SRDS

Prix : **179,00 € TTC/PIECE**

JANTES & PNEUS

ACCESSOIRES JANTES ET PNEUS

CACHES-ROUES



COUVRE ROUE VINYLE TERRAIN TAMER TAILLE XL

Cette protection pour roue de secours Terrain Tamer améliore l'esthétique et le style de votre 4x4 Vinyl résistant durablement aux intempéries Protège votre roue de secours et prévient son endommagement – Housse très serrée Disponible en 4 dimensions (Petit, Large, Extra Large, Extra Extra Large) Convient aux diamètres de pneus de 790 mm à 850 mm Convient aux 4x4 équipés avec des jantes en deux parties & des pneus 750 x 16". Notamment Pajero, Patrol, Landcruiser Dimensions de pneus...

Référence : TTWCXL

Prix : **37,00 € TTC/PIECE**



SAC ROUE DE SECOURS IKAMPER

Double usage Remplissez le sac avec des articles tels que du bois lors de la première étape de votre voyage, puis avec des déchets et des matières recyclables sur le chemin du retour. Compact Comprimez l'espace non utilisé en enroulant le tissu et fermez-le à l'aide de la sangle adaptée. Résistant à l'eau Gardez vos déchets au sec, à l'abri de la pluie.

Informations Techniques :

Poches à fermeture éclair Rangez vos petits objets dans les poches zippées situées de chaque côté. Poches latérales Vos outils peuvent être rangés dans les grandes poches latérales et leur système de boucles. Haute visibilité Les bandes réfléchissantes argentées apportent plus de sécurité lorsqu'il fait nuit ou par mauvais temps. Entretien facile Le polyester durable et déperlant est adapté à toutes les conditions climatiques. Il se nettoie...

Référence : IKAMPER-SRDS

Prix : **179,00 € TTC/PIECE**

ECROUS



ECROU BLACK 12X1.50

Écrou 19mm cône 60°

Référence : E121.5BK

Prix : **3,00 € TTC/PIECE**



ECROU CHROME 12X1.50

Écrou chromé idéal pour améliorer le look de votre 4x4 ! Écrou 19mm cône 60°

Référence : E121.50

Prix : **3,00 € TTC/PIECE**

EQUIPEMENTS POUR TOYOTA KDJ120 KDJ125 2003-2009

**ECROU DE ROUE CHROME 12X1.50 CANON JANTE ALU **TOYOTA ORIGINE****

Erou de roue d'origine pour jantes alu d'origine toyota

Référence : 90942-01058**Prix : 13,08 € TTC/PIECE****ECROUS ANTIVOL 12 X 1.5 (jeu de 4 pièces + clé)**

Modèles coniques 60°, compatible avec tous nos modèles de jantes acier et aluminium. Ces écrous ne conviennent pas pour les jantes aluminium d'origine

Référence : A4121.5**Prix : 22,80 € TTC/JEU****CHAINES À NEIGE****CHAINE A NEIGE CMD 460**

*Câble intérieur flexible. Système de tension auto-bloquant Double ressort latéral pour une parfaite adaptation. Grande sécurité *
Montage rapide et simple sans déplacement du véhicule * Maillon carré de 16mm en acier cimenté et galvanisé hautement résistant. voir les dimensions des chaînes à neige -- cliquer ici

Informations Techniques :

*Câble intérieur flexible. Système de tension auto-bloquant Double ressort latéral pour une parfaite adaptation. Grande sécurité *
Montage rapide et simple sans déplacement du véhicule * Maillon carré de 16mm en acier cimenté et galvanisé hautement résistant. voir les dimensions des chaînes à neige -- cliquer ici

Référence : CHAINE460**Prix : 149,00 € TTC/PAIRE****ELARGISSEURS DE VOIES**



KIT DE 4 ELARGISSEURS DE VOIE ALUMINIUM HOFMANN 30MM POUR TOYOTA LANDCRUISER 90,120,150 / FJ-CRUISER / HILUX VIGO/REVO

Caractéristiques : Fabrication allemande Alliage spécifique
Homologation TÜV Stabilité directionnelle accrue Axe de centrage
Largeur 30 mm Caractéristiques techniques : LARGEUR (mm): 30
Marque: TOYOTA Modele: LANDCRUISER 90,120,150 / FJ-
CRUISER /HILUX VIGO/REVO PCD: 6 x 139.7 vendu en kit de 4

Référence : HSPVA06TJ9
Prix : 338,00 € TTC/KIT

JANTES ALUMINIUM



JANTE ALUMINIUM ATX AX202 MATTE BRONZE

Les jantes ATX sont issues du savoir faire du fabricant American Racing. Elles sont conçues pour répondre aux exigeantes demandes des passionnées de Tout-Terrain. Fabriquées selon un cahier des charges minitieux, elles sont à la fois légères et très durantes. Finition MATTE BRONZE Livrée avec cache-moyeu, sans visserie Largeur Diamètre Nb de trous Entraxe Déport Center bore 9 18 6 139.7 0 106.25 se monte sur le véhicule avec de possibles...

Références :

AX20289068600 - JANTE ALUMINIUM ATX AX202 MATTE BRONZE
9 X 18 ENTRAXE 6 X 139.7 DEPORT 0
Prix : 366,00 € TTC/PIECE



JANTE ALUMINIUM BALLISTIC 814 GEN2 BLACK

Jante Ballistic 814 GEN2 Black Un modèle du fabricant américain Ballistic baptisé 814 GEN2. Finition Flat Black. Livrée avec cache-moyeu, sans visserie Largeur Diamètre Nb de trous Entraxe Déport Center bore 9 17 6 139.7 12 106.10 se monte sur le véhicule avec de possibles modifications de carrosserie (nous consulter pour confirmer la compatibilité de votre véhicule)

Références :

BA814790655+12 - JANTE ALUMINIUM BALLISTIC 814 GEN2
BLACK 9 X 17 ENTRAXE 6 X 139.7 DEPORT 12
Prix : 304,00 € TTC/PIECE
BA814890655+12 - JANTE ALUMINIUM BALLISTIC 814 GEN2
BLACK 9 X 18 ENTRAXE 6 X 139.7 DEPORT 12
Prix : 333,00 € TTC/PIECE

EQUIPEMENTS POUR TOYOTA KDJ120 KDJ125 2003-2009



JANTE ALUMINIUM BALLISTIC 845 GEN2 BLACK 9 X 17 ENTRAXE 6x135/139.7 DEPORT 12

Jante Ballistic 956 BLACK Un modèle du fabricant américain Ballistic baptisé 956 black Finition black Livrée avec cache-moyeu, sans visserie Largeur Diamètre Nb de trous Entraxe Déport Center bore 9 17 6 135/139.7 12 106.1 se monte sur le véhicule avec de possibles modifications de carrosserie (nous consulter pour confirmer la compatibilité de votre véhicule)

Référence : BA845790655+12
Prix : **304,00 € TTC/PIECE**



JANTE ALUMINIUM BALLISTIC 845 GEN2 BLACK

Jante Ballistic 956 BLACK Un modèle du fabricant américain Ballistic baptisé 956 black Finition black Livrée avec cache-moyeu, sans visserie Largeur Diamètre Nb de trous Entraxe Déport Center bore 9 18 6 139.7 12 106.10 se monte sur le véhicule avec de possibles modifications de carrosserie (nous consulter pour confirmer la compatibilité de votre véhicule)

Références :

BA845890655+12 - JANTE ALUMINIUM BALLISTIC 845 GEN2 BLACK 9 X 18 ENTRAXE 6 X 139.7 DEPORT 12
Prix : 333,00 € TTC/PIECE



JANTE ALUMINIUM BALLISTIC 956 BLACK

Jante Ballistic 956 Black Un modèle du fabricant américain Ballistic baptisé 956. Finition Black. Livrée avec cache-moyeu, sans visserie Largeur Diamètre Nb de trous Entraxe Déport Center bore 9 17 6 139.7 12 106.1 se monte sur le véhicule avec de possibles modifications de carrosserie (nous consulter pour confirmer la compatibilité de votre véhicule)

Références :

BA956790655+12 - JANTE ALUMINIUM BALLISTIC 956 BLACK 9 X 17 ENTRAXE 6 X 139.7 DEPORT 12
Prix : 304,00 € TTC/PIECE
BA956890655+12 - JANTE ALUMINIUM BALLISTIC 956 BLACK 9 X 18 ENTRAXE 6 X 139.7 DEPORT 12
Prix : 333,00 € TTC/PIECE

EQUIPEMENTS POUR TOYOTA KDJ120 KDJ125 2003-2009



JANTE ALUMINIUM KMC XD135 GRENADE MATTE GRAY

KMC XD135 GRENADE MATTE GRAY Du célèbre fabricant US Wheels Pro, les jantes KMC offrent un design unique. Une qualité de fabrication inégalée depuis 1982. Ce modèle XD135 est en finition MATTE GRAY. Finition MATTE GRAY Livré avec cache moyeu et sans visserie Largeur Diamètre Nb de trous Entraxe Déport Center bore 8.5 18 6 139.7 0 106.25 se monte sur le véhicule avec de possibles modifications de carrosserie (nous consulter pour confirmer la compatibilité...

Références :

XD13588568400 - JANTE ALUMINIUM KMC XD135 GRENADE MATTE GRAY 8.5 X 18 ENTRAXE 6 X 139.7 DEPORT 0
Prix : 378,00 € TTC/PIECE



JANTE ALUMINIUM RENFORCEE MAYHEM 8304 GUN METAL 6X139.7 17"X9 ET10

JANTE ALUMINIUM RENFORCEE MAYHEM 8304 GUN METAL 6X139.7 17"X9 ET10 Jante aluminium Finition : GUN METAL GRIS FONCE Utilisation : Toute utilisation, toute conduite.

Informations Techniques :

Largeur : 9" Diamètre : 17" Nombre de trous : 6 Entraxe : 139.7
Déport : 10 Center Bore : 106.1

Référence : **MH8304-7983MGT**
Prix : **408,00 € TTC/PIECE**

JANTES ALUMINIUM RENFORCÉES / RAID



JANTE ALUMINIUM BRAID WINRACE BLANCHE 7,5 X 17 ENTRAXE 6 X 139,7 DEPORT 0 POUR TOYOTA HILUX ET KDJ 120/125 ET KDJ 150/155

Jante aluminium Braid. Modèle Winrace T Dimensions 7,5" x 17" Entraxe 6 x 139,7mm Alésage 106,10 mm Déport 0 mm (calculé pour être affleurant à la carrosserie) Coloris blanc Poids 14kg Flasque intérieur et extérieur renforcées Rebord de maintien de talon de pneumatique plus haut (pour une meilleure tenue au déjantage) Peinture époxy (pour une meilleure tenue dans le temps) Livrée sans boulonnerie Compatible Toyota KDJ/GRJ120/125 et KDJ/GDJ/GRJ150/155 Vigo Revo FJCruiser

Référence : **BRA-WIN75176T0B**
Prix : **384,00 € TTC/PIECE**

**JANTE ALUMINIUM BRAID WINRACE GRISE ANTHRACITE 7,5 X 17 ENTRAXE 6 X 139,7 DEPORT 0 POUR TOYOTA KDJ 120/125 ET KDJ 150/155**

Jante aluminium Braid. Modèle Winrace T Dimensions 7,5" x 17"
Entraxe 6 x 139,7mm Alésage 106,10 mm Déport 0 mm (calculé pour être affleurant à la carrosserie) Coloris gris anthracite Poids 14kg
Flasque intérieur et extérieur renforcées Rebord de maintien de talon de pneumatique plus haut (pour une meilleure tenue au déjantage)
Peinture époxy (pour une meilleure tenue dans le temps) Livrée sans boulonnerie Compatible Toyota KDJ/GRJ120/125 et KDJ/GDJ/GRJ150/155 Vigo Revo FJCruiser

Référence : BRA-WIN75176T0GPrix : **384,00 € TTC/PIECE****JANTE ALUMINIUM BRAID WINRACE GRISE ANTHRACITE 7,5 X 17 ENTRAXE 6 X 139,7 DEPORT 25 POUR TOYOTA KDJ120/125 KDJ/GDJ150/155 HILUX VIGO ET REVO**

Jante aluminium Braid. Modèle Winrace T Dimensions 7,5" x 17"
Entraxe 6 x 139,7mm Alésage 106,10 mm Déport +25 mm (équivalent aux jantes d'origine Toyota) Coloris gris anthracite Poids 14kg
Flasque intérieur et extérieur renforcées Rebord de maintien de talon de pneumatique plus haut (pour une meilleure tenue au déjantage)
Peinture époxy (pour une meilleure tenue dans le temps) Livrée sans boulonnerie Compatible Toyota KDJ/GRJ120/125 et KDJ/GDJ/GRJ150/155 FJCruiser

Référence : BRA-WIN75176T25GPrix : **384,00 € TTC/PIECE****JANTE ALUMINIUM BRAID WINRACE GRISE ANTHRACITE 8 X 18 ENTRAXE 6 X 139.7 DEPORT 0 POUR TOYOTA HILUX****Référence : BRA-WIN8186T0G**Prix : **474,00 € TTC/PIECE**



JANTE ALUMINIUM BRAID WINRACE NOIRE 7,5 X 17 ENTRAXE 6 X 139,7 DEPOT 0 POUR TOYOTA HILUX ET KDJ 120/125 ET KDJ 150/155

Jante aluminium Braid. Modèle Winrace T Dimensions 7,5" x 17"
Entraxe 6 x 139,7mm Alésage 106,10 mm Déport 0 mm (calculé pour être affleurant à la carrosserie) Coloris noir Poids 14kg Flasque intérieur et extérieur renforcées Rebord de maintien de talon de pneumatique plus haut (pour une meilleure tenue au déjantage) Peinture époxy (pour une meilleure tenue dans le temps) Livrée sans boulonnerie Compatible Toyota KDJ/GRJ120/125 et KDJ/GDJ/GRJ150/155 Vigo Revo FJCruiser

Référence : BRA-WIN75176T0N

Prix : **444,00 € TTC/PIECE**



JANTE ALUMINIUM BRAID WINRACE S BRONZE SATINE 8 X 17 ENTRAXE 6 X 139.7 DEPOT 5 POUR TOYOTA HILUX ET KDJ 120/125 ET KDJ 150/155

Jante aluminium Braid. Modèle Winrace S Dimensions 8" x 17"
Entraxe 6 x 139,7mm Alésage 106,10 mm Déport 5 mm (calculé pour être affleurant à la carrosserie) Coloris Bronze Poids 15kg Flasque intérieur et extérieur renforcées Rebord de maintien de talon de pneumatique plus haut (pour une meilleure tenue au déjantage) Peinture époxy (pour une meilleure tenue dans le temps) Livrée sans boulonnerie Compatible Toyota KDJ/GRJ120/125 et KDJ/GDJ/GRJ150/155 Vigo Revo FJCruiser

Référence : BRA-WINS8176T5BR

Prix : **504,00 € TTC/PIECE**



JANTE ALUMINIUM BRAID WINRACE S GRISE ANTHRACITE 8 X 17 ENTRAXE 6 X 139.7 DEPOT 5 POUR TOYOTA HILUX ET KDJ 120/125 ET KDJ 150/155

Jante aluminium Braid. Modèle Winrace S Dimensions 8" x 17"
Entraxe 6 x 139,7mm Alésage 106,10 mm Déport 5 mm (calculé pour être affleurant à la carrosserie) Coloris gris anthracite Poids 15kg Flasque intérieur et extérieur renforcées Rebord de maintien de talon de pneumatique plus haut (pour une meilleure tenue au déjantage) Peinture époxy (pour une meilleure tenue dans le temps) Livrée sans boulonnerie Compatible Toyota KDJ/GRJ120/125 et KDJ/GDJ/GRJ150/155 Vigo Revo FJCruiser

Référence : BRA-WINS8176T5G

Prix : **444,00 € TTC/PIECE**

EQUIPEMENTS POUR TOYOTA KDJ120 KDJ125 2003-2009



JANTE ALUMINIUM BRAID WINRACE S NOIRE 8 X 17 ENTRAXE 6 X 139.7 DEPORT 5 POUR TOYOTA HILUX ET KDJ 120/125 ET KDJ 150/155

Jante aluminium Braid. Modèle Winrace S Dimensions 8" x 17" Entraxe 6 x 139,7mm Alésage 106,10 mm Déport 5 mm (calculé pour être affleurant à la carrosserie) Coloris Noir Poids 15kg Flasque intérieur et extérieur renforcées Rebord de maintien de talon de pneumatique plus haut (pour une meilleure tenue au déjantage) Peinture époxy (pour une meilleure tenue dans le temps) Livrée sans boulonnerie Compatible Toyota KDJ/GRJ120/125 et KDJ/GDJ/GRJ150/155 Vigo Revo FJCruiser

Référence : BRA-WINS8176T5N

Prix : 504,00 € TTC/PIECE



JANTE ALUMINIUM DOUBLE BEADLOCK HUTCHINSON 8.5 x 17 6X139.7 TOYOTA GRIS ANTRACITE MAT

Ayant fait leurs preuves durant de nombreuses années dans le domaine militaire, les amateurs d'off road peuvent désormais profiter de la technologie Beadlock offerte par les jantes HUTCHINSON ! Vous en avez rêvé, HUTCHINSON l'a fait. Une jante robuste qui vous permet de dégonfler à souhait sans risque de déjanger, c'est possible ! Qu'est-ce qu'une jante BEADLOCK ? A L'origine c'est une jante standard en acier ou en aluminium qui est décollée sur sa partie extérieure (simple beadlock) ou...

Informations Techniques :

Caractéristiques : - Entraxe : 6 x 139.7- Taille de la jante : 8.5 x 17"-
Modèle de boulon : 139.7 mm BCD- Alésage : 106.2 mm-
Centerboard : 114.3 mm- Charge : 1 200kg- Poids sans beadlock :
18.2 kg- Déport (ET) : -10 mm- Jante en alliage- Jante avec beadlock

Référence : WA-0567

Prix : 1 800,00 € TTC/PIECE



JANTE ALUMINIUM MANANO BLACK

JANTE ALUMINIUM SPECIAL CHARGES LOURDES finition : black moulée sous pression spécialement conçue pour les raids avec indice de charge jusqu'à 1400kg alliage spécifique (Al Si 7% Mg Sr) traitement thermique Insert acier anti-desserrement Livrée sans visserie Largeur Diamètre Nb de trous Entraxe Déport Center bore 8 17 6 139.7 20 106.1 se monte sur le véhicule avec de possibles modifications de carrosserie (nous consulter pour confirmer la...

Références :

MAN57BK - JANTE ALUMINIUM MANANO BLACK 8 X 17 ENTRAXE 6 X 139.7 DEPORT 20

Prix : 362,00 € TTC/PIECE

**JANTE ALUMINIUM MANANO BLACK 8.5 X 18
ENTRAXE 6 X 139.7 DEPORT 20**

JANTE ALUMINIUM SPECIAL CHARGES LOURDES finition : black moulée sous pression spécialement conçue pour les raids avec indice de charge jusqu'à 1400kg alliage spécifique (Al Si 7% Mg Sr) traitement thermique Insert acier anti-desserrement Livrée sans visserie Largeur Diamètre Nb de trous Entraxe Déport Center bore 8.5 18 6 139.7 20 106.1 se monte sur le véhicule avec de possibles modifications de carrosserie (nous consulter pour confirmer la...

Référence : MAN87BK
Prix : 444,00 € TTC/PIECE

**JANTE ALUMINIUM MANANO SILVER**

JANTE ALUMINIUM SPECIAL CHARGES LOURDES finition : silver moulée sous pression spécialement conçue pour les raids avec indice de charge jusqu'à 1400kg alliage spécifique (Al Si 7% Mg Sr) traitement thermique Insert acier anti-desserrement Livrée sans visserie Largeur Diamètre Nb de trous Entraxe Déport Center bore 8 17 6 139.7 20 106.1 se monte sur le véhicule avec de possibles modifications de carrosserie (nous consulter pour confirmer la...

Références :

**MAN57SI - JANTE ALUMINIUM MANANO SILVER 8 X 17 ENTRAXE
6 X 139.7 DEPORT 20**
Prix : 362,00 € TTC/PIECE

**JANTE ALUMINIUM MANANO SILVER 8.5 X 18
ENTRAXE 6 X 139.7 DEPORT 20**

JANTE ALUMINIUM SPECIAL CHARGES LOURDES finition : silver moulée sous pression spécialement conçue pour les raids avec indice de charge jusqu'à 1400kg alliage spécifique (Al Si 7% Mg Sr) traitement thermique Insert acier anti-desserrement Livrée sans visserie Largeur Diamètre Nb de trous Entraxe Déport Center bore 8.5 18 6 139.7 20 106.1 se monte sur le véhicule avec de possibles modifications de carrosserie (nous consulter pour confirmer la...

Référence : MAN87SI
Prix : 444,00 € TTC/PIECE



JANTE ALUMINIUM RACER GRISE

Le modèle RACER est une jante en aluminium coulé, spécialement conçue pour les raids avec indice de charge de 1300kg. finition : grise
JANTE RENFORCÉE : moulée sous pression alliage spécifique (Al Si 7% Mg Sr) traitement thermique insert acier anti-desserrement Jante aluminium livrée sans visserie. Largeur Diamètre Nb de trous Entraxe Déport Center bore 8 17 6 139.7 20 106.1 se monte sur le véhicule avec de possibles modifications de...

Références :

RAC57SI - JANTE ALUMINIUM RACER GRISE 8 X 17 ENTRAXE 6 X 139.7 DEPORT 20
 Prix : 349,00 € TTC/PIECE



JANTE ALUMINIUM RENFORCE RAID EVO CORSE DAKAR ZERO 8.5x18" ET 0 BLANC POUR TOYOTA HILUX VIGO/REVO ET J120/150

La jante Dakar Zéro, issue de la Dakar Corse, spécialement développée pour la compétition, est la version dédiée aux véhicules tout terrain. Les rayons internes du bord de la jante ont un profil qui rentre vers le centre, ce qui permet d'avoir un déport négatif protégeant les pièces mécaniques des gravillons et du sable et conçu pour laisser suffisamment d'espace pour les gros freins. Structure très résistante en alliage léger AS7, avec traitement thermique T6 conformément aux réglementations...

Informations Techniques :

*Charge maximum : 1400kg Prévoir le kit de montage A3.000118.00 comprenant la visserie spécifique et cache moyeu (pour une jante)
 Taille : 8.5x18" Déport : ET 0 Entraxe : 6x139.7 Alésage : 106.1mm
 Couleur : Blanc*

Référence : SE524001C011
 Prix : 388,00 € TTC/PIECE



**JANTE ALUMINIUM RENFORCE RAID EVO CORSE
DAKAR ZERO 8.5x18" ET 0 BRONZE BRILLANT
POUR TOYOTA HILUX VIGO/REVO ET J120/150**

La jante Dakar Zéro, issue de la Dakar Corse, spécialement développée pour la compétition, est la version dédiée aux véhicules tout terrain. Les rayons internes du bord de la jante ont un profil qui rentre vers le centre, ce qui permet d'avoir un déport négatif protégeant les pièces mécaniques des gravillons et du sable et conçu pour laisser suffisamment d'espace pour les gros freins. Structure très résistante en alliage léger AS7, avec traitement thermique T6 conformément aux réglementations...

Informations Techniques :

Charge maximum : 1400kg Prévoir le kit de montage A3.000118.03 comprenant la visserie spécifique et cache moyeu (pour une jante)
Taille : 8.5x18" Déport : ET 0 Entraxe : 6x139.7 Alésage : 106.1mm
Couleur : bronze brillant

Référence : SE524001C221

Prix : **402,00 € TTC/PIECE**



**JANTE ALUMINIUM RENFORCE RAID EVO CORSE
DAKAR ZERO 8.5x18" ET 0 BRONZE MAT POUR
TOYOTA HILUX VIGO/REVO ET J120/150**

La jante Dakar Zéro, issue de la Dakar Corse, spécialement développée pour la compétition, est la version dédiée aux véhicules tout terrain. Les rayons internes du bord de la jante ont un profil qui rentre vers le centre, ce qui permet d'avoir un déport négatif protégeant les pièces mécaniques des gravillons et du sable et conçu pour laisser suffisamment d'espace pour les gros freins. Structure très résistante en alliage léger AS7, avec traitement thermique T6 conformément aux réglementations...

Informations Techniques :

Charge maximum : 1400kg Prévoir le kit de montage A3.000118.03 comprenant la visserie spécifique et cache moyeu (pour une jante)
Taille : 8.5x18" Déport : ET 0 Entraxe : 6x139.7 Alésage : 106.1mm
Couleur : bronze mat

Référence : SE524001C111

Prix : **402,00 € TTC/PIECE**



JANTE ALUMINIUM RENFORCE RAID EVO CORSE DAKAR ZERO 8.5x18" ET 0 GRIS ANTHRACITE POUR TOYOTA HILUX VIGO/REVO ET J120/150

La jante Dakar Zéro, issue de la Dakar Corse, spécialement développée pour la compétition, est la version dédiée aux véhicules tout terrain. Les rayons internes du bord de la jante ont un profil qui rentre vers le centre, ce qui permet d'avoir un déport négatif protégeant les pièces mécaniques des gravillons et du sable et conçu pour laisser suffisamment d'espace pour les gros freins. Structure très résistante en alliage léger AS7, avec traitement thermique T6 conformément aux réglementations...

Informations Techniques :

Charge maximum : 1400kg Prévoir le kit de montage A3.000118.03 comprenant la visserie spécifique et cache moyeu (pour une jante)
Taille : 8.5x18" Déport : ET 0 Entraxe : 6x139.7 Alésage : 106.1mm
Couleur : Gris anthracite

Référence : **SE524001C051**

Prix : **402,00 € TTC/PIECE**



JANTE ALUMINIUM RENFORCE RAID EVO CORSE DAKAR ZERO 8.5x18" ET 0 GRIS POUR TOYOTA HILUX VIGO/REVO ET J120/150

La jante Dakar Zéro, issue de la Dakar Corse, spécialement développée pour la compétition, est la version dédiée aux véhicules tout terrain. Les rayons internes du bord de la jante ont un profil qui rentre vers le centre, ce qui permet d'avoir un déport négatif protégeant les pièces mécaniques des gravillons et du sable et conçu pour laisser suffisamment d'espace pour les gros freins. Structure très résistante en alliage léger AS7, avec traitement thermique T6 conformément aux réglementations...

Informations Techniques :

Charge maximum : 1400kg Prévoir le kit de montage A3.000083.00 comprenant la visserie spécifique et cache moyeu (pour une jante)
Taille : 8.5x18" Déport : ET 0 Entraxe : 6x139.7 Alésage : 106.1mm
Couleur : Gris

Référence : **SE5240010031**

Prix : **402,00 € TTC/PIECE**

**JANTE ALUMINIUM RENFORCE RAID EVO CORSE
DAKAR ZERO 8.5x18" ET 0 NOIR MAT POUR
TOYOTA HILUX VIGO/REVO ET J120/150**

La jante Dakar Zéro, issue de la Dakar Corse, spécialement développée pour la compétition, est la version dédiée aux véhicules tout terrain. Les rayons internes du bord de la jante ont un profil qui rentre vers le centre, ce qui permet d'avoir un déport négatif protégeant les pièces mécaniques des gravillons et du sable et conçu pour laisser suffisamment d'espace pour les gros freins. Structure très résistante en alliage léger AS7, avec traitement thermique T6 conformément aux réglementations...

Informations Techniques :

Charge maximum : 1400kg Prévoir le kit de montage A3.000118.03 comprenant la visserie spécifique et cache moyeu (pour une jante)
Taille : 8.5x18" Déport : ET 0 Entraxe : 6x139.7 Alésage : 106.1mm
Couleur : noir mat

Référence : SE524001C041**Prix : 388,00 € TTC/PIECE****JANTE ALUMINIUM RENFORCE RAID EVO CORSE
DAKAR ZERO 8.5x18" ET 20 BLANC POUR TOYOTA
HILUX VIGO/REVO ET J120/150**

La jante Dakar Zéro, issue de la Dakar Corse, spécialement développée pour la compétition, est la version dédiée aux véhicules tout terrain. Les rayons internes du bord de la jante ont un profil qui rentre vers le centre, ce qui permet d'avoir un déport négatif protégeant les pièces mécaniques des gravillons et du sable et conçu pour laisser suffisamment d'espace pour les gros freins. Structure très résistante en alliage léger AS7, avec traitement thermique T6 conformément aux réglementations...

Informations Techniques :

Charge maximum : 1400kg Prévoir le kit de montage A3.000118.00 comprenant la visserie spécifique et cache moyeu (pour une jante)
Taille : 8.5x18" Déport : ET 20 Entraxe : 6x139.7 Alésage : 106.1mm
Couleur : Blanc

Référence : SE524005C011**Prix : 388,00 € TTC/PIECE**

**JANTE ALUMINIUM RENFORCE RAID EVO CORSE
DAKAR ZERO 8.5x18" ET 20 BRONZE MAT POUR
TOYOTA HILUX VIGO/REVO ET J120/150**

La jante Dakar Zéro, issue de la Dakar Corse, spécialement développée pour la compétition, est la version dédiée aux véhicules tout terrain. Les rayons internes du bord de la jante ont un profil qui rentre vers le centre, ce qui permet d'avoir un déport négatif protégeant les pièces mécaniques des gravillons et du sable et conçu pour laisser suffisamment d'espace pour les gros freins. Structure très résistante en alliage léger AS7, avec traitement thermique T6 conformément aux réglementations...

Informations Techniques :

Charge maximum : 1400kg Prévoir le kit de montage A3.000118.03 comprenant la visserie spécifique et cache moyeu (pour une jante)
Taille : 8.5x18" Déport : ET 20 Entraxe : 6x139.7 Alésage : 106.1mm
Couleur : bronze mat

Référence : SE524005C111**Prix : 402,00 € TTC/PIECE****JANTE ALUMINIUM RENFORCE RAID EVO CORSE
DAKAR ZERO 8.5x18" ET 20 GRIS ANTHRACITE
POUR TOYOTA HILUX VIGO/REVO ET J120/150**

La jante Dakar Zéro, issue de la Dakar Corse, spécialement développée pour la compétition, est la version dédiée aux véhicules tout terrain. Les rayons internes du bord de la jante ont un profil qui rentre vers le centre, ce qui permet d'avoir un déport négatif protégeant les pièces mécaniques des gravillons et du sable et conçu pour laisser suffisamment d'espace pour les gros freins. Structure très résistante en alliage léger AS7, avec traitement thermique T6 conformément aux réglementations...

Informations Techniques :

Charge maximum : 1400kg Prévoir le kit de montage A3.000118.03 comprenant la visserie spécifique et cache moyeu (pour une jante)
Taille : 8.5x18" Déport : ET 20 Entraxe : 6x139.7 Alésage : 106.1mm
Couleur : Gris anthracite

Référence : SE524005C051**Prix : 402,00 € TTC/PIECE**



JANTE ALUMINIUM RENFORCE RAID EVO CORSE DAKAR ZERO 8.5x18" ET 20 GRIS POUR TOYOTA HILUX VIGO/REVO ET J120/150

La jante Dakar Zéro, issue de la Dakar Corse, spécialement développée pour la compétition, est la version dédiée aux véhicules tout terrain. Les rayons internes du bord de la jante ont un profil qui rentre vers le centre, ce qui permet d'avoir un déport négatif protégeant les pièces mécaniques des gravillons et du sable et conçu pour laisser suffisamment d'espace pour les gros freins. Structure très résistante en alliage léger AS7, avec traitement thermique T6 conformément aux réglementations...

Informations Techniques :

Charge maximum : 1400kg Prévoir le kit de montage A3.000118.00 comprenant la visserie spécifique et cache moyeu (pour une jante)
Taille : 8.5x18" Déport : ET 20 Entraxe : 6x139.7 Alésage : 106.1mm
Couleur : Gris

Référence : SE524005C031

Prix : **402,00 € TTC/PIECE**



JANTE ALUMINIUM RENFORCE RAID EVO CORSE DAKAR ZERO 8.5x18" ET 20 NOIR MAT POUR TOYOTA HILUX VIGO/REVO ET J120/150

La jante Dakar Zéro, issue de la Dakar Corse, spécialement développée pour la compétition, est la version dédiée aux véhicules tout terrain. Les rayons internes du bord de la jante ont un profil qui rentre vers le centre, ce qui permet d'avoir un déport négatif protégeant les pièces mécaniques des gravillons et du sable et conçu pour laisser suffisamment d'espace pour les gros freins. Structure très résistante en alliage léger AS7, avec traitement thermique T6 conformément aux réglementations...

Informations Techniques :

Charge maximum : 1400kg Prévoir le kit de montage A3.000118.03 comprenant la visserie spécifique et cache moyeu (pour une jante)
Taille : 8.5x18" Déport : ET 20 Entraxe : 6x139.7 Alésage : 106.1mm
Couleur : noir mat

Référence : SE524005C041

Prix : **388,00 € TTC/PIECE**



JANTE ALUMINIUM RENFORCE RAID EVO CORSE DAKAR ZERO 8x17" ET 0 BLANCHE POUR TOYOTA HILUX VIGO/REVO ET J120/150

La jante Dakar Zéro, issue de la Dakar Corse, spécialement développée pour la compétition, est la version dédiée aux véhicules tout terrain. Les rayons internes du bord de la jante ont un profil qui rentre vers le centre, ce qui permet d'avoir un déport négatif protégeant les pièces mécaniques des gravillons et du sable et conçu pour laisser suffisamment d'espace pour les gros freins. Structure très résistante en alliage léger AS7, avec traitement thermique T6 conformément aux réglementations...

Informations Techniques :

Charge maximum : 1400kg Prévoir le kit de montage A3.000118.00 comprenant la visserie spécifique et cache moyeu (pour une jante)
Taille : 8x17" Déport : ET 0 Entraxe : 6x139.7 Alésage : 106.1mm
Couleur : blanc

Référence : SE416002C011

Prix : **388,00 € TTC/PIECE**



JANTE ALUMINIUM RENFORCE RAID EVO CORSE DAKAR ZERO 8x17" ET 0 BRONZE MAT POUR TOYOTA HILUX VIGO/REVO ET J120/150

La jante Dakar Zéro, issue de la Dakar Corse, spécialement développée pour la compétition, est la version dédiée aux véhicules tout terrain. Les rayons internes du bord de la jante ont un profil qui rentre vers le centre, ce qui permet d'avoir un déport négatif protégeant les pièces mécaniques des gravillons et du sable et conçu pour laisser suffisamment d'espace pour les gros freins. Structure très résistante en alliage léger AS7, avec traitement thermique T6 conformément aux réglementations...

Informations Techniques :

Charge maximum : 1400kg Prévoir le kit de montage A3.000118.03 comprenant la visserie spécifique et cache moyeu (pour une jante)
Taille : 8x17" Déport : ET 0 Entraxe : 6x139.7 Alésage : 106.1mm
Couleur : bronze mat

Référence : SE416002C111

Prix : **398,00 € TTC/PIECE**

**JANTE ALUMINIUM RENFORCE RAID EVO CORSE
DAKAR ZERO 8x17" ET 0 GRIS ANTHRACITE POUR
TOYOTA HILUX VIGO/REVO ET J120/150**

La jante Dakar Zéro, issue de la Dakar Corse, spécialement développée pour la compétition, est la version dédiée aux véhicules tout terrain. Les rayons internes du bord de la jante ont un profil qui rentre vers le centre, ce qui permet d'avoir un déport négatif protégeant les pièces mécaniques des gravillons et du sable et conçu pour laisser suffisamment d'espace pour les gros freins. Structure très résistante en alliage léger AS7, avec traitement thermique T6 conformément aux réglementations...

Informations Techniques :

Charge maximum : 1400kg Prévoir le kit de montage A3.000118.03 comprenant la visserie spécifique et cache moyeu (pour une jante)
Taille : 8x17" Déport : ET 0 Entraxe : 6x139.7 Alésage : 106.1mm
Couleur : Gris anthracite brillant

Référence : SE416002C051**Prix : 383,00 € TTC/PIECE****JANTE ALUMINIUM RENFORCE RAID EVO CORSE
DAKAR ZERO 8x17" ET 0 NOIR MAT POUR TOYOTA
HILUX VIGO/REVO ET J120/150**

La jante Dakar Zéro, issue de la Dakar Corse, spécialement développée pour la compétition, est la version dédiée aux véhicules tout terrain. Les rayons internes du bord de la jante ont un profil qui rentre vers le centre, ce qui permet d'avoir un déport négatif protégeant les pièces mécaniques des gravillons et du sable et conçu pour laisser suffisamment d'espace pour les gros freins. Structure très résistante en alliage léger AS7, avec traitement thermique T6 conformément aux réglementations...

Informations Techniques :

Charge maximum : 1400kg Prévoir le kit de montage A3.000118.03 comprenant la visserie spécifique et cache moyeu (pour une jante)
Taille : 8x17" Déport : ET 0 Entraxe : 6x139.7 Alésage : 106.1mm
Couleur : noir mat

Référence : SE416002C041**Prix : 383,00 € TTC/PIECE**



JANTE ALUMINIUM RENFORCE RAID EVO CORSE DAKAR ZERO 8x17" ET 0 NOIR MAT TALON HAUT POUR TOYOTA HILUX VIGO/REVO ET J120/150

La jante Dakar Zéro, issue de la Dakar Corse, spécialement développée pour la compétition, est la version dédiée aux véhicules tout terrain. Les rayons internes du bord de la jante ont un profil qui rentre vers le centre, ce qui permet d'avoir un déport négatif protégeant les pièces mécaniques des gravillons et du sable et conçu pour laisser suffisamment d'espace pour les gros freins. Structure très résistante en alliage léger AS7, avec traitement thermique T6 conformément aux réglementations...

Informations Techniques :

Charge maximum : 1400kg Prévoir le kit de montage A3.000118.03 comprenant la visserie spécifique et cache moyeu (pour une jante)
Taille : 8x17" Déport : ET 0 Entraxe : 6x139.7 Alésage : 106.1mm
Couleur : noir mat Talon haut

Référence : SE416002H041

Prix : **393,00 € TTC/PIECE**



JANTE ALUMINIUM RENFORCE RAID EVO CORSE DAKAR ZERO 8x17" ET 0 OR POUR TOYOTA HILUX REVO ET J120/150

La jante Dakar Zéro, issue de la Dakar Corse, spécialement développée pour la compétition, est la version dédiée aux véhicules tout terrain. Les rayons internes du bord de la jante ont un profil qui rentre vers le centre, ce qui permet d'avoir un déport négatif protégeant les pièces mécaniques des gravillons et du sable et conçu pour laisser suffisamment d'espace pour les gros freins. Structure très résistante en alliage léger AS7, avec traitement thermique T6 conformément aux réglementations...

Informations Techniques :

charge maximum : 1400kg prévoir le kit de montage A3.000118.00 comprenant la visserie spécifique et cache moyeu (pour une jante)
Taille : 8x17" Déport : ET0 Entraxe : 6x139.7 Alésage : 106.1mm
Couleur : or

Référence : SE416002C021

Prix : **398,00 € TTC/PIECE**

**JANTE ALUMINIUM RENFORCE RAID EVO CORSE
DAKAR ZERO 8x17" ET 20 BLANC POUR TOYOTA
HILUX VIGO/REVO ET J120/150**

La jante Dakar Zéro, issue de la Dakar Corse, spécialement développée pour la compétition, est la version dédiée aux véhicules tout terrain. Les rayons internes du bord de la jante ont un profil qui rentre vers le centre, ce qui permet d'avoir un déport négatif protégeant les pièces mécaniques des gravillons et du sable et conçu pour laisser suffisamment d'espace pour les gros freins. Structure très résistante en alliage léger AS7, avec traitement thermique T6 conformément aux réglementations...

Informations Techniques :

Charge maximum : 1400kg Prévoir le kit de montage A3.000118.00 comprenant la visserie spécifique et cache moyeu (pour une jante)
Taille : 8x17" Déport : ET 20 Entraxe : 6x139.7 Alésage : 106.1mm
Couleur : Blanc

Référence : SE416009C011**Prix : 365,00 € TTC/PIECE****JANTE ALUMINIUM RENFORCE RAID EVO CORSE
DAKAR ZERO 8x17" ET 20 BRONZE MAT POUR
TOYOTA HILUX VIGO/REVO ET J120/150**

La jante Dakar Zéro, issue de la Dakar Corse, spécialement développée pour la compétition, est la version dédiée aux véhicules tout terrain. Les rayons internes du bord de la jante ont un profil qui rentre vers le centre, ce qui permet d'avoir un déport négatif protégeant les pièces mécaniques des gravillons et du sable et conçu pour laisser suffisamment d'espace pour les gros freins. Structure très résistante en alliage léger AS7, avec traitement thermique T6 conformément aux réglementations...

Informations Techniques :

Charge maximum : 1400kg Prévoir le kit de montage a3.000118.03 comprenant la visserie spécifique et cache moyeu (pour une jante)
Taille : 8x17" Déport : ET 20 Entraxe : 6x139.7 Alésage : 106.1mm
Couleur : BRONZE MAT

Référence : SE416009C111**Prix : 379,00 € TTC/PIECE**

**JANTE ALUMINIUM RENFORCE RAID EVO CORSE
DAKAR ZERO 8x17" ET 20 GRIS ANTHRACITE
POUR TOYOTA HILUX VIGO/REVO ET J120/150**

La jante Dakar Zéro, issue de la Dakar Corse, spécialement développée pour la compétition, est la version dédiée aux véhicules tout terrain. Les rayons internes du bord de la jante ont un profil qui rentre vers le centre, ce qui permet d'avoir un déport négatif protégeant les pièces mécaniques des gravillons et du sable et conçu pour laisser suffisamment d'espace pour les gros freins. Structure très résistante en alliage léger AS7, avec traitement thermique T6 conformément aux réglementations...

Informations Techniques :

Charge maximum : 1400kg Prévoir le kit de montage A3.000118.03 comprenant la visserie spécifique et cache moyeu (pour une jante)
Taille : 8x17" Déport : ET 20 Entraxe : 6x139.7 Alésage : 106.1mm
Couleur : gris anthracite

Référence : SE416009C051**Prix : 379,00 € TTC/PIECE****JANTE ALUMINIUM RENFORCE RAID EVO CORSE
DAKAR ZERO 8x17" ET 20 GRIS TOYOTA HILUX
VIGO/REVO ET J120/150**

La jante Dakar Zéro, issue de la Dakar Corse, spécialement développée pour la compétition, est la version dédiée aux véhicules tout terrain. Les rayons internes du bord de la jante ont un profil qui rentre vers le centre, ce qui permet d'avoir un déport négatif protégeant les pièces mécaniques des gravillons et du sable et conçu pour laisser suffisamment d'espace pour les gros freins. Structure très résistante en alliage léger AS7, avec traitement thermique T6 conformément aux réglementations...

Informations Techniques :

Charge maximum : 1400kg Prévoir le kit de montage a3.000118.00 comprenant la visserie spécifique et cache moyeu (pour une jante)
Taille : 8x17" Déport : ET 20 Entraxe : 6x139.7 Alésage : 106.1mm
Couleur : Gris

Référence : SE416009C031**Prix : 379,00 € TTC/PIECE**

**JANTE ALUMINIUM RENFORCE RAID EVO CORSE
DAKAR ZERO 8x17" ET 20 NOIR BRILLANT POUR
TOYOTA HILUX VIGO/REVO ET J120/150**

La jante Dakar Zéro, issue de la Dakar Corse, spécialement développée pour la compétition, est la version dédiée aux véhicules tout terrain. Les rayons internes du bord de la jante ont un profil qui rentre vers le centre, ce qui permet d'avoir un déport négatif protégeant les pièces mécaniques des gravillons et du sable et conçu pour laisser suffisamment d'espace pour les gros freins. Structure très résistante en alliage léger AS7, avec traitement thermique T6 conformément aux réglementations...

Informations Techniques :

Charge maximum : 1400kg Prévoir le kit de montage A3.000118.03 comprenant la visserie spécifique et cache moyeu (pour une jante)
Taille : 8x17" Déport : ET 20 Entraxe : 6x139.7 Alésage : 106.1mm
Couleur : Noir brillant

Référence : SE416009C141**Prix : 379,00 € TTC/PIECE****JANTE ALUMINIUM RENFORCE RAID EVO CORSE
DAKAR ZERO 8x17" ET 20 NOIR MAT TOYOTA
HILUX VIGO/REVO ET J120/150**

La jante Dakar Zéro, issue de la Dakar Corse, spécialement développée pour la compétition, est la version dédiée aux véhicules tout terrain. Les rayons internes du bord de la jante ont un profil qui rentre vers le centre, ce qui permet d'avoir un déport négatif protégeant les pièces mécaniques des gravillons et du sable et conçu pour laisser suffisamment d'espace pour les gros freins. Structure très résistante en alliage léger AS7, avec traitement thermique T6 conformément aux réglementations...

Informations Techniques :

Charge maximum : 1400kg Prévoir le kit de montage A3.000118.03 comprenant la visserie spécifique et cache moyeu (pour une jante)
Taille : 8x17" Déport : ET 20 Entraxe : 6x139.7 Alésage : 106.1mm
Couleur : Noir mat

Référence : SE416009C041**Prix : 365,00 € TTC/PIECE**



JANTE ALUMINIUM RENFORCE RAID EVO CORSE DAKAR ZERO 8x17" ET 20 OR POUR TOYOTA HILUX VIGO/REVO ET J120/150

La jante Dakar Zéro, issue de la Dakar Corse, spécialement développée pour la compétition, est la version dédiée aux véhicules tout terrain. Les rayons internes du bord de la jante ont un profil qui rentre vers le centre, ce qui permet d'avoir un déport négatif protégeant les pièces mécaniques des gravillons et du sable et conçu pour laisser suffisamment d'espace pour les gros freins. Structure très résistante en alliage léger AS7, avec traitement thermique T6 conformément aux réglementations...

Informations Techniques :

Charge maximum : 1400kg Prévoir le kit de montage a3.000118.03 comprenant la visserie spécifique et cache moyeu (pour une jante)
Taille : 8x17" Déport : ET 20 Entraxe : 6x139.7 Alésage : 106.1mm
Couleur : Or

Référence : SE416009C021

Prix : **379,00 € TTC/PIECE**



JANTE ALUMINIUM RENFORCE RAID EVO CORSE DAKAR ZERO 8x17" ET 30 BLANC POUR TOYOTA HILUX VIGO/REVO ET J120/150

La jante Dakar Zéro, issue de la Dakar Corse, spécialement développée pour la compétition, est la version dédiée aux véhicules tout terrain. Les rayons internes du bord de la jante ont un profil qui rentre vers le centre, ce qui permet d'avoir un déport négatif protégeant les pièces mécaniques des gravillons et du sable et conçu pour laisser suffisamment d'espace pour les gros freins. Structure très résistante en alliage léger AS7, avec traitement thermique T6 conformément aux réglementations...

Informations Techniques :

Charge maximum : 1400kg Prévoir le kit de montage CM0750460010-6 comprenant la visserie spécifique et cache moyeu (pour une jante)
Taille : 8x17" Déport : ET 30 Entraxe : 6x139.7
Alésage : 106.1mm Couleur : Blanc

Référence : SE4160052011

Prix : **365,00 € TTC/PIECE**



JANTE ALUMINIUM RENFORCE RAID EVO CORSE DAKAR ZERO 8x17" ET 30 BRONZE MAT POUR TOYOTA HILUX VIGO/REVO ET J120/150

La jante Dakar Zéro, issue de la Dakar Corse, spécialement développée pour la compétition, est la version dédiée aux véhicules tout terrain. Les rayons internes du bord de la jante ont un profil qui rentre vers le centre, ce qui permet d'avoir un déport négatif protégeant les pièces mécaniques des gravillons et du sable et conçu pour laisser suffisamment d'espace pour les gros freins. Structure très résistante en alliage léger AS7, avec traitement thermique T6 conformément aux réglementations...

Informations Techniques :

Charge maximum : 1400kg Prévoir le kit de montage
CM0750460040-6 comprenant la visserie spécifique et cache moyeu
(pour une jante) Taille : 8x17" Déport : ET 30 Entraxe : 6x139.7
Alésage : 106.1mm Couleur : bronze mat

Référence : SE4160052111

Prix : **379,00 € TTC/PIECE**



JANTE ALUMINIUM RENFORCE RAID EVO CORSE DAKAR ZERO 8x17" ET 30 GRIS ANTHRACITE POUR TOYOTA HILUX VIGO/REVO ET J120/150

La jante Dakar Zéro, issue de la Dakar Corse, spécialement développée pour la compétition, est la version dédiée aux véhicules tout terrain. Les rayons internes du bord de la jante ont un profil qui rentre vers le centre, ce qui permet d'avoir un déport négatif protégeant les pièces mécaniques des gravillons et du sable et conçu pour laisser suffisamment d'espace pour les gros freins. Structure très résistante en alliage léger AS7, avec traitement thermique T6 conformément aux réglementations...

Informations Techniques :

Charge maximum : 1400kg Prévoir le kit de montage
CM0750460040-6 comprenant la visserie spécifique et cache moyeu
(pour une jante) Taille : 8x17" Déport : ET 30 Entraxe : 6x139.7
Alésage : 106.1mm Couleur : gris anthracite

Référence : SE4160052051

Prix : **379,00 € TTC/PIECE**



JANTE ALUMINIUM RENFORCE RAID EVO CORSE DAKAR ZERO 8x17" ET 30 NOIR MAT POUR TOYOTA HILUX VIGO/REVO ET J120/150

La jante Dakar Zéro, issue de la Dakar Corse, spécialement développée pour la compétition, est la version dédiée aux véhicules tout terrain. Les rayons internes du bord de la jante ont un profil qui rentre vers le centre, ce qui permet d'avoir un déport négatif protégeant les pièces mécaniques des gravillons et du sable et conçu pour laisser suffisamment d'espace pour les gros freins. Structure très résistante en alliage léger AS7, avec traitement thermique T6 conformément aux réglementations...

Informations Techniques :

Charge maximum : 1400kg Prévoir le kit de montage CM0750460040-6 comprenant la visserie spécifique et cache moyeu (pour une jante) Taille : 8x17" Déport : ET 30 Entraxe : 6x139.7 Alésage : 106.1mm Couleur : Noir mat

Référence : SE4160052041

Prix : 365,00 € TTC/PIECE



JANTE ATLAS NK ANTHRACITE 8x17"

ATLAS NK est la nouvelle roue de la gamme tout-terrain d'EvoCorse. Il s'agit d'une roue en alliage durable avec un profil en 12 rayons qui se trouve entièrement à l'intérieur de la jante du pneu pour protéger les rayons et les composants mécaniques du gravier et du sable. Le revêtement en poudre à trois couches donne à la roue une résistance à l'usure supérieure à la moyenne, ainsi qu'un aspect constamment bien entretenu même après les sorties les plus difficiles. La configuration "NaKed"...

Informations Techniques :

Indice de charge : 1400Kg poids : entre 14 et 17kg selon les spécificités choisies Entraxe et déport à confirmer selon le véhicule

Référence : ATLAS-NK-AN

Prix : 354,00 € TTC/PIECE



JANTE ATLAS NK BLANCHE 8x17"

ATLAS NK est la nouvelle roue de la gamme tout-terrain d'EvoCorse. Il s'agit d'une roue en alliage durable avec un profil en 12 rayons qui se trouve entièrement à l'intérieur de la jante du pneu pour protéger les rayons et les composants mécaniques du gravier et du sable. Le revêtement en poudre à trois couches donne à la roue une résistance à l'usure supérieure à la moyenne, ainsi qu'un aspect constamment bien entretenu même après les sorties les plus difficiles. La configuration "NaKed"...

Informations Techniques :

Indice de charge : 1400Kg poids : entre 14 et 17kg selon les spécificités choisies Entraxe et déport à confirmer selon le véhicule

Référence : ATLAS-NK-WH

Prix : 354,00 € TTC/PIECE



JANTE ATLAS NK BRONZE BRILLANT 8x17"

ATLAS NK est la nouvelle roue de la gamme tout-terrain d'EvoCorse. Il s'agit d'une roue en alliage durable avec un profil en 12 rayons qui se trouve entièrement à l'intérieur de la jante du pneu pour protéger les rayons et les composants mécaniques du gravier et du sable. Le revêtement en poudre à trois couches donne à la roue une résistance à l'usure supérieure à la moyenne, ainsi qu'un aspect constamment bien entretenu même après les sorties les plus difficiles. La configuration "NaKed"...

Informations Techniques :

Indice de charge : 1400Kg poids : entre 14 et 17kg selon les spécificités choisies Entraxe et déport à confirmer selon le véhicule

Référence : ATLAS-NK-BRZB

Prix : 354,00 € TTC/PIECE



JANTE ATLAS NK BRONZE MAT 8x17"

ATLAS NK est la nouvelle roue de la gamme tout-terrain d'EvoCorse. Il s'agit d'une roue en alliage durable avec un profil en 12 rayons qui se trouve entièrement à l'intérieur de la jante du pneu pour protéger les rayons et les composants mécaniques du gravier et du sable. Le revêtement en poudre à trois couches donne à la roue une résistance à l'usure supérieure à la moyenne, ainsi qu'un aspect constamment bien entretenu même après les sorties les plus difficiles. La configuration "NaKed"...

Informations Techniques :

Indice de charge : 1400Kg poids : entre 14 et 17kg selon les spécificités choisies Entraxe et déport à confirmer selon le véhicule

Référence : ATLAS-NK-BRZM

Prix : 354,00 € TTC/PIECE



JANTE ATLAS NK NOIR BRILLANT 8x17"

ATLAS NK est la nouvelle roue de la gamme tout-terrain d'EvoCorse. Il s'agit d'une roue en alliage durable avec un profil en 12 rayons qui se trouve entièrement à l'intérieur de la jante du pneu pour protéger les rayons et les composants mécaniques du gravier et du sable. Le revêtement en poudre à trois couches donne à la roue une résistance à l'usure supérieure à la moyenne, ainsi qu'un aspect constamment bien entretenu même après les sorties les plus difficiles. La configuration "NaKed"...

Informations Techniques :

Indice de charge : 1400Kg poids : entre 14 et 17kg selon les spécificités choisies Entraxe et déport à confirmer selon le véhicule

Référence : ATLAS-NK-BB

Prix : 354,00 € TTC/PIECE



JANTE ATLAS NK NOIR MAT 8x17"

ATLAS NK est la nouvelle roue de la gamme tout-terrain d'EvoCorse. Il s'agit d'une roue en alliage durable avec un profil en 12 rayons qui se trouve entièrement à l'intérieur de la jante du pneu pour protéger les rayons et les composants mécaniques du gravier et du sable. Le revêtement en poudre à trois couches donne à la roue une résistance à l'usure supérieure à la moyenne, ainsi qu'un aspect constamment bien entretenu même après les sorties les plus difficiles. La configuration "NaKed"...

Informations Techniques :

Indice de charge : 1400Kg poids : entre 14 et 17kg selon les spécificités choisies Entraxe et déport à confirmer selon le véhicule

Référence : ATLAS-NK-BM

Prix : 354,00 € TTC/PIECE

JANTES BEADLOCK



JANTE ALUMINIUM BEAD-LOCK FORGEE RAID EVO CORSE DAKAR 9x17" ET 0 BLANCHE POUR TOYOTA HILUX VIGO/REVO ET LAND CRUISER J120/150

Dernier né de la gamme Dakar, une roue forgée équipée de Beadlock et dédiée même aux usages les plus extrêmes. Dakar BI Forged bénéficie d'un indice de charge de 1250 kg et comporte des vis encastrées pour assurer une protection maximale. Les rayons internes du bord de la jante ont un profil qui rentre vers le centre, ce qui permet d'avoir un déport négatif protégeant les pièces mécaniques des gravillons et du sable et conçu pour laisser suffisamment d'espace pour les gros...

Informations Techniques :

Charge maximum : 1250kg Prévoir le kit de montage A3.000118.00 comprenant la visserie spécifique et cache moyeu (pour une jante)
Taille : 9x17" Déport : ET 0 Entraxe : 6x139.7 Alésage : 106.1mm
Couleur : blanc

Référence : **SE5430020011**
Prix : **903,20 € TTC/PIECE**



JANTE ALUMINIUM BEAD-LOCK FORGEE RAID EVO CORSE DAKAR 9x17" ET 0 GRISE ANTHRACITE POUR TOYOTA HILUX VIGO/REVO ET LAND CRUISER J120/150

Dernier né de la gamme Dakar, une roue forgée équipée de Beadlock et dédiée même aux usages les plus extrêmes. Dakar BI Forged bénéficie d'un indice de charge de 1250 kg et comporte des vis encastrées pour assurer une protection maximale. Les rayons internes du bord de la jante ont un profil qui rentre vers le centre, ce qui permet d'avoir un déport négatif protégeant les pièces mécaniques des gravillons et du sable et conçu pour laisser suffisamment d'espace pour les gros...

Informations Techniques :

Charge maximum : 1250kg Prévoir le kit de montage A3.000118.03 comprenant la visserie spécifique et cache moyeu (pour une jante)
Taille : 9x17" Déport : ET 0 Entraxe : 6x139.7 Alésage : 106.1mm
Couleur : GRIS ANTHRACITE

Référence : **SE5430030051**
Prix : **918,48 € TTC/PIECE**



**JANTE ALUMINIUM BEAD-LOCK FORGEE RAID
EVO CORSE DAKAR 9x17" ET 0 NOIRE MAT POUR
TOYOTA HILUX VIGO/REVO ET LAND CRUISER
J120/150**

Dernier né de la gamme Dakar, une roue forgée équipée de Beadlock et dédiée même aux usages les plus extrêmes. Dakar BI Forged bénéficie d'un indice de charge de 1250 kg et comporte des vis encastrées pour assurer une protection maximale. Les rayons internes du bord de la jante ont un profil qui rentre vers le centre, ce qui permet d'avoir un déport négatif protégeant les pièces mécaniques des gravillons et du sable et conçu pour laisser suffisamment d'espace pour les gros...

Informations Techniques :

Charge maximum : 1250kg Prévoir le kit de montage A3.000118.03 comprenant la visserie spécifique et cache moyeu (pour une jante)
Taille : 9x17" Déport : ET 0 Entraxe : 6x139.7 Alésage : 106.1mm
Couleur : noir mat

Référence : SE5430020041
Prix : **903,20 € TTC/PIECE**



**JANTE ALUMINIUM DOUBLE BEADLOCK
HUTCHINSON 8.5 x 17 6X139.7 TOYOTA GRIS
ANTRACITE MAT**

Ayant fait leurs preuves durant de nombreuses années dans le domaine militaire, les amateurs d'off road peuvent désormais profiter de la technologie Beadlock offerte par les jantes HUTCHINSON ! Vous en avez rêvé, HUTCHINSON l'a fait. Une jante robuste qui vous permet de dégonfler à souhait sans risque de déjanter, c'est possible ! Qu'est-ce qu'une jante BEADLOCK ? A L'origine c'est une jante standard en acier ou en aluminium qui est décollétée sur sa partie extérieur (simple beadlock) ou...

Informations Techniques :

Caractéristiques : - Entraxe : 6 x 139.7- Taille de la jante : 8.5 x 17"-
Modèle de boulon : 139.7 mm BCD- Alésage : 106.2 mm-
Centerboard : 114.3 mm- Charge : 1 200kg- Poids sans beadlock :
18.2 kg- Déport (ET) : -10 mm- Jante en alliage- Jante avec beadlock

Référence : WA-0567
Prix : **1 800,00 € TTC/PIECE**

JANTES TÔLES / ACIER

**JANTE ACIER GOSS DAYTONA STREET LOCK**

Jante acier Goss Daytona Street Lock. Finition noire mat Ring gris anthracite avec visseries apparentes. Structure renforcée pour une utilisation Off-Road Look Beadlock (cette jante n'est pas une beadlock) livré sans visserie ni cache moyeuse monte sur le véhicule avec de possibles modifications de carrosserie (nous consulter pour confirmer la compatibilité de votre véhicule) modèle disponible en : Largeur Diamètre Nb de trous Entraxe Déport Center...

Références :

667BK - JANTE ACIER GOSS DAYTONA STREET LOCK 8 X 17
ENTRAXE 6 X 139.7 DEPORT 10
Prix : 222,00 € TTC/PIECE

**JANTE ACIER GOSS MODULAR GENERATION II BLACK**

Jante acier Modular Génération II Finition BLACK Structure renforcée pour une utilisation Off-Road livré sans visserie ni cache moyeu se monte sur le véhicule avec de possibles modifications de carrosserie (nous consulter pour confirmer la compatibilité de votre véhicule) modèle disponible en : Largeur Diamètre Nb de trous Entraxe Déport Center bore 7 17 6 139.7 20 106.1

Références :

457106.1BK - JANTE ACIER GOSS MODULAR GENERATION II
BLACK 7 X 17 ENTRAXE 6 X 139.7 DEPORT 20
Prix : 141,00 € TTC/PIECE
467106.1BK - JANTE ACIER GOSS MODULAR GENERATION II
BLACK 8 X 17 ENTRAXE 6 X 139.7 DEPORT 20
Prix : 144,00 € TTC/PIECE

**JANTE ACIER GOSS SOFT8 BLACK MAT**

Jante acier Soft8 Finition black mat Structure renforcée pour une utilisation Off-Road livré sans visserie ni cache moyeu se monte sur le véhicule avec de possibles modifications de carrosserie (nous consulter pour confirmer la compatibilité de votre véhicule) modèle disponible en : Largeur Diamètre Nb de trous Entraxe Déport Center bore 8 17 6 139.7 10 106.1

Références :

567BK - JANTE ACIER GOSS SOFT8 BLACK MAT 8 X 17
ENTRAXE 6 X 139.7 DEPORT 10
Prix : 147,00 € TTC/PIECE



JANTE ACIER GOSS TRIANGULAR GENERATION II BLACK

Jante acier Triangular Génération II Finition BLACK Structure renforcée pour une utilisation Off-Road livré sans visserie ni cache moyeu se monte sur le véhicule avec de possibles modifications de carrosserie (nous consulter pour confirmer la compatibilité de votre véhicule) modèle disponible en : Largeur Diamètre Nb de trous Entraxe Déport Center bore 7 17 6 139.7 20 106.1

Références :

357106.1BK - JANTE ACIER GOSS TRIANGULAR GENERATION II BLACK 7 X 17 ENTRAXE 6 X 139.7 DEPORT 20

Prix : 139,00 € TTC/PIECE

367106.1BK - JANTE ACIER GOSS TRIANGULAR GENERATION II BLACK 8 X 17 ENTRAXE 6 X 139.7 DEPORT 20

Prix : 141,00 € TTC/PIECE



JANTE ACIER GOSS TRIANGULAR GENERATION II BLACK 7.5 X 18 ENTRAXE 6 X 139.7 DEPORT 20

Jante acier Triangular Génération II Finition BLACK Structure renforcée pour une utilisation Off-Road livré sans visserie ni cache moyeu se monte sur le véhicule avec de possibles modifications de carrosserie (nous consulter pour confirmer la compatibilité de votre véhicule) modèle disponible en : Largeur Diamètre Nb de trous Entraxe Déport Center bore 7.5 18 6 139.7 20 106.1

Référence : 387106.1BK

Prix : 174,00 € TTC/PIECE



JANTE ACIER GOSS TRIANGULAR GENERATION II SILVER

Jante acier Triangular Génération II Finition SILVER / GUN METAL GRAY Structure renforcée pour une utilisation Off-Road livré sans visserie ni cache moyeu se monte sur le véhicule avec de possibles modifications de carrosserie (nous consulter pour confirmer la compatibilité de votre véhicule) modèle disponible en : Largeur Diamètre Nb de trous Entraxe Déport Center bore 7 17 6 139.7 20 106.1

Références :

357106.1GM - JANTE ACIER GOSS TRIANGULAR GENERATION II SILVER 7 X 17 ENTRAXE 6 X 139.7 DEPORT 20

Prix : 139,00 € TTC/PIECE

ECLAIRAGE & ENERGIE

ACCESSOIRES ÉLECTRIQUES



FAISCEAU DE RECUPERATION 12V PLEIN PHARE H4 UNIVERSEL

L'adaptateur se branche entre l'ampoule et la prise h4 de votre véhicule. Vous pouvez donc récupérer du courant 12v via les pleins phares.

Référence : WIRPIGGY-H4
Prix : 23,00 € TTC/PIECE



INTERRUPTEUR ACCESSOIRE ECLAIRAGE BARRE LED POUR TOYOTA

PRINCIPALES CARACTÉRISTIQUES Rétroéclairage LED bleu La lumière supérieure est active lorsque l'alimentation est allumée La lumière inférieure est active lorsque les lumières du tableau de bord sont allumées L'impression gravée au laser garantit que notre impression ne s'effacera jamais avec l'utilisation. Évalué à 3A sur 12v Excellente conception de correspondance OEM Voltmètre USB de type court - Courant de sortie: 2,5a+ Double USB de type court - Courant...

Référence : TALL-TOY-BAR
Prix : 39,00 € TTC/PIECE



INTERRUPTEUR ACCESSOIRE ECLAIRAGE POUR TOYOTA

PRINCIPALES CARACTÉRISTIQUES Rétroéclairage LED bleu La lumière supérieure est active lorsque l'alimentation est allumée La lumière inférieure est active lorsque les lumières du tableau de bord sont allumées L'impression gravée au laser garantit que notre impression ne s'effacera jamais avec l'utilisation. Évalué à 3A sur 12v Excellente conception de correspondance OEM Voltmètre USB de type court - Courant de sortie: 2,5a+ Double USB de type court - Courant...

Référence : TALL-TOY-RGHT
Prix : 39,00 € TTC/PIECE

EQUIPEMENTS POUR TOYOTA KDJ120 KDJ125 2003-2009



INTERRUPTEUR ACCESSOIRE FEUX DE RECUL POUR TOYOTA

PRINCIPALES CARACTÉRISTIQUES Rétroéclairage LED bleu La lumière supérieure est active lorsque l'alimentation est allumée La lumière inférieure est active lorsque les lumières du tableau de bord sont allumées L'impression gravée au laser garantit que notre impression ne s'effacera jamais avec l'utilisation. Évalué à 3A sur 12v Excellente conception de correspondance OEM Voltmètre USB de type court - Courant de sortie: 2,5a+ Double USB de type court - Courant...

Référence : TALL-TOY-REAR

Prix : **39,00 € TTC/PIECE**

INTERFACE LINX ARB



KIT DE MONTAGE VEHICULE POUR INTERFACE ARB LINX - KIT 1

Kit de montage permettent de positionner l'écran mobile LINX de manière pratique et discrète à la portée du conducteur, offrant ainsi une vue dégagée sur la route. Kit spécifique aux véhicules suivants: Toyota Hilux Vigo et Revo à partir de 2005 Toyota Landcruiser J15 Toyota Landcruiser J12 Mitsubishi L200 Triton à partir de 2016 Isuzu D-max à partir de 2012

Référence : 7450106

Prix : **34,00 € TTC/KIT**

PHARES & LONGUES-PORTÉES

ACCESSOIRES MONTAGE LONGUES-PORTÉES



FAISCEAU DE RECUPERATION 12V PLEIN PHARE H4 UNIVERSEL

L'adaptateur se branche entre l'ampoule et la prise h4 de votre véhicule. Vous pouvez donc récupérer du courant 12v via les pleins phares.

Référence : WIRPIGGY-H4

Prix : **23,00 € TTC/PIECE**

PERFORMANCE & OPTIMISATION

COMPÉTITION

ACCESSOIRES COMPÉTITION

EQUIPEMENTS POUR TOYOTA KDJ120 KDJ125 2003-2009



BAVETTES BLANCHE SEMI-RIGIDES 328x498

Vendu à la paire. Bavettes blanches. Dimensions : 345x495mm. Couleur blanche. Epaisseur : 2mm. Silencieuses aux impacts, ne flottent pas avec la vitesse, facile à retailler / adapter.

Référence : ACBA014

Prix : **20,00 € TTC/PAIRE**

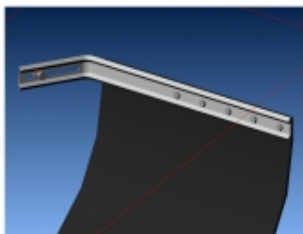

KIT DE MONTAGE BAVETTES

Vendu à la paire. Kit complet pour réaliser avec facilité la fixation sur le véhicule de 2 bavettes grâce à deux équerres zinguées. Kit livré complet avec visserie et notice.

Référence : ACBA113

Prix : **26,00 € TTC/PAIRE**



KIT SANGLES MONTAGE BAVETTES

Vendu à la paire. Kit de sangles grises permettant de relever à volonté les bavettes de votre véhicule. Kit complet pour une paire de bavette : Comes à griffe, sangle, équerres de renfort, visserie, notice.

Référence : ACBA112

Prix : **26,00 € TTC/PAIRE**

ECHAPPEMENTS

EQUIPEMENTS POUR TOYOTA KDJ120 KDJ125 2003-2009



ECHAPPEMENT INOX : DECATALYSEUR AVEC POT DE DETENTE POUR TOYOTA LAND CRUISER KDJ120/125 DE 2003-2009 ET KDJ150/155 DE 2009-2010 3.0L D4D 163-166-173HP**

Référence : TOYO174
Prix : 539,00 € TTC/PIECE



ECHAPPEMENT INOX : DECATALYSEUR POUR
TOYOTA LAND CRUISER KDJ120/125 DE 2003-2009
ET KDJ150/155 DE 2009-2010 3.0L D4D 173HP**

Référence : TOYO141
Prix : 290,00 € TTC/PIECE



**ECHAPPEMENT INOX : INTERMEDIAIRE AVEC
SILENCIEUX POUR TOYOTA LAND CRUISER
KDJ120 DE 2003-2009 3.0L D4D 163-166-173HP**

Référence : TOYO142
Prix : 903,00 € TTC/PIECE



**ECHAPPEMENT INOX : INTERMEDIAIRE AVEC
SILENCIEUX POUR TOYOTA LAND CRUISER
KDJ125 DE 2003-2009 3.0L D4D 163-166-173HP**

Référence : TOYO145
Prix : 864,00 € TTC/PIECE



**ECHAPPEMENT INOX : INTERMEDIAIRE SANS
SILENCIEUX POUR TOYOTA LAND CRUISER
KDJ120 DE 2003-2009 3.0L D4D 163-166-173HP**

Référence : TOYO143
Prix : 504,00 € TTC/PIECE

EQUIPEMENTS POUR TOYOTA KDJ120 KDJ125 2003-2009



ECHAPPEMENT INOX : INTERMEDIAIRE SANS SILENCIEUX POUR TOYOTA LAND CRUISER KDJ125 DE 2003-2009 3.0L D4D 163-166-173HP

Référence : TOYO146
Prix : 476,00 € TTC/PIECE



ECHAPPEMENT INOX : TUBE ARRIERE POUR TOYOTA LAND CRUISER KDJ120 DE 2003-2009 3.0L D4D 163-166-173HP

Référence : TOYO144
Prix : 469,00 € TTC/PIECE



ECHAPPEMENT INOX : TUBE ARRIERE POUR TOYOTA LAND CRUISER KDJ125 DE 2003-2009 3.0L D4D 163-166-173HP

Référence : TOYO147
Prix : 469,00 € TTC/PIECE



LIGNE ECHAPPEMENT COMPLETE INOX POUR TOYOTA KDJ 120 5 PORTES

Spécialiste de l'échappement inox depuis plus de 10 ans, Tecinox étudie, conçoit et fabrique tous les systèmes d'échappement sur mesure et prêt à poser pour les 4x4. Les avantages de la ligne d'échappement Tecinox : Amélioration du rendement des flux de gaz de votre véhicule tout terrain : augmentation du couple moteur. Amélioration de la garde au sol, diminution du poids. Conception INOX : augmente la durée de vie de votre échappement. Ligne...

Référence : ECHAPKDJ120
Prix : 1 815,45 € TTC/KIT



LIGNE ECHAPPEMENT COMPLETE INOX POUR TOYOTA KDJ125 3 PORTES

Spécialiste de l'échappement inox depuis plus de 10 ans, Tecinox étudie, conçoit et fabrique tous les systèmes d'échappement sur mesure et prêt à poser pour les 4x4. Les avantages de la ligne d'échappement Tecinox : Amélioration du rendement des flux de gaz de votre véhicule tout terrain : augmentation du couple moteur. Amélioration de la garde au sol, diminution du poids. Conception INOX : augmente la durée de vie de votre échappement. Ligne...

Informations Techniques :

Photo non contractuelle.

Référence : ECHAPKDJ125

Prix : 1 541,85 € TTC/KIT



LIGNE ECHAPPEMENT INOX POUR TOYOTA KDJ120 5 PORTES (SANS DECATALYSEUR)

Spécialiste de l'échappement inox depuis plus de 10 ans, Tecinox étudie, conçoit et fabrique tous les systèmes d'échappement sur mesure et prêt à poser pour les 4x4. Les avantages de la ligne d'échappement Tecinox : Amélioration du rendement des flux de gaz de votre véhicule tout terrain : augmentation du couple moteur. Amélioration de la garde au sol, diminution du poids. Conception INOX : augmente la durée de vie de votre échappement. Ligne...

Référence : ECHAPKDJ120SC

Prix : 1 303,40 € TTC/KIT



LIGNE ECHAPPEMENT INOX POUR TOYOTA KDJ125 3 PORTES (SANS DECATALYSEUR)

Spécialiste de l'échappement inox depuis plus de 10 ans, Tecinox étudie, conçoit et fabrique tous les systèmes d'échappement sur mesure et prêt à poser pour les 4x4. Les avantages de la ligne d'échappement Tecinox : Amélioration du rendement des flux de gaz de votre véhicule tout terrain : augmentation du couple moteur. Amélioration de la garde au sol, diminution du poids. Conception INOX : augmente la durée de vie de votre échappement. Ligne...

Informations Techniques :

Photo non contractuelle.

Référence : ECHAPKDJ125SC

Prix : 1 266,35 € TTC/KIT

EMBRAYAGE RENFORCÉ

EQUIPEMENTS POUR TOYOTA KDJ120 KDJ125 2003-2009



KIT D'EMBRAYAGE RENFORCE HD TERRAIN TAMER POUR TOYOTA LANDCRUISER KDJ120 BOITE 6 VITESSES

KIT D'EMBRAYAGE RENFORCE HD TERRAIN TAMER POUR TOYOTA LANDCRUISER PRADO TOYOTA LANDCRUISER PRADO KDJ120 DE 8/2006 A 10/2009 BOITE 6 VITESSES Dimensions : 275 x 29 x 21 mm - Augmentation de 25% de la pression du mécanisme - Carter de mécanisme d'embrayage zingué - Ressorts de disque d'embrayage renforcés - Matériau du disque de friction de qualité premium - Moulage évitant l'effritement du disque

Référence : TTCK7746HP
Prix : **1 571,00 € TTC/PIECE**



KIT EMBRAYAGE RENFORCE XTREME OUTBACK POUR TOYOTA KDJ 120 Boite 5 vitesses

Disque d'embrayage renforcé avec revêtement organique et mécanisme renforcé (avec une pression supérieure). La pédale d'embrayage peut éventuellement devenir sensiblement plus dure (augmentation de tenue 25 %). Utilisation extrême pour la compétition (au débrayage on peut ressentir un "broutage"). Kit complet : Disque d'embrayage mécanisme butée roulement. Kit adapté pour les véhicules suivants : TOYOTA KDJ 120 diesel JUSQU'A 10/06 Boite 5 vitesses Dimensions : 275 x...

Référence : KTY28029-1A
Prix : **701,00 € TTC/KIT**



KIT EMBRAYAGE RENFORCE XTREME OUTBACK POUR TOYOTA KDJ 120 boite 6 vitesses

Disque d'embrayage renforcé avec revêtement organique et mécanisme renforcé (avec une pression supérieure). La pédale d'embrayage peut éventuellement devenir sensiblement plus dure (augmentation de tenue 25 %). Utilisation extrême pour la compétition (au débrayage on peut ressentir un "broutage"). Kit complet : Disque d'embrayage mécanisme butée roulement. Kit adapté pour les véhicules suivants : TOYOTA KDJ 120 boite 6 vitesses Dimensions : 275 x 21 x 29...

Référence : KTY28030-1A
Prix : **919,00 € TTC/KIT**

FREINAGE RENFORCÉ

DISQUE DE FREIN RENFORCÉ



DISQUE DE FREIN ARRIERE PERCE / RAINURE TERRAIN TAMER

DISQUE DE FREIN : - Percé / rainuré - Modèle réversible (se monte à gauche ou à droite) - Finition améliorant l'évacuation des impuretés - Offre un meilleur refroidissement permettant une plus grande endurance lors des freinages intenses Véhicules : TOYOTA LANDCRUISER PRADO GRJ120 A PARTIR DE 09/2002 TOYOTA LANDCRUISER PRADO KDJ120 A PARTIR DE 09/2002 TOYOTA LANDCRUISER PRADO KZJ120 A PARTIR DE 09/2002 TOYOTA LANDCRUISER PRADO KZJ90 A PARTIR DE 04/1996 TOYOTA LANDCRUISER PRADO...

Référence : 42431-60200HP

Prix : **150,00 € TTC/PIECE**



DISQUE de FREIN Arrière Rainuré/Pointé RDA

DISQUE de FREIN Arrière Rainuré/Pointé RDA Cet article se monte sur les modèles suivants : TOYOTAFJ Cruiser06- GSJ15(Ventilé - Ø 311,8mm - Epaisseur 18mm - Hauteur 68,3mm - Centreur Ø 105,9mm - 6 Trous) TOYOTAGRJ120 et GRJ12503-10 AU29J / BU29J(Ventilé - Ø 311,8mm - Epaisseur 18mm - Hauteur 68,3mm - Centreur Ø 105,9mm - 6 Trous) TOYOTAHZJ70, HZJ73 et HZJ7590-99(Ventilé - Ø 311,8mm - Epaisseur 18mm - Hauteur 68,3mm - Centreur Ø 105,9mm - 6 Trous) TOYOTAKDJ120 et KDJ12503-10...

Référence : MRD-2209RP

Prix : **281,47 € TTC/PAIRE**



DISQUE DE FREIN AVANT PERCE / RAINURE TERRAIN TAMER

DISQUE DE FREIN : - Percé / rainuré - Modèle réversible (se monte à gauche ou à droite) - Finition améliorant l'évacuation des impuretés - Offre un meilleur refroidissement permettant une plus grande endurance lors des freinages intenses Véhicules : TOYOTA LANDCRUISER PRADO GRJ120 A PARTIR DE 09/2002 TOYOTA LANDCRUISER PRADO KDJ120 A PARTIR DE 09/2002 TOYOTA LANDCRUISER PRADO KZJ120 A PARTIR DE 09/2002 TOYOTA LANDCRUISER PRADO RZJ120 A PARTIR DE 09/2002

Référence : 43512-60150HP

Prix : **150,00 € TTC/PIECE**

EQUIPEMENTS POUR TOYOTA KDJ120 KDJ125 2003-2009



DISQUE de FREIN Avant Rainuré/Pointé EBC

DISQUE de FREIN Avant Rainuré/Pointé RDA (La Paire) Cet article se monte sur les modèles suivants : TOYOTAFJ Cruiser06-GSJ15(Ventilé - Ø 337,4mm - Epaisseur 28mm - Hauteur 67,8mm - Centreur Ø 108mm - 6 Trous) TOYOTAGRJ120 et GRJ12503-10 AU29J / BU29J(Ventilé - Ø 337,4mm - Epaisseur 28mm - Hauteur 67,8mm - Centreur Ø 108mm - 6 Trous) TOYOTAKDJ120 et KDJ12503-10 AZ29J / BZ29J(Ventilé - Ø 337,4mm - Epaisseur 28mm - Hauteur 67,8mm - Centreur Ø 108mm - 6 Trous)

Référence : MFD-2T01RP
Prix : **314,52 € TTC/PAIRE**



DISQUES ARRIERE DBA 4000 SERIES T3 POUR TOYOTA LANDCRUISER KDJ/KZJ/90/95 ET KDJ120/125

DBA a breveté son système de ventilation des disques "kangaroo Paw" ou Patte de Kangourou. Ce système permet une ventilation beaucoup plus efficace pour maintenir les disques aux températures les plus basses lors d'une utilisation intensive. L'utilisation du Kangaroo Paw en lieu et place des systèmes conventionnels à colonnes ou parois permet d'augmenter l'efficacité du refroidissement en comparaison avec la plupart des autres disques ventilés. Ce système réduit grandement le risque de...

Informations Techniques :

Diamètre extérieur : 312 mm Diamètre intérieur : 106 mm Epaisseur : 18 mm REFERENCE COMPATIBLE : BAW 024008012 LEXUS 4243160270 LEXUS 4243160201 TOYOTA 4243160200 TOYOTA 4243160190 TOYOTA 4243160130 A.B.S. 16891 APEC braking DSK2151 ASHIKA 6102209 ATE 24011807091 BAW 024008012 BENDIX 562738BC BLUE...

Référence : DBA4793S
Prix : **484,80 € TTC/PAIRE**

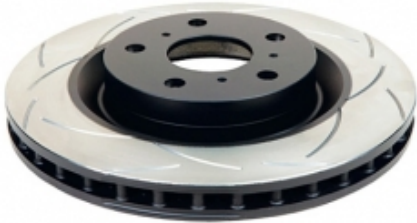
T2™**DISQUES ARRIERE DBA STREET SERIES T2 POUR
TOYOTA LANDCRUISER KDJ/KZJ/90/95 ET
KDJ120/125**

DBA a breveté son système de ventilation des disques "kangaroo Paw" ou Patte de Kangourou. Ce système permet une ventilation beaucoup plus efficace pour maintenir les disques aux températures les plus basses lors d'une utilisation intensive. L'utilisation du Kangaroo Paw en lieu et place des systèmes conventionnels à colonnes ou parois permet d'augmenter l'efficacité du refroidissement en comparaison avec la plupart des autres disques ventilés. Ce système réduit grandement le risque de...

Informations Techniques :

Diamètre extérieur : 312 mm Diamètre intérieur : 106 mm Epaisseur : 18 mm Références compatibles: BAW 024008012 LEXUS 4243160201 LEXUS 4243160270 TOYOTA 4243160190 TOYOTA 4243160130 TOYOTA 4243160200 A.B.S. 16891 APEC braking DSK2151 ASHIKA 6102209 ATE 24011807091 BAW 024008012 BENDIX 562738BC BLUE...

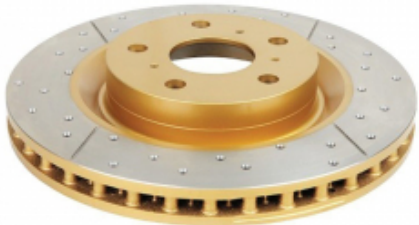
Référence : DBA793SPrix : **309,60 € TTC/PAIRE****DISQUES ARRIERE PERCES RAINURES VENTILES
DBA GOLD POUR TOYOTA KDJ/KZJ/90/95 ET
KDJ120/125**

Les disques de freins rainurés percés DBA garantissent un freinage optimal et constant. Le perçage assure une ventilation efficace même en condition d'utilisation sévère (véhicule chargé utilisé en Raid par exemple), tandis que le rainurage permet de nettoyer disques et plaquettes pour un freinage toujours efficace quelque soient les conditions de roulage (boue, sable...). Le complément indispensable de toute préparation tout-terrain sérieuse.

Informations Techniques :

Pour TOYOTA : - KDJ120/125 à partir de 2003 - KZJ120 - KDJ 90 et KDJ 95 - KZJ 90/95 Diamètre : 312 mm

Référence : DBA793EXPrix : **417,60 € TTC/PAIRE**



DISQUES AVANT DBA 4000 SERIES T3 338MM POUR TOYOTA KDJ120/125

DBA a breveté son système de ventilation des disques "kangaroo Paw" ou Patte de Kangourou. Ce système permet une ventilation beaucoup plus efficace pour maintenir les disques aux températures les plus basses lors d'une utilisation intensive. L'utilisation du Kangaroo Paw en lieu et place des systèmes conventionnels à colonnes ou parois permet d'augmenter l'efficacité du refroidissement en comparaison avec la plupart des autres disques ventilés. Ce système réduit grandement le risque de...

Informations Techniques :

Diamètre extérieur : 338mm Diamètre intérieur : 108 mm Epaisseur : 28 mm REFERENCE COMPATIBLE : LEXUS 4351260160 LEXUS 4351260151 TOYOTA 4351260150 A.B.S. 17459 APEC braking DSK2280 ASHIKA 60022003 ATE 24012801941 ATE 428194 AUGROS 5290343P BENDIX 562743BC BLUE PRINT ADT343161 BOSCH 0986479304 BOSCH F026A01106 BOSCH 986479304 Brake...

Référence : DBA42700S

Prix : **466,08 € TTC/PAIRE**



DISQUES AVANT DBA STREET SERIES T2 338MM POUR TOYOTA KDJ 120/125 2003-2009

DBA a breveté son système de ventilation des disques "kangaroo Paw" ou Patte de Kangourou. Ce système permet une ventilation beaucoup plus efficace pour maintenir les disques aux températures les plus basses lors d'une utilisation intensive. L'utilisation du Kangaroo Paw en lieu et place des systèmes conventionnels à colonnes ou parois permet d'augmenter l'efficacité du refroidissement en comparaison avec la plupart des autres disques ventilés. Ce système réduit grandement le risque de...

Informations Techniques :

Diamètre extérieur : 338mm Diamètre intérieur : 108mm Epaisseur : 28mm Références compatibles: LEXUS 4351260160 LEXUS 4351260151 TOYOTA 4351260150 A.B.S. 17459 APEC braking DSK2280 ASHIKA 60022003 ATE 428194 ATE 24012801941 AUGROS 5290343P BENDIX 562743BC BLUE PRINT ADT343161 BOSCH F026A01106 BOSCH 986479304 BOSCH 0986479304 Brake...

Référence : DBA2700S

Prix : **355,00 € TTC/PAIRE**

EQUIPEMENTS POUR TOYOTA KDJ120 KDJ125 2003-2009

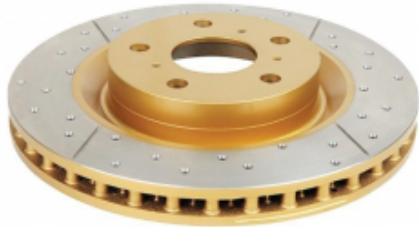

DISQUES AVANT PERCES RAINURES VENTILES DBA GOLD POUR TOYOTA KDJ120/125 A PARTIR DE 2003 ET KZJ120

Les disques de freins rainurés percés DBA garantissent un freinage optimal et constant. Le perçage assure une ventilation efficace même en condition d'utilisation sévère (véhicule chargé utilisé en Raid par exemple), tandis que le rainurage permet de nettoyer disques et plaquettes pour un freinage toujours efficace quelque soient les conditions de roulage (boue, sable...). Le complément indispensable de toute préparation tout-terrain sérieuse.

Informations Techniques :

Disques avant pour Toyota KZJ / KDJ 120 Diamètre : 338 mm

Référence : **DBA2700X**
Prix : **364,80 € TTC/PAIRE**

FLEXIBLE DE FREIN



FLEXIBLES DE FREINS RENFORCEE QUALITE AVIATION POUR TOYOTA KDJ120

Leader mondial du flexible de frein, Goodridge a fait ses preuves en compétition depuis de nombreuses années. Issu de la compétition, le flexible est réalisé en Teflon avec une tresse de renfort en inox garantissant une très bonne résistance à la corrosion et à la température. Durite évitant la déformation du flexible lors du freinage et garantissant une distance de freinage plus courte.

Informations Techniques :

POUR TOYOTA KDJ120

Référence : **STY0685-6**
Prix : **164,00 € TTC/KIT**

PLAQUETTES DE FREIN RENFORCÉES

EQUIPEMENTS POUR TOYOTA KDJ120 KDJ125 2003-2009



JEU PLAQUETTES DE FREIN ARRIERE DBA STREET PERFORMANCE POUR TOYOTA LANDCRUISER J7/8/9/12/15 ET PAJERO IV

Les plaquettes de frein Street Performance (SP) de DBA ont été conçues pour les conducteurs à la recherche de performances de freinage améliorées. Les plaquettes de frein DBA Street Performance sont développées pour fournir une réponse de friction efficace à l'application de la pédale et offrir une faible usure et une minimisation de la poussière. DBA recommande les plaquettes de frein Street Performance pour une conduite au quotidien et les véhicules de performance, les 4x4 et les...

Informations Techniques :

HAUTEUR 44.1MM LONGUEUR 116.3MM EPAISSEUR 15.5MM

Référence : **DB1200SP**

Prix : **120,00 € TTC/JEU**



JEU PLAQUETTES DE FREIN ARRIERE DBA XTREME PERFORMANCE POUR TOYOTA LANDCRUISER J7/8/9/12/15 ET PAJERO IV

Les plaquettes de frein Xtreme Performance de DBA ont été conçues pour les conducteurs qui recherchent un mordant initial élevé et une consistance de friction de basses à hautes températures. La gamme XP est destinée aux applications lourdes, où des niveaux de friction plus élevés sont requis, afin de freiner en toute sécurité dans des conditions extrêmes. DBA recommande les plaquettes de frein Xtreme Performance pour les véhicules puissants, ainsi que le remorquage lourd et les 4 roues motrices...

Informations Techniques :

HAUTEUR 44.1 MM LONGUEUR 116.3 MM EPAISSEUR 15.5 MM

Référence : **DB1200XP**

Prix : **122,00 € TTC/JEU**

EQUIPEMENTS POUR TOYOTA KDJ120 KDJ125 2003-2009



JEU PLAQUETTES DE FREIN AVANT 134.6MM DBA STREET PERFORMANCE POUR TOYOTA ET MITSUBISHI PAJERO IV LONG

Les plaquettes de frein Street Performance (SP) de DBA ont été conçues pour les conducteurs à la recherche de performances de freinage améliorées. Les plaquettes de frein DBA Street Performance sont développées pour fournir une réponse de friction efficace à l'application de la pédale et offrir une faible usure et une minimisation de la poussière. DBA recommande les plaquettes de frein Street Performance pour une conduite au quotidien et les véhicules de performance, les 4x4 et les SUV. Ils sont...

Informations Techniques :

HAUTEUR : 77.1MM LONGUEUR: 134.6 MM EPAISSEUR : 16.9MM
OEM 04465-35250, 0446535290

Référence : **DB1482SP**
Prix : **93,00 € TTC/JEU**



JEU PLAQUETTES DE FREIN AVANT 134.6MM DBA XTREME PERFORMANCE POUR TOYOTA ET MITSUBISHI

Les plaquettes de frein Xtreme Performance de DBA ont été conçues pour les conducteurs qui recherchent un mordant initial élevé et une consistance de friction de basses à hautes températures. La gamme XP est destinée aux applications lourdes, où des niveaux de friction plus élevés sont requis, afin de freiner en toute sécurité dans des conditions extrêmes. DBA recommande les plaquettes de frein Xtreme Performance pour les véhicules puissants, ainsi que le remorquage lourd et les 4 roues motrices...

Informations Techniques :

HAUTEUR : 77.1 MM LONGUEUR: 134.6 MM EPAISSEUR 16.9 MM

Référence : **DB1482XP**
Prix : **102,00 € TTC/JEU**



JEU PLAQUETTES DE FREIN AVANT EBC ULTIMAX

Modèle 5 portes

Référence : **MFP-2205EBC**
Prix : **80,70 € TTC/JEU**



PLAQUETTES DE FREIN ARRIERE CERAMIQUE HD TERRAIN TAMER POUR TOYOTA LANDCRUISER J7/8/9/12/15 ET PAJERO IV

PLAQUETTES DE FREIN ARRIERE CERAMIQUE HD TERRAIN TAMER - fabriqué par l'équipementier d'origine - réduction du bruit et des impuretés - haute résistance - technologie brevetée - céramique
Véhicules : TOYOTA PAJERO NS 2006-2009 TOYOTA PAJERO NT 2009-2011 TOYOTA PAJERO NW A PARTIR DE 2011 TOYOTA FJ CRUISER GJS15 A PARTIR DE 11/2010 TOYOTA LANDCRUISER FJ80 A PARTIR DE 01/1990 TOYOTA LANDCRUISER FZJ105 A PARTIR DE 01/1998 TOYOTA LANDCRUISER FZJ70 A PARTIR DE...

Référence : **DB1200TTC**

Prix : **94,00 € TTC/KIT**

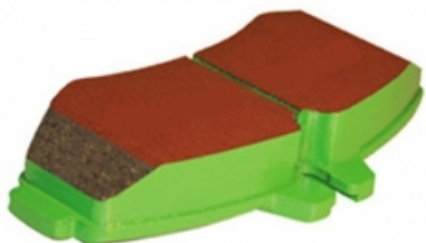

PLAQUETTES DE FREIN ARRIERE EBC GREENSTUFF POUR MITSUBISHI ET TOYOTA

Tous

Informations Techniques :

Cet article se monte sur les modèles suivants : - MITSUBISHI Pajero 3,2DiD et 3,8 V6 06- V8#/V9# (Modèle 5 portes - Hautes Performances) - TOYOTA HDJ80 12s, HZJ80 et FZJ80 90-95 11#J80 (Tous) - TOYOTA HDJ80 24s 95-98 11TJ82 - TOYOTA HZJ73 et HZJ75 4,2D 90-99 - TOYOTA HZJ78 et HZJ79 4,2D 99- - TOYOTA KDJ12# et GRJ12# 03-10 J12#/Z29J - TOYOTA KDJ150 et KDJ155 08/09- - TOYOTA KDJ90 et KDJ95 D4D 00-04 KDJ9#/Z99J - TOYOTA KZJ70 et KZJ73 3,0TD 93-96 - TOYOTA KZJ90, KZJ95 ET VZJ9# 96-00 11#J9#/Y99J -...

Référence : **MRP-2210GS**

Prix : **79,43 € TTC/JEU**



PLAQUETTES DE FREIN ARRIERE EBC ULTIMAX POUR MITSUBISHI ET TOYOTA

Tous

Informations Techniques :

Cet article se monte sur les modèles suivants : - MITSUBISHI Pajero 3,2DiD et 3,8 V6 06- V8#/V9# (Modèle 5 portes) - TOYOTA HDJ80 12s, HZJ80 et FZJ80 90-95 11#J80 (Tous) - TOYOTA HDJ80 24s 95-98 11TJ82 - TOYOTA HZJ73 et HZJ75 4,2D 90-99 - TOYOTA HZJ78 et HZJ79 4,2D 99- - TOYOTA KDJ12# et GRJ12# 03-10 J12#/Z29J - TOYOTA KDJ150 et KDJ155 08/09- - TOYOTA KDJ90 et KDJ95 D4D 00-04 KDJ9#/Z99J - TOYOTA KZJ70 et KZJ73 3,0TD 93-96 - TOYOTA KZJ90, KZJ95 ET VZJ9# 96-00 11#J9#/Y99J - TOYOTA LJ70 et LJ73 2°...

Référence : **MRP-2210EBC**

Prix : **57,27 € TTC/JEU**

EQUIPEMENTS POUR TOYOTA KDJ120 KDJ125 2003-2009



PLAQUETTES DE FREIN AVANT CERAMIQUE HD TERRAIN TAMER (COMPATIBLE DISQUE 318MM)

PLAQUETTES DE FREIN AVANT CERAMIQUE HD TERRAIN TAMER (compatible avec disques de frein de 318 mm de diamètre) - fabriqué par l'équipementier d'origine - réduction du bruit et des impuretés - haute résistance - technologie brevetée - céramique
Véhicules : MITSUBISHI PAJERO NS 2006-2009 MITSUBISHI PAJERO NT 2009-2011 MITSUBISHI PAJERO NW A PARTIR DE 2001 TOYOTA FJ CRUISER GSJ15 A PARTIR DE 11/2010 TOYOTA HILUX GGN25 10/2008-07/2011 TOYOTA...

Référence : **DB1482TTC**

Prix : **94,00 € TTC/KIT**



PLAQUETTES DE FREIN AVANT EBC GREENSTUFF POUR MITSUBISHI ET TOYOTA

Hautes Performances

Informations Techniques :

Pour les véhicules suivants : -MITSUBISHI PAJERO 3,2DiD et 3,8 V6 06- V8#/V9# (Modèle 5 portes - Hautes Performances) -TOYOTA KDJ120 et KDJ125 03-10 KDJ12#/Z29J (Hautes Performances)

Référence : **MFP-2205GS**

Prix : **127,71 € TTC/JEU**

PERFORMANCES TRANSMISSION

BLOCAGE DE DIFFÉRENTIEL



BLOCAGE DE DIFFERENTIEL AVANT AIR LOCKER POUR TOYOTA (vendu sans compresseur)

Blocage ARB avant pour TOYOTA FJ Cruiser HILUX 05 -> Landcruiser J120 PRADO Landcruiser J150 PRADO LE BLOCAGE ARB COMPREND : (livré sans compresseur) le différentiel, la tuyauterie, les raccords, la notice de montage, les instructions d'utilisation et la liste des pièces détachées. Quand un véhicule prend un virage, la roue extérieure parcourt une plus grande distance que la roue intérieure, elle doit donc tourner plus vite. Sur tous les...

Référence : **RD111**

Prix : **1 222,00 € TTC/PIECE**



BLOCAGE DE DIFFERENTIEL AVANT AIR LOCKER POUR TOYOTA (vendu sans compresseur)

Blocage ARB avant pour TOYOTA FJ Cruiser HILUX 05 -> Landcruiser J120 PRADO Landcruiser J150 PRADO LE BLOCAGE ARB COMPREND : (livré sans compresseur) le différentiel, la tuyauterie, les raccords, la notice de montage, les instructions d'utilisation et la liste des pièces détachées. Quand un véhicule prend un virage, la roue extérieure parcourt une plus grande distance que la roue intérieure, elle doit donc tourner plus vite. Sur tous les...

Référence : RD121
Prix : **1 222,00 € TTC/PIECE**



BLOCAGE DE DIFFERENTIEL AVANT OU ARRIERE AIR LOCKER POUR TOYOTA (vendu sans compresseur)

Blocage ARB pour TOYOTA 4-Runner avec ressorts hélicoïdaux ARRIERE FJ Cruiser ARRIERE HILUX 05 -> ARRIERE HILUX 4 x 2 simple cabine ARRIERE HILUX 4 x 4 IFS, jusqu'à 97 ARRIERE HILUX essui avant rigide AVANT/ARRIERE Hilux 4x4, 98 - 06/2005 ARRIERE LC J7 LightDuty avec ressorts hélicoïdaux AVANT/ARRIERE Landcruiser HZJ105 avec ressorts hélicoïdaux AVANT Landcruiser J120 PRADO ARRIERE Landcruiser J7 à partir de 10/99 AVANT Landcruiser J7 avec ressorts à lames -10/99...

Référence : RD132
Prix : **1 258,00 € TTC/PIECE**



BLOCAGE DE DIFFERENTIEL ELOCKER 100% ELECTRIQUE

BLOCAGE DE DIFFERENTIEL ELOCKER 100% ELECTRIQUE AVANT Véhicules : TOYOTA LANDCRUISER FJ70 A PARTIR DE 01/1990 TOYOTA LANDCRUISER FJ73 A PARTIR DE 01/1990 TOYOTA LANDCRUISER FJ75 A PARTIR DE 01/1990 TOYOTA LANDCRUISER FJ80 A PARTIR DE 01/1990 TOYOTA LANDCRUISER FZJ105 A PARTIR DE 01/1990 TOYOTA LANDCRUISER FZJ70 A PARTIR DE 01/1990 TOYOTA LANDCRUISER FZJ75 A PARTIR DE 01/1990 TOYOTA LANDCRUISER FZJ78 A PARTIR DE 08/1999 TOYOTA LANDCRUISER FZJ79 A PARTIR DE 08/1999 TOYOTA...

Référence : A9334
Prix : **1 853,00 € TTC/PIECE**



ELocker

BLOCAGE DE DIFFERENTIEL ELOCKER AVANT 100% ELECTRIQUE

BLOCAGE DE DIFFERENTIEL ELOCKER 100% ELECTRIQUE AVANT POUR FJ CRUISER BLOCAGE POUR RATIO 3.91 ET PLUSPOUR 120 SERIES BLOCAGE POUR RATIO 3.93 ET PLUSPEUT NÉCESSITER UN MEULAGE DU CARTER POUR LA POSE DE L'ÉLECTROAIMANT SUR LES DIFFÉRENTS MODÈLES (pour Toyota 150 series uniquement modèle Diesel) Véhicules : TOYOTA FJ CRUISER GSJ15 A PARTIR DE 11/2010- TOYOTA HILUX KUN26 A PARTIR DE 2005- TOYOTA LANDCRUISER...

Référence : **A11110**
Prix : **2 314,00 € TTC/PIECE**



ELocker

KIT BLOCAGE DE DIFFERENTIEL ELOCKER ARRIERE 100% ELECTRIQUE AVEC ROUEMENTS

BLOCAGE DE DIFFERENTIEL ELOCKER 100% ELECTRIQUE ARRIERE IL PEUT ÊTRE NÉCESSAIRE SUR LES ANCIENS MODÈLES REMPLACER LES ROUEMENT (DE 45 A 50MM) KIT AVEC ROUEMENTS Véhicules : TOYOTA FJ CRUISER GSJ15 A PARTIR DE 11/2010 TOYOTA HILUX GGN25 A PARTIR DE 08/2004 TOYOTA HILUX KUN25 A PARTIR DE 08/2004 TOYOTA HILUX KUN26 A PARTIR DE 08/2004 TOYOTA LANDCRUISER GRJ120 A PARTIR DE 09/2002 TOYOTA LANDCRUISER KDJ120 A PARTIR DE 09/2002 TOYOTA LANDCRUISER KZJ120 A PARTIR DE...

Référence : **A9334-14TT**
Prix : **2 001,00 € TTC/KIT**



ELocker

KIT BLOCAGE DE DIFFERENTIEL ELOCKER AVANT 100% ELECTRIQUE AVEC ROUEMENTS

BLOCAGE DE DIFFERENTIEL ELOCKER 100% ELECTRIQUE AVANTKIT AVEC ROUEMENTS POUR FJ CRUISER BLOCAGE POUR RATIO 3.91 ET PLUSPOUR 120 SERIES BLOCAGE POUR RATIO 3.93 ET PLUSPEUT NÉCESSITER UN MEULAGE DU CARTER POUR LA POSE DE L'ÉLECTROAIMANT SUR LES DIFFÉRENTS MODÈLES (pour Toyota 150 series uniquement modèle Diesel) Véhicules : TOYOTA FJ CRUISER GSJ15 A PARTIR DE 11/2010- TOYOTA HILUX KUN26 A PARTIR DE 2005- TOYOTA LANDCRUISER...

Référence : **A11110-9TT**
Prix : **2 464,00 € TTC/KIT**

COUPLES CONIQUES

EQUIPEMENTS POUR TOYOTA KDJ120 KDJ125 2003-2009



COUPLE CONIQUE ARRIERE 11X41 POUR TOYOTA

Modèle sans blocage de différentiel

Informations Techniques :

Modèle sans blocage de différentiel PHOTO NON CONTRACTUELLE

Référence : TLC12-C1141R
Prix : **817,27 € TTC/PIECE**

RENFORT DE PONT & CHÂSSIS



KIT DE RENFORTS D'AILES AVANT POUR TOYOTA LAND CRUISER KDJ120 KDJ125 - KIT DE 4 PIECES

Les contre-ailes avant des Land Cruiser KDJ 120 et 125 ont tendance à se fissurer en utilisation voyage / raids. N4-Offroad vous propose ce kit afin de renforcer les contre-ailes. Montage vivement conseillé par un professionnel. Nombreuses soudures en carrosserie sont à réaliser ainsi qu'un démontage d'une grande partie de l'avant du 4x4. Un montage vissé peut être réalisé, néanmoins nous préconisons un montage soudé beaucoup plus résistant.

Référence : BLDR111
Prix : **344,00 € TTC/KIT**



KIT DE RENFORTS D'AILES HD AVANT A SOUDER POUR TOYOTA LAND CRUISER KDJ120 KDJ125 - KIT DE 6 PIECES

Les contre-ailes avant des Land Cruiser KDJ 120 et 125 ont tendance à se fissurer en utilisation voyage / raids. N4-Offroad vous propose ce kit afin de renforcer les contre-ailes. Kit 6 pièces préconisé en utilisation Raid / véhicule très lourd. Montage vivement conseillé par un professionnel. Nombreuses soudures en carrosserie sont à réaliser ainsi qu'un démontage d'une grande partie de l'avant du 4x4. Un montage vissé peut être réalisé, néanmoins nous préconisons un montage soudé beaucoup plus résistant.

Référence : BLDR112
Prix : **608,00 € TTC/KIT**

PRÉFILTRES & ACCESSOIRES

KIT DE MONTAGE



KIT DE MONTAGE N4 POUR PRE-FILTRE RACOR 500FG POUR TOYOTA KDJ120-125/J12

Le kit pré-filtre à gazole Racor est utile pour filtrer les particules en suspension dans les gazoles de mauvaises qualité (que l'on peut rencontrer lors d'un raid dans certains pays par exemple ou issus de vieilles cuves) mais aussi pour décanter l'eau qui peut être présente dans le carburant et qui risque d'endommager voire même de détruire les systèmes d'injection haute pression des moteurs modernes. Kit N4 complet montage Pré-Filtre RACOR SERIE 500FG sur TOYOTA...

Informations Techniques :

Photo non contractuelle.

Référence : SCMO127
Prix : **152,00 € TTC/KIT**

RÉSERVOIRS CARBURANT

RÉSERVOIRS SUPPLÉMENTAIRES



RESERVOIR A CARBURANT ADDITIONNEL N4 130L POUR TOYOTA KDJ120/GDJ/ KDJ150 R.S. SOUS VL

POUR TOYOTA KDJ120/GDJ/KDJ150 AVEC ROUE DE SECOURS SOUS LE VEHICULE Réservoir supplémentaire de 130L qui vient se positionner sous le plancher AR à la place de la roue de secours. Compatible avec suspension active KDSS. Réservoir en acier avec cloisonnement et peinture époxy. Le remplissage se fait par l'orifice d'origine avec ajout d'un Y entre la goulotte et le réservoir d'origine. Une pompe gros débit assure le transfert de carburant du réservoir additionnel au réservoir d'origine....

Référence : RER150
Prix : **1 984,00 € TTC/PIECE**



RESERVOIR A CARBURANT ADDITIONNEL N4 170L POUR TOYOTA KDJ120

Réservoir supplémentaire de 170L qui vient se positionner sous le plancher pour les Landcruiser KDJ120 avec la roue de secours sur la porte arrière. Réservoir en acier avec cloisonnement et peinture époxy. Le remplissage se fait par l'orifice d'origine avec ajout d'un Y entre la goulotte et le réservoir d'origine. Une pompe gros débit assure le transfert de carburant du réservoir additionnel au réservoir d'origine. Montage sans modification de votre véhicule à l'exception de la goulotte...

Référence : RER120
Prix : **1 984,00 € TTC/PIECE**



RESERVOIR A CARBURANT SUPPLEMENTAIRE LRA 140L POUR TOYOTA KDJ120 / LAND CRUISER III

LONGE RANGE AUTOMOTIVE fabrique et fournit des réservoirs auxiliaires et de remplacement de puis 1989. LRA utilise les dernières technologies pour mettre au point et dessiner le réservoir avec la forme la plus adaptée à chaque véhicule. LRA utilise un découpeur plasma contrôlé par ordinateur et la soudure MIG pour faire des cordons pleins et non poreux. Les réservoirs sont cloisonnés, une chambre d'expansion est incorporée dans la conception. Tous les réservoirs sont testés sur pression et...

Informations Techniques :

réservoir supplémentaire en acier, livré complet avec : goulotte pompe durites interrupteur jaugeur capacité du réservoir : 140 litres véhicule : TOYOTA KDJ120 Les réservoirs supplémentaires LRA se montent facilement. Chaque réservoir LRA possède son orifice de remplissage (double goulotte dans l'emplacement d'origine ou nouvel emplacement) Le carburant est transféré des réservoirs auxiliaires LRA vers le réservoir principale par l'intermédiaire d'une pompe à gasoil. les...

Référence : LRATLC120AX
Prix : **2 519,16 € TTC/PIECE**

SNORKELS & ACCESSOIRES



SNORKEL SAFARI POUR TOYOTA KDJ120/125

Pionniers au début des années 80, les snorkels Safari répondaient à un besoin de la part des offroaders de protéger leur moteur de la poussière et des très nombreux passages à gué rencontrés lors de raids. Sans doute les meilleurs dans les conditions les plus difficiles, les snorkels Safari sont minutieusement conçus, testés et fabriqués pour chaque modèle de 4x4. Les snorkels Safari sont choisis dans le monde entier. Les snorkels Safari sont fabriqués dans les matières les plus robustes: un...

Informations Techniques :

POSITIONNEMENT DU SNORKEL : DROITE. MOTRISATION 3L D4D

Référence : SS181HF
Prix : **491,00 € TTC/PIECE**

PIÈCES RECHANGE & ENTRETIEN

BALAI D'ESSUIE-GLACE

EQUIPEMENTS POUR TOYOTA KDJ120 KDJ125 2003-2009



BALAI D'ESSUIE GLACE 530mm DENSO

Avant - 530mm

Référence : JSS-X53C
Prix : 20,04 € TTC/PIECE



BALAI D'ESSUIE GLACE 550mm DENSO

Avant - 550mm

Informations Techniques :

Cet article se monte sur les modèles suivants : - CHEVROLET Europe Captiva 11/06- L07 (Côté conducteur) - HYUNDAI Santa-Fé 00-06 SM81 / SC81 (Avant - 550mm) - HYUNDAI Santa-Fé II 06- SH81 / SW81 (Avant - 550mm) - HYUNDAI Terracan 01- NM81 (Avant - 550mm) - HYUNDAI Tucson 04- JN81 (Avant Gauche - 560mm) - KIA Sportage II 04- JE55# (Avant Gauche - 550mm) - LAND ROVER Discovery III 04-09 (Avant - 550mm) - LAND ROVER Discovery IV 09- (Avant - 550mm) - LAND ROVER Freelander I 96-06 (Côté Conducteur -...

Référence : JSS-X55C
Prix : 20,64 € TTC/PIECE

BOUGIE DE PRÉCHAUFFAGE

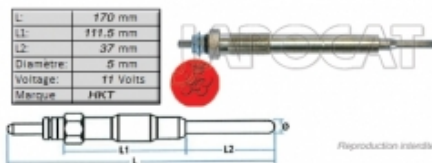

BOUGIE de PRECHAUFFAGE 11 volts HKT

3,0 D4D

Référence : MGP-6260H
Prix : 44,72 € TTC/PIECE

DIRECTION / ROTULE



BIELLETTE de CREMAILLERE Equipementier Origine

Référence : MRD-82120E
Prix : 38,88 € TTC/PIECE

EQUIPEMENTS POUR TOYOTA KDJ120 KDJ125 2003-2009



Reproduction interdite

BIELLETTA de CREMAILLERE Générique

Informations Techniques :

PHOTO NON CONTRACTUELLE

Référence : MRD-8212

Prix : 21,96 € TTC/PIECE



Reproduction interdite

CREMAILLERE de DIRECTION AVEC ROTULES ET BIELLETTA Origine Constructeur

Cet article se monte sur les modèles suivants : 4x4 TOYOTAFJ Cruiser06- GSJ15 4x4 TOYOTAGRJ120 et GRJ12503-10 AU29J / BU29J 4x4 TOYOTAKDJ120 et KDJ12503-10 AZ29J / BZ29J

Référence : TLC12-44200

Prix : 2 040,12 € TTC/PIECE



Reproduction interdite

KIT SILENT-BLOCS De crémaillère de direction Polyuréthane

Référence : SPF3144K

Prix : 110,95 € TTC/PIECE



Attention: sens d'inclinaison des dents

Reproduction interdite

POMPE de DIRECTION Assistée Origine Constructeur

Informations Techniques :

PHOTO NON CONTRACTUELLE

Référence : T1KDT-44310

Prix : 1 703,58 € TTC/PIECE

EQUIPEMENTS POUR TOYOTA KDJ120 KDJ125 2003-2009



ROTULE de DIRECTION Equipementier Origin

Informations Techniques :

PHOTO NON CONTRACTUELLE

Référence : MTR-8214OE

Prix : 34,06 € TTC/PIECE



ROTULE de DIRECTION Générique

Informations Techniques :

PHOTO NON CONTRACTUELLE

Référence : MTR-8214

Prix : 29,55 € TTC/PIECE



ROTULE Inférieure (equipementier origine)

Informations Techniques :

Cet article se monte sur les modèles suivants : 4x4 TOYOTAFJ Cruiser06- GSJ15 4x4 TOYOTAGRJ120 et GRJ12503-10 AU29J / BU29J 4x4 TOYOTAKDJ120 et KDJ12503-10 AZ29J / BZ29J

Référence : MLB-8235OE

Prix : 64,39 € TTC/PIECE

ECLAIRAGE



ANTI BROUILLARD DE PARE CHOC AVANT DROIT POUR TOYOTA KDJ 120/125

Informations Techniques :

Pour les véhicules suivants : - TOYOTA KDJ120 et KDJ125 03-10 KDJ12#/Z29J.

Référence : TLC12-69002

Prix : 120,91 € TTC/PIECE

**ANTI BROUILLARD DE PARE CHOC AVANT
GAUCHE POUR TOYOTA KDJ 120/125****Informations Techniques :**

Pour les véhicules suivants : - TOYOTA KDJ120 et KDJ125 03-10
KDJ12#/Z29J.

Référence : TLC12-69001
Prix : **124,50 € TTC/PIECE**

**FEU ARRIERE DROIT D'AILE POUR TOYOTA KDJ
120/125****Informations Techniques :**

Pour les véhicules suivants : - TOYOTA KDJ120 et KDJ125 03-10
KDJ12#/Z29J (Dans l'aile).

Référence : TLC12-70202
Prix : **98,44 € TTC/PIECE**

**FEU ARRIERE DROIT DE PARE CHOC POUR
TOYOTA KDJ 120/125**

Dans le pare-choc

Informations Techniques :

Pour les véhicules suivants : - TOYOTA KDJ120 et KDJ125 03-10
KDJ12#/Z29J (Dans le Pare Choc).

Référence : TLC12-70612
Prix : **36,74 € TTC/PIECE**

**FEU ARRIERE GAUCHE D'AILE POUR TOYOTA KDJ
120/125****Informations Techniques :**

Pour les véhicules suivants : - TOYOTA KDJ120 et KDJ125 03-10
KDJ12#/Z29J (Dans l'aile).

Référence : TLC12-70201
Prix : **98,44 € TTC/PIECE**

EQUIPEMENTS POUR TOYOTA KDJ120 KDJ125 2003-2009



FEU ARRIERE GAUCHE DE PARE CHOC POUR TOYOTA KDJ 120/125

Dans le pare-choc

Informations Techniques :

Pour les véhicules suivants : - TOYOTA KDJ120 et KDJ125 03-10 KDJ12#/Z29J (Dans le Pare Choc).

Référence : **TLC12-70611**

Prix : **36,74 € TTC/PIECE**



OPTIQUE DROIT POUR TOYOTA KDJ 120/125

Réglage Electrique

Informations Techniques :

Pour les véhicules suivants : *TOYOTA KDJ120 et KDJ125 03-10 KDJ12#/Z29J (Réglage Electrique)

Référence : **TLC12-63202**

Prix : **207,38 € TTC/PIECE**



OPTIQUE GAUCHE POUR TOYOTA KDJ 120/125

Réglage Electrique

Informations Techniques :

Pour les véhicules suivants : - TOYOTA KDJ120 et KDJ125 03-10 KDJ12#/Z29J (Réglage Electrique).

Référence : **TLC12-63201**

Prix : **207,38 € TTC/PIECE**

ELECTRICITÉ

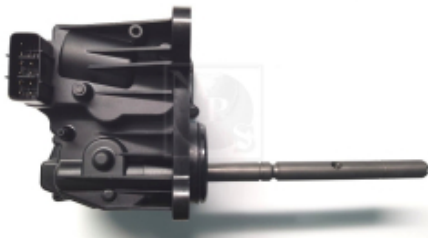
EQUIPEMENTS POUR TOYOTA KDJ120 KDJ125 2003-2009**MOTEUR DE BLOCAGE DE DIFFERENTIEL
CENTRAL POUR TOYOTA KDJ120/125
EQUIPEMENTIER ORIGINE**

Cet article se monte sur les modèles suivants : - TOYOTA KDJ12# et GRJ12# 03-10 J12#/Z29J (Sur la boîte de transfert - Pièce d'équipementier d'origine constructeur) coresspondance référence toyota: 36410-60080 / 36410-60081 / 36410-60082 / 36410-60083 *nécessite l'ouverture de la boîte de transfert pour être remplacé*

Référence : TLC12-36410OE
Prix : **772,00 € TTC/PIECE**

**POMPE ABS AVEC ACCUMULATEUR **ORIGINE
TOYOTA****

POMPE ABS AVEC ACCUMULATEUR ORIGINE TOYOTA
Compatible Toyota kdj120/125 réf. origine : 47070-30060

Informations Techniques :

Poids : 5.13kg

Référence : 47070-30060
Prix : **2 368,80 € TTC/PIECE**

EMBRAYAGE**KIT EMBRAYAGE COMPLET D'ORIGINE POUR
TOYOTA KDJ 120/125 boîte 5 vitesses**

D4D - Pour Boîte 5 vitesses

Informations Techniques :

*Pour les véhicules suivants : *TOYOTA KDJ120 et KDJ125 03-10 KDJ12#/Z29J (D4D - Pour Boîte 5 vitesses).*

Référence : MCK-1T12A
Prix : **461,09 € TTC/KIT**

EQUIPEMENTS POUR TOYOTA KDJ120 KDJ125 2003-2009



KIT EMBRAYAGE D'ORIGINE POUR TOYOTA KDJ120/125 6 VITESSES

D4D - Pour Boite 6 vitesses

Référence : MCK-1T26A

Prix : 551,32 € TTC/KIT

EQUIPEMENTS POUR TOYOTA KDJ120 KDJ125 2003-2009

**KIT EMBRAYAGE RENFORCE XTREME OUTBACK
POUR TOYOTA KDJ 120 Boite 5 vitesses**

Disque d'embrayage renforcé avec revêtement organique et mécanisme renforcé (avec une pression supérieure). La pédale d'embrayage peut éventuellement devenir sensiblement plus dure (augmentation de tenue 25 %). Utilisation extrême pour la compétition (au débrayage on peut ressentir un "broutage"). Kit complet : Disque d'embrayage mécanisme butée roulement. Kit adapté pour les véhicules suivants : TOYOTA KDJ 120 diesel JUSQU'A 10/06 Boite 5 vitesses Dimensions : 275 x...

Référence : KTY28029-1APrix : **701,00 € TTC/KIT****KIT EMBRAYAGE RENFORCE XTREME OUTBACK
POUR TOYOTA KDJ 120 boite 6 vitesses**

Disque d'embrayage renforcé avec revêtement organique et mécanisme renforcé (avec une pression supérieure). La pédale d'embrayage peut éventuellement devenir sensiblement plus dure (augmentation de tenue 25 %). Utilisation extrême pour la compétition (au débrayage on peut ressentir un "broutage"). Kit complet : Disque d'embrayage mécanisme butée roulement. Kit adapté pour les véhicules suivants : TOYOTA KDJ 120 boite 6 vitesses Dimensions : 275 x 21 x 29...

Référence : KTY28030-1APrix : **919,00 € TTC/KIT****ROULEMENT PILOTE de Volant Moteur****Référence : TLC72-90363**Prix : **7,20 € TTC/PIECE****FILTRATION**

FILTRES À AIR / CARBURANT / HUILE

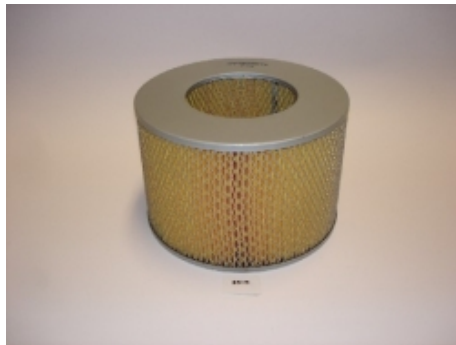

FILTRE A AIR POUR TOYOTA KDJ 120 V6 4.0I

V6 4,0i

Référence : MAF-3T17

Prix : **20,90 € TTC/PIECE**



FILTRE A AIR POUR TOYOTA KDJ 120/150 ET UZJ100

4,7l V8

Référence : MAF-3272

Prix : **15,77 € TTC/PIECE**



FILTRE A CARBURANT POUR TOYOTA

Cet article se monte sur les modèles suivants : - TOYOTA HDJ100 TD 98-08 11TJA0 et HC0#J (4,2TD) - TOYOTA Hilux D4D 01-04 KDN165/KDN170 - TOYOTA HZJ105 4,2D 98- - TOYOTA KDJ12# et GRJ12# 03-10 J12#/Z29J (D4D) - TOYOTA KDJ150 et KDJ155 08/09- (D4D) - TOYOTA KDJ90 et KDJ95 D4D 00-04 KDJ9#/Z99J - TOYOTA KZJ90, KZJ95 ET VZJ9# 96-00 11#J9/#Y99J (3,0TD - A partir de 1999 - 129mm x 90mm) - TOYOTA Hiace D4D 01-

Informations Techniques :

Cet article se monte sur les modèles suivants : - TOYOTA HDJ100 4,2TD et V8 4,7l 32s 98-08 11TJA0 et HC0#J (4,2TD) - TOYOTA Hilux D4D 01-04 KDN165/KDN170 - TOYOTA HZJ105 4,2D 98- - TOYOTA KDJ12# et GRJ12# 03-10 J12#/Z29J (D4D) - TOYOTA KDJ150 et KDJ155 08/09- (D4D) - TOYOTA KDJ90 et KDJ95 D4D 00-04 KDJ9#/Z99J - TOYOTA KZJ90, KZJ95 ET VZJ9# 96-00 11#J9/#Y99J (3,0TD - A partir de 1999 - 129mm x 90mm) - TOYOTA Hiace D4D 01-

Référence : MFF-3240

Prix : **16,11 € TTC/PIECE**

EQUIPEMENTS POUR TOYOTA KDJ120 KDJ125 2003-2009



FILTRE A CARBURANT POUR TOYOTA KDJ 120 V6 4.0l

V6 4,0l

Référence : MFF-3T17
Prix : 16,31 € TTC/PIECE



FILTRE A HUILE

3,0 D4D

Référence : MOF-3T16
Prix : 7,60 € TTC/PIECE



FILTRE A HUILE

pour les véhicules suivants : 4x4 FORDRanger II09-12(Vissé - Ø 73mm - Longueur 102mm - Filetage 3/4x16) 4x4 FORDRanger II07-09(Vissé - Ø 73mm - Longueur 102mm - Filetage 3/4x16) 4x4 MAZDABT5009-12 UN#(Vissé - Ø 73mm - Longueur 102mm - Filetage 3/4x16) 4x4 MAZDABT5006-09 UN#(Vissé - Ø 73mm - Longueur 102mm - Filetage 3/4x16) 4x4 TOYOTAFJ Cruiser06-GSJ15(Vissé - Ø 73mm - Longueur 102mm - Filetage 3/4x16) 4x4 TOYOTAGRJ120 et GRJ12503-10 AU29J / BU29J(Vissé - Ø 73mm - Longueur...

Référence : MOF-3T15
Prix : 9,20 € TTC/PIECE

FILTRE à HUILE

Vissé - Ø Ext: 76,5mm - Ø de montage 71,4mm - L: 87mm - Filetage 3/4x16

Informations Techniques :

Wrangler 1996 à 2007 2,4i 143ch De 11/2002 à 04/2007 ED1 TJ
Wrangler 2007 à 2017 3,8i 199ch A partir de 04/2007 EGT JK Vitara
1988 à 2005 2,0 i 16V 132ch De 12/1996 à 12/2005 J20A TA51 4
Runner 1989 à 1996 3,0i V6 143ch 90-95 De 07/1990 à 11/1995
3VZE VZN130 Hilux 4WD 2,4 D4-D 15- GUN125 A partir de 06/2015
2GDFTV GUN125 2,8 D4-D 15- GUN126 1GDFTV GUN126 2,5 D4-D
05-15 KUN25 102ch De 03/2005 à...

Référence : MOF-3T16G

Prix : **12,29 € TTC/PIECE**



FILTRE A HUILE TOYOTA TERRAIN TAMER TTO421

TRERRAIN TAMER convient uniquement pour les moteurs diesel
Filtre à huile pour : 4x4 FORDRanger I99-07 UN(Vissé - Ø 100mm - Longueur 121mm - Filetage M24x1,5 - A partir de 06/2000) 4x4 MAZDAB2500 TD99-06 UN(Vissé - Ø 100mm - Longueur 121mm - Filetage M24x1,5 - A partir de 06/2000) 4x4 TOYOTAHDJ100 4,2TD98-08 11TJA0 et HC05J(Vissé - Ø 100mm - Longueur 121mm - Filetage M24x1,5 - 4,2TD) 4x4 TOYOTAHDJ80 12s90-95 11TJ80(Vissé - Ø 100mm - Longueur 121mm - Filetage M24x1,5 - Tous Diesel) ...

Référence : TTO-421

Prix : **24,00 € TTC/PIECE**



FILTRE A HUILE POUR TOYOTA

convient uniquement pour les moteurs diesel Filtre à huile pour : 4x4 FORDRanger I99-07 UN(Vissé - Ø 100mm - Longueur 121mm - Filetage M24x1,5 - A partir de 06/2000) 4x4 MAZDAB2500 TD99-06 UN(Vissé - Ø 100mm - Longueur 121mm - Filetage M24x1,5 - A partir de 06/2000) 4x4 TOYOTAHDJ100 4,2TD98-08 11TJA0 et HC05J(Vissé - Ø 100mm - Longueur 121mm - Filetage M24x1,5 - 4,2TD) 4x4 TOYOTAHDJ80 12s90-95 11TJ80(Vissé - Ø 100mm - Longueur 121mm - Filetage M24x1,5 - Tous Diesel) 4x4...

Référence : MOF-3213

Prix : **19,73 € TTC/PIECE**

EQUIPEMENTS POUR TOYOTA KDJ120 KDJ125 2003-2009



FILTRE A HUILE TERRAIN TAMER

3,0 D4D

Référence : MOF-3T16T

Prix : 15,03 € TTC/PIECE

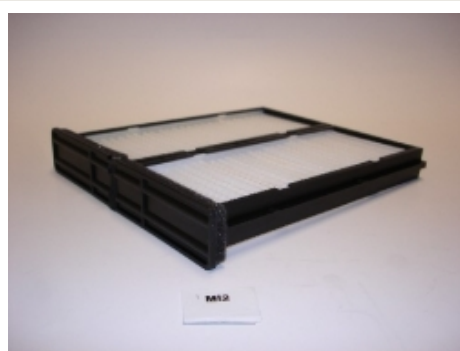

FILTRE D HABITACLE POUR TOYOTA KDJ 120/125

Tous

Informations Techniques :

Pour les véhicules suivants : *TOYOTA KDJ120 et KDJ125 03-10 KDJ12#/Z29J (Tous). Photo non contractuelle.

Référence : MCF-2SB2

Prix : 8,12 € TTC/PIECE



KIT 4 FILTRES TERRAIN TAMER POUR TOYOTA LAND CRUISER KDJ120 A PARTIR DE 2006

Le kit comprend : filtre à air filtre à carburant filtre à huile filtre d'habitacle Inclus avec le kit : le joint de bouchon & une dose d'additif Flashlube

Référence : TFK19

Prix : 111,00 € TTC/KIT



KIT 4 FILTRES TERRAIN TAMER POUR TOYOTA LAND CRUISER KDJ120 DE 2007 A 2009 (AVEC PREFILTRE A CARBURANT D'ORIGINE)

Le kit comprend : filtre à air filtre à carburant filtre à huile filtre d'habitacle Inclus avec le kit : le joint de bouchon, une dose d'additif Flashlube ainsi qu'un stickers pour le rappel d'entretien

Référence : TFK19B

Prix : 114,00 € TTC/KIT

EQUIPEMENTS POUR TOYOTA KDJ120 KDJ125 2003-2009



KIT 4 FILTRES TERRAIN TAMER POUR TOYOTA LAND CRUISER KDJ120 JUSQU'EN 2006

Le kit comprend : filtre à air filtre à carburant filtre à huile filtre d'habitacle Inclus avec le kit : le joint de bouchon & une dose d'additif Flashlube

Référence : TFK12
Prix : 124,00 € TTC/KIT

FREINAGE



POMPE ABS AVEC ACCUMULATEUR **ORIGINE TOYOTA**

POMPE ABS AVEC ACCUMULATEUR ORIGINE TOYOTA
Compatible Toyota kdj120/125 réf. origine : 47070-30060

Informations Techniques :

Poids : 5.13kg

Référence : 47070-30060
Prix : 2 368,80 € TTC/PIECE

FREINAGE HAUTE PERFORMANCE



DISQUE DE FREIN ARRIERE PERCE / RAINURE TERRAIN TAMER

DISQUE DE FREIN : - Percé / rainuré - Modèle réversible (se monte à gauche ou à droite) - Finition améliorant l'évacuation des impuretés - Offre un meilleur refroidissement permettant une plus grande endurance lors des freinages intenses Véhicules : TOYOTA LANDCRUISER PRADO GRJ120 A PARTIR DE 09/2002 TOYOTA LANDCRUISER PRADO KDJ120 A PARTIR DE 09/2002 TOYOTA LANDCRUISER PRADO KZJ120 A PARTIR DE 09/2002 TOYOTA LANDCRUISER PRADO KZJ90 A PARTIR DE 04/1996 TOYOTA LANDCRUISER PRADO...

Référence : 42431-60200HP
Prix : 150,00 € TTC/PIECE



DISQUE de FREIN Arrière Rainuré/Pointé RDA

DISQUE de FREIN Arrière Rainuré/Pointé RDA Cet article se monte sur les modèles suivants : TOYOTAFJ Cruiser06- GSJ15(Ventilé - Ø 311,8mm - Epaisseur 18mm - Hauteur 68,3mm - Centreur Ø 105,9mm - 6 Trous) TOYOTAGRJ120 et GRJ12503-10 AU29J / BU29J(Ventilé - Ø 311,8mm - Epaisseur 18mm - Hauteur 68,3mm - Centreur Ø 105,9mm - 6 Trous) TOYOTAHZJ70, HZJ73 et HZJ7590-99(Ventilé - Ø 311,8mm - Epaisseur 18mm - Hauteur 68,3mm - Centreur Ø 105,9mm - 6 Trous) TOYOTAKDJ120 et KDJ12503-10...

Référence : MRD-2209RP

Prix : **281,47 € TTC/PAIRE**



DISQUE DE FREIN AVANT PERCE / RAINURE TERRAIN TAMER

DISQUE DE FREIN : - Percé / rainuré - Modèle réversible (se monte à gauche ou à droite) - Finition améliorant l'évacuation des impuretés - Offre un meilleur refroidissement permettant une plus grande endurance lors des freinages intenses Véhicules : TOYOTA LANDCRUISER PRADO GRJ120 A PARTIR DE 09/2002 TOYOTA LANDCRUISER PRADO KDJ120 A PARTIR DE 09/2002 TOYOTA LANDCRUISER PRADO KZJ120 A PARTIR DE 09/2002 TOYOTA LANDCRUISER PRADO RZJ120 A PARTIR DE 09/2002

Référence : 43512-60150HP

Prix : **150,00 € TTC/PIECE**



DISQUE de FREIN Avant Rainuré/Pointé EBC

DISQUE de FREIN Avant Rainuré/Pointé RDA (La Paire) Cet article se monte sur les modèles suivants : TOYOTAFJ Cruiser06- GSJ15(Ventilé - Ø 337,4mm - Epaisseur 28mm - Hauteur 67,8mm - Centreur Ø 108mm - 6 Trous) TOYOTAGRJ120 et GRJ12503-10 AU29J / BU29J(Ventilé - Ø 337,4mm - Epaisseur 28mm - Hauteur 67,8mm - Centreur Ø 108mm - 6 Trous) TOYOTAKDJ120 et KDJ12503-10 AZ29J / BZ29J(Ventilé - Ø 337,4mm - Epaisseur 28mm - Hauteur 67,8mm - Centreur Ø 108mm - 6 Trous)

Référence : MFD-2T01RP

Prix : **314,52 € TTC/PAIRE**



DISQUES ARRIERE DBA 4000 SERIES T3 POUR TOYOTA LANDCRUISER KDJ/KZJ/90/95 ET KDJ120/125

DBA a breveté son système de ventilation des disques "kangaroo Paw" ou Patte de Kangourou. Ce système permet une ventilation beaucoup plus efficace pour maintenir les disques aux températures les plus basses lors d'une utilisation intensive. L'utilisation du Kangaroo Paw en lieu et place des systèmes conventionnels à colonnes ou parois permet d'augmenter l'efficacité du refroidissement en comparaison avec la plupart des autres disques ventilés. Ce système réduit grandement le risque de...

Informations Techniques :

Diamètre extérieur : 312 mm Diamètre intérieur : 106 mm Epaisseur : 18 mm REFERENCE COMPATIBLE : BAW 024008012 LEXUS 4243160270 LEXUS 4243160201 TOYOTA 4243160200 TOYOTA 4243160190 TOYOTA 4243160130 A.B.S. 16891 APEC braking DSK2151 ASHIKA 6102209 ATE 24011807091 BAW 024008012 BENDIX 562738BC BLUE...

Référence : **DBA4793S**
Prix : **484,80 € TTC/PAIRE**



DISQUES ARRIERE DBA STREET SERIES T2 POUR TOYOTA LANDCRUISER KDJ/KZJ/90/95 ET KDJ120/125

DBA a breveté son système de ventilation des disques "kangaroo Paw" ou Patte de Kangourou. Ce système permet une ventilation beaucoup plus efficace pour maintenir les disques aux températures les plus basses lors d'une utilisation intensive. L'utilisation du Kangaroo Paw en lieu et place des systèmes conventionnels à colonnes ou parois permet d'augmenter l'efficacité du refroidissement en comparaison avec la plupart des autres disques ventilés. Ce système réduit grandement le risque de...

Informations Techniques :

Diamètre extérieur : 312 mm Diamètre intérieur : 106 mm Epaisseur : 18 mm Références compatibles: BAW 024008012 LEXUS 4243160201 LEXUS 4243160270 TOYOTA 4243160190 TOYOTA 4243160130 TOYOTA 4243160200 A.B.S. 16891 APEC braking DSK2151 ASHIKA 6102209 ATE 24011807091 BAW 024008012 BENDIX 562738BC BLUE...

Référence : **DBA793S**
Prix : **309,60 € TTC/PAIRE**

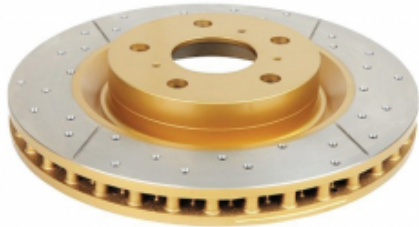

DISQUES ARRIERE PERCES RAINURES VENTILES DBA GOLD POUR TOYOTA KDJ/KZJ/90/95 ET KDJ120/125

Les disques de freins rainurés percés DBA garantissent un freinage optimal et constant. Le perçage assure une ventilation efficace même en condition d'utilisation sévère (véhicule chargé utilisé en Raid par exemple), tandis que le rainurage permet de nettoyer disques et plaquettes pour un freinage toujours efficace quelque soient les conditions de roulage (boue, sable...). Le complément indispensable de toute préparation tout-terrain sérieuse.

Informations Techniques :

Pour TOYOTA : - KDJ120/125 à partir de 2003 - KZJ120 - KDJ 90 et KDJ 95 - KZJ 90/95 Diamètre : 312 mm

Référence : DBA793EX
Prix : **417,60 € TTC/PAIRE**



DISQUES AVANT DBA 4000 SERIES T3 338MM POUR TOYOTA KDJ120/125

DBA a breveté son système de ventilation des disques "kangaroo Paw" ou Patte de Kangourou. Ce système permet une ventilation beaucoup plus efficace pour maintenir les disques aux températures les plus basses lors d'une utilisation intensive. L'utilisation du Kangaroo Paw en lieu et place des systèmes conventionnels à colonnes ou parois permet d'augmenter l'efficacité du refroidissement en comparaison avec la plupart des autres disques ventilés. Ce système réduit grandement le risque de...

Informations Techniques :

Diamètre extérieur : 338mm Diamètre intérieur : 108 mm Epaisseur : 28 mm REFERENCE COMPATIBLE : LEXUS 4351260160 LEXUS 4351260151 TOYOTA 4351260150 A.B.S. 17459 APEC braking DSK2280 ASHIKA 60022003 ATE 24012801941 ATE 428194 AUGROS 5290343P BENDIX 562743BC BLUE PRINT ADT343161 BOSCH 0986479304 BOSCH F026A01106 BOSCH 986479304 Brake...

Référence : DBA42700S
Prix : **466,08 € TTC/PAIRE**



DISQUES AVANT DBA STREET SERIES T2 338MM POUR TOYOTA KDJ 120/125 2003-2009

DBA a breveté son système de ventilation des disques "kangaroo Paw" ou Patte de Kangourou. Ce système permet une ventilation beaucoup plus efficace pour maintenir les disques aux températures les plus basses lors d'une utilisation intensive. L'utilisation du Kangaroo Paw en lieu et place des systèmes conventionnels à colonnes ou parois permet d'augmenter l'efficacité du refroidissement en comparaison avec la plupart des autres disques ventilés. Ce système réduit grandement le risque de...

Informations Techniques :

Diamètre extérieur : 338mm Diamètre intérieur : 108mm Epaisseur : 28mm Références compatibles: LEXUS 4351260160 LEXUS 4351260151 TOYOTA 4351260150 A.B.S. 17459 APEC braking DSK2280 ASHIKA 60022003 ATE 428194 ATE 24012801941 AUGROS 5290343P BENDIX 562743BC BLUE PRINT ADT343161 BOSCH F026A01106 BOSCH 986479304 BOSCH 0986479304 Brake...

Référence : **DBA2700S**

Prix : **355,00 € TTC/PAIRE**

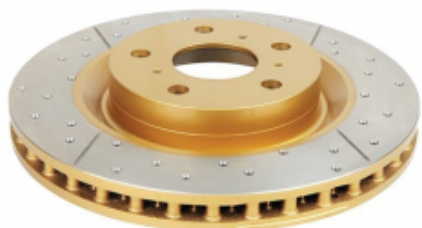

DISQUES AVANT PERCES RAINURES VENTILES DBA GOLD POUR TOYOTA KDJ120/125 A PARTIR DE 2003 ET KZJ120

Les disques de freins rainurés percés DBA garantissent un freinage optimal et constant. Le perçage assure une ventilation efficace même en condition d'utilisation sévère (véhicule chargé utilisé en Raid par exemple), tandis que le rainurage permet de nettoyer disques et plaquettes pour un freinage toujours efficace quelque soient les conditions de roulage (boue, sable...). Le complément indispensable de toute préparation tout-terrain sérieuse.

Informations Techniques :

Disques avant pour Toyota KZJ / KDJ 120 Diamètre : 338 mm

Référence : **DBA2700X**

Prix : **364,80 € TTC/PAIRE**



FLEXIBLES DE FREINS RENFORCEE QUALITE AVIATION POUR TOYOTA KDJ120

Leader mondial du flexible de frein, Goodridge a fait ses preuves en compétition depuis de nombreuses années. Issu de la compétition, le flexible est réalisé en Teflon avec une tresse de renfort en inox garantissant une très bonne résistance à la corrosion et à la température. Durite évitant la déformation du flexible lors du freinage et garantissant une distance de freinage plus courte.

Informations Techniques :

POUR TOYOTA KDJ120

Référence : **STY0685-6**

Prix : **164,00 € TTC/KIT**



JEU PLAQUETTES DE FREIN ARRIERE DBA STREET PERFORMANCE POUR TOYOTA LANDCRUISER J7/8/9/12/15 ET PAJERO IV

Les plaquettes de frein Street Performance (SP) de DBA ont été conçues pour les conducteurs à la recherche de performances de freinage améliorées. Les plaquettes de frein DBA Street Performance sont développées pour fournir une réponse de friction efficace à l'application de la pédale et offrir une faible usure et une minimisation de la poussière. DBA recommande les plaquettes de frein Street Performance pour une conduite au quotidien et les véhicules de performance, les 4x4 et les...

Informations Techniques :

HAUTEUR 44.1MM LONGUEUR 116.3MM EPAISSEUR 15.5MM

Référence : **DB1200SP**

Prix : **120,00 € TTC/JEU**



JEU PLAQUETTES DE FREIN ARRIERE DBA XTREM PERFORMANCE POUR TOYOTA LANDCRUISER J7/8/9/12/15 ET PAJERO IV

Les plaquettes de frein Xtreme Performance de DBA ont été conçues pour les conducteurs qui recherchent un mordant initial élevé et une consistance de friction de basses à hautes températures. La gamme XP est destinée aux applications lourdes, où des niveaux de friction plus élevés sont requis, afin de freiner en toute sécurité dans des conditions extrêmes. DBA recommande les plaquettes de frein Xtreme Performance pour les véhicules puissants, ainsi que le remorquage lourd et les 4 roues motrices...

Informations Techniques :

HAUTEUR 44.1 MM LONGUEUR 116.3 MM EPAISSEUR 15.5 MM

Référence : **DB1200XP**

Prix : **122,00 € TTC/JEU**

EQUIPEMENTS POUR TOYOTA KDJ120 KDJ125 2003-2009



JEU PLAQUETTES DE FREIN AVANT 134.6MM DBA STREET PERFORMANCE POUR TOYOTA ET MITSUBISHI PAJERO IV LONG

Les plaquettes de frein Street Performance (SP) de DBA ont été conçues pour les conducteurs à la recherche de performances de freinage améliorées. Les plaquettes de frein DBA Street Performance sont développées pour fournir une réponse de friction efficace à l'application de la pédale et offrir une faible usure et une minimisation de la poussière. DBA recommande les plaquettes de frein Street Performance pour une conduite au quotidien et les véhicules de performance, les 4x4 et les SUV. Ils sont...

Informations Techniques :

HAUTEUR : 77.1MM LONGUEUR: 134.6 MM EPAISSEUR : 16.9MM
OEM 04465-35250, 0446535290

Référence : **DB1482SP**
Prix : **93,00 € TTC/JEU**



JEU PLAQUETTES DE FREIN AVANT 134.6MM DBA XTREME PERFORMANCE POUR TOYOTA ET MITSUBISHI

Les plaquettes de frein Xtreme Performance de DBA ont été conçues pour les conducteurs qui recherchent un mordant initial élevé et une consistance de friction de basses à hautes températures. La gamme XP est destinée aux applications lourdes, où des niveaux de friction plus élevés sont requis, afin de freiner en toute sécurité dans des conditions extrêmes. DBA recommande les plaquettes de frein Xtreme Performance pour les véhicules puissants, ainsi que le remorquage lourd et les 4 roues motrices...

Informations Techniques :

HAUTEUR : 77.1 MM LONGUEUR: 134.6 MM EPAISSEUR 16.9 MM

Référence : **DB1482XP**
Prix : **102,00 € TTC/JEU**



JEU PLAQUETTES DE FREIN AVANT EBC ULTIMAX

Modèle 5 portes

Référence : **MFP-2205EBC**
Prix : **80,70 € TTC/JEU**

EQUIPEMENTS POUR TOYOTA KDJ120 KDJ125 2003-2009



PLAQUETTES DE FREIN ARRIERE CERAMIQUE HD TERRAIN TAMER POUR TOYOTA LANDCRUISER J7/8/9/12/15 ET PAJERO IV

PLAQUETTES DE FREIN ARRIERE CERAMIQUE HD TERRAIN TAMER - fabriqué par l'équipementier d'origine - réduction du bruit et des impuretés - haute résistance - technologie brevetée - céramique
Véhicules : TOYOTA PAJERO NS 2006-2009 TOYOTA PAJERO NT 2009-2011 TOYOTA PAJERO NW A PARTIR DE 2011 TOYOTA FJ CRUISER GJS15 A PARTIR DE 11/2010 TOYOTA LANDCRUISER FJ80 A PARTIR DE 01/1990 TOYOTA LANDCRUISER FZJ105 A PARTIR DE 01/1998 TOYOTA LANDCRUISER FZJ70 A PARTIR DE...

Référence : **DB1200TTC**

Prix : **94,00 € TTC/KIT**



PLAQUETTES DE FREIN ARRIERE EBC GREENSTUFF POUR MITSUBISHI ET TOYOTA

Tous

Informations Techniques :

Cet article se monte sur les modèles suivants : - MITSUBISHI Pajero 3,2DiD et 3,8 V6 06- V8#/V9# (Modèle 5 portes - Hautes Performances) - TOYOTA HDJ80 12s, HZJ80 et FZJ80 90-95 11#J80 (Tous) - TOYOTA HDJ80 24s 95-98 11TJ82 - TOYOTA HZJ73 et HZJ75 4,2D 90-99 - TOYOTA HZJ78 et HZJ79 4,2D 99- - TOYOTA KDJ12# et GRJ12# 03-10 J12#/Z29J - TOYOTA KDJ150 et KDJ155 08/09- - TOYOTA KDJ90 et KDJ95 D4D 00-04 KDJ9#/Z99J - TOYOTA KZJ70 et KZJ73 3,0TD 93-96 - TOYOTA KZJ90, KZJ95 ET VZJ9# 96-00 11#J9#/Y99J -...

Référence : **MRP-2210GS**

Prix : **79,43 € TTC/JEU**



PLAQUETTES DE FREIN ARRIERE EBC ULTIMAX POUR MITSUBISHI ET TOYOTA

Tous

Informations Techniques :

Cet article se monte sur les modèles suivants : - MITSUBISHI Pajero 3,2DiD et 3,8 V6 06- V8#/V9# (Modèle 5 portes) - TOYOTA HDJ80 12s, HZJ80 et FZJ80 90-95 11#J80 (Tous) - TOYOTA HDJ80 24s 95-98 11TJ82 - TOYOTA HZJ73 et HZJ75 4,2D 90-99 - TOYOTA HZJ78 et HZJ79 4,2D 99- - TOYOTA KDJ12# et GRJ12# 03-10 J12#/Z29J - TOYOTA KDJ150 et KDJ155 08/09- - TOYOTA KDJ90 et KDJ95 D4D 00-04 KDJ9#/Z99J - TOYOTA KZJ70 et KZJ73 3,0TD 93-96 - TOYOTA KZJ90, KZJ95 ET VZJ9# 96-00 11#J9#/Y99J - TOYOTA LJ70 et LJ73 2°...

Référence : **MRP-2210EBC**

Prix : **57,27 € TTC/JEU**

EQUIPEMENTS POUR TOYOTA KDJ120 KDJ125 2003-2009



PLAQUETTES DE FREIN AVANT CERAMIQUE HD TERRAIN TAMER (COMPATIBLE DISQUE 318MM)

PLAQUETTES DE FREIN AVANT CERAMIQUE HD TERRAIN TAMER (compatible avec disques de frein de 318 mm de diamètre) - fabriqué par l'équipementier d'origine - réduction du bruit et des impuretés - haute résistance - technologie brevetée - céramique
Véhicules : MITSUBISHI PAJERO NS 2006-2009 MITSUBISHI PAJERO NT 2009-2011 MITSUBISHI PAJERO NW A PARTIR DE 2001 TOYOTA FJ CRUISER GSJ15 A PARTIR DE 11/2010 TOYOTA HILUX GGN25 10/2008-07/2011 TOYOTA...

Référence : DB1482TTC

Prix : **94,00 € TTC/KIT**



PLAQUETTES DE FREIN AVANT EBC GREENSTUFF POUR MITSUBISHI ET TOYOTA

Hautes Performances

Informations Techniques :

Pour les véhicules suivants : -MITSUBISHI PAJERO 3,2DiD et 3,8 V6 06- V8#/V9# (Modèle 5 portes - Hautes Performances) -TOYOTA KDJ120 et KDJ125 03-10 KDJ12#/Z29J (Hautes Performances)

Référence : MFP-2205GS

Prix : **127,71 € TTC/JEU**

FREINAGE STANDARD

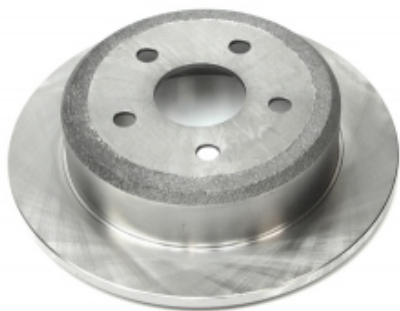

DISQUE DE FREIN ARRIERE POUR TOYOTA

312mm - 18mm

Informations Techniques :

Pour les véhicules suivants : *TOYOTA HZJ73 et HZJ75 4,2D 90-99
*TOYOTA KDJ120 et KDJ125 03-10 KDJ12#/Z29J *TOYOTA KDJ150 et KDJ155 08/09- *TOYOTA KDJ90 et KDJ95 D4D 00-04 KDJ9#/Z99J (312mm - 18mm) *TOYOTA KZJ70 et KZJ73 3,0TD 93-96 *TOYOTA KZJ90, KZJ95 ET VZJ9# 96-00 11#J9/#Y99J *TOYOTA LJ70 et LJ73 2° série 90-93 (312mm - 18mm)

Référence : MRD-2209

Prix : **91,73 € TTC/PIECE**



Photo non Contractuelle

DISQUE DE FREIN AVANT POUR TOYOTA KDJ 120/150

Informations Techniques :

Cet article se monte sur les modèles suivants : - TOYOTA KDJ12# et GRJ12# 03-10 J12#/Z29J - TOYOTA KDJ150 et KDJ155 08/09-

Référence : MFD-2T01

Prix : 128,28 € TTC/PIECE



EMETTEUR DE FREIN (ORIGINE CONSTRUCTEUR)

Cet article se monte sur les modèles suivants : 4x4 TOYOTAGRJ120 et GRJ12503-10 AU29J / BU29J 4x4 TOYOTAKDJ120 et KDJ12503-10 AZ29J / BZ29J

Référence : TLC12-47028

Prix : 675,75 € TTC/PIECE



KIT COULISSEUX pour 1 étrier

KIT COULISSEUX pour 1 étrier Cet article se monte sur les modèles suivants : TOYOTAFJ Cruiser06- GSJ15(Coulisseaux inclus) TOYOTAFZJ8090-95 11UJ80(Coulisseaux inclus) TOYOTAGRJ120 et GRJ12503-10 AU29J / BU29J(Coulisseaux inclus) TOYOTAHDJ80 12s90-95 11TJ80(Coulisseaux inclus) TOYOTAHDJ80 24s95-98 11TJ82(Coulisseaux inclus) TOYOTAHZJ70, HZJ73 et HZJ7590-99(Coulisseaux inclus) TOYOTAHZJ8090-95 11PJ80(Coulisseaux inclus) TOYOTAKDJ120 et KDJ12503-10 AZ29J /...

Référence : TLC91-KCERO

Prix : 13,25 € TTC/PIECE

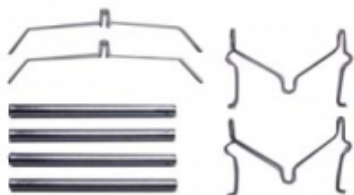

KIT DE MONTAGE DE PLAQUETTES AVANT POUR TOYOTA

Etriers de freins avants longueur des axe 95mm

Informations Techniques :

et article se monte sur les modèles suivants : 4x4 TOYOTABJ42, BJ45, BJ46 et FJ4280-84 4x4 TOYOTABJ70, BJ73 et BJ7584-90 4x4 TOYOTABJ71 et BJ7485-90 4x4 TOYOTAFJ Cruiser06- GSJ15 4x4 TOYOTAFZJ8090-95 11UJ80(Avant - Tous modèles) 4x4 TOYOTAGRJ120 et GRJ12503-10 AU29J / BU29J 4x4 TOYOTAHDJ80 12s90-95 11TJ80(Avant - Tous modèles) 4x4 TOYOTAHilux 2.4D88-97 LN110 4x4 TOYOTAHilux 2.4TD97-01 LN165/LN170 4x4 TOYOTAHilux D4D01-04...

Référence : TLC72-KPA01

Prix : 11,44 € TTC/KIT

EQUIPEMENTS POUR TOYOTA KDJ120 KDJ125 2003-2009



PLAQUETTES DE FREIN ARRIERE POUR MITSUBISHI ET TOYOTA

Tous

Informations Techniques :

Cet article se monte sur les modèles suivants : - MITSUBISHI Pajero 3,2DiD et 3,8 V6 06- V8#/V9# (Modèle 5 portes) - TOYOTA HDJ80 12s, HZJ80 et FZJ80 90-95 11#J80 (Tous) - TOYOTA HDJ80 24s 95-98 11TJ82 - TOYOTA HZJ73 et HZJ75 4,2D 90-99 - TOYOTA HZJ78 et HZJ79 4,2D 99- - TOYOTA KDJ12# et GRJ12# 03-10 J12#/Z29J - TOYOTA KDJ150 et KDJ155 08/09- - TOYOTA KDJ90 et KDJ95 D4D 00-04 KDJ9#/Z99J - TOYOTA KZJ70 et KZJ73 3,0TD 93-96 - TOYOTA KZJ90, KZJ95 ET VZJ9# 96-00 11#J9/#Y99J - TOYOTA LJ70 et LJ73 2°...

Référence : MRP-2210

Prix : 39,14 € TTC/JEU



PLAQUETTES DE FREIN AVANT POUR MITSUBISHI ET TOYOTA

L: 134,6mm - Hauteur 77mm - Ep: 17mm

Informations Techniques :

Pajero IV 2007 à 2018 3,8GDi 5 portes V97 A partir de 01/2007 6G75 V97 3,2Di-D 5 portes V98 4M41T V98 TOYOTA Modèle Version Années Moteur Type Utilisation FJ Cruiser 4,0i V6 GSJ15 A partir de 01/2006 1GR-FE GSJ15W Hilux 2WD 2,5 D4-D 11- KUN35 11- 2KD-FTV KUN35 Hilux 4WD 2,4 D4-D 15- GUN125 A partir de 06/2015 2GDFTV GUN125 2,8 D4-D 15- GUN126 1GDFTV GUN126 2,5 D4-D 05-15 KUN25 102ch De 03/2005 à...

Référence : MFP-2205

Prix : 52,54 € TTC/JEU

INJECTION



ELECTROVANNE DE POMPE D'INJECTION DENZO POUR TOYOTA D4D DIAMETRE 16MM

Cet article se monte sur les modèles suivants : 4x4 TOYOTA Hilux D4D Vigo04- KUN25/KUN26(Pour pompe avec simple électrovanne) 4x4 TOYOTA KDJ120 et KDJ12503-10 AZ29J / BZ29J(Pour pompe avec simple électrovanne) V.U. TOYOTA Hiace D4D01-(Pour pompe avec simple électrovanne) V.U. TOYOTA Hilux 2,4 D4D 4x2 Vigo05-KUN15(Pour pompe avec simple électrovanne)

Informations Techniques :

Pièce d'origine DENZO

Référence : **T1KDF-04226**

Prix : **341,28 € TTC/PIECE**



KIT DE 2 ELECTROVANNES DE POMPE D'INJECTION POUR NISSAN ET TOYOTA (MODELE GENERIQUE)

Kit 2 électrovannes Cet article se monte sur les modèles suivants: NISSANX-Trail T30 00-072,2DCi 136ch(Pour pompe Avec 2 électrovannes) NISSANX-Trail T30 00-072,2Vdi 114ch(Pour pompe Avec 2 électrovannes) TOYOTA Hilux 4x4 2,5 D4-D 01-05 KDN165(Pour pompe Avec 2 électrovannes) TOYOTA Hilux 4x4 2,5 D4-D 01-05 KDN170(Pour pompe Avec 2 électrovannes) TOYOTA Hilux 4x4 2,5 D4-D 05- KUN25(Pour pompe Avec 2 électrovannes) TOYOTA Hilux 4x4 3,0 D4-D 05- KUN26(Pour pompe Avec 2...

Référence : **TLC12-27011N**

Prix : **205,87 € TTC/KIT**



KIT DE 2 ELECTROVANNES DENZO DE POMPE D'INJECTION POUR NISSAN ET TOYOTA (ORIGINE)

Kit 2 électrovannes moteurs D4D. Pour les véhicules suivants : - NISSANX-Trail 2,2 Vdi/ dCi00-07 TENT30(Pièce d'équipementier d'origine) - TOYOTA Hilux D4D01-04 KDN165/KDN170(Pièces d'origine constructeur) - TOYOTA Hilux D4D Vigo04-KUN15/KUN2#(Tous - Pièces d'origine constructeur) - TOYOTA KDJ12# et GRJ12#03-10 J12#/Z29J(Pièces d'origine constructeur) - TOYOTA KDJ150 et KDJ15508/09-(Pièces d'origine constructeur) - TOYOTA KDJ90 et KDJ95 D4D00-04 KDJ9#/Z99J(Pièces...

Informations Techniques :

PIECES D'ORIGINE DENZO CORRESPOND AU CODE DEFAULT P1228

Référence : **TLC12-27011**

Prix : **265,00 € TTC/KIT**

KIT DE ROULEMENT / MOYEUX



KIT DE ROULEMENTS DE ROUES ARRIERE DROIT TERRAIN TAMER (SANS ABS)

Les kits de roulement de roues Terrain Tamer contiennent des pièces de qualité origine, avec des roulements Koyo et joint spi origine.

Référence : **WBK19R**
Prix : **474,00 € TTC/KIT**



KIT DE ROULEMENTS DE ROUES ARRIERE GAUCHE TERRAIN TAMER (SANS ABS)

Les kits de roulement de roues Terrain Tamer contiennent des pièces de qualité origine, avec des roulements Koyo et joint spi origine.

Référence : **WBK19L**
Prix : **474,00 € TTC/KIT**



KIT DE ROULEMENTS DE ROUES ARRIERE DROIT TERRAIN TAMER (AVEC ABS)

Les kits de roulement de roues Terrain Tamer contiennent des pièces de qualité origine, avec des roulements Koyo et joint spi origine.

Référence : **WBK20R**
Prix : **342,00 € TTC/KIT**



KIT DE ROULEMENTS DE ROUES ARRIERE GAUCHE TERRAIN TAMER (AVEC ABS)

Les kits de roulement de roues Terrain Tamer contiennent des pièces de qualité origine, avec des roulements Koyo et joint spi origine.

Référence : **WBK20L**
Prix : **342,00 € TTC/KIT**

EQUIPEMENTS POUR TOYOTA KDJ120 KDJ125 2003-2009



KIT DE ROULEMENTS DE ROUES AVANT TERRAIN TAMER (AVEC ABS)

Les kits de roulement de roues Terrain Tamer contiennent des pièces de qualité origine, avec des roulements Koyo et joint spi origine.

Référence : **WBK17**
Prix : **281,00 € TTC/KIT**



KIT DE ROULEMENTS DE ROUES AVANT TERRAIN TAMER (SANS ABS)

Les kits de roulement de roues Terrain Tamer contiennent des pièces de qualité origine, avec des roulements Koyo et joint spi origine.

Référence : **WBK17A**
Prix : **215,00 € TTC/KIT**

PIÈCES MOTEUR

COURROIE ACCESSOIRE

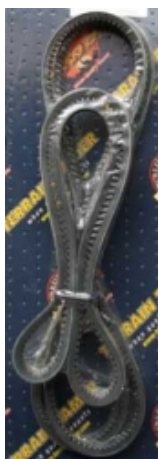

COURROIE Poly-V

1,6i - Version TEKNA - 7PK1155 L: 1155mm - Pour véhicule Sans Climatisation - Sans chauffage Arrière

Référence : **MPB-5120**
Prix : **31,70 € TTC/PIECE**

EQUIPEMENTS POUR TOYOTA KDJ120 KDJ125 2003-2009

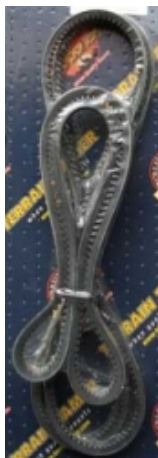

COURROIE Poly-V

L: 1640mm - D'alternateur - Pour véhicule avec Climatisation & Sans chauffage Arrière

Référence : **MPB-5131**

Prix : **47,37 € TTC/PIECE**

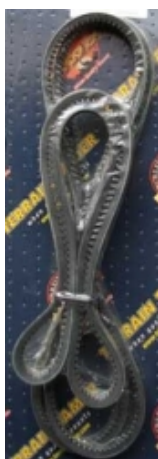

COURROIE Poly-V

L: 1930mm - D'alternateur - Pour véhicule avec Climatisation & Avec chauffage Arrière

Référence : **MPB-5137**

Prix : **54,51 € TTC/PIECE**

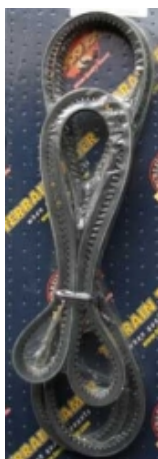

COURROIE Poly-V

V6 4,0i - 7PK2120

Référence : **MPB-5146**

Prix : **55,74 € TTC/PIECE**

EQUIPEMENTS POUR TOYOTA KDJ120 KDJ125 2003-2009



POULIE de Courroie Poly-V

POULIE de Courroie Poly-V se monte sur les modèles suivants :
 TOYOTAHilux D4D Vigo04- KUN25/KUN26(3,0 D4D - Ø 70mm - Axe
 Ø 17mm - Piste plate) TOYOTAKDJ120 et KDJ12503-10 AZ29J /
 BZ29J(Ø 70mm - Axe Ø 17mm - Piste plate) TOYOTAKDJ90 et
 KDJ95 D4D00-04 KDJ9#/Z99J(Ø 70mm - Axe Ø 17mm - Piste plate)
 TOYOTAKZJ70 et KZJ7393-96(Ø 70mm - Axe Ø 17mm - Piste plate)
 TOYOTAKZJ90 et KZJ95 3,0TD96-00 11#J9/#Y99J(Ø 70mm - Axe Ø
 17mm - Piste plate) TOYOTARunner 3,0TD93-96 11GND0(Ø 70mm
 -...)

Référence : MRP-9211

Prix : **28,40 € TTC/PIECE**

CULASSE



CULASSE Nue AMC Fabrication Européenne

3,0 D4D

Référence : T1KDF-CNN00

Prix : **1 086,83 € TTC/PIECE**

JOINTS



JOINT de CULASSE 1 Trou

3,0 D4D - Ajusa

Référence : MGH-59700

Prix : **99,46 € TTC/PIECE**



JOINT de CULASSE 2 Trous

3,0 D4D - Ajusa

Référence : MGH-59710
Prix : 110,00 € TTC/PIECE



JOINT de CULASSE 3 Trous

3,0 D4D - Ajusa

Référence : MGH-59720
Prix : 103,88 € TTC/PIECE



JOINT de CULASSE 4 Trous

3,0 D4D - Ajusa

Référence : MGH-59730
Prix : 114,65 € TTC/PIECE

EQUIPEMENTS POUR TOYOTA KDJ120 KDJ125 2003-2009**JOINT de CULASSE 5 Trous**

3,0 D4D - Ajusa

Référence : MGH-59740
Prix : **116,40 € TTC/PIECE****KIT DISTRIBUTION****KIT DE DISTRIBUTION COMPLET EQUIPEMENTIER
ORIGINE POUR TOYOTA KDJ90/95 KDJ120/125
KDJ150/155 ET HILUX VIGO**

Kit pour le remplacement de la courroie de distribution Le constructeur préconise un remplacement tous les 5 ans ou 100 000kms Kit complet comprend: Courroie de distribution Galet tendeur Tendeur hydraulique

Informations Techniques :

TOYOTA : Land Cruiser série 90 KDJ95 3.0 DTI D4-D (2000 -> 2002) 1KD-FTV / 163cv KDJ90 3.0 DTI D4-D (2000 -> 2002) 1KD-FTV / 163cv Land Cruiser série 150 phase 2 KDJ155 3.0 D4-D (2013 -> 2015) 1KD-FTV / 190cv KDJ150 3.0 D4-D (2013 -> 2015) 1KD-FTV / 190cv Land Cruiser série 150 KDJ155 3.0 D4-D (2010 -> 2013) 1KD-FTV / 190cv KDJ155 3.0 D4-D (2009 -> 2010) 1KD-FTV / 173cv KDJ150 3.0 D4-D (2010 -> 2013) 1KD-FTV / 190cv KDJ150 3.0 D4-D (2009 -> 2010) 1KD-FTV / ...

Référence : KD-T1KD
Prix : **184,80 € TTC/KIT****POCHETTE DE RODAGE**

EQUIPEMENTS POUR TOYOTA KDJ120 KDJ125 2003-2009

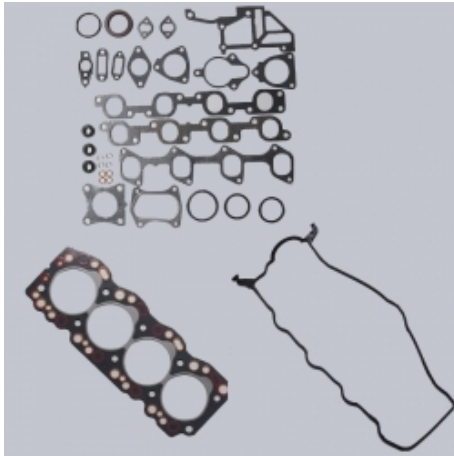

POCHETTE de RODAGE Sans JOINT de culasse

3,0 D4D - Ajusa

Informations Techniques :

PHOTO NON CONTRACTUELLE

Référence : MRGS-17000

Prix : **197,59 € TTC/PIECE**

POCHETTE MOTEUR



POCHETTE MOTEUR Sans JOINT de culasse

3,0 D4D - Ajusa

Informations Techniques :

PHOTO NON CONTRACTUELLE

Référence : MEGS-21300

Prix : **248,74 € TTC/PIECE**

TURBO



TURBO POUR TOYOTA KDJ120/150 (Origine constructeur)

Cet article se monte sur les modèles suivants : 4x4 TOYOTAKDJ120 et KDJ12503-10 AZ29J / BZ29J(A partir de 08/2004) 4x4 TOYOTAKDJ150 et KDJ15508/09-

Référence : T1KDF-17202

Prix : **3 623,15 € TTC/PIECE**



TURBO TOYOTA KDJ90/120 (Origine constructeur)

Cet article se monte sur les modèles suivants : 4x4 TOYOTAKDJ120 et KDJ12503-10 AZ29J / BZ29J(Jusqu'à 07/2004) 4x4 TOYOTAKDJ90 et KDJ95 D4D00-04 KDJ9#/Z99J(Jusqu'à 07/2004)

Référence : T1KDF-17201

Prix : **3 391,81 € TTC/PIECE**

REFROIDISSEMENT

EQUIPEMENTS POUR TOYOTA KDJ120 KDJ125 2003-2009



POMPE à EAU Equipementier Origine

Pompe à eau équipementier origine, sans corps pour toyota :
TOYOTA : Land Cruiser série 90 KZJ95 3.0 TD (1996 -> 2002) 1KZ-TE / 125cv KZJ90 3.0 TD (1996 -> 2002) 1KZ-TE / 125cv KDJ95 3.0 DTI D4-D (2000 -> 2002) 1KD-FTV / 163cv KDJ90 3.0 DTI D4-D (2000 -> 2002) 1KD-FTV / 163cv Land Cruiser série 70 1984->1999 KZJ77 3.0 TD (1995 -> 1996) 1KZ-T / 125cv KZJ77 3.0 TD (1993 -> 1995) 1KZ-T / 125cv KZJ73 3.0 TD (1993 -> 1997) 1KZ-T / 125cv KZJ70 3.0 TD (1993 -> 1997) 1KZ-T /...

Informations Techniques :

Modèle démontable - Pour moteur équipé d'une pompe à eau en 2 parties (pompe et support séparable) - Livré avec joint entre pompe et support - Il n'y a pas besoin de démonter la distribution pour monter cette pompe - Référence : : 16110-69045 - Version avec entretoise démontable

Référence : MWP-4T010E

Prix : **72,91 € TTC/PIECE**



POMPE A EAU TERRAIN TAMER POUR TOYOTA LANDCRUISER

Nouvelle gamme de pompes à eau de Terrain Tamer. Fabriqués et testés selon les normes ISO / TS16949: 2009, ces nouvelles pompes sont usinées avec précision dans la masse, des roulements renforcés, des joints toriques en nitrile et des joints spi en céramique. POMPE A EAU TERRAIN TAMER POUR TOYOTA LANDCRUISER TOYOTA LANDCRUISER KDJ120 A PARTIR DE 9/2002 TOYOTA LANDCRUISER KDJ150 A PARTIR DE 8/2009 TOYOTA LANDCRUISER KZJ90 DE 4/1996 A 8/2000 TOYOTA LANDCRUISER KZJ95 ...

Référence : 16110-69045TT

Prix : **129,00 € TTC/PIECE**



POMPE A EAU TERRAIN TAMER POUR TOYOTA LANDCRUISER COMPLETE AVEC CORPS

Nouvelle gamme de pompes à eau de Terrain Tamer. Fabriqués et testés selon les normes ISO / TS16949: 2009, ces nouvelles pompes sont usinées avec précision dans la masse, des roulements renforcés, des joints toriques en nitrile et des joints spi en céramique. POMPE A EAU TERRAIN TAMER POUR TOYOTA LANDCRUISER TOYOTA LANDCRUISER KDJ120 A PARTIR DE 9/2002 TOYOTA LANDCRUISER KDJ150 A PARTIR DE 8/2009 TOYOTA LANDCRUISER KZJ90 DE 4/1996 A 8/2000 TOYOTA LANDCRUISER KZJ95 ...

Référence : 16100-69356

Prix : **319,00 € TTC/PIECE**

EQUIPEMENTS POUR TOYOTA KDJ120 KDJ125 2003-2009

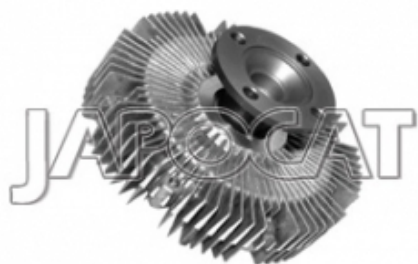

210
Reproduction interdite

VISCOCOUPLEUR de Ventilateur

3,0TD

Référence : MVF-4209
Prix : 160,31 € TTC/PIECE

SILENT-BLOCS



Reproduction interdite

KIT SILENT-BLOCS De crémaillère de direction Polyuréthane

Référence : SPF3144K
Prix : 110,95 € TTC/PIECE



Reproduction interdite

KIT SILENT-BLOCS Polyuréthane

Complet de train avant

Informations Techniques :

PHOTO NON CONTRACTUELLE

Référence : KIT5236FK
Prix : 645,35 € TTC/PIECE



Reproduction interdite

KIT SILENT-BLOCS Polyuréthane

Complet de train arrière Pour les tirants de pont Arrière & la barre Panhard - SPF2836K x1. SPF2461K x2, SPF1760K x2

Informations Techniques :

PHOTO NON CONTRACTUELLE

Référence : KIT5236RK
Prix : 464,55 € TTC/PIECE

EQUIPEMENTS POUR TOYOTA KDJ120 KDJ125 2003-2009



KIT SILENT-BLOCS Polyuréthane Complet

Complet de train avant et arrière

Informations Techniques :

PHOTO NON CONTRACTUELLE

Référence : KIT5236K

Prix : 970,34 € TTC/PIECE

SUSPENSION



COUPELLE SUPERIEUR D'AMORTISSEUR OME POUR TOYOTA

Référence : OMEMH002

Prix : 116,00 € TTC/PIECE



RESSORT PNEUMATIQUE ARRIERE DROIT (Origine constructeur)

Cet article se monte sur les modèles suivants : 4x4 TOYOTAGRJ120 et GRJ12503-10 AU29J / BU29J 4x4 TOYOTAKDJ120 et KDJ12503-10 AZ29J / BZ29J

Référence : TLC12-48080

Prix : 410,12 € TTC/PIECE



RESSORT PNEUMATIQUE ARRIERE GAUCHE (Origine constructeur)

Cet article se monte sur les modèles suivants : 4x4 TOYOTAGRJ120 et GRJ12503-10 AU29J / BU29J 4x4 TOYOTAKDJ120 et KDJ12503-10 AZ29J / BZ29J

Référence : TLC12-48090

Prix : 280,72 € TTC/PIECE



TRIANGLE INFERIEUR DROIT POUR TOYOTA FJ CRUISER / LANDCRUISER J12

Véhicules compatibles : TOYOTA FJ Cruiser Version: 4.0i V6 GSJ15
Années: À partir de 01/2006 Moteur: 1GR-FE Type: GSJ15W
TOYOTA Landcruiser J12 Versions et spécifications: GRJ120 4.0i V6 (5 portes): De 09/2002 à 08/2009, Moteur 1GR-FE, Type BU29J
GRJ125 4.0i V6 (3 portes): À partir de 01/2006, Moteur 1GR-FE, Type AU29J
KDJ120 3,0 D-4D (5 portes): Moteur 1KDFTV, Type BZ29J
KDJ125 3,0 D-4D (3 portes): Moteur 1KDFTV, Type AZ29J Livré avec les silent-blocs et la rotule

Référence : MUT-8T35
Prix : **131,12 € TTC/PIECE**



TRIANGLE INFERIEUR GAUCHE POUR TOYOTA FJ CRUISER / LANDCRUISER J12

Véhicules compatibles : TOYOTA FJ Cruiser Version: 4.0i V6 GSJ15
Années: À partir de 01/2006 Moteur: 1GR-FE Type: GSJ15W
TOYOTA Landcruiser J12 Versions et spécifications: GRJ120 4.0i V6 (5 portes): De 09/2002 à 08/2009, Moteur 1GR-FE, Type BU29J
GRJ125 4.0i V6 (3 portes): À partir de 01/2006, Moteur 1GR-FE, Type AU29J
KDJ120 3,0 D-4D (5 portes): Moteur 1KDFTV, Type BZ29J
KDJ125 3,0 D-4D (3 portes): Moteur 1KDFTV, Type AZ29J Livré avec les silent-blocs et la rotule

Référence : MUT-8T34
Prix : **131,12 € TTC/PIECE**

TRANSMISSION

CARDAN

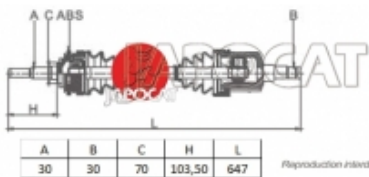

CARDAN COMPLET GENERIQUE POUR TOYOTA

Cet article se monte sur les modèles suivants : TOYOTAFJ Cruiser06-GSJ15(Extérieur 30 cannelures / Intérieur 30 cannelures - Sans Bague ABS) TOYOTAGRJ120 et GRJ12503-10 AU29J / BU29J(Extérieur 30 cannelures / Intérieur 30 cannelures - Sans Bague ABS) TOYOTAKDJ120 et KDJ12503-10 AZ29J / BZ29J(Extérieur 30 cannelures / Intérieur 30 cannelures - Sans Bague ABS) TOYOTAKDJ150 et KDJ15508/09-(Extérieur 30 cannelures / Intérieur 30 cannelures - Sans Bague ABS)

Référence : MDS-5T08
Prix : **234,78 € TTC/PIECE**

EQUIPEMENTS POUR TOYOTA KDJ120 KDJ125 2003-2009



**CARDAN COMPLET TERRAIN TAMER QUALITE
ORIGINE POUR TOYOTA LANDCRUISER
GRJ120-125 KDJ120-125 KDJ150-155 GDJ150-155 /
TOYOTA FJ CRUISER GSJ15**

Référence : 43430-60060TT
Prix : 437,00 € TTC/PIECE

SOUFFLET DE CARDAN



**KIT SOUFFLETS DE CARDAN TOYOTA TOYOTA
KDJ120/125 *ORIGINE CONSTRUCTEUR***

Kit de soufflets de cardan coté roue et coté pont origine constructeur, avec colliers et graisse, qui vous permettra de renover votre cardan avec fiabilité. kit complet pour un coté

Informations Techniques :

compatible référence origine : 04427-60141 04427-60140

Référence : 04427-60141
Prix : 163,20 € TTC/KIT

INTRAGEST

ARTICLES DIVERS



**KIT T-SHOCK AMORTISSEUR TOYOTA LAND
CRUISER KDJ125 A PARTIR DE 2007**

Kit amortisseurs performance T-shock pour Toyota kdj125 à partir de 2007. Amortisseurs avant à bonbonne séparée. Amortisseurs arrière à bonbonne séparée. *Photo non contractuelle.

Référence : TSHOCK02
Prix : 469,04 € TTC/KIT