

**EQUIPEMENTS POUR  
TOYOTA KZJ-VZJ 90/95 1996/00**

*Les références présentées sur ce document ne constituent pas  
une liste exhaustive des équipements disponibles pour le TOYOTA KZJ-VZJ 90/95 1996/00.  
Il peut y avoir d'autres produits adaptés à ce véhicule.  
Voir les conditions de vente sur <https://www.equip-raid.fr/>*

EQUIPEMENTS POUR TOYOTA KZJ-VZJ 90/95 1996/00

## SUSPENSION & REHAUSSE

### ACCESSOIRES SUSPENSION



#### PROTECTIONS D'AMORTISSEUR OME (OME661) POUR TOYOTA

Protections d'amortisseurs arrière.

##### Informations Techniques :

Convient pour les véhicules suivants : - Toyota KZJ 90/95 - Toyota HDJ/UZJ 100 - Toyota HZJ 105 - Toyota KDJ 120

Référence : OME661

Prix : 64,00 € TTC/PAIRE

### AMORTISSEURS



#### AMORTISSEUR ARRIERE KONI RAID POUR TOYOTA KZJ/KDJ90/95

Fort d'une grande expérience en matière de conception et de production d'amortisseurs, KONI, leader de l'amortissement heavy duty (autocars, camions, remorques, applications militaires et ferroviaires, etc ...) a décidé de combiner son expertise en matière de suspension avec sa parfaite connaissance du marché 4x4 afin de créer une gamme d'amortisseurs spécifiquement dédiée aux raiders. Amortisseur Koni Grand Raid spécial disposant d'un grand alésage pour surélévation de 0 à 50 mm destiné aux 4x4....

Référence : 90-5394

Prix : 356,00 € TTC/PIECE



## AMORTISSEUR ARRIERE OME SPORT HD POUR TOYOTA KDJ/KZJ/VZJ 90

Peu de produits peuvent transformer les performances et les capacités d'un 4x4 comme le fait un jeu d'amortisseurs spécifiques, dimensionné judicieusement à votre véhicule. Les amortisseurs OME SPORT permettent un contrôle parfait et une tenue de route hors du commun chaque fois que vous conduisez votre véhicule.

### Informations Techniques :

*Caractéristiques: Tige de 18 mm trempée et chromée: la rigidité de la tige est primordiale pour encaisser les efforts exercés dans une application 4x4. Le chromage dur offre une surface extrêmement lisse pour garantir la durée de vie des joints et réduire la friction. Piston haut débit: un piston de 35 mm traité au PTFE a été mis au point pour une circulation uniforme de l'huile, réduire l'échauffement et l'aération de l'huile (émulsion). Bague de guidage en bronze traitée au PTFE: ce...*

**Référence : 60027**

Prix : **160,00 € TTC/PIECE**



## AMORTISSEUR ARRIERE OME SPORT POUR TOYOTA KDJ/KZJ/VZJ 90

Peu de produits peuvent transformer les performances et les capacités d'un 4x4 comme le fait un jeu d'amortisseurs spécifiques, dimensionné judicieusement à votre véhicule. Les amortisseurs OME SPORT permettent un contrôle parfait et une tenue de route hors du commun chaque fois que vous conduisez votre véhicule.

### Informations Techniques :

*Caractéristiques: Tige de 18 mm trempée et chromée: la rigidité de la tige est primordiale pour encaisser les efforts exercés dans une application 4x4. Le chromage dur offre une surface extrêmement lisse pour garantir la durée de vie des joints et réduire la friction. Piston haut débit: un piston de 35 mm traité au PTFE a été mis au point pour une circulation uniforme de l'huile, réduire l'échauffement et l'aération de l'huile (émulsion). Bague de guidage en bronze traitée au PTFE: ce...*

**Référence : 60028**

Prix : **160,00 € TTC/PIECE**

EQUIPEMENTS POUR TOYOTA KZJ-VZJ 90/95 1996/00



Musterbild

## AMORTISSEUR AVANT KONI RAID POUR TOYOTA LANDCRUISER SERIES 90

Fort d'une grande expérience en matière de conception et de production d'amortisseurs, KONI, leader de l'amortissement heavy duty (autocars, camions, remorques, applications militaires et ferroviaires, etc...) a décidé de combiner son expertise en matière de suspension avec sa parfaite connaissance du marché 4x4 afin de créer une gamme d'amortisseurs spécifiquement dédiée aux raiders.

### Informations Techniques :

*Pour Toyota Landcruiser series 90 de 1996 à 2002. Amortisseur RAID pour suspension d'origine et surélevée, avant / arrière 0 - 50 mm.*

**Référence : 88-1711**

Prix : **385,00 € TTC/PIECE**



## AMORTISSEUR AVANT OME SPORT POUR TOYOTA KDJ/KZJ 90/95

Peu de produits peuvent transformer les performances et les capacités d'un 4x4 comme le fait un jeu d'amortisseurs spécifiques, dimensionné judicieusement à votre véhicule. Les amortisseurs OME SPORT permettent un contrôle parfait et une tenue de route hors du commun chaque fois que vous conduisez votre véhicule.

### Informations Techniques :

*Caractéristiques: Tige de 18 mm trempée et chromée: la rigidité de la tige est primordiale pour encaisser les efforts exercés dans une application 4x4. Le chromage dur offre une surface extrêmement lisse pour garantir la durée de vie des joints et réduire la friction. Piston haut débit: un piston de 35 mm traité au PTFE a été mis au point pour une circulation uniforme de l'huile, réduire l'échauffement et l'aération de l'huile (émulsion). Bague de guidage en bronze traitée au PTFE: ce...*

**Référence : 90004**

Prix : **218,00 € TTC/PIECE**



## AMORTISSEUR GAZ RENFORCE GRANDE CAPACITE TERRAIN TAMER ARRIERE POUR LANDCRUISER PRADO KZJ/KDJ9095 VZJ95

Amortisseur Terrain Tamer série TGS à gaz renforcé grande capacité  
Caractéristiques : Piston de 40 mm Tige de 20mm Corps de 60 mm  
Système bi-tube Double Soudure ultra résistante Système de clapet multi-niveaux Joint SPI haute résistance fabriqué en Allemagne  
Compatibles pour les surélévations de +30 à +70mm (selon modèle)  
Garantie 3 ans / 100 000 km (usage privé) Adapté à un usage intensif

**Référence : TGSP90R**

Prix : **197,00 € TTC/PIECE**

EQUIPEMENTS POUR TOYOTA KZJ-VZJ 90/95 1996/00

**AMORTISSEUR GAZ RENFORCE GRANDE  
CAPACITE TERRAIN TAMER AVANT POUR  
LANDCRUISER PRADO KZJ/KDJ9095 VZJ95**

Amortisseur Terrain Tamer série TGS à gaz renforcé grande capacité  
Caractéristiques : Piston de 40 mm Tige de 20mm Corps de 60 mm  
Système bi-tube Double Soudure ultra résistante Système de clapet  
multi-niveaux Joint SPI haute résistance fabriqué en Allemagne  
Compatibles pour les surélévations de +30 à +70mm (selon modèle)  
Garantie 3 ans / 100 000 km (usage privé) Adapté à un usage intensif

Référence : **TGSP90F**  
Prix : **197,00 € TTC/PIECE**

**AMORTISSEUR MONTAGE COMBINE P2S  
PREMIUM 50 HR 3 VOIES REGLABLE EN  
COMPRESSION BASSE ET HAUTE VITESSE +  
DETENTE**

La gamme P2S est entièrement conçue par les bureaux d'études de performance suspension. Les composants sont usinés avec une extrême rigueur puis assemblés et contrôlés dans les ateliers performance suspension en France. Les suspension P2S intègrent les toutes dernières technologies développées pour la compétition, les prototypes, les conditions extrêmes ou les loisirs de sport mécaniques. La gamme P2S vous garanti la performance et la fiabilité tout en intégrant les ...

Référence : **P2S002**  
Prix : **1 265,00 € TTC/PIECE**

**AMORTISSEUR P2S PREMIUM 50 HR 3 VOIES  
REGLABLE EN COMPRESSION BASSE ET HAUTE  
VITESSE+DETENTE**

La gamme P2S est entièrement conçue par les bureaux d'études de performance suspension. Les composants sont usinés avec une extrême rigueur puis assemblés et contrôlés dans les ateliers performance suspension en France. Les suspension P2S intègrent les toutes dernières technologies développées pour la compétition, les prototypes, les conditions extrêmes ou les loisirs de sport mécaniques. La gamme P2S vous garanti la performance et la fiabilité tout en intégrant les technologies de...

Référence : **P2S001**  
Prix : **1 165,00 € TTC/PIECE**



## AMORTISSEURS TERRAIN TAMER A BONBONNE PRO SHOCK ARRIERE POUR TOYOTA LANDCRUISER 90 SERIES (LA PAIRE)

Le fabricant australien d'amortisseurs spéciaux Terrain Tamer lance une nouvelle gamme d'amortisseurs pour un usage tout-terrain sous la dénomination "Pro". Ceux-ci s'adaptent en lieu et place des amortisseurs d'origine en apportant des performances supérieures, notamment sur la capacité de réglage manuel. Comme les autres amortisseurs de la marque, la tige est renforcée, l'alésage est majoré et la contenance d'huile accrue. Un réservoir extérieur permet le réglage de fermeté sur 8 positions...

### Informations Techniques :

*caractéristiques : 8 positions de réglage en compression Bonbonne séparée d'azote Piston en téflon de 46mm Tige de 20mm Corps et bonbonne de 53 mm Système mono-tubulaire Volume d'huile maximale Joint SPI haute résistance fabriqué en Allemagne Compatibles pour les surélévations de +30 à +70mm (selon modèle) Garantie 3 ans / 100000km Adapté à tous types d'utilisation Reconditionnables pour les véhicules suivants : 4x4 TOYOTAKDJ90 et KDJ95...*

**Référence : TPS0030**

Prix : **1 478,00 € TTC/PAIRE**



## AMORTISSEURS TERRAIN TAMER A BONBONNE PRO SHOCK AVANT POUR TOYOTA LANDCRUISER 90 SERIES (LA PAIRE)

Le fabricant australien d'amortisseurs spéciaux Terrain Tamer lance une nouvelle gamme d'amortisseurs pour un usage tout-terrain sous la dénomination "Pro". Ceux-ci s'adaptent en lieu et place des amortisseurs d'origine en apportant des performances supérieures, notamment sur la capacité de réglage manuel. Comme les autres amortisseurs de la marque, la tige est renforcée, l'alésage est majoré et la contenance d'huile accrue. Un réservoir extérieur permet le réglage de fermeté sur 8 positions...

### Informations Techniques :

*caractéristiques : 8 positions de réglage en compression Bonbonne séparée d'azote Piston en téflon de 46mm Tige de 20mm Corps et bonbonne de 53 mm Système mono-tubulaire Volume d'huile maximale Joint SPI haute résistance fabriqué en Allemagne Compatibles pour les surélévations de +30 à +70mm (selon modèle) Garantie 3 ans / 100000km Adapté à tous types d'utilisation Reconditionnables pour les véhicules suivants : TOYOTAKDJ90 et KDJ95...*

**Référence : TPS0029**

Prix : **1 478,00 € TTC/PAIRE**

## ENTRETOISE

**EQUIP RAID**

145 RUE DE L'ÎLE NAPOLÉON  
68100 MULHOUSE

TÉL: +33 (0)3 89 61 90 88 / FAX: +33 (0)3 89 61 70 67

E-MAIL : [vpc@equip-RAID.FR](mailto:vpc@equip-RAID.FR)

Magasin ouvert le lundi de 14h à 18h,  
du mardi au vendredi de 9h à 12h et de 14h à 18h  
et le samedi de 9h à 12h

Prix valables du 01/09/2024 au 30/09/2024

TVA 20% incluse

Document non contractuel (ref : cat\_KZJ-VZJ90/951996/00\_09\_2024)

Photos non contractuelles



## ENTRETOISE DE RESSORT POLYURETHANE

Arrière - Réhausse de 10mm

### Informations Techniques :

Pour les véhicules suivants : - Toyota LJ 70/73 (1990-1993) - Toyota KZJ 70/73 (1993-1996) - Toyota KZJ 9# - VZJ 9# (1996-2000) - Toyota KDJ/VZJ 90-95 (2000-2004) - Toyota HZJ 105 - Landrover Range Classic - Landrover Discovery 1 - Landrover Discovery 2 - Landrover Defender 90 (2,5D - 2,5TD - 200TDI - 300TDI) - Landrover Defender 110 (2,5D - 2,5TD - 200TDI - 300TDI) - Landrover Defender 130 (200TDI - 300TDI)

Référence : **SPF1726K**

Prix : **33,43 € TTC/PIECE**



## ENTRETOISE DE RESSORT POLYURETHANE 20MM POUR LAND ROVER ET TOYOTA

Réhausse de 20mm avant ou arriere selon modèle voir descriptif technique

### Informations Techniques :

Pour les véhicules suivants : LAND ROVER DEFENDER 2,5D 01/84-09/86 (Avant ou Arrière - Réhausse de 20mm) LAND ROVER DEFENDER 2,5TD 09/86-08/90 (Avant ou Arrière - Réhausse de 20mm) LAND ROVER DEFENDER 200TDi 09/90-09/95 (Avant ou Arrière - Réhausse de 20mm) LAND ROVER DEFENDER 300TDi 10/95-98 (Avant ou Arrière - Réhausse de 20mm) LAND ROVER DISCOVERY TD5 98-03 (Avant ou Arrière - Réhausse de 20mm) LAND ROVER DISCOVERY Tdi 89-99 (Avant ou Arrière - Réhausse de 20mm) LAND ROVER RANGE CLASSIC 86-...

Référence : **SPF1725K**

Prix : **56,75 € TTC/PIECE**



## ENTRETOISE DE RESSORT POLYURETHANE POUR LAND ROVER ET TOYOTA

Arrière - Réhausse de 30mm

### Informations Techniques :

Pour les véhicules suivants : LAND ROVER DEFENDER 2,5D 01/84-09/86 (Avant ou Arrière - Réhausse de 30mm) LAND ROVER DEFENDER 2,5TD 09/86-08/90 (Avant ou Arrière - Réhausse de 30mm) LAND ROVER DEFENDER 200TDi 09/90-09/95 (Avant ou Arrière - Réhausse de 30mm) LAND ROVER DEFENDER 300TDi 10/95-98 (Avant ou Arrière - Réhausse de 30mm) LAND ROVER DISCOVERY TD5 98-03 (Avant ou Arrière - Réhausse de 30mm) LAND ROVER DISCOVERY Tdi 89-99 (Avant ou Arrière - Réhausse de 30mm) LAND ROVER RANGE CLASSIC 86-...

Référence : **SPF0962K**

Prix : **64,05 € TTC/PIECE**

## KIT COMPLET SUSPENSION



### KIT DE SUSPENSION COMBINÉ ASSEMBLÉ TERRAIN TAMER REHAUSSE +40/50MM POUR TOYOTA KZJ/KDJ 90/95

Depuis 1969 TERRAIN TAMER développe et fabrique des pièces avec une seule idée en tête : celle de vous garantir la plus extrême fiabilité. Pendant plus de 50 ans, nous avons conçu, fabriqué, et testé des pièces qui permettent aux conducteurs de circuler dans des environnements extrêmement difficiles en toute sérénité. Qu'il s'agisse d'une utilisation: Loisirs : Chasse, Pêche, charges lourdes, tractions de remorques... Professionnels : Artisans, Agriculteurs, Apiculteurs, Dépanneuses,...

Référence : **SK002A**  
Prix : **1 342,00 € TTC/KIT**



### KIT DE SUSPENSION OME SPORT REHAUSSE +40/50MM TARAGE HD POUR TOYOTA KZJ/KDJ/90/95

kit comprenant : Ressorts+Amortisseurs AV/AR - Tarage AV +50-100kg /AR +150-300kg REHAUSSE +4/5CM Kit suspension MEDIUM (charges normales), réhausse de 40 à 50 mm, ressorts OME HD et amortisseurs NITROCHARGER SPORT pour Toyota Land Cruiser KZJ et KDJ 90/95 long et court.

Référence : **KITOME150HD**  
Prix : **1 340,00 € TTC/KIT**



### KIT DE SUSPENSION OME SPORT REHAUSSE +40/50MM TARAGE MEDIUM POUR TOYOTA KZJ/KDJ/90/95

kit comprenant : Ressorts+Amortisseurs AV/AR - Tarage AV/AR MEDIUM REHAUSSE +4/5CM Kit suspension MEDIUM (charges normales), réhausse de 40 à 50 mm, ressorts OME medium et amortisseurs NITROCHARGER SPORT pour Toyota Land Cruiser KZJ et KDJ 90/95 long et court.

Référence : **KITOME150**  
Prix : **1 340,00 € TTC/KIT**



EQUIPEMENTS POUR TOYOTA KZJ-VZJ 90/95 1996/00



**KIT DE SUSPENSION OME SPORT REHAUSSE  
+40/50MM TARAGE XHD POUR TOYOTA  
KZJ/KDJ/90/95**

kit comprenant : Ressorts+Amortisseurs AV/AR - Tarage AV +50-100kg /AR 300kg et + REHAUSSE +4/5CM Kit suspension MEDIUM (charges normales), réhausse de 40 à 50 mm, ressorts OME XHD et amortisseurs NITROCHARGER SPORT pour Toyota Land Cruiser KZJ et KDJ 90/95 long et court.

**Référence : KITOME150XHD**  
Prix : **1 340,00 € TTC/KIT**



**KIT DE SUSPENSION PEDDERS REHAUSSE  
+45MM TARAGE CONFORT POUR TOYOTA  
LANDCRUISER KZJ/KDJ 90/95 1996-2000 EZIFIT**

Kit suspensions Pedders TOYOTA LANDCRUISER KZJ/KDJ 90/95 1996-2000 Le leader australien de la suspension 4x4 arrive en France. Pedders créée en 1950 conçoit et fabrique une gamme très complète de suspensions renforcées pour une grande majorité de véhicules 4x4 baptisée TrakRyder. Performance et robustesse sont les mots d'ordres de ce géant Australien afin de proposer LES meilleurs produits du marché. 60 ans de recherche et développement ont été nécessaires, une écoute particulière des demandes...

**Référence : KITPEDEZ31**  
Prix : **1 353,00 € TTC/KIT**



**KIT DE SUSPENSION PEDDERS REHAUSSE  
+50MM TARAGE MEDIUM POUR TOYOTA  
LANDCRUISER KZJ/KDJ 90-95**

Kit suspensions Pedders TOYOTA LANDCRUISER KZJ/KDJ 90-95 DE 1996 A 2002 Le leader australien de la suspension 4x4 arrive en France. Pedders créée en 1950 conçoit et fabrique une gamme très complète de suspensions renforcées pour une grande majorité de véhicules 4x4 baptisée TrakRyder. Performance et robustesse sont les mots d'ordres de ce géant Australien afin de proposer LES meilleurs produits du marché. 60 ans de recherche et développement ont été nécessaires, une écoute particulière des demandes...

**Référence : KITPED59**  
Prix : **1 200,00 € TTC/KIT**

## EQUIPEMENTS POUR TOYOTA KZJ-VZJ 90/95 1996/00



### **KIT DE SUSPENSION TERRAIN TAMER AVEC AMORTISSEUR PRO SHOCK REHAUSSE +40/50MM POUR TOYOTA PRADO 90/95**

Depuis 1969 TERRAIN TAMER développe et fabrique des pièces avec une seule idée en tête : celle de vous garantir la plus extrême fiabilité. Pendant plus de 50 ans, nous avons conçu, fabriqué, et testé des pièces qui permettent aux conducteurs de circuler dans des environnements extrêmement difficiles en toute sérénité. Qu'il s'agisse d'une utilisation: Loisirs : Chasse, Pêche, charges lourdes, tractions de remorques... Professionnels : Artisans, Agriculteurs, Apiculteurs, Dépanneuses,...

**Référence : SK002P**  
Prix : **3 422,00 € TTC/KIT**



### **KIT DE SUSPENSION TERRAIN TAMER REHAUSSE +40/50MM POUR TOYOTA KZJ/KDJ 90/95**

Depuis 1969 TERRAIN TAMER développe et fabrique des pièces avec une seule idée en tête : celle de vous garantir la plus extrême fiabilité. Pendant plus de 50 ans, nous avons conçu, fabriqué, et testé des pièces qui permettent aux conducteurs de circuler dans des environnements extrêmement difficiles en toute sérénité. Qu'il s'agisse d'une utilisation: Loisirs : Chasse, Pêche, charges lourdes, tractions de remorques... Professionnels : Artisans, Agriculteurs, Apiculteurs, Dépanneuses,...

**Référence : SK002**  
Prix : **1 217,00 € TTC/KIT**

## RESSORTS HÉLICOÏDAUX



### **RESSORTS ARRIERE OME pour Toyota (détails en description)**

RESSORTS ARRIERE OME REHAUSSE +40mm TARAGE 100kg pour Toyota KZJ90 / KDJ90/ GRJ90  
RESSORTS ARRIERE OME REHAUSSE +50mm TARAGE 250kg pour Toyota 4RUNNER  
RESSORTS ARRIERE OME REHAUSSE +40mm TARAGE 200kg pour Toyota KDJ155 1996-2002  
RESSORTS ARRIERE OME REHAUSSE +40mm TARAGE +00kg pour Toyota KZJ95 / KDJ95  
Quand vous entreprenez un voyage dans des zones isolées, il vous faudra transporter suffisamment de carburant, d'eau, de pièces détachées et d'équipements de sécurité. Votre véhicule sera...

**Référence : 2890**  
Prix : **292,00 € TTC/PAIRE**

EQUIPEMENTS POUR TOYOTA KZJ-VZJ 90/95 1996/00



**RESSORTS ARRIERE OME REHAUSSE +40mm  
TARAGE +150/250kg pour Toyota**

RESSORTS ARRIERE OME REHAUSSE +40mm TARAGE 250kg pour Toyota KDJ90 RESSORTS ARRIERE OME REHAUSSE +40mm TARAGE 250kg pour Toyota GRJ90 RESSORTS ARRIERE OME REHAUSSE +40mm TARAGE +150kg pour Toyota KZJ95 RESSORTS ARRIERE OME REHAUSSE +40mm TARAGE +150kg pour Toyota KDJ95 Quand vous entreprenez un voyage dans des zones isolées, il vous faudra transporter suffisamment de carburant, d'eau, de pièces détachées et d'équipements de sécurité. Votre véhicule sera chargé au maximum, ce qui...

**Référence : 2891**  
Prix : **292,00 € TTC/PAIRE**



**RESSORTS ARRIERE OME REHAUSSE +40mm  
TARAGE +300/400kg pour Toyota (détails en description)**

RESSORTS ARRIERE OME REHAUSSE +40mm TARAGE 400kg pour Toyota KZJ90 / KDJ90 / GRJ90 RESSORTS ARRIERE OME REHAUSSE +40mm TARAGE 300kg pour Toyota KZJ95 / KDJ90 Quand vous entreprenez un voyage dans des zones isolées, il vous faudra transporter suffisamment de carburant, d'eau, de pièces détachées et d'équipements de sécurité. Votre véhicule sera chargé au maximum, ce qui sollicitera fortement vos suspensions. Vous roulez probablement sur les terrains les plus impitoyables et vous atteindrez...

**Référence : 2892**  
Prix : **292,00 € TTC/PAIRE**



**RESSORTS AVANT OME REHAUSSE +40mm  
TARAGE +51/110kg pour Toyota (détails en description)**

RESSORTS AVANT OME REHAUSSE +40mm TARAGE +51/110kg pour Toyota KZJ95 / KZJ90 / KDJ95 / KDJ90 Quand vous entreprenez un voyage dans des zones isolées, il vous faudra transporter suffisamment de carburant, d'eau, de pièces détachées et d'équipements de sécurité. Votre véhicule sera chargé au maximum, ce qui sollicitera fortement vos suspensions. Vous roulez probablement sur les terrains les plus impitoyables et vous atteindrez ainsi les limites de votre suspension d'origine. OLD MAN EMU a...

**Référence : 2882**  
Prix : **292,00 € TTC/PAIRE**

EQUIPEMENTS POUR TOYOTA KZJ-VZJ 90/95 1996/00



**RESSORTS AVANT OME REHAUSSE +40 TARAGE  
0-50 KGS POUR TOYOTA KDJ / KZJ 95 DIESEL**

RESSORTS AVANT OME REHAUSSE +40 TARAGE 0-50 KGS POUR TOYOTA KDJ / KZJ 95 DIESEL Quand vous entreprenez un voyage dans des zones isolées, il vous faudra transporter suffisamment de carburant, d'eau, de pièces détachées et d'équipements de sécurité. Votre véhicule sera chargé au maximum, ce qui sollicitera fortement vos suspensions. Vous roulez probablement sur les terrains les plus impitoyables et vous atteindrez ainsi les limites de votre suspension d'origine. OLD MAN EMU a mis au point...

**Référence : 2881**  
Prix : **292,00 € TTC/PAIRE**



**RESSORTS AVANT OME REHAUSSE +40 TARAGE  
0-50 KGS POUR TOYOTA KDJ / KZJ 95 ESSENCE**

RESSORTS AVANT OME REHAUSSE +40 TARAGE 0-50 KGS POUR TOYOTA KDJ / KZJ 95 ESSENCE Quand vous entreprenez un voyage dans des zones isolées, il vous faudra transporter suffisamment de carburant, d'eau, de pièces détachées et d'équipements de sécurité. Votre véhicule sera chargé au maximum, ce qui sollicitera fortement vos suspensions. Vous roulez probablement sur les terrains les plus impitoyables et vous atteindrez ainsi les limites de votre suspension d'origine. OLD MAN EMU a mis au point...

**Référence : 2880**  
Prix : **292,00 € TTC/PAIRE**



**RESSORTS HELICOIDAUX ARRIERE TERRAIN  
TAMER REHAUSSE +40MM TARAGE +100KG  
POUR TOYOTA LANDCRUISER PRADO SERIES  
90/95**

Fabriqués en Australie, les ressorts Terrain Tamer renforcée sont fabriqués à partir d'acier X5K, subissent un traitement thermique, et bénéficient d'une finition époxy. LES RESSORTS TERRAIN TAMER SONT GARANTIS A VIE.

**Référence : TTCS-1507**  
Prix : **296,00 € TTC/PAIRE**

EQUIPEMENTS POUR TOYOTA KZJ-VZJ 90/95 1996/00



**RESSORTS HELICOIDaux ARRIERE TERRAIN  
TAMER REHAUSSE +40MM TARAGE  
+100KG/+300KG POUR TOYOTA LANDCRUISER  
PRADO SERIES 90/95**

Fabriqués en Australie, les ressorts Terrain Tamer renforcée sont fabriqués à partir d'acier X5K, subissent un traitement thermique, et bénéficient d'une finition époxy. LES RESSORTS TERRAIN TAMER SONT GARANTIS A VIE.

**Référence : TTCS-1508**  
Prix : **296,00 € TTC/PAIRE**



**RESSORTS HELICOIDaux ARRIERE TERRAIN  
TAMER REHAUSSE +20/30MM TARAGE +50KG  
POUR TOYOTA LANDCRUISER PRADO SERIES  
90/95**

Fabriqués en Australie, les ressorts Terrain Tamer renforcée sont fabriqués à partir d'acier X5K, subissent un traitement thermique, et bénéficient d'une finition époxy. LES RESSORTS TERRAIN TAMER SONT GARANTIS A VIE.

**Référence : TTCS-1534**  
Prix : **296,00 € TTC/PAIRE**



**RESSORTS HELICOIDaux AVANT TERRAIN  
TAMER REHAUSSE +10MM TARAGE +50KG  
POUR TOYOTA LANDCRUISER PRADO SERIES  
90/95**

Fabriqués en Australie, les ressorts Terrain Tamer renforcée sont fabriqués à partir d'acier X5K, subissent un traitement thermique, et bénéficient d'une finition époxy. LES RESSORTS TERRAIN TAMER SONT GARANTIS A VIE.

**Référence : TTCS-1443**  
Prix : **296,00 € TTC/PAIRE**

## EQUIPEMENTS POUR TOYOTA KZJ-VZJ 90/95 1996/00



### RESSORTS HELICOIDAUX AVANT TERRAIN TAMER REHAUSSE +40MM TARAGE +100KG POUR TOYOTA LANDCRUISER PRADO SERIES 90/95

Fabriqués en Australie, les ressorts Terrain Tamer renforcée sont fabriqués à partir d'acier X5K, subissent un traitement thermique, et bénéficient d'une finition époxy. LES RESSORTS TERRAIN TAMER SONT GARANTIS A VIE.

**Référence : TTCS-1789**  
Prix : **296,00 € TTC/PAIRE**



### RESSORTS HELICOIDAUX AVANT TERRAIN TAMER REHAUSSE +40MM TARAGE +50KG POUR TOYOTA LANDCRUISER PRADO SERIES 90/95

Fabriqués en Australie, les ressorts Terrain Tamer renforcée sont fabriqués à partir d'acier X5K, subissent un traitement thermique, et bénéficient d'une finition époxy. LES RESSORTS TERRAIN TAMER SONT GARANTIS A VIE.

**Référence : TTCS-1405**  
Prix : **296,00 € TTC/PAIRE**

## PARE-CHOC & PROTECTIONS

### BLINDAGES / SKIS DE PROTECTION



### BLINDAGE ASFIR 6MM POUR RESERVOIR POUR TOYOTA KDJ/KZJ 90/95

L'équipementier Asfir est une référence dans la fabrication de protections pour tous les véhicules 4x4. Les blindages Asfir offrent un bon rapport qualité / prix. Asfir offre un large éventail de plaques qui couvrent une grande partie des dessous de carrosserie des véhicules, tels que, le réservoir de carburant, la boîte de transfert, la boîte de vitesse, le train avant etc... Les blindages Asfir sont en aluminium de qualité (6mm) et se fixent sur les points d'origine du véhicule, ils sont...

**Référence : AS534070**  
Prix : **340,94 € TTC/PIECE**

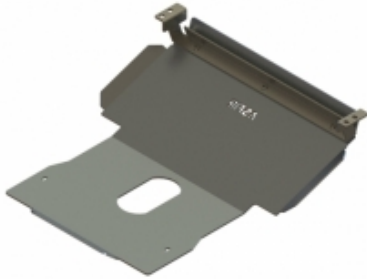

### BLINDAGE AVANT 6MM ASFIR POUR TOYOTA KDJ/KZJ 90/95

L'équipementier Asfir est une référence dans la fabrication de protections pour tous les véhicules 4x4. Les blindages Asfir offrent un bon rapport qualité / prix. Asfir offre un large éventail de plaques qui couvrent une grande partie des dessous de carrosserie des véhicules, tels que, le réservoir de carburant, la boîte de transfert, la boîte de vitesse, le train avant etc... Les blindages Asfir sont en aluminium de qualité (6mm) et se fixent sur les points d'origine du véhicule, ils sont...

**Référence : AS534055**  
Prix : **330,82 € TTC/PIECE**



### BLINDAGE AVANT N4 8MM POUR TOYOTA LANDCRUISER KDJ / KZJ 90/95 DIESEL CHASSIS LONG ET COURT

Skis avant: Ils facilitent l'abordage d'obstacle et en facilitent le franchissement par l'effet de glisse et par leurs inclinaisons progressives. Pour les véhicules à pont rigide, ils protègent les organes situés entre le pare-chocs et le corps de pont. Pour les véhicules à pont suspendu, ils protègent tous les organes entre le pare-chocs avant et l'arrière du berceau moteur et crémaillère de direction. En général, ils permettent la vidange moteur et le remplacement...

**Référence : BLAV1A**  
Prix : **424,00 € TTC/PIECE**



### BLINDAGE BOITE DE VITESSE / TRANSFERT N4 8MM POUR TOYOTA LANDCRUISER KZJ90/KDJ90 DIESEL CHASSIS COURT

Protection inférieure en aluminium 8mm. Kit complet comprenant : tôle de protection, nécessaire de montage, visserie, notice Se monte avec BLAV1

**Informations Techniques :**

*Photo non contractuelle*

**Référence : BLBT60A**  
Prix : **445,00 € TTC/PIECE**

**BLINDAGE BOITE DE VITESSE / TRANSFERT N4  
8MM POUR TOYOTA LANDCRUISER KZJ95/KDJ95  
DIESEL CHASSIS LONG**

Protection inférieure en aluminium 8mm. Kit complet comprenant : tôle de protection, nécessaire de montage, visserie, notice. Se monte avec BLAV1

**Informations Techniques :**

*Photo non contractuelle*

**Référence : BLBT61A**  
**Prix : 331,00 € TTC/PAQUET**

**BLINDAGE BOITE DE VITESSE / TRANSFERT N4  
8MM POUR TOYOTA LANDCRUISER VZJ90  
ESSENCE CHASSIS COURT**

Ski de protection aluminium 8mm boite de Vitesse et boite de transfert pour châssis long 3p avec motorisation essence (RZJ90, VZJ90), Montage Indépendant du ski avant BLAV1A. Kit complet comprenant: tôle de protection, nécessaire de montage, visserie, notice.

**Informations Techniques :**

*Photo non contractuelle*

**Référence : BLBT54A**  
**Prix : 452,00 € TTC/PIECE**

**BLINDAGE BOITE DE VITESSE / TRANSFERT N4  
8MM POUR TOYOTA LANDCRUISER VZJ95  
ESSENCE CHASSIS LONG**

Ski de protection aluminium 8mm boite de Vitesse et boite de transfert pour châssis long 5p avec motorisation essence (RZJ95, VZJ95), Montage Indépendant du ski avant BLAV1A. Kit complet comprenant: tôle de protection, nécessaire de montage, visserie, notice. Chassis long

**Référence : BLBT55A**  
**Prix : 358,00 € TTC/PIECE**



**BLINDAGE DE RESERVOIR N4 6MM POUR TOYOTA  
LANDCRUISER KZJ / KDJ 95 DIESEL CHASSIS  
LONG**

Skis de réservoir: Bien souvent, de par leur position les réservoirs de carburant ne sont pas trop exposés aux chocs sur la piste mais dans les zones de franchissement, ils peuvent être également emboutis voir perforés d'autant que la protection d'origine est souvent dérisoire. Nos protections de réservoir sont réalisées en aluminium 5 ou 6 mm suivant les applications. Caractéristiques : blindage aluminium découpé au plasma ferrures sont en acier, finition peinture époxy noire...

Référence : **BLRE4B**  
Prix : **337,00 € TTC/PIECE**

**BLINDAGE DE RESERVOIR N4 6MM POUR TOYOTA  
LANDCRUISER KZJ / KDJ90 DIESEL CHASSIS  
COURT**

Skis de réservoir: Bien souvent, de par leur position les réservoirs de carburant ne sont pas trop exposés aux chocs sur la piste mais dans les zones de franchissement, ils peuvent être également emboutis voir perforés d'autant que la protection d'origine est souvent dérisoire. Nos protections de réservoir sont réalisées en aluminium 5 ou 6 mm suivant les applications. Caractéristiques : blindage aluminium découpé au plasma ferrures sont en acier, finition peinture époxy noire...

Référence : **BLRE2B**  
Prix : **337,00 € TTC/PIECE**



## PROTECTION BOITE DE VITESSE ASFIR TOYOTA KZJ/KDJ 90 COURT

ASFIR est le leader mondial sur le marché des blindages et protections haut de gamme. ASFIR propose un produit design et performant grâce à des découpes propres des blindages et un montage en lieux et place sur le châssis de votre véhicule. Depuis plus de 25 ans la recherche et développement d'Asfir a mis en place une technologie spécifique de renfort des blindages. C'est le principe d'une feuille de papier, seule elle est souple, pliée elle devient plus rigide tout en gardant un part de...

### Informations Techniques :

Marque : ASFIR ? Matériaux : ALUMINIUM haute qualité 6 mm ? Renforts latéraux ? Pattes de fixation incluses ? Trous de visite pour les entretiens ? Instruction de montage ? EPAISSEUR : 6 mm? MATERIAUX : ALUMINIUM HAUTE QUALITE? CARBURANT : DIESEL/ESSENCE? CHASSIS : TOUTE CABINE? TRANSMISSION : MANUEL/AUTO? MOTRICITE : 4X4? FINITION : ALUMINIUM BROSSE? NOTICE : VUE ECLATEE DU PRODUIT? PATTE DE FIXATION : INCLUSES? RENFORT : PLAGES DE RENFORT? ACCES MAINTENANCE : OUI

Référence : **AS534062**

Prix : **204,77 € TTC/PIECE**



## PROTECTION D'AMORTISSEURS OME (KIT) POUR TOYOTA

Lors d'un raid les amortisseurs peuvent être exposés à des projections de pierres, de graviers : cela peut endommager le corps des amortisseurs. C'est pourquoi OME a créé des protection en forme de "protèges tibia" qui viennent se fixer sur les amortisseurs. Simples à monter, la protection d'amortisseurs OME peut être adaptée sur des amortisseurs d'autres marques mais de diamètre proche.

Référence : **OME665**

Prix : **69,00 € TTC/PIECE**



## PROTECTIONS D'AMORTISSEURS N4 POUR TOYOTA KDJ90/95/120/125/150/155, KZJ90/95 ET FJ CRUISER

Protections d'amortisseurs: Lorsque les amortisseurs arrières sont positionnés devant le pont, ils sont particulièrement exposés aux projections du train avant. Des projections qui peuvent provoquer des dégâts assez important tant au niveau des amortisseurs qu'au niveau de leur fixation. D'autres part, ces amortisseurs et tirants de pont arrière s'accrochent facilement lors des franchissements. N4-Offroad a développé des skis/défecteurs d'amortisseurs réalisés en polyéthylène haute densité de...

Référence : **BLDV93P**

Prix : **277,20 € TTC/PAIRE**

EQUIPEMENTS POUR TOYOTA KZJ-VZJ 90/95 1996/00

## DÉFLECTEURS / PROTÈGE PHARES

### DÉFLECTEURS DE VITRE



#### DEFLECTEUR D'AIR FUME VITRE ARRIERE POUR TOYOTA KDJ95 / KZJ95 5 PORTES

Défecteur d'air vous procurant une ventilation naturelle de l'habitacle, il permet de rouler la vitre entrouverte, sans turbulences désagréables. Montage simple et rapide. Défecteurs d'air en polyéthylène Les défecteurs Clim Air se clipsent directement dans le cadre de la vitre d'origine (ne nécessite pas d'être collés sur la carrosserie et évitent tout problème de décollage dû au temps ou aux intempéries) vitres arrières couleur : fumé (également disponible en noir et transparent sur...

Référence : **CLI0042562**  
Prix : **69,00 € TTC/PAIRE**



#### DEFLECTEUR D'AIR FUME VITRE AVANT POUR TOYOTA KDJ/KZJ90/95 3 ET 5 PORTES

Véhicule : TOYOTA KDJ/KZJ90/95 3 ET 5 PORTES Défecteur d'air vous procurant une ventilation naturelle de l'habitacle, il permet de rouler la vitre entrouverte, sans turbulences désagréables. Montage simple et rapide. Défecteurs d'air en polyéthylène Les défecteurs Clim Air se clipsent directement dans le cadre de la vitre d'origine (ne nécessite pas d'être collés sur la carrosserie et évitent tout problème de décollage dû au temps ou aux intempéries) vitres avant couleur : fumé...

Référence : **CLI0031831**  
Prix : **79,00 € TTC/PAIRE**



#### DEFLECTEUR D'AIR NOIR VITRE ARRIERE POUR TOYOTA KDJ95 / KZJ95 5 PORTES

Les défecteurs Clim Air se clipsent directement dans le cadre de la vitre d'origine (ne nécessite pas d'être collés sur la carrosserie et évitent tout problème de décollage dû au temps ou aux intempéries) vitres arrières couleur : noir

Référence : **CLI0042562D**  
Prix : **69,00 € TTC/PAIRE**

**EQUIPEMENTS POUR TOYOTA KZJ-VZJ 90/95 1996/00****DEFLECTEUR D'AIR NOIR VITRE AVANT POUR  
TOYOTA KDJ/KZJ90/95 3 ET 5 PORTES**

Les déflecteurs Clim Air se clipsent directement dans le cadre de la vitre d'origine (ne nécessite pas d'être collés sur la carrosserie et évitent tout problème de décollage dû au temps ou aux intempéries)  
vitres avants couleur : noir

**Référence : CLI0031831D**

Prix : **79,00 € TTC/PAIRE**

**PARE-CHOCS & ACCESSOIRES****ACCESSOIRES PARE-CHOCS****A-BAR ALUMINIUM POUR PARE CHOCS SAHARA  
BAR POUR TOYOTA KDJ/KZJ 90/95**

A-BAR ALUMINIUM POUR PARE CHOCS SAHARA BAR POUR TOYOTA KDJ/KZJ 90/95

**Référence : 5100040**

Prix : **152,00 € TTC/PIECE**

**PARE-CHOCS ARRIÈRE****PARE CHOC ARRIERE F4X4 POUR TOYOTA  
KZJ90/95**

Pare-choc arrière pour TOYOTA KZJ90/95 Réalisé en tôle d'une épaisseur de 4 mm Découpe laser; peinture laquée époxy noire et traitement anti-rouille support manille vendu séparément nécessite l'installation de feux arrières multifonction (ou sur commande de prévoir l'emplacement de feux universels) Pare-chocs arrière, dédié pour TOYOTA LAND CRUISER J90 96-02. La construction du pare-chocs est faite de tôle d'une épaisseur de 4 mm et de fixations à l'armature en tôle de 5 mm. Le produit...

**Référence : PCAR90/95**

Prix : **1 090,00 € TTC/PIECE**

**PARE-CHOCS AVANT**

EQUIPEMENTS POUR TOYOTA KZJ-VZJ 90/95 1996/00



### **PARE BUFFLE INTEGRAL AVANT F4X4 POUR TOYOTA LANDCRUISER 90/95**

Pare buffle intégral avant avec emplacement treuil pour TOYOTA LANDCRUISER 90/95 Réalisé en tôle d'une épaisseur de 4 mm, la platine du treuil elle, est en acier 5 mm d'épaisseur. Découpe laser; peinture laquée époxy noire. Emplacement pour manilles, hi-lift et lampes halogènes, Vendu sans lampe halogène et manilles (option) CET EQUIPEMENT N'EST PAS HOMOLOGUE ET N'EST PAS AUTORISE POUR UN USAGE ROUTIER EN EUROPE. RESERVE A L'EXPORTATION. Aucune homologation ou certification n'est...

**Référence : PCALC90**

Prix : **1 250,00 € TTC/PIECE**



### **PARE CHOC AVANT DE REMPLACEMENT F4X4 POUR TOYOTA KZJ90/95**

Pare-choc avant avec emplacement treuil pour toyota KZJ90/95 Réalisé en tôle d'une épaisseur de 4 mm, la platine du treuil elle, est en acier 5 mm d'épaisseur. Découpe laser; peinture laquée époxy noire et traitement anti-rouille Emplacement pour manilles, hi-lift et lampes halogènes, Vendu sans lampe halogène et manilles (option)

**Référence : PCA90**

Prix : **1 150,00 € TTC/PIECE**



### **PARE CHOC SAHARA BAR ARB POUR TOYOTA KDJ/KZJ 90/95**

Les sahara bar ARB figurent parmi les systèmes de protection les plus techniquement avancés et innovants du marché. Ils reprennent bon nombre des caractéristiques et résistances des pare-buffles ARB de conception traditionnelle. Avec leur tube chromé de 76 mm de diamètre qui leur confère leur style unique, ces pare-buffles intègrent une platine de treuil, des tampons en polyuréthane de qualité automobile et des points de montage pour antennes CB et feux de route. En remplacement du pare-chocs...

**Référence : 3921130**

Prix : **1 892,00 € TTC/PIECE**

## PROTECTIONS BAS DE CAISSE

## EQUIPEMENTS POUR TOYOTA KZJ-VZJ 90/95 1996/00



### PROTECTION BAS DE CAISSE POUR TOYOTA KZJ95/KDJ95/J95

Paire de protections tubulaires de bas de caisse. Tube en acier de 60mm de diamètre. Fixation très rigide sur le châssis. Montage sans perçage ni modification du véhicule. Paire livrées complètes : protections, nécessaire de montage, notice. Non compatible avec les marche pieds d'origine

**Référence : MPMT095**  
Prix : **748,00 € TTC/PAIRE**

## FRANCHISSEMENT & OUTILLAGE

### BLOCAGES DE DIFFÉRENTIEL



### BLOCAGE DE DIFFERENTIEL AVANT AIR LOCKER POUR TOYOTA KDJ/KZJ 90/95, HILUX ET 4 RUNNER (vendu sans compresseur)

BLOCAGE DE DIFFERENTIEL AVANT AIR LOCKER POUR TOYOTA KDJ90/95, HILUX ET 4 RUNNER LE BLOCAGE ARB COMPREND : (livré sans compresseur) le différentiel, la tuyauterie, les raccords, la notice de montage, les instructions d'utilisation et la liste des pièces détachées. Quand un véhicule prend un virage, la roue extérieure parcourt une plus grande distance que la roue intérieure, elle doit donc tourner plus vite. Sur tous les véhicules, c'est le différentiel placé entre...

**Référence : RD90**  
Prix : **1 251,00 € TTC/PIECE**



### BLOCAGE DE DIFFERENTIEL ELOCKER 100% ELECTRIQUE

BLOCAGE DE DIFFERENTIEL ELOCKER 100% ELECTRIQUE AVANT Véhicules : TOYOTA LANDCRUISER FJ70 A PARTIR DE 01/1990 TOYOTA LANDCRUISER FJ73 A PARTIR DE 01/1990 TOYOTA LANDCRUISER FJ75 A PARTIR DE 01/1990 TOYOTA LANDCRUISER FJ80 A PARTIR DE 01/1990 TOYOTA LANDCRUISER FZJ105 A PARTIR DE 01/1990 TOYOTA LANDCRUISER FZJ70 A PARTIR DE 01/1990 TOYOTA LANDCRUISER FZJ75 A PARTIR DE 01/1990 TOYOTA LANDCRUISER FZJ78 A PARTIR DE 08/1999 TOYOTA LANDCRUISER FZJ79 A PARTIR DE 08/1999 TOYOTA...

**Référence : A9334**  
Prix : **1 853,00 € TTC/PIECE**



**ELocker**

## BLOCAGE DE DIFFERENTIEL ELOCKER AVANT 100% ELECTRIQUE

BLOCAGE DE DIFFERENTIEL ELOCKER 100% ELECTRIQUE AVANT NÉCESSITE UN MEULAGE POUR LES VÉHICULES A SUSPENSIONS INDÉPENDANTES AFIN D'INSTALLER L'ELECTROAIMANT Véhicules : TOYOTA LANDCRUISER PRADO KDJ90 1996-2002 TOYOTA LANDCRUISER PRADO KZJ90 1996-2002 TOYOTA LANDCRUISER PRADO KZJ95 1996-2002 TOYOTA LANDCRUISER PRADO RZJ90 1996-2002 TOYOTA LANDCRUISER PRADO RZJ95 1996-2002 TOYOTA LANDCRUISER PRADO VZJ90 1996-2002 TOYOTA LANDCRUISER PRADO VZJ95 1996-2002 Nombre de Cannelures : ...

**Référence : A11167**

Prix : **2 314,00 € TTC/PIECE**



**ELocker**

## KIT BLOCAGE DE DIFFERENTIEL ELOCKER ARRIERE 100% ELECTRIQUE AVEC ROUEMENTS

BLOCAGE DE DIFFERENTIEL ELOCKER 100% ELECTRIQUE ARRIERE IL PEUT ÊTRE NÉCESSAIRE SUR LES ANCIENS MODÈLES REMPLACER LES ROUEMENT (DE 45 A 50MM) KIT AVEC ROUEMENTS Véhicules : TOYOTA FJ CRUISER GSJ15 A PARTIR DE 11/2010 TOYOTA HILUX GGN25 A PARTIR DE 08/2004 TOYOTA HILUX KUN25 A PARTIR DE 08/2004 TOYOTA HILUX KUN26 A PARTIR DE 08/2004 TOYOTA LANDCRUISER GRJ120 A PARTIR DE 09/2002 TOYOTA LANDCRUISER KDJ120 A PARTIR DE 09/2002 TOYOTA LANDCRUISER KZJ120 A PARTIR DE...

**Référence : A9334-14TT**

Prix : **2 001,00 € TTC/KIT**



**ELocker**

## KIT BLOCAGE DE DIFFERENTIEL ELOCKER AVANT 100% ELECTRIQUE AVEC ROUEMENTS

BLOCAGE DE DIFFERENTIEL ELOCKER 100% ELECTRIQUE AVANT NÉCESSITE UN MEULAGE POUR LES VÉHICULES A SUSPENSIONS INDÉPENDANTES AFIN D'INSTALLER L'ELECTROAIMANT KIT AVEC ROUEMENTS Véhicules : TOYOTA LANDCRUISER PRADO KDJ90 1996-2002 TOYOTA LANDCRUISER PRADO KZJ90 1996-2002 TOYOTA LANDCRUISER PRADO KZJ95 1996-2002 TOYOTA LANDCRUISER PRADO RZJ90 1996-2002 TOYOTA LANDCRUISER PRADO RZJ95 1996-2002 TOYOTA LANDCRUISER PRADO VZJ90 1996-2002 TOYOTA LANDCRUISER PRADO VZJ95 1996-2002 Nombre...

**Référence : A11167-6TT**

Prix : **2 447,00 € TTC/KIT**

## TREUILLAGE

## KITS DE MONTAGE ET FIXATION

## EQUIPEMENTS POUR TOYOTA KZJ-VZJ 90/95 1996/00



### KIT DE MONTAGE INTEGRE AVEC TREUIL WARN M8000 POUR TOYOTA KZJ90

Platine de treuil intégré pour Toyota KZJ90 Platine vendue avec un treuil Warn M8000  
**CARACTERISTIQUES DU TREUIL WARN M8000**  
 : Force de traction : 3630 kg Puissance moteur : 12 V / 4.8 CV  
 Décrabotable par levier tournant Encombrement : L 534 mm x l 160 mm x h 203 mm Poids avec câble : 34 kg Relais : boîte à 4 relais  
 Etanchéité renforcée Télécommande filaire de 3.70 m Type de réduction: Planétaire 3 étages. Réduction à trains planétaires : 216/1 Vitesse d'enroulement à vide : ...

**Référence : 16-5841-PREM**

**Prix : 2 862,00 € TTC/KIT**



### KIT DE MONTAGE INTEGRE AVEC TREUIL WARN XD9000 POUR TOYOTA KZJ90

Platine vendue avec un treuil Warn XD9000 Platine de treuil intégré pour Toyota KZJ90  
**Caractéristiques du treuil Warn XD9000** : Force maximale de traction : 4080 kg Moteur : électrique 12V / puissance 4.6 CV Boîte 4 relais Etanchéité renforcée Télécommande filaire de 3.7 m Type de réduction : planétaire 3 étages Réduction à trains planétaires : i = 156/1 Décrabotable par levier tournant Poids : 35 kg Encombrement (L x l x h) en mm : 556 x 160 x 203 Vitesse d'enroulement à...

**Référence : 16-5841-ULTI**

**Prix : 3 762,00 € TTC/KIT**



### KIT DE MONTAGE INTEGRE POUR TREUIL POUR TOYOTA KZJ90

Platine de treuil intégré pour Toyota KZJ90 Platine vendue sans treuil

**Référence : 16-5841NW**

**Prix : 1 718,00 € TTC/KIT**



EQUIPEMENTS POUR TOYOTA KZJ-VZJ 90/95 1996/00



### KIT MONTAGE DE TREUIL INTEGRE AU PARE CHOC D'ORIGINE POUR TOYOTA SERIE 9

Platine pour le montage d'un treuil dans le pare-chocs d'origine. Permet le montage des treuils électriques les plus courant (6000 à 12500) avec boîtier relais séparé. Juste une découpe du Pare-chocs est nécessaire pour le passage du guide câble ou de l'écubier. Platine en acier électro-zinguée. Pas de modification en dehors de la découpe du pare-chocs. Livrée complète : Notice, platine, fixations, visserie

Référence : **KMT009**  
Prix : **384,00 € TTC/PIECE**

## EQUIPEMENT INTÉRIEUR & EXTÉRIEUR

### BARRES DE TOIT ET ACCESSOIRES

#### KIT BARRES DE TOIT



### KIT DE BARRES DE TOIT POUR UNE TOYOTA PRADO 95 / MONTAGE POUR GOUTTIÈRE - DE FRONT RUNNER

Les barres de toit avec un système de montage pour gouttières peuvent être utilisées pour transporter de l'équipement sur le toit de votre véhicule si vous n'avez pas besoin d'une galerie complète. Ce kit contient 4 pieds pour gouttières de 170mm, 2 barres de toit de 1345mm, 1 déflecteur de vent de 10mm et un guide d'installation. Le kit contient tous les composants nécessaires pour monter les barres de toit sur un véhicule avec gouttières.

#### Informations Techniques :

*KRTP016 - Barres de toit 1345mm de Front Runner / Kit pour une Toyota Land Prado 95*  
Contient: 2 x LASS104 - Pied N° 4 170mm (Paire) - de Front Runner 1 x LBSK015 - Paire de barres de toit 1345mm - de Front Runner 1 x WDLB001 - Déflecteur de vent de 10mm  
Matériaux utilisés : Aluminium T6 en époxy noir Acier à haute résistance  
Poids approximatif d'installation : 7kg (16lbs)  
Les rainures en T situées en haut et en bas des barres peuvent recevoir des boulons standard de 8 mm. Pour déterminer la hauteur...

Référence : **KRTP016**  
Prix : **357,98 € TTC/PIECE**

#### PIEDS

## EQUIPEMENTS POUR TOYOTA KZJ-VZJ 90/95 1996/00



### PIÈDES DE FIXATION 110MM POUR BARRES DE TOIT RHINO RACK - 2 PIÈDES -

Le kit de fixation contient une paire de pieds permettant d'installer une barre de toit rhino rack (vendu séparément) poids transportable : 50kg (pour 1 barre) hauteur des pieds : 110 mm fixation dans les gouttières

Référence : **RL110S2**  
Prix : **96,00 € TTC/KIT**

## CONSOLES & SUPPORT INSTRUMENT



### CONSOLE DE TOIT LONGITUDINALE ARB POUR TOYOTA KDJ / KZJ 90 / 95

Pour finaliser l'aménagement intérieur de votre 4x4, utilisez les consoles de plafond ARB Caractéristiques des consoles longitudinales: Fabriquées en ABS renforcé aux formes exactes du véhicule avec un joint en caoutchouc. Lumière LED pour les places arrières (sauf modèle simple cab ou châssis cabine) Emplacement CB ou poste format ISO Coloration dans la masse stabilisée aux UV Rangement situé au milieu de la console Lumières LED côté conducteur ou passager Support pour maintenir le...

#### Informations Techniques :

véhicule : Toyota KDJ / KZJ 90 Toyota KDJ / KZJ 95

Référence : **BRCPR96**  
Prix : **409,00 € TTC/PIECE**

## GALERIES DE TOIT & ACCESSOIRES

### ACCESSOIRES DE GALERIE DE TOIT



### SUPPORT ARB POUR DEUX JERRICANS

Le support ARB se fixe sur la galerie de toit de votre 4x4 et peut accueillir deux jerrycans.

Référence : **3500390**  
Prix : **257,00 € TTC/PIECE**

**EQUIPEMENTS POUR TOYOTA KZJ-VZJ 90/95 1996/00****SUPPORT DE CRIC HI-LIFT POUR GALERIE ARB**

Le support ARB pour cric Hi-Lift se fixe sur la galerie de toit.

**Référence : K6202**  
**Prix : 155,00 € TTC/PIECE**

**GALERIES DE TOIT****GALERIE DE TOIT ARB ALUMINIUM 2200 x 1120 MM**

Galerie de toit ARB en aluminium avec rambarde. Une galerie de toit est le moyen idéal pour augmenter la capacité de votre véhicule pour transporter le matériel nécessaire pour le raid. Construite pour durée, la galerie ARB réalisée en aluminium avec un plancher en maille vous apportera entière satisfaction. Solide et bien finie, poudrée époxy.  
capacité de charge autorisée : 150 kg  
Galerie livrée sans pieds (vendu séparément)  
Dimensions : 2200 x 1120 mm  
Véhicules adaptés : POUR TOYOTA KDJ...

**Référence : 4900040M**  
**Prix : 1 502,00 € TTC/PIECE**

**GALERIE DE TOIT ARB DELUXE 1100 X 1120 MM (SANS PIEDS)**

Une galerie de toit est le moyen idéal pour augmenter la capacité de votre véhicule pour transporter le matériel nécessaire pour le raid. Construite pour durée, la galerie ARB réalisée en tube d'acier vous apportera entière satisfaction. Solide et bien finie, poudrée époxy.  
Capacité de charge autorisée : 100 kg  
Galerie livrée sans pieds (vendu séparément)  
Dimensions : 1100 x 1120 mm  
Véhicules adaptés : TOYOTA LANDCRUISER J9 MITSUBISHI PAJERO I MITSUBISHI PAJERO II ISUZU TROOPER...

**Référence : 3800060**  
**Prix : 695,00 € TTC/PIECE**

**KIT GALERIE DE TOIT**

**KIT GALERIE DE TOIT ARB BASE RACK 1255MM x 1285MM POUR TOYOTA KZJ / KDJ 95 5 PORTES CHASSIS LONG (INCLUS PIEDS ET DEFLECTEUR DE VENT)**

L'ARB Base Rack est le dernier né dans l'évolution de la galerie de toit. Ultra élégant, bénéficiant d'une facilité de montage et d'un design léger, la galerie ARB BASE Rack intègre un système de fixation des accessoires à queue d'aronde unique qui rend la fixation et le retrait des accessoires plus simple, plus rapide et plus sûr. Caractéristiques principales: Fabriqué en aluminium extrudé, disposant d'un renfort interne rigide finition epoxy noir Structure entièrement soudée (à...

**Informations Techniques :**

Taille : 1255 mm x 1285 mm Matière : Aluminium Capacité de charge : 100kg

Référence : JT1027

Prix : 1 251,44 € TTC/KIT

**KIT GALERIE DE TOIT ARB BASE RACK 1545MM x 1285MM POUR TOYOTA KDJ / KZJ 95 5 PORTES CHASSIS LONG (INCLUS PIEDS ET DEFLECTEUR DE VENT)**

L'ARB Base Rack est le dernier né dans l'évolution de la galerie de toit. Ultra élégant, bénéficiant d'une facilité de montage et d'un design léger, la galerie ARB BASE Rack intègre un système de fixation des accessoires à queue d'aronde unique qui rend la fixation et le retrait des accessoires plus simple, plus rapide et plus sûr. Caractéristiques principales: Fabriqué en aluminium extrudé, disposant d'un renfort interne rigide finition epoxy noir Structure entièrement soudée (à...

**Informations Techniques :**

Taille : 1545 mm x 1285 mm Matière : Aluminium Capacité de charge : 150kg

Référence : JT1028

Prix : 1 366,44 € TTC/KIT



**KIT GALERIE DE TOIT ARB BASE RACK 1835MM x 1285MM POUR TOYOTA KDJ / KZJ95 5 PORTES CHASSIS LONG (INCLUS PIEDS ET DEFLECTEUR DE VENT)**

L'ARB Base Rack est le dernier né dans l'évolution de la galerie de toit. Ultra élégant, bénéficiant d'une facilité de montage et d'un design léger, la galerie ARB BASE Rack intègre un système de fixation des accessoires à queue d'aronde unique qui rend la fixation et le retrait des accessoires plus simple, plus rapide et plus sûr. Caractéristiques principales: Fabriqué en aluminium extrudé, disposant d'un renfort interne rigide finition epoxy noir Structure entièrement soudée (à...

**Informations Techniques :**

Taille : 1835 mm x 1285 mm Matière : Aluminium Capacité de charge : 175kg

Référence : JT1029

Prix : 1 719,78 € TTC/KIT



**KIT GALERIE DE TOIT ARB BASE RACK 2125MM x 1285MM POUR TOYOTA KDJ / KZJ 95 5 PORTES CHASSIS LONG (INCLUS PIEDS ET DEFLECTEUR DE VENT)**

L'ARB Base Rack est le dernier né dans l'évolution de la galerie de toit. Ultra élégant, bénéficiant d'une facilité de montage et d'un design léger, la galerie ARB BASE Rack intègre un système de fixation des accessoires à queue d'aronde unique qui rend la fixation et le retrait des accessoires plus simple, plus rapide et plus sûr. Caractéristiques principales: Fabriqué en aluminium extrudé, disposant d'un renfort interne rigide finition epoxy noir Structure entièrement soudée (à...

**Informations Techniques :**

Taille : 2125 mm x 1285 mm Matière : Aluminium Capacité de charge : 200kg

Référence : JT1030

Prix : 1 797,18 € TTC/KIT



### **KIT GALERIE DE TOIT FRONT RUNNER SLIMLINE II 1762 X 1345 MM (PIEDS 170 MM) POUR TOYOTA PRADO 90**

Le kit de galerie Slimline II pour toute la longueur du toit de 1762mm pour une Toyota Prado 90 contient le plateau Slimline II, un déflecteur de vent et 6 pièces de montage avec gouttières pour monter le plateau sur votre véhicule.

**Informations Techniques :**

*KRTP001L - Kit de galerie pour une Toyota Prado 90 - Slimline II de Front Runner Contient : 2 x LASS104 - Pied N° 4 170mm (Paire) 1 x LASS105 - Pied N° 5 190mm (Paire) 1 x FITT002 - Instructions de montage pour un véhicule spécifique 1 x RRSTG09 - Plateau Slimline II - 1345mm (largeur) x 1762mm (longueur) x 50mm (hauteur) Matériaux utilisés : Aluminium T6 en époxy noir Acier à haute résistance Poids approximatif d'installation : 29kg La rainure en T sur le haut et sur le bas du plateau...*

**Référence : KRTP001L**  
Prix : **1 301,90 € TTC/KIT**



### **KIT GALERIE DE TOIT FRONT RUNNER SLIMLINE II 1964 X 1345 MM (PIEDS 180 MM) POUR TOYOTA KZJ/KDJ95**

Le kit de galerie Slimline II pour toute la longueur du toit de 1964mm pour une Toyota Prado 95 contient le plateau Slimline II, un déflecteur de vent et 6 pièces de montage avec gouttières pour monter le plateau sur votre véhicule. La galerie s'installe facilement sans devoir forer.

**Informations Techniques :**

*KRTP015L - Kit de galerie pour une Toyota Prado 95 - Slimline II de Front Runner Contient : 2 x LASP104 - Pied Plus N° 4 180mm (Paire) 1 x LASS104 - Pied N° 4 170mm (Paire) 1 x FITT002 - Instructions de montage pour un véhicule spécifique 1 x RRSTG10 - Plateau Slimline II - 1345mm (largeur) x 1964mm (longueur) x 50mm (hauteur) Matériaux utilisés : Aluminium T6 en époxy noir Acier à haute résistance Poids approximatif d'installation : 31kg La rainure en T sur le haut et sur le bas du...*

**Référence : KRTP015L**  
Prix : **1 388,12 € TTC/KIT**



### **KIT GALERIE RHINO RACK PIONEER 6 1900 MM x 1380 MM POUR TOYOTA KDJ/KZJ 90/95**

comprend :- 1 galerie Rhino Rack Pioneer 6 1900 MM x 1380 MM- 3 kit de pieds RL110S2- adaptateur LHSPAIRcharge 100 kg

**Référence : JT0064**  
Prix : **1 336,00 € TTC/KIT**

## PIEDS



### KIT DE 4 PIEDS DE FIXATION SUR GOUTTIÈRE DE TOIT POUR GALERIE ARB

Les kits pieds pour montage sur gouttière des galeries ARB BASE Rack sont basés sur les kits de montage des galeries de toit traditionnelles ARB, mais possèdent désormais une finition noire texturée et des plaques de soutien pour s'adapter à l'extrusion de la galerie ARB Base Rack. Des patins en acier avec des manchons en plastique sont inclus pour répartir le chargement sur la gouttière du toit des véhicules. Des pieds de fixation s'adaptant à la plupart des véhicules à toit bas ont été ...

#### Informations Techniques :

*Kit pieds compatibles avec les véhicules suivants : Suzuki Jimny MY19 Jeep Cherokee XJ Landrover Range Rover Classic (2 & 5 portes) Toyota 80 Series Toyota 60 Series (sauf toit rehaussé) Toyota 90 (3 et 5 portes) Nissan Y60 et Y61 (3 et 5 portes)*

**Référence : 17900020**

Prix : **374,00 € TTC/KIT**



### KIT DE 6 PIEDS DE FIXATION SUR GOUTTIÈRE POUR GALERIE DE TOIT ARB BASE RACK

Les kits pieds pour montage sur gouttière des galeries ARB BASE Rack sont basés sur les kits de montage des galeries de toit traditionnelles ARB, mais possèdent désormais une finition noire texturée et des plaques de soutien pour s'adapter à l'extrusion de la galerie ARB Base Rack. Des patins en acier avec des manchons en plastique sont inclus pour répartir le chargement sur la gouttière du toit des véhicules. Des pieds de fixation s'adaptant à la plupart des véhicules à toit bas ont été...

#### Informations Techniques :

*Kit pieds compatibles avec les véhicules suivants : Jeep Cherokee XJ Landrover Range Rover Classic (2 & 5 portes) Toyota 80 Series Toyota 60 Series (sauf toit rehaussé) Toyota Prado 95 (5 portes) Nissan Y60 et Y61*

**Référence : 17900010**

Prix : **584,94 € TTC/KIT**

## EQUIPEMENTS POUR TOYOTA KZJ-VZJ 90/95 1996/00



### KIT PIEDS POUR GALERIE DE TOIT ARB

Kit de 6 pieds pour galerie de toit ARB. Références des galeries adaptées : 3800010 3800020 3800040 Adaptés pour les véhicules suivants : HYUNDAI GALLOPER NISSAN PATROL Y60 NISSAN PATROL Y61 ISUZU TROOPER TOYOTA LANDCRUISER J8 TOYOTA LANDCRUISER J9 TOYOTA LANDCRUISER J6 MITSUBISHI PAJERO 2

**Référence : 3700050**  
**Prix : 416,00 € TTC/KIT**



### KIT PIEDS POUR GALERIE DE TOIT ARB

Kit de 4 pieds pour galerie de toit ARB. Références des galeries adaptées : 3800030 3800060 Adaptés pour les véhicules suivants : TOYOTA LANDCRUISER J6 HYUNDAI GALLOPER JEEP CHEROKEE XJ NISSAN PATROL Y60 NISSAN PATROL Y61 ISUZU TROOPER TOYOTA LANDCRUISER J8 TOYOTA LANDCRUISER J9 MITSUBISHI PAJERO 1 MITSUBISHI PAJERO 2 NISSAN PATROL 160/260

**Référence : 3700060**  
**Prix : 285,00 € TTC/KIT**



### PIEDS DE FIXATION 110MM POUR BARRES DE TOIT RHINO RACK - 2 PIEDS -

le kit de fixation contient une paire de pieds permettant d'installer une barre de toit rhino rack (vendu séparément) poids transportable : 50kg (pour 1 barre) hauteur des pieds : 110 mm fixation dans les gouttières

**Référence : RL110S2**  
**Prix : 96,00 € TTC/KIT**

## PROTECTIONS DE COFFRE / DE SOL



## EQUIPEMENTS POUR TOYOTA KZJ-VZJ 90/95 1996/00



### BAC DE COFFRE POUR TOYOTA LANDCRUISER KZJ90 COURT VERSION SOCIETE DE 04/1996 A 12/2002

La protection de coffre adaptée à chaque véhicule et à chaque usage. Le bac Carbox : se pose en un instant se lave d'un coup de jet protège efficacement votre coffre Souple et solide : thermoformé dans un plastique mi-souple, le bac coffre est également renforcé par des nervures. Sa résistance aux frottements, contacts, chocs est remarquable. Ses formes épousent parfaitement les contours de votre coffre, occupant ainsi toute la place disponible, parfaitement...

Référence : **TS10-8082**  
Prix : **468,00 € TTC/PIECE**



### BAC DE COFFRE SARB POUR TOYOTA LANDCRUISER KZJ90 COURT DE 04/1996 A 12/2002

La protection de coffre adaptée à chaque véhicule et à chaque usage. Le bac Carbox : se pose en un instant se lave d'un coup de jet protège efficacement votre coffre Souple et solide : thermoformé dans un plastique mi-souple, le bac coffre est également renforcé par des nervures. Sa résistance aux frottements, contacts, chocs est remarquable. Ses formes épousent parfaitement les contours de votre coffre, occupant ainsi toute la place disponible, parfaitement...

Référence : **TS10-8067**  
Prix : **463,20 € TTC/PIECE**



### BAC DE COFFRE SARB POUR TOYOTA LANDCRUISER KZJ95 LONG DE 04/1996 0 12/2002

La protection de coffre adaptée à chaque véhicule et à chaque usage. Le bac Carbox : se pose en un instant se lave d'un coup de jet protège efficacement votre coffre Souple et solide : thermoformé dans un plastique mi-souple, le bac coffre est également renforcé par des nervures. Sa résistance aux frottements, contacts, chocs est remarquable. Ses formes épousent parfaitement les contours de votre coffre, occupant ainsi toute la place disponible, parfaitement...

Référence : **TS10-8069**  
Prix : **486,00 € TTC/PIECE**

## EQUIPEMENTS POUR TOYOTA KZJ-VZJ 90/95 1996/00



### BAC DE COFFRE SARR POUR TOYOTA LANDCRUISER KZJ90 COURT DE 04/1996 A 12/2002

La protection de coffre adaptée à chaque véhicule et à chaque usage. Le bac Carbox : se pose en un instant se lave d'un coup de jet protège efficacement votre coffre Souple et solide : thermoformé dans un plastique mi-souple, le bac coffre est également renforcé par des nervures. Sa résistance aux frottements, contacts, chocs est remarquable. Ses formes épousent parfaitement les contours de votre coffre, occupant ainsi toute la place disponible, parfaitement...

Référence : **TS10-8066**  
Prix : **372,00 € TTC/PIECE**



### BAC DE COFFRE SARR POUR TOYOTA LANDCRUISER KZJ95 LONG DE 04/1996 A 12/2002

La protection de coffre adaptée à chaque véhicule et à chaque usage. Le bac Carbox : se pose en un instant se lave d'un coup de jet protège efficacement votre coffre Souple et solide : thermoformé dans un plastique mi-souple, le bac coffre est également renforcé par des nervures. Sa résistance aux frottements, contacts, chocs est remarquable. Ses formes épousent parfaitement les contours de votre coffre, occupant ainsi toute la place disponible, parfaitement...

Référence : **TS10-8068**  
Prix : **372,00 € TTC/PIECE**



### TAPIS DE COFFRE SARR POUR TOYOTA KZJ/KDJ95 LONG DE 04/1996 A 12/2002

La protection de coffre adaptée à chaque véhicule et à chaque usage. Le tapis de coffre Carbox : se pose en un instant se lave d'un coup de jet protège efficacement votre coffre Souple et solide : thermoformé dans un plastique mi-souple, le tapis de coffre est également renforcé par des nervures. Sa résistance aux frottements, contacts, chocs est remarquable. Ses formes épousent parfaitement les contours de votre coffre, occupant ainsi toute la place...

Référence : **TS20-8068**  
Prix : **123,60 € TTC/PIECE**



### TAPIS DE COFFRE SARR POUR TOYOTA LANDCRUISER KZJ/KDJ/90 COURT DE 04/1996 A 12/2002

La protection de coffre adaptée à chaque véhicule et à chaque usage. Le tapis de coffre Carbox : se pose en un instant se lave d'un coup de jet protège efficacement votre coffre Souple et solide : thermoformé dans un plastique mi-souple, le tapis de coffre est également renforcé par des nervures. Sa résistance aux frottements, contacts, chocs est remarquable. Ses formes épousent parfaitement les contours de votre coffre, occupant ainsi toute la place...

Référence : **TS20-8066**

EQUIPEMENTS POUR TOYOTA KZJ-VZJ 90/95 1996/00

Prix : 109,20 € TTC/PIECE

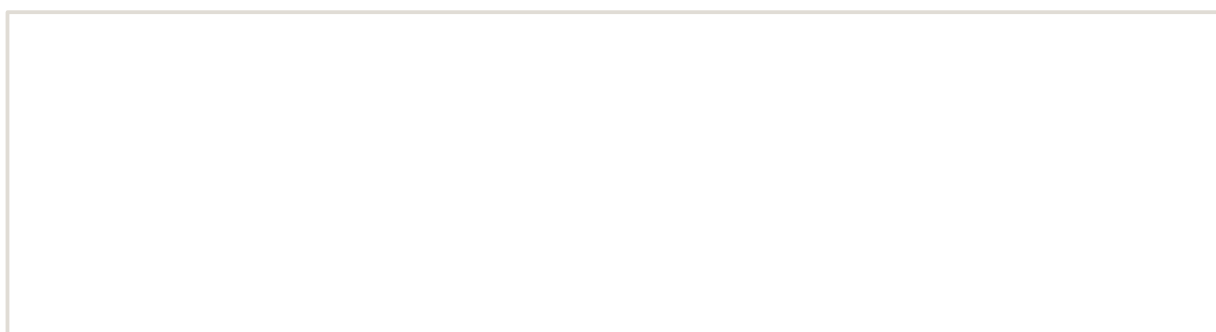

## EQUIPEMENTS POUR TOYOTA KZJ-VZJ 90/95 1996/00



### TAPIS DE SOL AVANT GAUCHE ET DROIT POUR TOYOTA KZJ/KDJ90/95 DE 04/1996 0 12/2002

Les tapis de sol Carbox permettent de protéger la moquette de votre véhicule. Le tapis de sol Carbox : se pose en un instant se lave d'un coup de jet protège efficacement votre sol. Souple et solide : thermoformé dans un plastique mi-souple, le tapis de sol est également renforcé par des nervures. Sa résistance aux frottements, contacts, chocs est remarquable. Ses formes épousent parfaitement les contours de votre sol, occupant ainsi toute la place ...

Référence : **TS72-8066**  
Prix : **73,20 € TTC/PIECE**

## SIÈGES & VOLANTS

### ACCESSOIRES MONTAGE SIÈGES

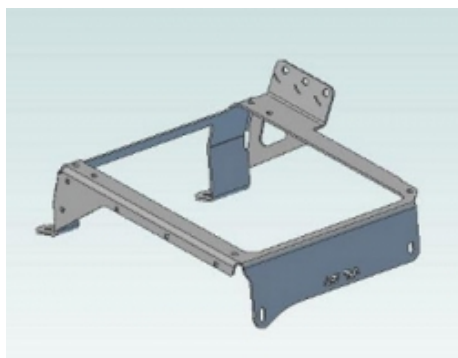

### KIT DE MONTAGE N4 POUR SIEGE RECARO DROIT POUR TOYOTA LANDCRUISER KZJ/KDJ90-95/J9

Afin de pouvoir installer facilement les sièges RECARO, Equip-raid vous propose plusieurs embases de montage. Ces ferrures se fixent sur les ancrages d'origine de votre véhicule. Embase de montage est prévue pour recevoir la boucle de ceinture de sécurité. Un déflecteur peut être démonté, modifié en fonction des besoins (rangement, contacteur électrique ...) les glissières sont en option. Livrée complète avec visserie, notice, déflecteur. Pour les sièges suivants : Sportster...

Référence : **REKIT009D**  
Prix : **211,00 € TTC/PIECE**

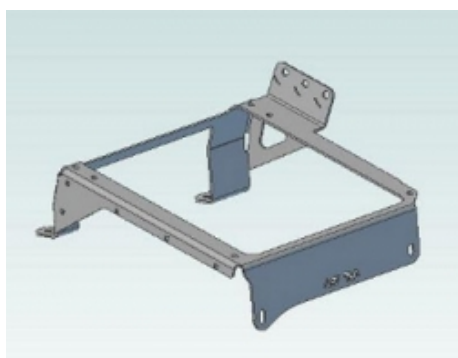

### KIT DE MONTAGE N4 POUR SIEGE RECARO GAUCHE POUR TOYOTA LANDCRUISER KZJ/KDJ90-95/J9

Afin de pouvoir installer facilement les sièges RECARO, Equip-raid vous propose plusieurs embases de montage. Ces ferrures se fixent sur les ancrages d'origine de votre véhicule. Embase de montage est prévue pour recevoir la boucle de ceinture de sécurité. Un déflecteur peut être démonté, modifié en fonction des besoins (rangement, contacteur électrique ...) les glissières sont en option. Livrée complète avec visserie, notice, déflecteur. Pour les sièges suivants...

Référence : **REKIT009G**  
Prix : **211,00 € TTC/PIECE**

## BIVOUAC & AUTONOMIE

### ACCESSOIRES TENTES

**KIT ISOLATION VITRES JAMES BAROUD**

Dès l'origine conçus et testés dans des conditions extrêmes pour le 4x4 et le raid, les produits JAMES BAROUD bénéficient à ce jour d'une renommée d'envergure internationale. C'est en toute sérénité que vous pourrez vous appuyer sur les produits JAMES BAROUD. Les Kit isolation James Baroud sont fournis prêts à poser sur toutes les vitres de votre 4x4, il est sur mesure. Grâce à ses ventouses, les panneaux tiennent en place, même sur les pistes les plus dures. Cette couverture matelassée est...

**Référence : 462490****Prix : 390,00 € TTC/PIECE****KIT ISOLATION VITRES JAMES BAROUD POUR TOYOTA KZJ90 KDJ90**

Dès l'origine conçus et testés dans des conditions extrêmes pour le 4x4 et le raid, les produits JAMES BAROUD bénéficient à ce jour d'une renommée d'envergure internationale. C'est en toute sérénité que vous pourrez vous appuyer sur les produits JAMES BAROUD. Les Kit isolation James Baroud sont fournis prêts à poser sur toutes les vitres de votre 4x4, il est réalisé sur mesure. Grâce à ses ventouses, les panneaux tiennent en place, même sur les pistes les plus dures. Cette couverture matelassée...

**Informations Techniques :***SUR MESURE POUR LE TOYOTA KZJ90 KDJ90***Référence : JB-462490:J90****Prix : 390,00 € TTC/PIECE****KIT ISOLATION VITRES JAMES BAROUD POUR TOYOTA KZJ95 KDJ95**

Dès l'origine conçus et testés dans des conditions extrêmes pour le 4x4 et le raid, les produits JAMES BAROUD bénéficient à ce jour d'une renommée d'envergure internationale. C'est en toute sérénité que vous pourrez vous appuyer sur les produits JAMES BAROUD. Les Kit isolation James Baroud sont fournis prêts à poser sur toutes les vitres de votre 4x4, il est réalisé sur mesure. Grâce à ses ventouses, les panneaux tiennent en place, même sur les pistes les plus dures. Cette couverture matelassée...

**Informations Techniques :***SUR MESURE POUR LE TOYOTA KZJ95 KDJ95***Référence : JB-462490:J95****Prix : 390,00 € TTC/PIECE****RANGEMENT**

EQUIPEMENTS POUR TOYOTA KZJ-VZJ 90/95 1996/00



## SAC ROUE DE SECOURS IKAMPER

Double usage Remplissez le sac avec des articles tels que du bois lors de la première étape de votre voyage, puis avec des déchets et des matières recyclables sur le chemin du retour. Compact Comprimez l'espace non utilisé en enroulant le tissu et fermez-le à l'aide de la sangle adaptée. Résistant à l'eau Gardez vos déchets au sec, à l'abri de la pluie.

### Informations Techniques :

*Poches à fermeture éclair Rangez vos petits objets dans les poches zippées situées de chaque côté. Poches latérales Vos outils peuvent être rangés dans les grandes poches latérales et leur système de boucles. Haute visibilité Les bandes réfléchissantes argentées apportent plus de sécurité lorsqu'il fait nuit ou par mauvais temps. Entretien facile Le polyester durable et déperlant est adapté à toutes les conditions climatiques. Il se nettoie...*

**Référence : IKAMPER-SRDS**

Prix : **179,00 € TTC/PIECE**

## JANTES & PNEUS

### ACCESSOIRES JANTES ET PNEUS

#### CACHES-ROUES



## SAC ROUE DE SECOURS IKAMPER

Double usage Remplissez le sac avec des articles tels que du bois lors de la première étape de votre voyage, puis avec des déchets et des matières recyclables sur le chemin du retour. Compact Comprimez l'espace non utilisé en enroulant le tissu et fermez-le à l'aide de la sangle adaptée. Résistant à l'eau Gardez vos déchets au sec, à l'abri de la pluie.

### Informations Techniques :

*Poches à fermeture éclair Rangez vos petits objets dans les poches zippées situées de chaque côté. Poches latérales Vos outils peuvent être rangés dans les grandes poches latérales et leur système de boucles. Haute visibilité Les bandes réfléchissantes argentées apportent plus de sécurité lorsqu'il fait nuit ou par mauvais temps. Entretien facile Le polyester durable et déperlant est adapté à toutes les conditions climatiques. Il se nettoie...*

**Référence : IKAMPER-SRDS**

Prix : **179,00 € TTC/PIECE**

#### ECROUS

## EQUIPEMENTS POUR TOYOTA KZJ-VZJ 90/95 1996/00



### ECROU BLACK 12X1.50

Écrou 19mm cône 60°

Référence : E121.5BK

Prix : 3,00 € TTC/PIECE



### ECROU CHROME 12X1.50

Écrou chromé idéal pour améliorer le look de votre 4x4 ! Écrou 19mm cône 60°

Référence : E121.50

Prix : 3,00 € TTC/PIECE



### ECROU DE ROUE CHROME 12X1.50 CANON JANTE ALU \*\*TOYOTA ORIGINE\*\*

Ecrou de roue d'origine pour jantes alu d'origine toyota

Référence : 90942-01058

Prix : 13,08 € TTC/PIECE

## CHAINES À NEIGE

EQUIPEMENTS POUR TOYOTA KZJ-VZJ 90/95 1996/00



### CHAINE A NEIGE CMD 460

\*Câble intérieur flexible. Système de tension auto-bloquant Double ressort latéral pour une parfaite adaptation. Grande sécurité \* Montage rapide et simple sans déplacement du véhicule \* Maillon carré de 16mm en acier cimenté et galvanisé hautement résistant. voir les dimensions des chaînes à neige -- cliquer ici

#### Informations Techniques :

*\*Câble intérieur flexible. Système de tension auto-bloquant Double ressort latéral pour une parfaite adaptation. Grande sécurité \* Montage rapide et simple sans déplacement du véhicule \* Maillon carré de 16mm en acier cimenté et galvanisé hautement résistant. voir les dimensions des chaînes à neige -- cliquer ici*

**Référence : CHAINE460**  
Prix : **149,00 € TTC/PAIRE**

## ELARGISSEURS DE VOIES



### KIT DE 4 ELARGISSEURS DE VOIE ALUMINIUM HOFMANN 30MM POUR TOYOTA LANDCRUISER 90,120,150 / FJ-CRUISER / HILUX VIGO/REVO

Caractéristiques : Fabrication allemande Alliage spécifique Homologation TÜV Stabilité directionnelle accrue Axe de centrage Largeur 30 mm Caractéristiques techniques : LARGEUR (mm): 30 Marque: TOYOTA Modele: LANDCRUISER 90,120,150 / FJ-CRUISER /HILUX VIGO/REVO PCD: 6 x 139.7 vendu en kit de 4

**Référence : HSPVA06TJ9**  
Prix : **338,00 € TTC/KIT**

## JANTES ALUMINIUM





### JANTE ALUMINIUM ATX AX202 MATTE BRONZE

Les jantes ATX sont issues du savoir faire du fabricant American Racing. Elles sont conçues pour répondre aux exigeantes demandes des passionnées de Tout-Terrain. Fabriquées selon un cahier des charges minitieux, elles sont à la fois légères et très endurantes. Finition MATTE BRONZE Livrée avec cache-moyeu, sans visserie Largeur Diamètre Nb de trous Entraxe Déport Center bore 9 18 6 139.7 0 106.25 se monte sur le véhicule avec de possibles...

#### Références :

**AX20289068600** - JANTE ALUMINIUM ATX AX202 MATTE BRONZE  
9 X 18 ENTRAXE 6 X 139.7 DEPORT 0  
Prix : 366,00 € TTC/PIECE



### JANTE ALUMINIUM BALLISTIC 814 GEN2 BLACK

Jante Ballistic 814 GEN2 Black Un modèle du fabricant américain Ballistic baptisé 814 GEN2. Finition Flat Black. Livrée avec cache-moyeu, sans visserie Largeur Diamètre Nb de trous Entraxe Déport Center bore 9 17 6 139.7 12 106.10 se monte sur le véhicule avec de possibles modifications de carrosserie (nous consulter pour confirmer la compatibilité de votre véhicule)

#### Références :

**BA814790655+12** - JANTE ALUMINIUM BALLISTIC 814 GEN2  
BLACK 9 X 17 ENTRAXE 6 X 139.7 DEPORT 12  
Prix : 304,00 € TTC/PIECE  
**BA814890655+12** - JANTE ALUMINIUM BALLISTIC 814 GEN2  
BLACK 9 X 18 ENTRAXE 6 X 139.7 DEPORT 12  
Prix : 333,00 € TTC/PIECE



### JANTE ALUMINIUM BALLISTIC 845 GEN2 BLACK 9 X 17 ENTRAXE 6x135/139.7 DEPORT 12

Jante Ballistic 956 BLACK Un modèle du fabricant américain Ballistic baptisé 956 black Finition black Livrée avec cache-moyeu, sans visserie Largeur Diamètre Nb de trous Entraxe Déport Center bore 9 17 6 135/139.7 12 106.1 se monte sur le véhicule avec de possibles modifications de carrosserie (nous consulter pour confirmer la compatibilité de votre véhicule)

#### Référence : BA845790655+12

Prix : 304,00 € TTC/PIECE



### JANTE ALUMINIUM BALLISTIC 845 GEN2 BLACK

Jante Ballistic 956 BLACK Un modèle du fabricant américain Ballistic baptisé 956 black Finition black Livrée avec cache-moyeu, sans visserie Largeur Diamètre Nb de trous Entraxe Déport Center bore 9 18 6 139.7 12 106.10 se monte sur le véhicule avec de possibles modifications de carrosserie (nous consulter pour confirmer la compatibilité de votre véhicule)

#### Références :

**BA845890655+12** - JANTE ALUMINIUM BALLISTIC 845 GEN2 BLACK 9 X 18 ENTRAXE 6 X 139.7 DEPORT 12  
Prix : 333,00 € TTC/PIECE



### JANTE ALUMINIUM BALLISTIC 956 BLACK

Jante Ballistic 956 Black Un modèle du fabricant américain Ballistic baptisé 956. Finition Black. Livrée avec cache-moyeu, sans visserie Largeur Diamètre Nb de trous Entraxe Déport Center bore 9 17 6 139.7 12 106.1 se monte sur le véhicule avec de possibles modifications de carrosserie (nous consulter pour confirmer la compatibilité de votre véhicule)

#### Références :

**BA956790655+12** - JANTE ALUMINIUM BALLISTIC 956 BLACK 9 X 17 ENTRAXE 6 X 139.7 DEPORT 12  
Prix : 304,00 € TTC/PIECE  
**BA956890655+12** - JANTE ALUMINIUM BALLISTIC 956 BLACK 9 X 18 ENTRAXE 6 X 139.7 DEPORT 12  
Prix : 333,00 € TTC/PIECE



### JANTE ALUMINIUM KMC XD135 GRENADE MATTE GRAY

KMC XD135 GRENADE MATTE GRAY Du célèbre fabricant US Wheels Pro, les jantes KMC offrent un design unique. Une qualité de fabrication inégalée depuis 1982. Ce modèle XD135 est en finition MATTE GRAY. Finition MATTE GRAY Livré avec cache moyeu et sans visserie Largeur Diamètre Nb de trous Entraxe Déport Center bore 8.5 18 6 139.7 0 106.25 se monte sur le véhicule avec de possibles modifications de carrosserie (nous consulter pour confirmer la compatibilité...)

#### Références :

**XD13588568400** - JANTE ALUMINIUM KMC XD135 GRENADE MATTE GRAY 8.5 X 18 ENTRAXE 6 X 139.7 DEPORT 0  
Prix : 378,00 € TTC/PIECE

EQUIPEMENTS POUR TOYOTA KZJ-VZJ 90/95 1996/00



**JANTE ALUMINIUM RENFORCEE MAYHEM 8304  
GUN METAL 6X139.7 17"X9 ET10**

JANTE ALUMINIUM RENFORCEE MAYHEM 8304 GUN METAL 6X139.7 17"X9 ET10 Jante aluminium Finition : GUN METAL GRIS FONCE Utilisation : Toute utilisation, toute conduite.

*Informations Techniques :*

*Largeur : 9" Diamètre : 17" Nombre de trous : 6 Entraxe : 139.7  
Déport : 10 Center Bore : 106.1*

**Référence : MH8304-7983MGT**

**Prix : 408,00 € TTC/PIECE**

**JANTES ALUMINIUM RENFORCÉES / RAID**



**JANTE ALUMINIUM BRAID FULLRACE 7 X 16  
DEPORT 25 GRIS ANTHRACITE**

Jante monobloc aluminium modèle Fullrace. Dimension 7x16 déport 25mm entraxe 6x139.7 alésage 106mm Peinture epoxy couleur gris anthracite. Jante conçue pour montage sur Toyota. Jante monobloc avec inserts en acier de grande qualité destinée à la compétition et au raid 4x4. Fabriquée en Espagne. livrées sans écrous. Les jantes Braid sont équipés d'un rebord permettant le maintien du talon du pneu permettant de rouler à basse pression sans risquer de déjantier en usage offroad!...

**Référence : FUL7165T25G**

**Prix : 384,00 € TTC/PIECE**



**JANTE ALUMINIUM BRAID FULLRACE BLANCHE 7  
X 16 ENTRAXE 6 X 139,7 DEPORT -10 POUR  
TOYOTA HILUX VIGO, HDJ80 ET KDJ / KZJ 90/95**

Jante aluminium Braid. Modèle Fullrace T Dakar  
CARACTERISTIQUES : Dimensions 7" x 16" Entraxe 6 x 139,7mm Alésage 106,10 mm Déport -10 mm (Calculé pour être affleurant à la carrosserie) Coloris blanc Poids 13kg Flasque intérieur et extérieur renforcées Rebord de maintien de talon de pneumatique plus haut (pour une meilleure tenue au déjantage) Peinture époxy (pour une meilleure tenue dans le temps) Livrée sans boulonnerie Compatible Toyota HDJ80 FZJ80 HZJ80 FJ80 (version...

**Référence : BRA-FUL7166T-10B**

**Prix : 384,00 € TTC/PIECE**

**JANTE ALUMINIUM BRAID FULLRACE GRISE ANTHRACITE 7 X 16 ENTRAXE 6 X 139,7 DEPORT -10 POUR TOYOTA HILUX VIGO, HDJ80 ET KDJ / KZJ 90/95**

Jante aluminium Braid. Modèle Fullrace T Dakar  
CARACTERISTIQUES : Dimensions 7" x 16" Entraxe 6 x 139,7mm Alésage 106,10 mm Déport -10 mm (Calculé pour être affleurant à la carrosserie) Coloris gris anthracite Poids 13kg Flasque intérieur et extérieur renforcées Rebord de maintien de talon de pneumatique plus haut (pour une meilleure tenue au déjantage) Peinture époxy (pour une meilleure tenue dans le temps) Livrée sans boulonnerie Compatible Toyota HDJ80 FZJ80 HZJ80 FJ80...

**Référence : BRA-FUL7166T-10G**  
Prix : **384,00 € TTC/PIECE**

**JANTE ALUMINIUM BRAID FULLRACE NOIRE 7 X 16 ENTRAXE 6 X 139,7 DEPORT -10 POUR TOYOTA HILUX VIGO, HDJ80 ET KDJ / KZJ 90/95**

Jante aluminium Braid. Modèle Fullrace T Dakar  
CARACTERISTIQUES : Dimensions 7" x 16" Entraxe 6 x 139,7mm Alésage 106,10 mm Déport -10 mm (Calculé pour être affleurant à la carrosserie) Coloris noire Poids 13kg Flasque intérieur et extérieur renforcées Rebord de maintien de talon de pneumatique plus haut (pour une meilleure tenue au déjantage) Peinture époxy (pour une meilleure tenue dans le temps) Livrée sans boulonnerie Compatible Toyota HDJ80 FZJ80 HZJ80 FJ80 (version GX)...

**Référence : BRA-FUL7166T-10N**  
Prix : **444,00 € TTC/PIECE**

**JANTE ALUMINIUM BRAID WINRACE BLANCHE 7 X 16 ENTRAXE 6 X 139,7 DEPORT-10 POUR TOYOTA HILUX VIGO, HDJ80 ET KDJ / KZJ 90/95**

Jante aluminium Braid. Modèle Winrace T  
CARACTERISTIQUES : Dimensions 7" x 16" Entraxe 6 x 139,7mm Alésage 106,10 mm Déport -10 mm (Calculé pour être affleurant à la carrosserie) Coloris blanc Poids 13kg Flasque intérieur et extérieur renforcées Rebord de maintien de talon de pneumatique plus haut (pour une meilleure tenue au déjantage) Peinture époxy (pour une meilleure tenue dans le temps) Livrée sans boulonnerie Compatible Toyota HDJ80 FZJ80 HZJ80 FJ80 (version GX) et...

**Référence : BRA-WIN7166T-10B**  
Prix : **372,00 € TTC/PIECE**

EQUIPEMENTS POUR TOYOTA KZJ-VZJ 90/95 1996/00



**JANTE ALUMINIUM BRAID WINRACE GRISE ANTHRACITE 7 X 16 ENTRAXE 6 X 139,7 DEPORT 10 POUR TOYOTA HILUX VIGO, HDJ80 ET KDJ / KZJ 90/95**

Jante aluminium Braid. Modèle Winrace T CARACTERISTIQUES : Dimensions 7" x 16" Entraxe 6 x 139,7mm Alésage 106,10 mm Déport 10 mm (équivalent à la jante d'origine Toyota) Coloris gris anthracite Poids 13kg Flasque intérieur et extérieur renforcées Rebord de maintien de talon de pneumatique plus haut (pour une meilleure tenue au déjantage) Peinture époxy (pour une meilleure tenue dans le temps) Livrée sans boulonnerie Compatible Toyota HDJ80 FZJ80 HZJ80 FJ80 (en version GX)...

Référence : **BRA-WIN7166T10G**  
Prix : **372,00 € TTC/PIECE**



**JANTE ALUMINIUM BRAID WINRACE GRISE ANTHRACITE 7 X 16 ENTRAXE 6 X 139,7 DEPORT-10 POUR TOYOTA HILUX VIGO, HDJ80 ET KDJ / KZJ 90/95**

Jante aluminium Braid. Modèle Winrace T CARACTERISTIQUES : Dimensions 7" x 16" Entraxe 6 x 139,7mm Alésage 106,10 mm Déport -10 mm (Calculé pour être affleurant à la carrosserie) Coloris gris anthracite Poids 13kg Flasque intérieur et extérieur renforcées Rebord de maintien de talon de pneumatique plus haut (pour une meilleure tenue au déjantage) Peinture époxy (pour une meilleure tenue dans le temps) Livrée sans boulonnerie Compatible Toyota HDJ80 FZJ80 HZJ80 FJ80 (version...)...

Référence : **BRA-WIN7166T-10G**  
Prix : **372,00 € TTC/PIECE**



**JANTE ALUMINIUM DOUBLE BEADLOCK HUTCHINSON 8.5 x 17 6X139.7 TOYOTA GRIS ANTRACITE BRILLANT**

Ayant fait leurs preuves durant de nombreuses années dans le domaine militaire, les amateurs d'off road peuvent désormais profiter de la technologie Beadlock offerte par les jantes HUTCHINSON ! Vous en avez rêvé, HUTCHINSON l'a fait. Une jante robuste qui vous permet de dégonfler à souhait sans risque de déjanger, c'est possible ! Qu'est-ce qu'une jante BEADLOCK ? A L'origine c'est une jante standard en acier ou en aluminium qui est décollée sur sa partie extérieure (simple beadlock) ou...

**Informations Techniques :**

Caractéristiques : - Entraxe : 6 x 139.7- Taille de la jante : 8.5 x 17"-  
Modèle de boulon : 139.7 mm BCD- Alésage : 106.2 mm-  
BACKSPACE : 114.3 mm- Charge : 1 200kg- Poids sans beadlock :  
18.2 kg- Déport (ET) : -10 mm- Jante en alliage- Jante avec beadlock

Référence : **WA-0567B**  
Prix : **1 800,00 € TTC/PIECE**

**JANTE ALUMINIUM DOUBLE BEADLOCK  
HUTCHINSON 8.5 x 17 6X139.7 TOYOTA GRIS  
ANTRACITE MAT**

Ayant fait leurs preuves durant de nombreuses années dans le domaine militaire, les amateurs d'off road peuvent désormais profiter de la technologie Beadlock offerte par les jantes HUTCHINSON ! Vous en avez rêvé, HUTCHINSON l'a fait. Une jante robuste qui vous permet de dégonfler à souhait sans risque de déjancer, c'est possible ! Qu'est-ce qu'une jante BEADLOCK ? A L'origine c'est une jante standard en acier ou en aluminium qui est décollée sur sa partie extérieure (simple beadlock) ou...

**Informations Techniques :**

*Caractéristiques : - Entraxe : 6 x 139.7- Taille de la jante : 8.5 x 17"-  
Modèle de boulon : 139.7 mm BCD- Alésage : 106.2 mm-  
Centerboard : 114.3 mm- Charge : 1 200kg- Poids sans beadlock :  
18.2 kg- Déport (ET) : -10 mm- Jante en alliage- Jante avec beadlock*

**Référence : WA-0567****Prix : 1 800,00 € TTC/PIECE****JANTE ALUMINIUM MANANO BLACK**

JANTE ALUMINIUM SPECIAL CHARGES LOURDES finition : black moulée sous pression spécialement conçue pour les raids avec indice de charge jusqu'à 1400kg alliage spécifique (Al Si 7% Mg Sr) traitement thermique Insert acier anti-desserrement Livrée sans visserie Largeur Diamètre Nb de trous Entraxe Déport Center bore 7 16 6 139.7 0 110.2 se monte sur le véhicule avec de possibles modifications de carrosserie (nous consulter pour confirmer la...

**Références :****MAN30BK - JANTE ALUMINIUM MANANO BLACK 7 X 16 ENTRAXE  
6 X 139.7 DEPORT 0****Prix : 318,00 € TTC/PIECE****MAN57BK - JANTE ALUMINIUM MANANO BLACK 8 X 17 ENTRAXE  
6 X 139.7 DEPORT 20****Prix : 362,00 € TTC/PIECE**

EQUIPEMENTS POUR TOYOTA KZJ-VZJ 90/95 1996/00

**JANTE ALUMINIUM MANANO BLACK 8.5 X 18  
ENTRAXE 6 X 139.7 DEPORT 20**

JANTE ALUMINIUM SPECIAL CHARGES LOURDES finition : black moulée sous pression spécialement conçue pour les raids avec indice de charge jusqu'à 1400kg alliage spécifique (Al Si 7% Mg Sr) traitement thermique Insert acier anti-desserrement Livrée sans visserie Largeur Diamètre Nb de trous Entraxe Déport Center bore 8.5 18 6 139.7 20 106.1 se monte sur le véhicule avec de possibles modifications de carrosserie (nous consulter pour confirmer la...

**Référence : MAN87BK**  
Prix : **444,00 € TTC/PIECE**

**JANTE ALUMINIUM MANANO SILVER**

JANTE ALUMINIUM SPECIAL CHARGES LOURDES finition : silver moulée sous pression spécialement conçue pour les raids avec indice de charge jusqu'à 1400kg alliage spécifique (Al Si 7% Mg Sr) traitement thermique Insert acier anti-desserrement Livrée sans visserie Largeur Diamètre Nb de trous Entraxe Déport Center bore 7 16 6 139.7 0 110.2 se monte sur le véhicule avec de possibles modifications de carrosserie (nous consulter pour confirmer la...

**Références :**

**MAN30SI** - JANTE ALUMINIUM MANANO SILVER 7 X 16 ENTRAXE 6 X 139.7 DEPORT 0  
Prix : 318,00 € TTC/PIECE  
**MAN57SI** - JANTE ALUMINIUM MANANO SILVER 8 X 17 ENTRAXE 6 X 139.7 DEPORT 20  
Prix : 362,00 € TTC/PIECE

**JANTE ALUMINIUM MANANO SILVER 8.5 X 18  
ENTRAXE 6 X 139.7 DEPORT 20**

JANTE ALUMINIUM SPECIAL CHARGES LOURDES finition : silver moulée sous pression spécialement conçue pour les raids avec indice de charge jusqu'à 1400kg alliage spécifique (Al Si 7% Mg Sr) traitement thermique Insert acier anti-desserrement Livrée sans visserie Largeur Diamètre Nb de trous Entraxe Déport Center bore 8.5 18 6 139.7 20 106.1 se monte sur le véhicule avec de possibles modifications de carrosserie (nous consulter pour confirmer la...

**Référence : MAN87SI**  
Prix : **444,00 € TTC/PIECE**



### JANTE ALUMINIUM RENFORCE RAID EVO CORSE DAKAR ZERO 7x16" ET -10 NOIR MAT 6X139.7 POUR TOYOTA HDJ80 KZJ/KDJ90/95 ET HILUX

La jante Dakar Zéro, issue de la Dakar Corse, spécialement développée pour la compétition, est la version dédiée aux véhicules tout terrain. Les rayons internes du bord de la jante ont un profil qui rentre vers le centre, ce qui permet d'avoir un déport négatif protégeant les pièces mécaniques des gravillons et du sable et conçu pour laisser suffisamment d'espace pour les gros freins. Structure très résistante en alliage léger AS7, avec traitement thermique T6 conformément aux réglementations...

#### Informations Techniques :

Charge maximum : 1400kg Prévoir le kit de montage A3.000118.03 comprenant la visserie spécifique et cache moyeu (pour une jante)  
Taille : 7x16" Déport : ET -10 Entraxe : 6X139.7 Alésage : 106.1 mm  
Couleur : noir mat

Référence : **SE382004C041**

Prix : **394,00 € TTC/PIECE**



### JANTE ALUMINIUM RENFORCE RAID EVO CORSE DAKAR ZERO 7x16" ET -10 OR 6X139.7 POUR TOYOTA HDJ80 KZJ/KDJ90/95 ET HILUX

La jante Dakar Zéro, issue de la Dakar Corse, spécialement développée pour la compétition, est la version dédiée aux véhicules tout terrain. Les rayons internes du bord de la jante ont un profil qui rentre vers le centre, ce qui permet d'avoir un déport négatif protégeant les pièces mécaniques des gravillons et du sable et conçu pour laisser suffisamment d'espace pour les gros freins. Structure très résistante en alliage léger AS7, avec traitement thermique T6 conformément aux réglementations...

#### Informations Techniques :

Charge maximum : 1400kg Prévoir le kit de montage A3.000118.00 comprenant la visserie spécifique et cache moyeu (pour une jante)  
Taille : 7x16" Déport : ET -10 Entraxe : 6X139.7 Alésage : 106.1 mm  
Couleur : OR

Référence : **SE382004C021**

Prix : **368,00 € TTC/PIECE**



EQUIPEMENTS POUR TOYOTA KZJ-VZJ 90/95 1996/00



### JANTE ALUMINIUM RENFORCE RAID EVO CORSE DAKAR ZERO 7x16" ET 0 GRIS ANTHRACITE POUR TOYOTA HDJ80 KZJ/KDJ90/95 ET HILUX

La jante Dakar Zéro, issue de la Dakar Corse, spécialement développée pour la compétition, est la version dédiée aux véhicules tout terrain. Les rayons internes du bord de la jante ont un profil qui rentre vers le centre, ce qui permet d'avoir un déport négatif protégeant les pièces mécaniques des gravillons et du sable et conçu pour laisser suffisamment d'espace pour les gros freins. Structure très résistante en alliage léger AS7, avec traitement thermique T6 conformément aux réglementations...

#### Informations Techniques :

charge maximum : 1300kg prévoir le kitCM0750460040-6 comprenant la visserie spécifique pour une jante Taille : 7X16" Déport : ET -10 Entraxe : 6X139.7 Alésage : 106.1mm Couleur : gris anthracite

Référence : SE382007C051

Prix : 368,00 € TTC/PIECE



### JANTE ALUMINIUM RENFORCE RAID EVO CORSE DAKAR ZERO 8x16" ET -20 NOIR MAT POUR TOYOTA HDJ80 KZJ/KDJ90/95 ET HILUX

La jante Dakar Zéro, issue de la Dakar Corse, spécialement développée pour la compétition, est la version dédiée aux véhicules tout terrain. Les rayons internes du bord de la jante ont un profil qui rentre vers le centre, ce qui permet d'avoir un déport négatif protégeant les pièces mécaniques des gravillons et du sable et conçu pour laisser suffisamment d'espace pour les gros freins. Structure très résistante en alliage léger AS7, avec traitement thermique T6 conformément aux réglementations...

#### Informations Techniques :

charge maximum : 1200kg prévoir le kit3.000118.03 comprenant la visserie spécifique pour une jante Taille : 8X16" Déport : ET -20 Entraxe : 6x139.7 Alésage : 106.1mm Couleur : noir mat

Référence : SE522006C041

Prix : 368,00 € TTC/PIECE

## JANTES BEADLOCK

**JANTE ALUMINIUM DOUBLE BEADLOCK  
HUTCHINSON 8.5 x 17 6X139.7 TOYOTA GRIS  
ANTRACITE BRILLANT**

Ayant fait leurs preuves durant de nombreuses années dans le domaine militaire, les amateurs d'off road peuvent désormais profiter de la technologie Beadlock offerte par les jantes HUTCHINSON ! Vous en avez rêvé, HUTCHINSON l'a fait. Une jante robuste qui vous permet de dégonfler à souhait sans risque de déjanter, c'est possible ! Qu'est-ce qu'une jante BEADLOCK ? A L'origine c'est une jante standard en acier ou en aluminium qui est décollée sur sa partie extérieur (simple beadlock) ou...

**Informations Techniques :**

*Caractéristiques : - Entraxe : 6 x 139.7- Taille de la jante : 8.5 x 17"-  
Modèle de boulon : 139.7 mm BCD- Alésage : 106.2 mm-  
BACKSPACE : 114.3 mm- Charge : 1 200kg- Poids sans beadlock :  
18.2 kg- Déport (ET) : -10 mm- Jante en alliage- Jante avec beadlock*

**Référence : WA-0567B****Prix : 1 800,00 € TTC/PIECE****JANTE ALUMINIUM DOUBLE BEADLOCK  
HUTCHINSON 8.5 x 17 6X139.7 TOYOTA GRIS  
ANTRACITE MAT**

Ayant fait leurs preuves durant de nombreuses années dans le domaine militaire, les amateurs d'off road peuvent désormais profiter de la technologie Beadlock offerte par les jantes HUTCHINSON ! Vous en avez rêvé, HUTCHINSON l'a fait. Une jante robuste qui vous permet de dégonfler à souhait sans risque de déjanter, c'est possible ! Qu'est-ce qu'une jante BEADLOCK ? A L'origine c'est une jante standard en acier ou en aluminium qui est décollée sur sa partie extérieur (simple beadlock) ou...

**Informations Techniques :**

*Caractéristiques : - Entraxe : 6 x 139.7- Taille de la jante : 8.5 x 17"-  
Modèle de boulon : 139.7 mm BCD- Alésage : 106.2 mm-  
Centerboard : 114.3 mm- Charge : 1 200kg- Poids sans beadlock :  
18.2 kg- Déport (ET) : -10 mm- Jante en alliage- Jante avec beadlock*

**Référence : WA-0567****Prix : 1 800,00 € TTC/PIECE****JANTES TÔLES / ACIER**

**JANTE ACIER GOSS DAYTONA STREET LOCK**

Jante acier Goss Daytona Street Lock. Finition noire mat Ring gris anthracite avec visseries apparentes. Structure renforcée pour une utilisation Off-Road Look Beadlock (cette jante n'est pas une beadlock) livré sans visserie ni cache moyeuse monte sur le véhicule avec de possibles modifications de carrosserie (nous consulter pour confirmer la compatibilité de votre véhicule) modèle disponible en : Largeur Diamètre Nb de trous Entraxe Déport Center...

**Références :**

**639BK** - JANTE ACIER GOSS DAYTONA STREET LOCK 8 X 16  
ENTRAXE 6 X 139.7 DEPORT 10

Prix : 199,00 € TTC/PIECE

**667BK** - JANTE ACIER GOSS DAYTONA STREET LOCK 8 X 17  
ENTRAXE 6 X 139.7 DEPORT 10

Prix : 222,00 € TTC/PIECE

**JANTE ACIER GOSS MODULAR BLACK**

Jante acier Modular Finition BLACK Structure renforcée pour une utilisation Off-Road livré sans visserie ni cache moyeu se monte sur le véhicule avec de possibles modifications de carrosserie (nous consulter pour confirmer la compatibilité de votre véhicule) modèle disponible en : Largeur Diamètre Nb de trous Entraxe Déport Center bore 7 16 6 139.7 0 110

**Références :**

**430BK** - JANTE ACIER GOSS MODULAR BLACK 7 X 16 ENTRAXE  
6 X 139.7 DEPORT 0

Prix : 104,00 € TTC/PIECE

**JANTE ACIER GOSS MODULAR CHROME**

Jante acier Modular Finition BLACK Structure renforcée pour une utilisation Off-Road livré sans visserie ni cache moyeu se monte sur le véhicule avec de possibles modifications de carrosserie (nous consulter pour confirmer la compatibilité de votre véhicule) modèle disponible en : Largeur Diamètre Nb de trous Entraxe Déport Center bore 7 16 6 139.7 0 110

**Références :**

**430CH** - JANTE ACIER GOSS MODULAR CHROME 7 X 16  
ENTRAXE 6 X 139.7 DEPORT 0

Prix : 163,00 € TTC/PIECE

**JANTE ACIER GOSS MODULAR GENERATION II BLACK**

Jante acier Modular Génération II Finition BLACK Structure renforcée pour une utilisation Off-Road livré sans visserie ni cache moyeu se monte sur le véhicule avec de possibles modifications de carrosserie (nous consulter pour confirmer la compatibilité de votre véhicule) modèle disponible en : Largeur Diamètre Nb de trous Entraxe Déport Center bore 7 16 6 139.7 20 106.1

**Références :**

**428106.1BK** - JANTE ACIER GOSS MODULAR GENERATION II BLACK 7 X 16 ENTRAXE 6 X 139.7 DEPORT 20  
Prix : 108,00 € TTC/PIECE

**JANTE ACIER GOSS SOFT8 BLACK MAT**

Jante acier Soft8 Finition black mat Structure renforcée pour une utilisation Off-Road livré sans visserie ni cache moyeu se monte sur le véhicule avec de possibles modifications de carrosserie (nous consulter pour confirmer la compatibilité de votre véhicule) modèle disponible en : Largeur Diamètre Nb de trous Entraxe Déport Center bore 8 17 6 139.7 10 106.1

**Références :**

**567BK** - JANTE ACIER GOSS SOFT8 BLACK MAT 8 X 17 ENTRAXE 6 X 139.7 DEPORT 10  
Prix : 147,00 € TTC/PIECE

**JANTE ACIER GOSS TRIANGULAR BLACK**

Jante acier Triangular Finition BLACK Structure renforcée pour une utilisation Off-Road livré sans visserie ni cache moyeu se monte sur le véhicule avec de possibles modifications de carrosserie (nous consulter pour confirmer la compatibilité de votre véhicule) modèle disponible en : Largeur Diamètre Nb de trous Entraxe Déport Center bore 6 16 6 139.7 -10 110

**Références :**

**318BK** - JANTE ACIER GOSS TRIANGULAR BLACK 6 X 16 ENTRAXE 6 X 139.7 DEPORT -10  
Prix : 98,00 € TTC/PIECE  
**331BK** - JANTE ACIER GOSS TRIANGULAR BLACK 7 X 16 ENTRAXE 6 X 139.7 DEPORT -20  
Prix : 102,00 € TTC/PIECE  
**330BK** - JANTE ACIER GOSS TRIANGULAR BLACK 7 X 16 ENTRAXE 6 X 139.7 DEPORT 0  
Prix : 102,00 € TTC/PIECE  
**340BK** - JANTE ACIER GOSS TRIANGULAR BLACK 8 X 16 ENTRAXE 6 X 139.7 DEPORT -25  
Prix : 108,00 € TTC/PIECE

EQUIPEMENTS POUR TOYOTA KZJ-VZJ 90/95 1996/00

**368BK** - JANTE ACIER GOSS TRIANGULAR BLACK 8 X 17  
ENTRAXE 6 X 139.7 DEPORT -10  
Prix : 136,00 € TTC/PIECE

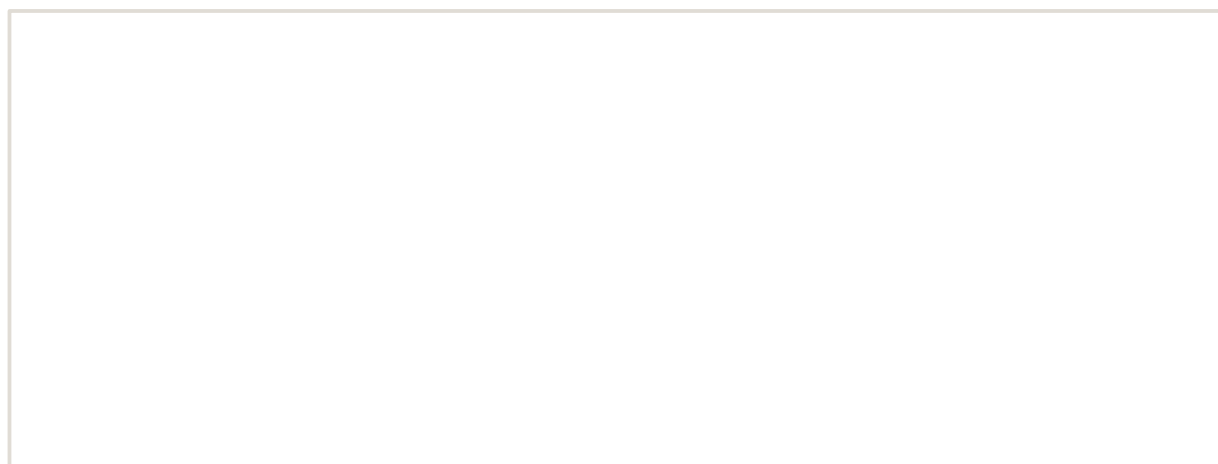

**JANTE ACIER GOSS TRIANGULAR GENERATION II BLACK**

Jante acier Triangular Génération II Finition BLACK Structure renforcée pour une utilisation Off-Road livré sans visserie ni cache moyeu se monte sur le véhicule avec de possibles modifications de carrosserie (nous consulter pour confirmer la compatibilité de votre véhicule) non compatible hilux revo après 2019 modèle disponible en : Largeur Diamètre Nb de trous Entraxe Déport Center bore 7 16 6 139.7 28 106.1

**Références :**

**328106.1BK** - JANTE ACIER GOSS TRIANGULAR GENERATION II BLACK 7 X 16 ENTRAXE 6 X 139.7 DEPORT 28

Prix : 105,00 € TTC/PIECE

**367106.1BK** - JANTE ACIER GOSS TRIANGULAR GENERATION II BLACK 8 X 17 ENTRAXE 6 X 139.7 DEPORT 20

Prix : 141,00 € TTC/PIECE

**JANTE ACIER GOSS TRIANGULAR GENERATION II SILVER**

Jante acier Triangular Génération II Finition SILVER / GUN METAL GRAY Structure renforcée pour une utilisation Off-Road livré sans visserie ni cache moyeu se monte sur le véhicule avec de possibles modifications de carrosserie (nous consulter pour confirmer la compatibilité de votre véhicule) non compatible hilux revo après 2019 modèle disponible en : Largeur Diamètre Nb de trous Entraxe Déport Center bore 7 16 6 139.7 28 106.1

**Références :**

**328106.1GM** - JANTE ACIER GOSS TRIANGULAR GENERATION II SILVER 7 X 16 ENTRAXE 6 X 139.7 DEPORT 28

Prix : 105,00 € TTC/PIECE

**JANTE ACIER GOSS TRIANGULAR SILVER**

Jante acier Triangular Finition SILVER / GUN METAL GRAY Structure renforcée pour une utilisation Off-Road livré sans visserie ni cache moyeu se monte sur le véhicule avec de possibles modifications de carrosserie (nous consulter pour confirmer la compatibilité de votre véhicule) modèle disponible en : Largeur Diamètre Nb de trous Entraxe Déport Center bore 7 16 6 139.7 -20 110

**Références :**

**331GM** - JANTE ACIER GOSS TRIANGULAR SILVER 7 X 16 ENTRAXE 6 X 139.7 DEPORT -20

Prix : 102,00 € TTC/PIECE

## EQUIPEMENTS POUR TOYOTA KZJ-VZJ 90/95 1996/00



### JANTE ACIER GOSS TRIANGULAR WHITE

Jante acier Triangular Finition white Structure renforcée pour une utilisation Off-Road livré sans visserie ni cache moyeu se monte sur le véhicule avec de possibles modifications de carrosserie (nous consulter pour confirmer la compatibilité de votre véhicule) modèle disponible en : Largeur Diamètre Nb de trous Entraxe Déport Center bore 7 16 6 139.7 -20 110

#### Références :

**331WH** - JANTE ACIER GOSS TRIANGULAR WHITE 7 X 16  
ENTRAXE 6 X 139.7 DEPORT -20

Prix : 102,00 € TTC/PIECE

**330WH** - JANTE ACIER GOSS TRIANGULAR WHITE 7 X 16  
ENTRAXE 6 X 139.7 DEPORT 0

Prix : 102,00 € TTC/PIECE

## ECLAIRAGE & ENERGIE

### ACCESSOIRES ÉLECTRIQUES



### FAISCEAU DE RECUPERATION 12V PLEIN PHARE H4 UNIVERSEL

L'adaptateur se branche entre l'ampoule et la prise h4 de votre véhicule. Vous pouvez donc récupérer du courant 12v via les pleins phares.

#### Référence : WIRPIGGY-H4

Prix : 23,00 € TTC/PIECE

## PHARES & LONGUES-PORTÉES

### ACCESSOIRES MONTAGE LONGUES-PORTÉES



### FAISCEAU DE RECUPERATION 12V PLEIN PHARE H4 UNIVERSEL

L'adaptateur se branche entre l'ampoule et la prise h4 de votre véhicule. Vous pouvez donc récupérer du courant 12v via les pleins phares.

#### Référence : WIRPIGGY-H4

Prix : 23,00 € TTC/PIECE

## PERFORMANCE & OPTIMISATION

### COMPÉTITION

**EQUIPEMENTS POUR TOYOTA KZJ-VZJ 90/95 1996/00****ACCESSOIRES COMPÉTITION****BAVETTES BLANCHE SEMI-RIGIDES 328x498**

Vendu à la paire. Bavettes blanches. Dimensions : 345x495mm. Couleur blanche. Epaisseur : 2mm. Silencieuses aux impacts, ne flottent pas avec la vitesse, facile à retailler / adapter.

**Référence : ACBA014**

Prix : **20,00 € TTC/PAIRE**

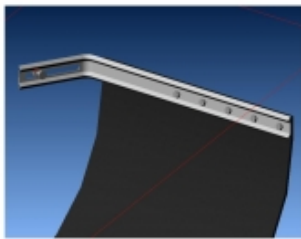
**KIT DE MONTAGE BAVETTES**

Vendu à la paire. Kit complet pour réaliser avec facilité la fixation sur le véhicule de 2 bavettes grâce à deux équerres zinguées. Kit livré complet avec visserie et notice.

**Référence : ACBA113**

Prix : **26,00 € TTC/PAIRE**

**KIT SANGLES MONTAGE BAVETTES**

Vendu à la paire. Kit de sangles grises permettant de relever à volonté les bavettes de votre véhicule. Kit complet pour une paire de bavette : Cames à griffe, sangle, équerres de renfort, visserie, notice.

**Référence : ACBA112**

Prix : **26,00 € TTC/PAIRE**

**ECHAPPEMENTS**



**EQUIPEMENTS POUR TOYOTA KZJ-VZJ 90/95 1996/00**

**ECHAPPEMENT INOX : INTERMEDIAIRE AVEC  
SILENCIEUX POUR TOYOTA LAND CRUISER KZJ90  
DE 1997-2001 ET KDJ90 DE 2001-2002 3,0L TD**

Référence : TOYO131  
Prix : 903,00 € TTC/PIECE



**ECHAPPEMENT INOX : INTERMEDIAIRE AVEC  
SILENCIEUX POUR TOYOTA LAND CRUISER KZJ95  
DE 1997-2001 ET KDJ95 DE 2001-2002 3,0L TD**

Référence : TOYO134  
Prix : 903,00 € TTC/PIECE



**ECHAPPEMENT INOX : INTERMEDIAIRE SANS  
SILENCIEUX POUR TOYOTA LAND CRUISER KZJ90  
DE 1997-2001 ET KDJ90 DE 2001-2002 3,0L TD**

Référence : TOYO132  
Prix : 476,00 € TTC/PIECE



**ECHAPPEMENT INOX : INTERMEDIAIRE SANS  
SILENCIEUX POUR TOYOTA LAND CRUISER KZJ95  
DE 1997-2001 ET KDJ95 DE 2001-2002 3,0L TD**

Référence : TOYO135  
Prix : 504,00 € TTC/PIECE

## EQUIPEMENTS POUR TOYOTA KZJ-VZJ 90/95 1996/00



**ECHAPPEMENT INOX : TUBE ARRIERE POUR  
TOYOTA LAND CRUISER KZJ90 DE 1997-2001 ET  
KDJ90 DE 2001-2002 3,0TD**

Référence : TOYO133  
Prix : 469,00 € TTC/PIECE



**ECHAPPEMENT INOX : TUBE ARRIERE POUR  
TOYOTA LAND CRUISER KZJ95 DE 1997-2001 ET  
KDJ95 DE 2001-2002 3,0L TD**

Référence : TOYO136  
Prix : 469,00 € TTC/PIECE



**ECHAPPEMENT INOX : TUBE PRIMAIRE /  
DECATALYSEUR AVEC POT DE DETENTE\*\* POUR  
TOYOTA LAND CRUISER KZJ90/95 DE 1997-2001  
ET KDJ90/95 DE 2001-2002 3.0L TD**

Référence : TOYO173  
Prix : 539,00 € TTC/PIECE



**ECHAPPEMENT INOX : TUBE PRIMAIRE POUR  
TOYOTA LAND CRUISER KZJ90/95 DE 1997-2001  
3,0TD**

Référence : TOYO130  
Prix : 290,00 € TTC/PIECE

EQUIPEMENTS POUR TOYOTA KZJ-VZJ 90/95 1996/00

**LIGNE ECHAPPEMENT COMPLETE INOX POUR  
TOYOTA KZJ90 3 PORTES**

Spécialiste de l'échappement inox depuis plus de 10 ans, Tecinox étudie, conçoit et fabrique tous les systèmes d'échappement sur mesure et prêt à poser pour les 4x4. Les avantages de la ligne d'échappement Tecinox : Amélioration du rendement des flux de gaz de votre véhicule tout terrain : augmentation du couple moteur. Amélioration de la garde au sol, diminution du poids. Conception INOX : augmente la durée de vie de votre échappement. Ligne...

**Référence : ECHAPKZJ90**Prix : **1 578,90 € TTC/KIT****LIGNE ECHAPPEMENT COMPLETE INOX POUR  
TOYOTA KZJ95 5 PORTES**

Spécialiste de l'échappement inox depuis plus de 10 ans, Tecinox étudie, conçoit et fabrique tous les systèmes d'échappement sur mesure et prêt à poser pour les 4x4. Les avantages de la ligne d'échappement Tecinox : Amélioration du rendement des flux de gaz de votre véhicule tout terrain : augmentation du couple moteur. Amélioration de la garde au sol, diminution du poids. Conception INOX : augmente la durée de vie de votre échappement. Ligne...

**Référence : ECHAPKZJ95**Prix : **1 578,90 € TTC/KIT****EMBRAYAGE RENFORCÉ****KIT EMBRAYAGE RENFORCE XTREME OUTBACK  
POUR TOYOTA KZJ 90/95 1998-2000**

Disque d'embrayage renforcée avec revêtement organique et mécanisme renforcé (avec une pression supérieure). La pédale d'embrayage peut éventuellement devenir sensiblement plus dure (augmentation de tenue 40%). Utilisation Idéale pour tracter les remorques ou fonctionnement avec une charge spéciale, loisirs, dunes. Kit complet : Disque d'embrayage mécanisme butée roulement. Kit adapté pour les véhicules suivants : Toyota KZJ 90/95 1998-2000 volant moteur rentrant...

**Référence : KTY26004-1A**Prix : **565,00 € TTC/KIT**

**EQUIPEMENTS POUR TOYOTA KZJ-VZJ 90/95 1996/00****KIT EMBRAYAGE RENFORCE XTREME OUTBACK  
POUR TOYOTA KZJ90/95 1996-1998**

Disque d'embrayage renforcée avec revêtement organique et mécanisme renforcé (avec une pression supérieure). La pédale d'embrayage peut éventuellement devenir sensiblement plus dure (augmentation de tenue 25 %) Utilisation Idéale pour tracter les remorques ou fonctionnement avec une charge spéciale, loisirs, dunes. kit complet : Disque d'embrayage mécanisme butée roulement kit adapté pour les véhicules suivants : TOYOTA KZJ90 de 1996 à 1998 pour volant moteur...

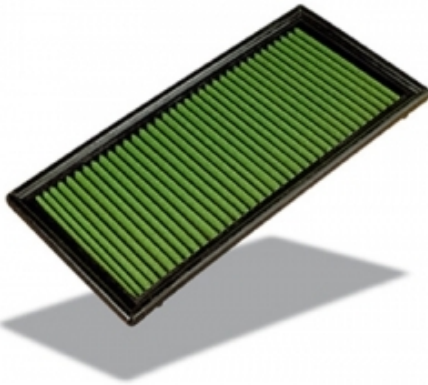
**Référence : KTY25003-1A****Prix : 675,00 € TTC/KIT****FILTRATION PERFORMANCE****GREEN FILTRE POUR TOYOTA KZJ/KDJ 90/95 ET  
HDJ100**

GREEN AIR FILTER vous offre la possibilité de remplacer avantageusement le filtre à air d'origine de votre voiture par un produit offrant un meilleur passage d'air et rendement moteur, une meilleure filtration et une plus grande durée de vie, sans aucune modification pour son montage. Filtre en coton, nettoyable et réutilisable Se monte en lieu et place de votre filtre d'origine pour une utilisation en rallye-raid ou pour un usage routier quotidien. Caractéristiques : pouvoir filtrant...

**Référence : G491605****Prix : 152,00 € TTC/PIECE****FREINAGE RENFORCÉ****DISQUE DE FREIN RENFORCÉ****DISQUE DE FREIN ARRIERE PERCE / RAINURE  
TERRAIN TAMER**

DISQUE DE FREIN : - Percé / rainuré - Modèle réversible (se monte à gauche ou à droite) - Finition améliorant l'évacuation des impuretés - Offre un meilleur refroidissement permettant une plus grande endurance lors des freinages intensifs Véhicules : TOYOTA LANDCRUISER PRADO GRJ120 A PARTIR DE 09/2002 TOYOTA LANDCRUISER PRADO KDJ120 A PARTIR DE 09/2002 TOYOTA LANDCRUISER PRADO KZJ120 A PARTIR DE 09/2002 TOYOTA LANDCRUISER PRADO KZJ90 A PARTIR DE 04/1996 TOYOTA LANDCRUISER PRADO...

**Référence : 42431-60200HP****Prix : 150,00 € TTC/PIECE**

EQUIPEMENTS POUR TOYOTA KZJ-VZJ 90/95 1996/00



### DISQUE de FREIN Arrière Rainuré/Pointé RDA

DISQUE de FREIN Arrière Rainuré/Pointé RDA Cet article se monte sur les modèles suivants : TOYOTAFJ Cruiser06- GSJ15(Ventilé - Ø 311,8mm - Epaisseur 18mm - Hauteur 68,3mm - Centreur Ø 105,9mm - 6 Trous) TOYOTAGRJ120 et GRJ12503-10 AU29J / BU29J(Ventilé - Ø 311,8mm - Epaisseur 18mm - Hauteur 68,3mm - Centreur Ø 105,9mm - 6 Trous) TOYOTAHZJ70, HZJ73 et HZJ7590-99(Ventilé - Ø 311,8mm - Epaisseur 18mm - Hauteur 68,3mm - Centreur Ø 105,9mm - 6 Trous) TOYOTAKDJ120 et KDJ12503-10...

**Référence : MRD-2209RP**  
Prix : **281,47 € TTC/PAIRE**



### DISQUE DE FREIN AVANT PERCE / RAINURE TERRAIN TAMER

DISQUE DE FREIN : - Percé / rainuré - Modèle réversible (se monte à gauche ou à droite) - Finition améliorant l'évacuation des impuretés - Offre un meilleur refroidissement permettant une plus grande endurance lors des freinages intenses Véhicules : TOYOTA LANDCRUISER PRADO KZJ90 A PARTIR DE 04/1996 TOYOTA LANDCRUISER PRADO KZJ95 A PARTIR DE 04/1996 TOYOTA LANDCRUISER PRADO RZJ90 A PARTIR DE 04/1996 TOYOTA LANDCRUISER PRADO RZJ95 A PARTIR DE 04/1996 TOYOTA LANDCRUISER PRADO...

**Référence : 43512-35210HP**  
Prix : **150,00 € TTC/PIECE**



### DISQUES ARRIERE DBA 4000 SERIES T3 POUR TOYOTA LANDCRUISER KDJ/KZJ/90/95 ET KDJ120/125

DBA a breveté son système de ventilation des disques "kangaroo Paw" ou Patte de Kangourou. Ce système permet une ventilation beaucoup plus efficace pour maintenir les disques aux températures les plus basses lors d'une utilisation intensive. L'utilisation du Kangaroo Paw en lieu et place des systèmes conventionnels à colonnes ou parois permet d'augmenter l'efficacité du refroidissement en comparaison avec la plupart des autres disques ventilés. Ce système réduit grandement le risque de...

#### Informations Techniques :

*Diamètre extérieur : 312 mm Diamètre intérieur : 106 mm Epaisseur : 18 mm REFERENCE COMPATIBLE : BAW 024008012 LEXUS 4243160270 LEXUS 4243160201 TOYOTA 4243160200 TOYOTA 4243160190 TOYOTA 4243160130 A.B.S. 16891 APEC braking DSK2151 ASHIKA 6102209 ATE 24011807091 BAW 024008012 BENDIX 562738BC BLUE...*

**Référence : DBA4793S**  
Prix : **484,80 € TTC/PAIRE**

## EQUIPEMENTS POUR TOYOTA KZJ-VZJ 90/95 1996/00

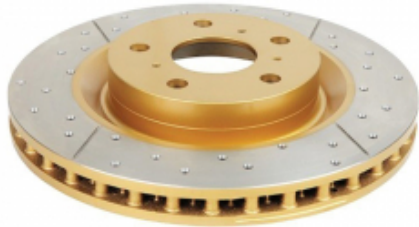

### DISQUES ARRIERE PERCES RAINURES VENTILES DBA GOLD POUR TOYOTA KDJ/KZJ/90/95 ET KDJ120/125

Les disques de freins rainurés percés DBA garantissent un freinage optimal et constant. Le perçage assure une ventilation efficace même en condition d'utilisation sévère (véhicule chargé utilisé en Raid par exemple), tandis que le rainurage permet de nettoyer disques et plaquettes pour un freinage toujours efficace quelque soient les conditions de roulage (boue, sable...). Le complément indispensable de toute préparation tout-terrain sérieuse.

#### Informations Techniques :

Pour TOYOTA : - KDJ120/125 à partir de 2003 - KZJ120 - KDJ 90 et KDJ 95 - KZJ 90/95 Diamètre : 312 mm

Référence : **DBA793EX**

Prix : **417,60 € TTC/PAIRE**



### DISQUES AVANT DBA 4000 SERIES T3 319MM POUR TOYOTA KZJ/KDJ/VZJ90/95

DBA a breveté son système de ventilation des disques "kangaroo Paw" ou Patte de Kangourou. Ce système permet une ventilation beaucoup plus efficace pour maintenir les disques aux températures les plus basses lors d'une utilisation intensive. L'utilisation du Kangaroo Paw en lieu et place des systèmes conventionnels à colonnes ou parois permet d'augmenter l'efficacité du refroidissement en comparaison avec la plupart des autres disques ventilés. Ce système réduit grandement le risque de...

#### Informations Techniques :

Diamètre extérieur : 319mm Diamètre intérieur : 108mm Epaisseur : 22mm

Référence : **DBA4792S**

Prix : **484,80 € TTC/PAIRE**

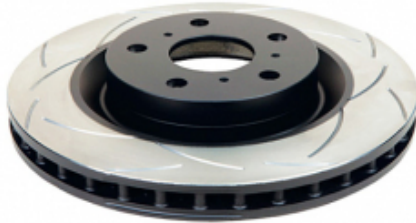
**T2™****DISQUES AVANT DBA STREET SERIES T2 319MM  
POUR TOYOTA KZJ/KDJ/VZJ90/95**

DBA a breveté son système de ventilation des disques "kangaroo Paw" ou Patte de Kangourou. Ce système permet une ventilation beaucoup plus efficace pour maintenir les disques aux températures les plus basses lors d'une utilisation intensive. L'utilisation du Kangaroo Paw en lieu et place des systèmes conventionnels à colonnes ou parois permet d'augmenter l'efficacité du refroidissement en comparaison avec la plupart des autres disques ventilés. Ce système réduit grandement le risque de...

**Informations Techniques :**

*Diamètre extérieur : 319mm Diamètre intérieur : 108mm Epaisseur : 22mm Référence compatibles : TOYOTA 4351260120 TOYOTA 4351235210 A.B.S. 16897 ACDelco AC2507D AP 24709 APEC braking DSK2022 ATE 24012201851 BENDIX 562168BC BENDIX 562168B BLUE PRINT ADT343107 BOSCH 0986AB9674 BOSCH F026A00978 BOSCH 0986478698 BOSCH 0986AB9836 BRADI 152A524 Brake...*

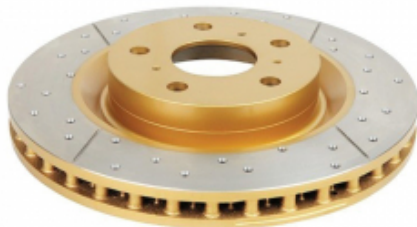
**Référence : DBA792S****Prix : 310,00 € TTC/PAIRE****DISQUES AVANT PERCES RAINURES VENTILES  
DBA GOLD POUR TOYOTA KZJ/KDJ90/95**

Disques avant percés rainures ventilés DBA Gold pour : - Toyota KDJ 90 et KDJ 95 - Toyota KZJ 90/95

**Informations Techniques :**

*Diamètre : 319 mm*

**Référence : DBA792X****Prix : 465,05 € TTC/PAIRE****FLEXIBLE DE FREIN**

EQUIPEMENTS POUR TOYOTA KZJ-VZJ 90/95 1996/00



## FLEXIBLES DE FREINS RENFORCEE QUALITE AVIATION POUR TOYOTA KZJ90/95 ET KDJ95

Leader mondial du flexible de frein, Goodridge a fait ses preuves en compétition depuis de nombreuses années. Issu de la compétition, le flexible est réalisé en Teflon avec une tresse de renfort en inox garantissant une très bonne résistance à la corrosion et à la température. Durite évitant la déformation du flexible lors du freinage et garantissant une distance de freinage plus courte.

**Informations Techniques :**

POUR TOYOTA KZJ90/95 ET KDJ95

**Référence : STY0680-5**

Prix : **137,00 € TTC/KIT**

## PLAQUETTES DE FREIN RENFORCÉES



## JEU PLAQUETTES DE FREIN ARRIERE DBA STREET PERFORMANCE POUR TOYOTA LANDCRUISER J7/8/9/12/15 ET PAJERO IV

Les plaquettes de frein Street Performance (SP) de DBA ont été conçues pour les conducteurs à la recherche de performances de freinage améliorées. Les plaquettes de frein DBA Street Performance sont développées pour fournir une réponse de friction efficace à l'application de la pédale et offrir une faible usure et une minimisation de la poussière. DBA recommande les plaquettes de frein Street Performance pour une conduite au quotidien et les véhicules de performance, les 4x4 et les...

**Informations Techniques :**

HAUTEUR 44.1MM LONGUEUR 116.3MM EPAISSEUR 15.5MM

**Référence : DB1200SP**

Prix : **120,00 € TTC/JEU**



## JEU PLAQUETTES DE FREIN ARRIERE DBA XTREME PERFORMANCE POUR TOYOTA LANDCRUISER J7/8/9/12/15 ET PAJERO IV

Les plaquettes de frein Xtreme Performance de DBA ont été conçues pour les conducteurs qui recherchent un mordant initial élevé et une consistance de friction de basses à hautes températures. La gamme XP est destinée aux applications lourdes, où des niveaux de friction plus élevés sont requis, afin de freiner en toute sécurité dans des conditions extrêmes. DBA recommande les plaquettes de frein Xtreme Performance pour les véhicules puissants, ainsi que le remorquage lourd et les 4 roues motrices...

**Informations Techniques :**

HAUTEUR 44.1 MM LONGUEUR 116.3 MM EPAISSEUR 15.5 MM

**Référence : DB1200XP**



EQUIPEMENTS POUR TOYOTA KZJ-VZJ 90/95 1996/00

Prix : 122,00 € TTC/JEU

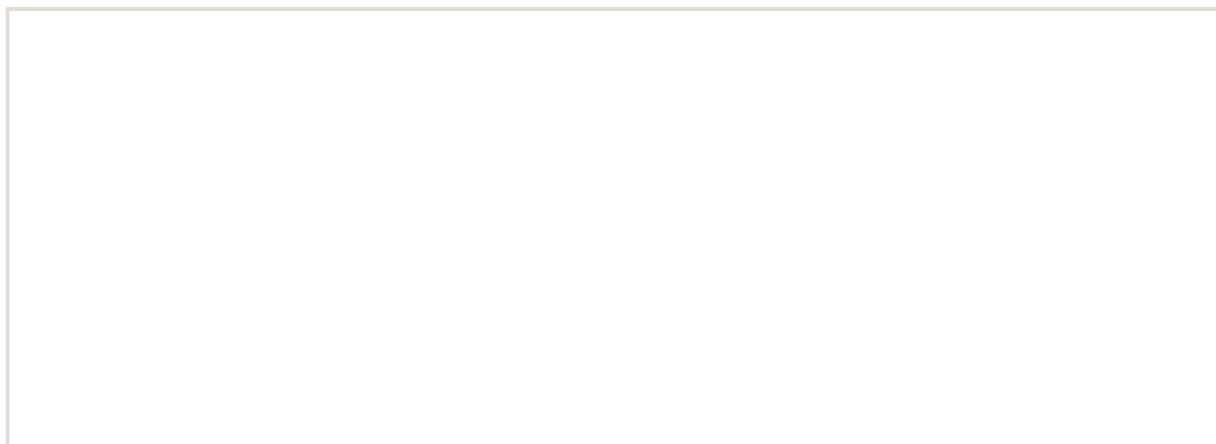

## EQUIPEMENTS POUR TOYOTA KZJ-VZJ 90/95 1996/00



### JEU PLAQUETTES DE FREIN AVANT DBA STREET PERFORMANCE POUR TOYOTA RUNNER / TOYOTA HILUX ET TOYOTA LANDCRUISER SERIE 7 ET 9

Les plaquettes de frein Street Performance (SP) de DBA ont été conçues pour les conducteurs à la recherche de performances de freinage améliorées. Les plaquettes de frein DBA Street Performance sont développées pour fournir une réponse de friction efficace à l'application de la pédale et offrir une faible usure et une minimisation de la poussière. DBA recommande les plaquettes de frein Street Performance pour une conduite au quotidien et les véhicules de performance, les 4x4 et les SUV. Ils sont...

#### Informations Techniques :

HAUTEUR : 74+67.5 mm LONGUEUR: 119 mm EPAISSEUR : 15 mm

Référence : **DB1149SP**  
Prix : **104,83 € TTC/JEU**



### JEU PLAQUETTES DE FREIN AVANT DBA XTREME PERFORMANCE POUR TOYOTA RUNNER / TOYOTA HILUX ET TOYOTA LANDCRUISER SERIE 7 ET 9

Les plaquettes de frein Xtreme Performance de DBA ont été conçues pour les conducteurs qui recherchent un mordant initial élevé et une consistance de friction de basses à hautes températures. La gamme XP est destinée aux applications lourdes, où des niveaux de friction plus élevés sont requis, afin de freiner en toute sécurité dans des conditions extrêmes. DBA recommande les plaquettes de frein Xtreme Performance pour les véhicules puissants, ainsi que le remorquage lourd et les 4 roues...

#### Informations Techniques :

HAUTEUR : 74+67.5 mm LONGUEUR: 119 mm EPAISSEUR : 15 mm

Référence : **DB1149XP**  
Prix : **141,60 € TTC/JEU**

EQUIPEMENTS POUR TOYOTA KZJ-VZJ 90/95 1996/00



## PLAQUETTES DE FREIN ARRIERE CERAMIQUE HD TERRAIN TAMER POUR TOYOTA LANDCRUISER J7/8/9/12/15 ET PAJERO IV

PLAQUETTES DE FREIN ARRIERE CERAMIQUE HD TERRAIN TAMER - fabriqué par l'équipementier d'origine - réduction du bruit et des impuretés - haute résistance - technologie brevetée - céramique  
Véhicules : TOYOTA PAJERO NS 2006-2009 TOYOTA PAJERO NT 2009-2011 TOYOTA PAJERO NW A PARTIR DE 2011 TOYOTA FJ CRUISER GJS15 A PARTIR DE 11/2010 TOYOTA LANDCRUISER FJ80 A PARTIR DE 01/1990 TOYOTA LANDCRUISER FZJ105 A PARTIR DE 01/1998 TOYOTA LANDCRUISER FZJ70 A PARTIR DE...

Référence : **DB1200TTC**

Prix : **94,00 € TTC/KIT**



## PLAQUETTES DE FREIN ARRIERE EBC GREENSTUFF POUR MITSUBISHI ET TOYOTA

Tous

### Informations Techniques :

Cet article se monte sur les modèles suivants : - MITSUBISHI Pajero 3,2DiD et 3,8 V6 06- V8#/V9# (Modèle 5 portes - Hautes Performances) - TOYOTA HDJ80 12s, HZJ80 et FZJ80 90-95 11#J80 (Tous) - TOYOTA HDJ80 24s 95-98 11TJ82 - TOYOTA HZJ73 et HZJ75 4,2D 90-99 - TOYOTA HZJ78 et HZJ79 4,2D 99- - TOYOTA KDJ12# et GRJ12# 03-10 J12#/Z29J - TOYOTA KDJ150 et KDJ155 08/09- - TOYOTA KDJ90 et KDJ95 D4D 00-04 KDJ9#/Z99J - TOYOTA KZJ70 et KZJ73 3,0TD 93-96 - TOYOTA KZJ90, KZJ95 ET VZJ9# 96-00 11#J9#/Y99J -...

Référence : **MRP-2210GS**

Prix : **79,43 € TTC/JEU**



## PLAQUETTES DE FREIN ARRIERE EBC ULTIMAX POUR MITSUBISHI ET TOYOTA

Tous

### Informations Techniques :

Cet article se monte sur les modèles suivants : - MITSUBISHI Pajero 3,2DiD et 3,8 V6 06- V8#/V9# (Modèle 5 portes) - TOYOTA HDJ80 12s, HZJ80 et FZJ80 90-95 11#J80 (Tous) - TOYOTA HDJ80 24s 95-98 11TJ82 - TOYOTA HZJ73 et HZJ75 4,2D 90-99 - TOYOTA HZJ78 et HZJ79 4,2D 99- - TOYOTA KDJ12# et GRJ12# 03-10 J12#/Z29J - TOYOTA KDJ150 et KDJ155 08/09- - TOYOTA KDJ90 et KDJ95 D4D 00-04 KDJ9#/Z99J - TOYOTA KZJ70 et KZJ73 3,0TD 93-96 - TOYOTA KZJ90, KZJ95 ET VZJ9# 96-00 11#J9#/Y99J - TOYOTA LJ70 et LJ73 2°...

Référence : **MRP-2210EBC**

Prix : **57,27 € TTC/JEU**

EQUIPEMENTS POUR TOYOTA KZJ-VZJ 90/95 1996/00



### PLAQUETTES DE FREIN AVANT CERAMIQUE HD TERRAIN TAMER

PLAQUETTES DE FREIN AVANT CERAMIQUE HD TERRAIN TAMER - fabriqué par l'équipementier d'origine - réduction du bruit et des impuretés - haute résistance - technologie brevetée - céramique  
Véhicules : TOYOTA LANDCRUISER PRADO KZJ90 7/1996-2/2003 TOYOTA LANDCRUISER PRADO KZJ95 7/1996-2/2003 TOYOTA LANDCRUISER PRADO RZJ90 A PARTIR DE 04/1996 TOYOTA LANDCRUISER PRADO RZJ95 A PARTIR DE 04/1996 TOYOTA LANDCRUISER PRADO VZJ90 A PARTIR DE 04/1996 TOYOTA LANDCRUISER PRADO VZJ95 A...

Référence : **DB1323TTC**

Prix : **90,00 € TTC/KIT**



### PLAQUETTES DE FREIN AVANT EBC GREENSTUFF POUR TOYOTA

Hautes Performances

Référence : **MFP-2254GS**

Prix : **116,51 € TTC/JEU**



### PLAQUETTES DE FREIN AVANT EBC ULTIMAX POUR TOYOTA

Tous

Référence : **MFP-2254EBC**

Prix : **73,73 € TTC/JEU**

PERFORMANCES TRANSMISSION

BLOCAGE DE DIFFÉRENTIEL



### **BLOCAGE DE DIFFERENTIEL AVANT AIR LOCKER POUR TOYOTA KDJ/KZJ 90/95, HILUX ET 4 RUNNER (vendu sans compresseur)**

BLOCAGE DE DIFFERENTIEL AVANT AIR LOCKER POUR TOYOTA KDJ90/95, HILUX ET 4 RUNNER LE BLOCAGE ARB COMPREND : (livré sans compresseur) le différentiel, la tuyauterie, les raccords, la notice de montage, les instructions d'utilisation et la liste des pièces détachées. Quand un véhicule prend un virage, la roue extérieure parcourt une plus grande distance que la roue intérieure, elle doit donc tourner plus vite. Sur tous les véhicules, c'est le différentiel placé entre...

**Référence : RD90**  
Prix : **1 251,00 € TTC/PIECE**



### **BLOCAGE DE DIFFERENTIEL ELOCKER 100% ELECTRIQUE**

BLOCAGE DE DIFFERENTIEL ELOCKER 100% ELECTRIQUE AVANT Véhicules : TOYOTA LANDCRUISER FJ70 A PARTIR DE 01/1990 TOYOTA LANDCRUISER FJ73 A PARTIR DE 01/1990 TOYOTA LANDCRUISER FJ75 A PARTIR DE 01/1990 TOYOTA LANDCRUISER FJ80 A PARTIR DE 01/1990 TOYOTA LANDCRUISER FZJ105 A PARTIR DE 01/1990 TOYOTA LANDCRUISER FZJ70 A PARTIR DE 01/1990 TOYOTA LANDCRUISER FZJ75 A PARTIR DE 01/1990 TOYOTA LANDCRUISER FZJ78 A PARTIR DE 08/1999 TOYOTA LANDCRUISER FZJ79 A PARTIR DE 08/1999 TOYOTA...

**Référence : A9334**  
Prix : **1 853,00 € TTC/PIECE**



### **BLOCAGE DE DIFFERENTIEL ELOCKER AVANT 100% ELECTRIQUE**

BLOCAGE DE DIFFERENTIEL ELOCKER 100% ELECTRIQUE AVANT NÉCESSITE UN MEULAGE POUR LES VÉHICULES A SUSPENSIONS INDÉPENDANTES AFIN D'INSTALLER L'ELECTROAIMANT Véhicules : TOYOTA LANDCRUISER PRADO KDJ90 1996-2002 TOYOTA LANDCRUISER PRADO KZJ90 1996-2002 TOYOTA LANDCRUISER PRADO KZJ95 1996-2002 TOYOTA LANDCRUISER PRADO RZJ90 1996-2002 TOYOTA LANDCRUISER PRADO RZJ95 1996-2002 TOYOTA LANDCRUISER PRADO VZJ90 1996-2002 TOYOTA LANDCRUISER PRADO VZJ95 1996-2002 Nombre de Cannelures :...

**Référence : A11167**  
Prix : **2 314,00 € TTC/PIECE**

EQUIPEMENTS POUR TOYOTA KZJ-VZJ 90/95 1996/00



**ELocker**

## KIT BLOCAGE DE DIFFERENTIEL ELOCKER ARRIERE 100% ELECTRIQUE AVEC ROUEMENTS

BLOCAGE DE DIFFERENTIEL ELOCKER 100% ELECTRIQUE ARRIERE IL PEUT ÊTRE NÉCESSAIRE SUR LES ANCIENS MODÈLES REMPLACER LES ROUEMENT (DE 45 A 50MM) KIT AVEC ROUEMENTS Véhicules : TOYOTA FJ CRUISER GSJ15 A PARTIR DE 11/2010 TOYOTA HILUX GGN25 A PARTIR DE 08/2004 TOYOTA HILUX KUN25 A PARTIR DE 08/2004 TOYOTA HILUX KUN26 A PARTIR DE 08/2004 TOYOTA LANDCRUISER GRJ120 A PARTIR DE 09/2002 TOYOTA LANDCRUISER KDJ120 A PARTIR DE 09/2002 TOYOTA LANDCRUISER KZJ120 A PARTIR DE...

Référence : **A9334-14TT**  
Prix : **2 001,00 € TTC/KIT**



**ELocker**

## KIT BLOCAGE DE DIFFERENTIEL ELOCKER AVANT 100% ELECTRIQUE AVEC ROUEMENTS

BLOCAGE DE DIFFERENTIEL ELOCKER 100% ELECTRIQUE AVANT NÉCESSITE UN MEULAGE POUR LES VÉHICULES A SUSPENSIONS INDÉPENDANTES AFIN D'INSTALLER L'ELECTROAIMANT KIT AVEC ROUEMENTS Véhicules : TOYOTA LANDCRUISER PRADO KDJ90 1996-2002 TOYOTA LANDCRUISER PRADO KZJ90 1996-2002 TOYOTA LANDCRUISER PRADO KZJ95 1996-2002 TOYOTA LANDCRUISER PRADO RZJ90 1996-2002 TOYOTA LANDCRUISER PRADO RZJ95 1996-2002 TOYOTA LANDCRUISER PRADO VZJ90 1996-2002 TOYOTA LANDCRUISER PRADO VZJ95 1996-2002 Nombre...

Référence : **A11167-6TT**  
Prix : **2 447,00 € TTC/KIT**

## COUPLES CONIQUES



## COUPLE CONIQUE AVANT RAPPORT 10 X 41 POUR TOYOTA KDJ/KZJ 90/95

Cet article se monte sur les modèles suivants : 4x4 TOYOTAKDJ90 et KDJ95 D4D00-04 KDJ9#/Z99J(PONT AV Boite mécanique - Rapport 10 x 41) 4x4 TOYOTAKZJ90 et KZJ95 3,0TD96-00 11#J9/#Y99J(PONT AV Boite mécanique - Rapport 10 x 41)

Référence : **TLC92-C1041V**  
Prix : **1 371,07 € TTC/PIECE**

## TRANSMISSION RENFORCÉE

**EQUIP RAID**

145 RUE DE L'ÎLE NAPOLÉON  
68100 MULHOUSE  
TÉL: +33 (0)3 89 61 90 88 / FAX: +33 (0)3 89 61 70 67  
E-MAIL : [vpc@equip-RAID.FR](mailto:vpc@equip-RAID.FR)

Prix valables du 01/09/2024 au 30/09/2024  
TVA 20% incluse  
Document non contractuel (ref : cat\_KZJ-VZJ90/951996/00\_09\_2024)  
Photos non contractuelles

Magasin ouvert le lundi de 14h à 18h,  
du mardi au vendredi de 9h à 12h et de 14h à 18h  
et le samedi de 9h à 12h

[www.equip-raid.fr](http://www.equip-raid.fr)

EQUIPEMENTS POUR TOYOTA KZJ-VZJ 90/95 1996/00

**PIGNON DE 5EME VITESSE LONG POUR TOYOTA  
LANDCRUISER HZJ76/78/79/105 DE 2000 A 2010**

Pignon de 5ème vitesse plus long pour Toyota : Permet de modifier le ratio de la 5ème vitesse de 0.838 à 0.711 Se monte sur : Toyota LandCruiser – HZJ71, HZJ76, HZJ78, HZJ79, HZJ105 2000-2010  
Toyota Hilux – KDN165, KZN165, KZN185, KZN190, KZN205, VZN167, VZN172 Les rapports de démultiplication d'origine Toyota en particulier la 5e vitesse est relativement courte pour permettre au moteur de tourner à un régime relativement élevé. le moteur n'a pas besoin de tourner à un régime aussi...

**Référence : 33428-HZJMOD**Prix : **715,00 € TTC/PIECE****PRÉFILTRES & ACCESSOIRES****KIT DE MONTAGE****KIT DE MONTAGE N4 POUR PRE-FILTRE RACOR  
POUR TOYOTA KZJ90-95/KDJ90-95/J9**

Le kit pré-filtre à gazole Racor est utile pour filtrer les particules en suspension dans les gazoles de mauvaises qualité (que l'on peut rencontrer lors d'un raid dans certains pays par exemple ou issus de vieilles cuves) mais aussi pour décanter l'eau qui peut être présente dans le carburant et qui risque d'endommager voire même de détruire les systèmes d'injection haute pression des moteurs modernes. Kit N4 complet montage Pré-Filtre RACOR SERIE 500FG sur TOYOTA...

**Référence : SCMO14**Prix : **114,00 € TTC/KIT****RÉSERVOIRS CARBURANT****RÉSERVOIRS SUPPLÉMENTAIRES**



## RESERVOIR A CARBURANT SUPPLEMENTAIRE LRA 75L POUR TOYOTA KZJ/KDJ 95 / RZJ95R

LONGE RANGE AUTOMOTIVE fabrique et fournit des réservoirs auxiliaires et de remplacement de puis 1989. LRA utilise les dernières technologies pour mettre au point et dessiner le réservoir avec la forme la plus adaptée à chaque véhicule. LRA utilise un découpeur plasma contrôlé par ordinateur et la soudure MIG pour faire des cordons pleins et non poreux. Les réservoirs sont cloisonnés, une chambre d'expansion est incorporée dans la conception. Tous les réservoirs sont testés sur pression et...

### Informations Techniques :

*réservoir supplémentaire en acier, livré complet avec : goulotte pompe durites interrupteur jaugeur capacité du réservoir : 75 litres véhicule : TOYOTA KZJ/KDJ 95 Les réservoirs supplémentaires LRA se montent facilement. Chaque réservoir LRA possède son orifice de remplissage (double goulotte dans l'emplacement d'origine ou nouvel emplacement) Le carburant est transféré des réservoirs auxiliaires LRA vers le réservoir principale par l'intermédiaire d'une pompe à gasoil. les...*

Référence : **LRATLCP4CA**  
Prix : **2 429,19 € TTC/PIECE**

## PIÈCES RECHANGE & ENTRETIEN

### BALAI D'ESSUIE-GLACE



### BALAI D'ESSUI GLACE

450mm

### Références :

**JSS-X35C** - BALAI D'ESSUIE GLACE 350mm DENSO  
Prix : 11,10 € TTC/PIECE  
**JSS-X45C** - BALAI D'ESSUIE GLACE 450mm DENSO  
Prix : 12,78 € TTC/PIECE  
**JSS-X48C** - BALAI D'ESSUIE GLACE 480mm DENSO  
Prix : 13,50 € TTC/PIECE

### BOUGIE DE PRÉCHAUFFAGE

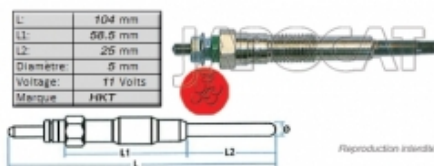

### BOUGIE de PRECHAUFFAGE 11 volts HKT

3,0TD

Référence : **MGP-6209H**  
Prix : **46,69 € TTC/PIECE**



EQUIPEMENTS POUR TOYOTA KZJ-VZJ 90/95 1996/00

## DIRECTION / ROTULE



**BIELLETTE de CREMAILLERE Equipementier Origine**

Référence : MRD-8292OE  
Prix : 50,60 € TTC/PIECE

Reproduction interdite



**BIELLETTE de CREMAILLERE Générique**

Informations Techniques :  
PHOTO NON CONTRACTUELLE

Référence : MRD-8292  
Prix : 25,26 € TTC/PIECE

Reproduction interdite



**CREMAILLERE DE DIRECTION TOYOTA KZJ/KDJ90/95 ORIGINE CONSTRUCTEUR**

Piece neuve d'origine toyota Livré assemblée avec billettes et soufflets

Informations Techniques :  
PHOTO NON CONTRACTUELLE

Référence : TLC91-44250  
Prix : 1 101,04 € TTC/PIECE

Reproduction interdite



**KIT SILENT-BLOCS De Crémaillère de Direction Polyuréthane TOYOTA KZJ/KDJ 90/95**

Référence : SPF1836K  
Prix : 67,06 € TTC/PIECE

Reproduction interdite

EQUIPEMENTS POUR TOYOTA KZJ-VZJ 90/95 1996/00



## POMPE de DIRECTION ASSISTEE

Informations Techniques :

PHOTO NON CONTRACTUELLE

Référence : T1KZT-44311

Prix : 2 068,53 € TTC/PIECE

JTI-290ROE



## ROTULE de DIRECTION Droite

Référence : MTR-8291OE

Prix : 58,70 € TTC/PIECE



## ROTULE de DIRECTION Droite Générique

Informations Techniques :

PHOTO NON CONTRACTUELLE

Référence : MTR-8291

Prix : 37,68 € TTC/PIECE

JTI-290LOE



## ROTULE de DIRECTION Gauche

Référence : MTR-8290OE

Prix : 47,94 € TTC/PIECE

EQUIPEMENTS POUR TOYOTA KZJ-VZJ 90/95 1996/00



### ROTULE de DIRECTION Gauche Générique

Informations Techniques :

PHOTO NON CONTRACTUELLE

Référence : MTR-8290

Prix : 33,90 € TTC/PIECE



### ROTULE DE TRIANGLE INFERIEUR DROITE POUR TOYOTA KZJ/KDJ/VZJ/90/95 \*ORIGINE TOYOTA\*

ROTULE DE SUSPENSION INFERIEUR DROITE POUR TOYOTA KZJ/KDJ/VZJ/90/95 Montage : DROITE Piece d'origine TOYOTA

Référence : 43330-39585

Prix : 229,00 € TTC/PIECE



### ROTULE DE TRIANGLE INFERIEUR GAUCHE POUR TOYOTA KZJ/KDJ/VZJ/90/95 \*ORIGINE TOYOTA\*

ROTULE DE SUSPENSION INFERIEUR GAUCHE POUR TOYOTA KZJ/KDJ/VZJ/90/95 Montage : Gauche Piece d'origine TOYOTA

Référence : 43340-39465

Prix : 229,00 € TTC/PIECE



### ROTULE Inférieure Droite Equipementier Origine

Informations Techniques :

PHOTO NON CONTRACTUELLE

Référence : MLB-8206OE

Prix : 107,60 € TTC/PIECE

## EQUIPEMENTS POUR TOYOTA KZJ-VZJ 90/95 1996/00



### ROTULE Inférieure Gauche Equipementier Origine

Informations Techniques :

PHOTO NON CONTRACTUELLE

Référence : MLB-8205OE

Prix : 111,66 € TTC/PIECE



### ROTULE Supérieure Equipementier Origine

Informations Techniques :

PHOTO NON CONTRACTUELLE

Référence : MUB-8290OE

Prix : 46,70 € TTC/PIECE

## ECLAIRAGE



TLC92-69002

Reproduction interdite

### ANTI-BROUILLARD DE PARE CHOCS AVANT DROIT POUR TOYOTA

A partir de 1999

Référence : TLC92-69002

Prix : 93,83 € TTC/PIECE



TLC92-69001

Reproduction interdite

### ANTI-BROUILLARD DE PARE CHOCS AVANT GAUCHE POUR TOYOTA

A partir de 1999

Référence : TLC92-69001

Prix : 93,83 € TTC/PIECE

## EQUIPEMENTS POUR TOYOTA KZJ-VZJ 90/95 1996/00



**TLC91-70002**

Reproduction interdite

### FEU ARRIERE DROIT Multifonctions Usage Hors Route

Référence : TLC91-70002

Prix : 63,36 € TTC/PIECE



**TLC92-70202**

Reproduction interdite

### FEU ARRIERE DROIT POUR TOYOTA A PARTIR DE 1999

A partir de 1999 - blanc/rouge

Référence : TLC92-70202

Prix : 69,82 € TTC/PIECE



**TLC91-70014**

Reproduction interdite

### FEU ARRIERE DROIT POUR TOYOTA JUSQU'A 1999

Cet article se monte sur les modèles suivants : - TOYOTA KZJ90, KZJ95 ET VZJ9# 96-00 11#J9/#Y99J (Jusqu'à 1999 - rouge/blanc/rouge) - TOYOTA Land Cruiser J9# 1996-1999 (Rouge/Blanc/Rouge - CEE: Oui)

Référence : TLC91-70014

Prix : 83,17 € TTC/PIECE



**TLC91-70001**

Reproduction interdite

### FEU ARRIERE GAUCHE Multifonctions Usage Hors Route

Référence : TLC91-70001

Prix : 97,93 € TTC/PIECE

## EQUIPEMENTS POUR TOYOTA KZJ-VZJ 90/95 1996/00



**TLC92-70201**

Reproduction interdite

### FEU ARRIERE GAUCHE POUR TOYOTA A PARTIR DE 1999

A partir de 1999 - blanc/rouge

*Informations Techniques :*

A partir de 1999 - blanc/rouge

**Référence : TLC92-70201**

Prix : **69,82 € TTC/PIECE**



**TLC91-70013**

Reproduction interdite

### FEU ARRIERE GAUCHE POUR TOYOTA JUSQU'A 1999

Cet article se monte sur les modèles suivants : - TOYOTA KZJ90, KZJ95 ET VZJ9# 96-00 11#J9/#Y99J (Jusqu'à 1999 - rouge/blanc/rouge) - TOYOTA Land Cruiser J9# 1996-1999 (Rouge/Blanc/Rouge - CEE: Oui)

*Informations Techniques :*

Jusqu'à 1999 - rouge/blanc/rouge

**Référence : TLC91-70013**

Prix : **83,17 € TTC/PIECE**



**TLC92-67712**

Reproduction interdite

### FEU AVANT DROIT VERRE LISSE POUR TOYOTA A PARTIR DE 1999

A partir de 1999 - Verre lisse

*Informations Techniques :*

A partir de 1999 - Verre lisse

**Référence : TLC92-67712**

Prix : **48,37 € TTC/PIECE**



**TLC91-67712E**

Reproduction interdite

### FEU AVANT DROIT VERRE STRIE POUR TOYOTA JUSQU'A 1999

Cet article se monte sur les modèles suivants : - TOYOTA KZJ90, KZJ95 ET VZJ9# 96-00 11#J9/#Y99J (Jusqu'à 1999 - Verre strié)

*Informations Techniques :*

Jusqu'à 1999 - Verre strié

**Référence : TLC91-67712E**

Prix : **39,04 € TTC/PIECE**

EQUIPEMENTS POUR TOYOTA KZJ-VZJ 90/95 1996/00



**TLC92-67711**

Reproduction interdite

## FEU AVANT GAUCHE VERRE LISSE POUR TOYOTA A PARTIR DE 1999

A partir de 1999 - Verre lisse

*Informations Techniques :*

A partir de 1999 - Verre lisse

**Référence : TLC92-67711**

Prix : **48,37 € TTC/PIECE**



**TLC91-67711E**

Reproduction interdite

## FEU AVANT GAUCHE VERRE STRIE POUR TOYOTA JUSQU'A 1999

Cet article se monte sur les modèles suivants : - TOYOTA KZJ90, KZJ95 ET VZJ9# 96-00 11#J9/#Y99J (Jusqu'à 1999 - Verre strié)

*Informations Techniques :*

Jusqu'à 1999 - Verre strié

**Référence : TLC91-67711E**

Prix : **51,52 € TTC/PIECE**



## FEU DE PARE-CHOC ARRIERE DROIT ORIGINE POUR TOYOTA

Cet article se monte sur les modèles suivants : - TOYOTAKDJ90 et KDJ95 D4D00-04 KDJ9#/Z99J - TOYOTAKZJ90, KZJ95 ET VZJ9#96-00 11#J9/#Y99J

*Informations Techniques :*

PHOTO NON CONTRACTUELLE

**Référence : TLC91-81550**

Prix : **188,63 € TTC/PIECE**



## FEU DE PARE-CHOC ARRIERE GAUCHE ORIGINE POUR TOYOTA

Cet article se monte sur les modèles suivants : - TOYOTAKDJ90 et KDJ95 D4D00-04 KDJ9#/Z99J - TOYOTAKZJ90, KZJ95 ET VZJ9#96-00 11#J9/#Y99J

*Informations Techniques :*

PHOTO NON CONTRACTUELLE

**Référence : TLC91-81560**

Prix : **175,76 € TTC/PIECE**

## EQUIPEMENTS POUR TOYOTA KZJ-VZJ 90/95 1996/00



### KIT 2 FEUX ARRIERE A DIODES POUR TOYOTA KZJ/KDJ 90/95

Rouge/Blanc

Référence : TLC92-77770

Prix : 239,76 € TTC/KIT



TLC92-63002

Reproduction interdite

### OPTIQUE DROIT VERRE LISSE POUR TOYOTA A PARTIR DE 1999

A partir de 1999 - Verre lisse - Réglage manuel - CEE: Oui

Référence : TLC92-63002

Prix : 142,99 € TTC/PIECE



TLC91-63002

Reproduction interdite

### OPTIQUE DROIT VERRE STRIE POUR TOYOTA JUSQU'A 1999

Cet article se monte sur les modèles suivants : - TOYOTA KZJ90, KZJ95 ET VZJ9# 96-00 11#J9/#Y99J (Jusqu'à 1999 - Verre strié) - TOYOTA Land Cruiser J9# 1996-1999 (Verre strié - CEE: Oui)

Référence : TLC91-63002

Prix : 147,01 € TTC/PIECE



TLC92-63001

Reproduction interdite

### OPTIQUE GAUCHE VERRE LISSE POUR TOYOTA A PARTIR DE 1999

A partir de 1999 - Verre lisse - Réglage manuel - CEE: Oui

Informations Techniques :

A partir de 1999 - Verre lisse

Référence : TLC92-63001

Prix : 140,43 € TTC/PIECE



EQUIPEMENTS POUR TOYOTA KZJ-VZJ 90/95 1996/00



**TLC91-63001**

Reproduction interdite

## OPTIQUE GAUCHE VERRE STRIE POUR TOYOTA JUSQU'A 1999

Cet article se monte sur les modèles suivants : - TOYOTA KZJ90, KZJ95 ET VZJ9# 96-00 11#J9/#Y99J (Jusqu'à 1999 - Verre strié) - TOYOTA Land Cruiser J9# 1996-1999 (Verre strié - CEE: Oui)

Référence : **TLC91-63001**  
Prix : **147,01 € TTC/PIECE**

## ELECTRICITÉ



## MOTEUR de BLOCAGE de PONT AR ORIGINE TOYOTA

POUR BLOCAGE DE DIFFERENTIEL ARRIERE REFERENCE ORIGINE 41450-35030

*Informations Techniques :*

*PHOTO NON CONTRACTUELLE*

Référence : **TLC91-41450**  
Prix : **1 231,15 € TTC/PIECE**

## EMBRAYAGE



## KIT EMBRAYAGE D'ORIGINE POUR TOYOTA A PARTIR DE 1998

3,0TD - A partir de 08/98

Référence : **MCK-1T08A**  
Prix : **330,64 € TTC/KIT**

## EQUIPEMENTS POUR TOYOTA KZJ-VZJ 90/95 1996/00



### KIT EMBRAYAGE D'ORIGINE POUR TOYOTA JUSQU'A 1998

Cet article se monte sur les modèles suivants : - TOYOTA KZJ70 et KZJ73 3,0TD 93-96 (Équipementier d'origine) - TOYOTA KZJ90, KZJ95 ET VZJ9# 96-00 11#J9/#Y99J (3,0TD - Jusqu'à 08/98) - TOYOTA Runner 3,0TD 93-96 11GND0

Référence : **MCK-1T03A**

Prix : **440,41 € TTC/KIT**



### KIT EMBRAYAGE Equipementier origine

3,4l V6

Référence : **MCK-1T28A**

Prix : **399,62 € TTC/PIECE**



### KIT EMBRAYAGE RENFORCE XTREME OUTBACK POUR TOYOTA KZJ 90/95 1998-2000

Disque d'embrayage renforcée avec revêtement organique et mécanisme renforcé (avec une pression supérieure). La pédale d'embrayage peut éventuellement devenir sensiblement plus dure (augmentation de tenue 40%). Utilisation Idéale pour tracter les remorques ou fonctionnement avec une charge spéciale, loisirs, dunes. Kit complet : Disque d'embrayage mécanisme butée roulement. Kit adapté pour les véhicules suivants : Toyota KZJ 90/95/1998-2000 volant moteur rentrant...

Référence : **KTY26004-1A**

Prix : **565,00 € TTC/KIT**



### KIT EMBRAYAGE RENFORCE XTREME OUTBACK POUR TOYOTA KZJ90/95 1996-1998

Disque d'embrayage renforcée avec revêtement organique et mécanisme renforcé (avec une pression supérieure). La pédale d'embrayage peut éventuellement devenir sensiblement plus dure (augmentation de tenue 25 %) Utilisation Idéale pour tracter les remorques ou fonctionnement avec une charge spéciale, loisirs, dunes. kit complet : Disque d'embrayage mécanisme butée roulement kit adapté pour les véhicules suivants : TOYOTA KZJ90 de 1996 à 1998 pour volant moteur...

Référence : **KTY25003-1A**

EQUIPEMENTS POUR TOYOTA KZJ-VZJ 90/95 1996/00

Prix : 675,00 € TTC/KIT

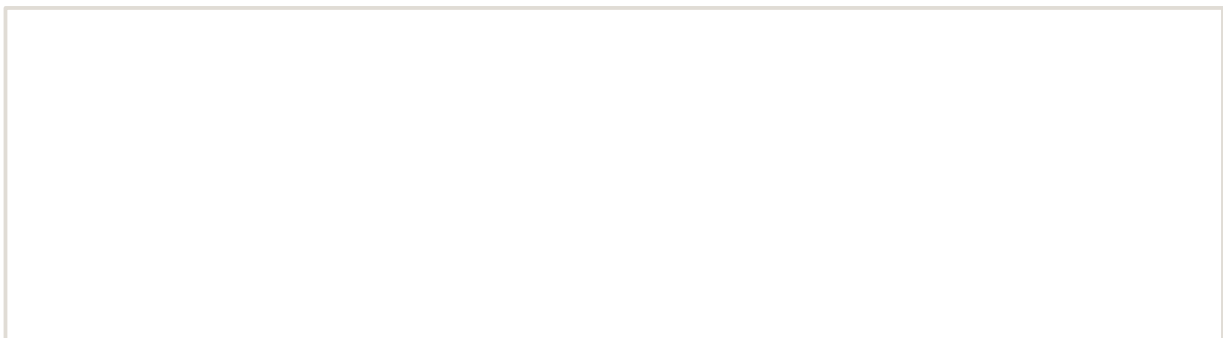

EQUIPEMENTS POUR TOYOTA KZJ-VZJ 90/95 1996/00



## ROULEMENT PILOTE de Volant Moteur

Référence : TLC72-90363  
Prix : 7,20 € TTC/PIECE

## FILTRATION

### FILTRES À AIR / CARBURANT / HUILE

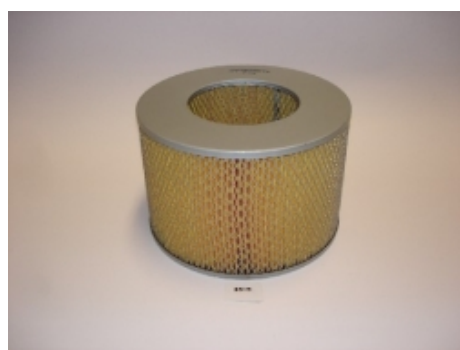

## FILTRE à AIR

3,4l V6

Référence : MAF-3T18  
Prix : 13,60 € TTC/PIECE

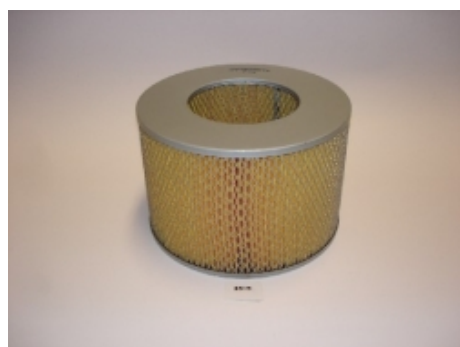

## FILTRE A AIR POUR TOYOTA POUR KDJ 90/95 ET KZJ 90/95

3,0TD

### Informations Techniques :

Filtre à air pour : \* TOYOTA KDJ90 et KDJ95 D4D 08/00-05/04 Z99J \*  
TOYOTA KZJ90 et KZJ95 04/96-08/00 11GJ9

Référence : MAF-3292  
Prix : 25,53 € TTC/PIECE

## EQUIPEMENTS POUR TOYOTA KZJ-VZJ 90/95 1996/00



### FILTRE à CARBURANT

3,4l V6

Référence : MFF-3T06

Prix : 14,30 € TTC/PIECE



### FILTRE A CARBURANT POUR TOYOTA

Cet article se monte sur les modèles suivants : - TOYOTA HDJ100 TD 98-08 11TJA0 et HC0#J (4,2TD) - TOYOTA Hilux D4D 01-04 KDN165/KDN170 - TOYOTA HZJ105 4,2D 98- - TOYOTA KDJ12# et GRJ12# 03-10 J12#/Z29J (D4D) - TOYOTA KDJ150 et KDJ155 08/09- (D4D) - TOYOTA KDJ90 et KDJ95 D4D 00-04 KDJ9#/Z99J - TOYOTA KZJ90, KZJ95 ET VZJ9# 96-00 11#J9/#Y99J (3,0TD - A partir de 1999 - 129mm x 90mm) - TOYOTA Hiace D4D 01-

#### Informations Techniques :

Cet article se monte sur les modèles suivants : - TOYOTA HDJ100 4,2TD et V8 4,7l 32s 98-08 11TJA0 et HC0#J (4,2TD) - TOYOTA Hilux D4D 01-04 KDN165/KDN170 - TOYOTA HZJ105 4,2D 98- - TOYOTA KDJ12# et GRJ12# 03-10 J12#/Z29J (D4D) - TOYOTA KDJ150 et KDJ155 08/09- (D4D) - TOYOTA KDJ90 et KDJ95 D4D 00-04 KDJ9#/Z99J - TOYOTA KZJ90, KZJ95 ET VZJ9# 96-00 11#J9/#Y99J (3,0TD - A partir de 1999 - 129mm x 90mm) - TOYOTA Hiace D4D 01-

Référence : MFF-3240

Prix : 16,11 € TTC/PIECE



### FILTRE A CARBURANT POUR TOYOTA ET MAZDA

#### Informations Techniques :

filtre à carburant : \* MAZDA BT50 UN# 08/06- \* TOYOTA BJ70, BJ73 et BJ75 3,4D 11/84-05/90 (Avec sonde à eau) \* TOYOTA HDJ80 12s 01/90-01/95 11TJ80 (4,2TD) \* TOYOTA HDJ80 24s 01/95-01/98 11TJ82 \* TOYOTA HILUX 2,4D 11/83-08/88 LN65 (A partir de 85 - 140mm x 86mm) \* TOYOTA HILUX 2.4D 08/88-11/97 LN110 \* TOYOTA HZJ73 et HZJ75 4,2D 01/90-08/99 \* TOYOTA HZJ78 et HZJ79 4,2D 08/99- \* TOYOTA KZJ70 et KZJ73 3,0TD 05/93-03/96 \* TOYOTA KZJ90 et KZJ95 04/96-08/00 11GJ9 (Jusqu'à 1999 - 140mm...

Référence : MFF-3215

Prix : 13,34 € TTC/PIECE

EQUIPEMENTS POUR TOYOTA KZJ-VZJ 90/95 1996/00



## FILTRE A HUILE

3,0 D4D

Référence : MOF-3T16

Prix : 7,60 € TTC/PIECE

## FILTRE à HUILE

Vissé - Ø Ext: 76,5mm - Ø de montage 71,4mm - L: 87mm - Filetage 3/4x16

### Informations Techniques :

Wrangler 1996 à 2007 2,4i 143ch De 11/2002 à 04/2007 ED1 TJ  
Wrangler 2007 à 2017 3,8i 199ch A partir de 04/2007 EGT JK Vitara  
1988 à 2005 2,0 i 16V 132ch De 12/1996 à 12/2005 J20A TA51 4  
Runner 1989 à 1996 3,0i V6 143ch 90-95 De 07/1990 à 11/1995  
3VZE VZN130 Hilux 4WD 2,4 D4-D 15- GUN125 A partir de 06/2015  
2GDFTV GUN125 2,8 D4-D 15- GUN126 1GDFTV GUN126 2,5 D4-D  
05-15 KUN25 102ch De 03/2005 à...

Référence : MOF-3T16G

Prix : 12,29 € TTC/PIECE



## FILTRE A HUILE TOYOTA TERRAIN TAMER TTO421

TRERRAIN TAMER convient uniquement pour les moteurs diesel  
Filtre à huile pour : 4x4 FORDRanger I99-07 UN(Vissé - Ø 100mm -  
Longueur 121mm - Filetage M24x1,5 - A partir de 06/2000) 4x4  
MAZDAB2500 TD99-06 UN(Vissé - Ø 100mm - Longueur 121mm -  
Filetage M24x1,5 - A partir de 06/2000) 4x4 TOYOTAHDJ100  
4,2TD98-08 11TJA0 et HC05J(Vissé - Ø 100mm - Longueur 121mm -  
Filetage M24x1,5 - 4,2TD) 4x4 TOYOTAHDJ80 12s90-95  
11TJ80(Vissé - Ø 100mm - Longueur 121mm - Filetage M24x1,5 -  
Tous Diesel) ...

Référence : TTO-421

Prix : 24,00 € TTC/PIECE

## EQUIPEMENTS POUR TOYOTA KZJ-VZJ 90/95 1996/00



### FILTRE A HUILE POUR TOYOTA

convient uniquement pour les moteurs diesel Filtre à huile pour : 4x4 FORDRanger I99-07 UN(Vissé - Ø 100mm - Longueur 121mm - Filetage M24x1,5 - A partir de 06/2000) 4x4 MAZDAB2500 TD99-06 UN(Vissé - Ø 100mm - Longueur 121mm - Filetage M24x1,5 - A partir de 06/2000) 4x4 TOYOTAHDJ100 4,2TD98-08 11TJA0 et HC05J(Vissé - Ø 100mm - Longueur 121mm - Filetage M24x1,5 - 4,2TD) 4x4 TOYOTAHDJ80 12s90-95 11TJ80(Vissé - Ø 100mm - Longueur 121mm - Filetage M24x1,5 - Tous Diesel) 4x4...

**Référence : MOF-3213**  
Prix : **19,73 € TTC/PIECE**



### KIT 3 FILTRES TERRAIN TAMER POUR TOYOTA LAND CRUISER KZJ90/95 DE 1996 A 1999

Le kit comprend : filtre à air filtre à carburant filtre à huile Inclus avec le kit : le joint de bouchon, une dose d'additif Flashlube ainsi qu'un stickers pour le rappel d'entretien

**Référence : TFK11A**  
Prix : **84,00 € TTC/KIT**

## FREINAGE



### CAME DE FREIN A MAIN MODIFIER TERRAIN TAMER POUR TOYOTA

permet de recuperer le jeu du mécanisme de frein à main qui devient impossible à regler et de retrouver un système de frein à main efficace sur nos anciens toyota ayant le système frein à main dans les disques.

**Référence : TTSHB**  
Prix : **22,08 € TTC/PIECE**

## FREINAGE HAUTE PERFORMANCE

EQUIPEMENTS POUR TOYOTA KZJ-VZJ 90/95 1996/00



### DISQUE DE FREIN ARRIERE PERCE / RAINURE TERRAIN TAMER

DISQUE DE FREIN : - Percé / rainuré - Modèle réversible (se monte à gauche ou à droite) - Finition améliorant l'évacuation des impuretés - Offre un meilleur refroidissement permettant une plus grande endurance lors des freinages intenses Véhicules : TOYOTA LANDCRUISER PRADO GRJ120 A PARTIR DE 09/2002 TOYOTA LANDCRUISER PRADO KDJ120 A PARTIR DE 09/2002 TOYOTA LANDCRUISER PRADO KZJ120 A PARTIR DE 09/2002 TOYOTA LANDCRUISER PRADO KZJ90 A PARTIR DE 04/1996 TOYOTA LANDCRUISER PRADO...

**Référence : 42431-60200HP**

Prix : **150,00 € TTC/PIECE**



### DISQUE de FREIN Arrière Rainuré/Pointé RDA

DISQUE de FREIN Arrière Rainuré/Pointé RDA Cet article se monte sur les modèles suivants : TOYOTAFJ Cruiser06- GSJ15(Ventilé - Ø 311,8mm - Epaisseur 18mm - Hauteur 68,3mm - Centreur Ø 105,9mm - 6 Trous) TOYOTAGRJ120 et GRJ12503-10 AU29J / BU29J(Ventilé - Ø 311,8mm - Epaisseur 18mm - Hauteur 68,3mm - Centreur Ø 105,9mm - 6 Trous) TOYOTAHZJ70, HZJ73 et HZJ7590-99(Ventilé - Ø 311,8mm - Epaisseur 18mm - Hauteur 68,3mm - Centreur Ø 105,9mm - 6 Trous) TOYOTAKDJ120 et KDJ12503-10...

**Référence : MRD-2209RP**

Prix : **281,47 € TTC/PAIRE**



### DISQUE DE FREIN AVANT PERCE / RAINURE TERRAIN TAMER

DISQUE DE FREIN : - Percé / rainuré - Modèle réversible (se monte à gauche ou à droite) - Finition améliorant l'évacuation des impuretés - Offre un meilleur refroidissement permettant une plus grande endurance lors des freinages intenses Véhicules : TOYOTA LANDCRUISER PRADO KZJ90 A PARTIR DE 04/1996 TOYOTA LANDCRUISER PRADO KZJ95 A PARTIR DE 04/1996 TOYOTA LANDCRUISER PRADO RZJ90 A PARTIR DE 04/1996 TOYOTA LANDCRUISER PRADO RZJ95 A PARTIR DE 04/1996 TOYOTA LANDCRUISER PRADO...

**Référence : 43512-35210HP**

Prix : **150,00 € TTC/PIECE**





## DISQUES ARRIERE DBA 4000 SERIES T3 POUR TOYOTA LANDCRUISER KDJ/KZJ/90/95 ET KDJ120/125

DBA a breveté son système de ventilation des disques "kangaroo Paw" ou Patte de Kangourou. Ce système permet une ventilation beaucoup plus efficace pour maintenir les disques aux températures les plus basses lors d'une utilisation intensive. L'utilisation du Kangaroo Paw en lieu et place des systèmes conventionnels à colonnes ou parois permet d'augmenter l'efficacité du refroidissement en comparaison avec la plupart des autres disques ventilés. Ce système réduit grandement le risque de...

### Informations Techniques :

Diamètre extérieur : 312 mm Diamètre intérieur : 106 mm Epaisseur : 18 mm REFERENCE COMPATIBLE : BAW 024008012 LEXUS 4243160270 LEXUS 4243160201 TOYOTA 4243160200 TOYOTA 4243160190 TOYOTA 4243160130 A.B.S. 16891 APEC braking DSK2151 ASHIKA 6102209 ATE 24011807091 BAW 024008012 BENDIX 562738BC BLUE...

Référence : **DBA4793S**  
Prix : **484,80 € TTC/PAIRE**

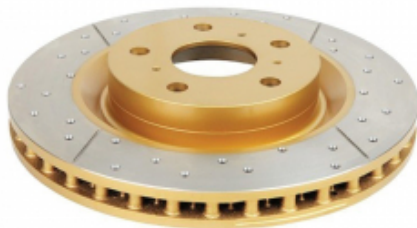

## DISQUES ARRIERE PERCES RAINURES VENTILES DBA GOLD POUR TOYOTA KDJ/KZJ/90/95 ET KDJ120/125

Les disques de freins rainurés percés DBA garantissent un freinage optimal et constant. Le perçage assure une ventilation efficace même en condition d'utilisation sévère (véhicule chargé utilisé en Raid par exemple), tandis que le rainurage permet de nettoyer disques et plaquettes pour un freinage toujours efficace quelque soient les conditions de roulage (boue, sable...). Le complément indispensable de toute préparation tout-terrain sérieuse.

### Informations Techniques :

Pour TOYOTA : - KDJ120/125 à partir de 2003 - KZJ120 - KDJ 90 et KDJ 95 - KZJ 90/95 Diamètre : 312 mm

Référence : **DBA793EX**  
Prix : **417,60 € TTC/PAIRE**

EQUIPEMENTS POUR TOYOTA KZJ-VZJ 90/95 1996/00



### DISQUES AVANT DBA 4000 SERIES T3 319MM POUR TOYOTA KZJ/KDJ/VZJ90/95

DBA a breveté son système de ventilation des disques "kangaroo Paw" ou Patte de Kangourou. Ce système permet une ventilation beaucoup plus efficace pour maintenir les disques aux températures les plus basses lors d'une utilisation intensive. L'utilisation du Kangaroo Paw en lieu et place des systèmes conventionnels à colonnes ou parois permet d'augmenter l'efficacité du refroidissement en comparaison avec la plupart des autres disques ventilés. Ce système réduit grandement le risque de...

**Informations Techniques :**

*Diamètre extérieur : 319mm Diamètre intérieur : 108mm Epaisseur : 22mm*

**Référence : DBA4792S**  
**Prix : 484,80 € TTC/PAIRE**



### DISQUES AVANT DBA STREET SERIES T2 319MM POUR TOYOTA KZJ/KDJ/VZJ90/95

DBA a breveté son système de ventilation des disques "kangaroo Paw" ou Patte de Kangourou. Ce système permet une ventilation beaucoup plus efficace pour maintenir les disques aux températures les plus basses lors d'une utilisation intensive. L'utilisation du Kangaroo Paw en lieu et place des systèmes conventionnels à colonnes ou parois permet d'augmenter l'efficacité du refroidissement en comparaison avec la plupart des autres disques ventilés. Ce système réduit grandement le risque de...

**Informations Techniques :**

*Diamètre extérieur : 319mm Diamètre intérieur : 108mm Epaisseur : 22mm Référence compatibles : TOYOTA 4351260120 TOYOTA 4351235210 A.B.S. 16897 ACDelco AC2507D AP 24709 APEC braking DSK2022 ATE 24012201851 BENDIX 562168BC BENDIX 562168B BLUE PRINT ADT343107 BOSCH 0986AB9674 BOSCH F026A00978 BOSCH 0986478698 BOSCH 0986AB9836 BRADI 152A524 Brake...*

**Référence : DBA792S**  
**Prix : 310,00 € TTC/PAIRE**

## EQUIPEMENTS POUR TOYOTA KZJ-VZJ 90/95 1996/00

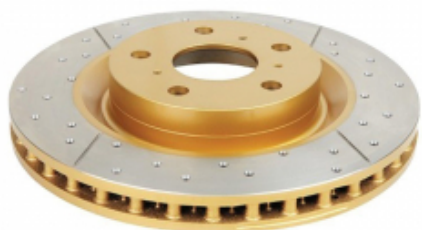

### DISQUES AVANT PERCES RAINURES VENTILES DBA GOLD POUR TOYOTA KZJ/KDJ90/95

Disques avant percés rainures ventilés DBA Gold pour : - Toyota KDJ 90 et KDJ 95 - Toyota KZJ 90/95

**Informations Techniques :**

Diamètre : 319 mm

Référence : **DBA792X**  
Prix : **465,05 € TTC/PAIRE**



### FLEXIBLES DE FREINS RENFORCEE QUALITE AVIATION POUR TOYOTA KZJ90/95 ET KDJ95

Leader mondial du flexible de frein, Goodridge a fait ses preuves en compétition depuis de nombreuses années. Issu de la compétition, le flexible est réalisé en Teflon avec une tresse de renfort en inox garantissant une très bonne résistance à la corrosion et à la température. Durite évitant la déformation du flexible lors du freinage et garantissant une distance de freinage plus courte.

**Informations Techniques :**

POUR TOYOTA KZJ90/95 ET KDJ95

Référence : **STY0680-5**  
Prix : **137,00 € TTC/KIT**



### JEU PLAQUETTES DE FREIN ARRIERE DBA STREET PERFORMANCE POUR TOYOTA LANDCRUISER J7/8/9/12/15 ET PAJERO IV

Les plaquettes de frein Street Performance (SP) de DBA ont été conçues pour les conducteurs à la recherche de performances de freinage améliorées. Les plaquettes de frein DBA Street Performance sont développées pour fournir une réponse de friction efficace à l'application de la pédale et offrir une faible usure et une minimisation de la poussière. DBA recommande les plaquettes de frein Street Performance pour une conduite au quotidien et les véhicules de performance, les 4x4 et les...



**Informations Techniques :**

HAUTEUR 44.1MM LONGUEUR 116.3MM EPAISSEUR 15.5MM

Référence : **DB1200SP**  
Prix : **120,00 € TTC/JEU**

## EQUIPEMENTS POUR TOYOTA KZJ-VZJ 90/95 1996/00



### JEU PLAQUETTES DE FREIN ARRIERE DBA XTREM PERFORMANCE POUR TOYOTA LANDCRUISER J7/8/9/12/15 ET PAJERO IV

Les plaquettes de frein Xtreme Performance de DBA ont été conçues pour les conducteurs qui recherchent un mordant initial élevé et une consistance de friction de basses à hautes températures. La gamme XP est destinée aux applications lourdes, où des niveaux de friction plus élevés sont requis, afin de freiner en toute sécurité dans des conditions extrêmes. DBA recommande les plaquettes de frein Xtreme Performance pour les véhicules puissants, ainsi que le remorquage lourd et les 4 roues motrices...

#### Informations Techniques :

HAUTEUR 44.1 MM LONGUEUR 116.3 MM EPAISSEUR 15.5 MM

Référence : **DB1200XP**  
Prix : **122,00 € TTC/JEU**



### JEU PLAQUETTES DE FREIN AVANT DBA STREET PERFORMANCE POUR TOYOTA RUNNER / TOYOTA HILUX ET TOYOTA LANDCRUISER SERIE 7 ET 9

Les plaquettes de frein Street Performance (SP) de DBA ont été conçues pour les conducteurs à la recherche de performances de freinage améliorées. Les plaquettes de frein DBA Street Performance sont développées pour fournir une réponse de friction efficace à l'application de la pédale et offrir une faible usure et une minimisation de la poussière. DBA recommande les plaquettes de frein Street Performance pour une conduite au quotidien et les véhicules de performance, les 4x4 et les SUV. Ils sont...

#### Informations Techniques :

HAUTEUR : 74+67.5 mm LONGUEUR: 119 mm EPAISSEUR : 15 mm

Référence : **DB1149SP**  
Prix : **104,83 € TTC/JEU**

## EQUIPEMENTS POUR TOYOTA KZJ-VZJ 90/95 1996/00



### JEU PLAQUETTES DE FREIN AVANT DBA XTREME PERFORMANCE POUR TOYOTA RUNNER / TOYOTA HILUX ET TOYOTA LANDCRUISER SERIE 7 ET 9

Les plaquettes de frein Xtreme Performance de DBA ont été conçues pour les conducteurs qui recherchent un mordant initial élevé et une consistance de friction de basses à hautes températures. La gamme XP est destinée aux applications lourdes, où des niveaux de friction plus élevés sont requis, afin de freiner en toute sécurité dans des conditions extrêmes. DBA recommande les plaquettes de frein Xtreme Performance pour les véhicules puissants, ainsi que le remorquage lourd et les 4 roues...

#### Informations Techniques :

HAUTEUR : 74+67.5 mm LONGUEUR : 119 mm EPAISSEUR : 15 mm

Référence : **DB1149XP**  
Prix : **141,60 € TTC/JEU**



### PLAQUETTES DE FREIN ARRIERE CERAMIQUE HD TERRAIN TAMER POUR TOYOTA LANDCRUISER J7/8/9/12/15 ET PAJERO IV

PLAQUETTES DE FREIN ARRIERE CERAMIQUE HD TERRAIN TAMER - fabriqué par l'équipementier d'origine - réduction du bruit et des impuretés - haute résistance - technologie brevetée - céramique  
Véhicules : TOYOTA PAJERO NS 2006-2009 TOYOTA PAJERO NT 2009-2011 TOYOTA PAJERO NW A PARTIR DE 2011 TOYOTA FJ CRUISER GSJ15 A PARTIR DE 11/2010 TOYOTA LANDCRUISER FJ80 A PARTIR DE 01/1990 TOYOTA LANDCRUISER FZJ105 A PARTIR DE 01/1998 TOYOTA LANDCRUISER FZJ70 A PARTIR DE...

Référence : **DB1200TTC**  
Prix : **94,00 € TTC/KIT**

EQUIPEMENTS POUR TOYOTA KZJ-VZJ 90/95 1996/00



## PLAQUETTES DE FREIN ARRIERE EBC GREENSTUFF POUR MITSUBISHI ET TOYOTA

Tous

### Informations Techniques :

Cet article se monte sur les modèles suivants : - MITSUBISHI Pajero 3,2DiD et 3,8 V6 06- V8#/V9# (Modèle 5 portes - Hautes Performances) - TOYOTA HDJ80 12s, HZJ80 et FZJ80 90-95 11#J80 (Tous) - TOYOTA HDJ80 24s 95-98 11TJ82 - TOYOTA HZJ73 et HZJ75 4,2D 90-99 - TOYOTA HZJ78 et HZJ79 4,2D 99- - TOYOTA KDJ12# et GRJ12# 03-10 J12#/Z29J - TOYOTA KDJ150 et KDJ155 08/09- - TOYOTA KDJ90 et KDJ95 D4D 00-04 KDJ9#/Z99J - TOYOTA KZJ70 et KZJ73 3,0TD 93-96 - TOYOTA KZJ90, KZJ95 ET VZJ9# 96-00 11#J9#/Y99J - ...

**Référence : MRP-2210GS**

Prix : **79,43 € TTC/JEU**



## PLAQUETTES DE FREIN ARRIERE EBC ULTIMAX POUR MITSUBISHI ET TOYOTA

Tous

### Informations Techniques :

Cet article se monte sur les modèles suivants : - MITSUBISHI Pajero 3,2DiD et 3,8 V6 06- V8#/V9# (Modèle 5 portes) - TOYOTA HDJ80 12s, HZJ80 et FZJ80 90-95 11#J80 (Tous) - TOYOTA HDJ80 24s 95-98 11TJ82 - TOYOTA HZJ73 et HZJ75 4,2D 90-99 - TOYOTA HZJ78 et HZJ79 4,2D 99- - TOYOTA KDJ12# et GRJ12# 03-10 J12#/Z29J - TOYOTA KDJ150 et KDJ155 08/09- - TOYOTA KDJ90 et KDJ95 D4D 00-04 KDJ9#/Z99J - TOYOTA KZJ70 et KZJ73 3,0TD 93-96 - TOYOTA KZJ90, KZJ95 ET VZJ9# 96-00 11#J9#/Y99J - TOYOTA LJ70 et LJ73 2°...

**Référence : MRP-2210EBC**

Prix : **57,27 € TTC/JEU**



## PLAQUETTES DE FREIN AVANT CERAMIQUE HD TERRAIN TAMER

PLAQUETTES DE FREIN AVANT CERAMIQUE HD TERRAIN TAMER - fabriqué par l'équipementier d'origine - réduction du bruit et des impuretés - haute résistance - technologie brevetée - céramique  
Véhicules : TOYOTA LANDCRUISER PRADO KZJ90 7/1996-2/2003 TOYOTA LANDCRUISER PRADO KZJ95 7/1996-2/2003 TOYOTA LANDCRUISER PRADO RZJ90 A PARTIR DE 04/1996 TOYOTA LANDCRUISER PRADO RZJ95 A PARTIR DE 04/1996 TOYOTA LANDCRUISER PRADO VZJ90 A PARTIR DE 04/1996 TOYOTA LANDCRUISER PRADO VZJ95 A...

**Référence : DB1323TTC**

Prix : **90,00 € TTC/KIT**

## EQUIPEMENTS POUR TOYOTA KZJ-VZJ 90/95 1996/00



### PLAQUETTES DE FREIN AVANT EBC GREENSTUFF POUR TOYOTA

Hautes Performances

Référence : MFP-2254GS

Prix : 116,51 € TTC/JEU



### PLAQUETTES DE FREIN AVANT EBC ULTIMAX POUR TOYOTA

Tous

Référence : MFP-2254EBC

Prix : 73,73 € TTC/JEU

## FREINAGE STANDARD

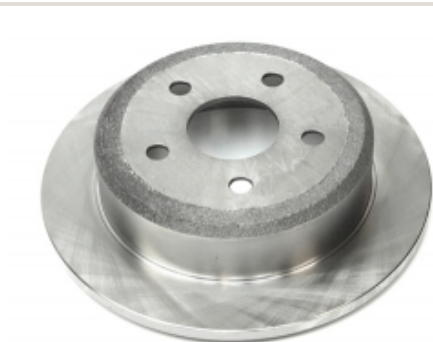

### DISQUE DE FREIN ARRIERE POUR TOYOTA

312mm - 18mm

#### Informations Techniques :

Pour les véhicules suivants : \*TOYOTA HZJ73 et HZJ75 4,2D 90-99  
\*TOYOTA KDJ120 et KDJ125 03-10 KDJ12#/Z29J \*TOYOTA KDJ150  
et KDJ155 08/09- \*TOYOTA KDJ90 et KDJ95 D4D 00-04 KDJ9#/Z99J  
(312mm - 18mm) \*TOYOTA KZJ70 et KZJ73 3,0TD 93-96 \*TOYOTA  
KZJ90, KZJ95 ET VZJ9# 96-00 11#J9/#Y99J \*TOYOTA LJ70 et LJ73  
2° série 90-93 (312mm - 18mm )

Référence : MRD-2209

Prix : 91,73 € TTC/PIECE

## EQUIPEMENTS POUR TOYOTA KZJ-VZJ 90/95 1996/00



Photo non Contractuelle

### DISQUE DE FREIN AVANT POUR TOYOTA

Cet article se monte sur les modèles suivants : - TOYOTA KDJ90 et KDJ95 D4D 00-04 KDJ9#/Z99J - TOYOTA KZJ90, KZJ95 ET VZJ9# 96-00 11#J9/#Y99J

**Référence : MFD-2205**  
Prix : **103,03 € TTC/PIECE**



### EMETTEUR de FREIN

Avec ABS - 1 sortie verticale en bout + 1 sortie gauche

*Informations Techniques :*

PHOTO NON CONTRACTUELLE

**Référence : MBM-2T02**  
Prix : **168,76 € TTC/PIECE**



### ETRIER AVANT DROIT RECONDITIONNE

Cet article se monte sur les modèles suivants : - TOYOTAKDJ90 et KDJ95 D4D00-04 KDJ9#/Z99J - TOYOTAKZJ90, KZJ95 ET VZJ9#96-00 11#J9/#Y99J

**Référence : TLC91-E0002**  
Prix : **114,62 € TTC/PIECE**



### ETRIER AVANT GAUCHE RECONDITIONNE

Cet article se monte sur les modèles suivants : - TOYOTAKDJ90 et KDJ95 D4D00-04 KDJ9#/Z99J - TOYOTAKZJ90, KZJ95 ET VZJ9#96-00 11#J9/#Y99J

**Référence : TLC91-E0001**  
Prix : **114,62 € TTC/PIECE**





### ETRIER DE FREIN ARRIERE DROIT ORIGINE POUR TOYOTA

Cet article se monte sur les modèles suivants : - TOYOTAHDJ80 12s, HZJ80 et FZJ8090-95 11#J80 - TOYOTAHDJ80 24s95-98 11TJ82 - TOYOTAHZJ73 et HZJ75 4,2D90-99 - TOYOTAHZJ78 et HZJ79 4,2D99- - TOYOTAKDJ90 et KDJ95 D4D00-04 KDJ9#/Z99J - TOYOTAKZJ70 et KZJ73 3,0TD93-96 - TOYOTAKZJ90, KZJ95 ET VZJ9#96-00 11#J9/#Y99J - TOYOTALJ70 et LJ73 2° série90-93

**Informations Techniques :**

PHOTOS NON CONTRACTUELLES

**Référence : TLC00-E1002OE**

Prix : **342,69 € TTC/PIECE**



### ETRIER DE FREIN ARRIERE DROIT POUR TOYOTA

Cet article se monte sur les modèles suivants : - TOYOTAHDJ80 12s, HZJ80 et FZJ8090-95 11#J80 - TOYOTAHDJ80 24s95-98 11TJ82 - TOYOTAHZJ73 et HZJ75 4,2D90-99 - TOYOTAHZJ78 et HZJ79 4,2D99- - TOYOTAKDJ90 et KDJ95 D4D00-04 KDJ9#/Z99J - TOYOTAKZJ70 et KZJ73 3,0TD93-96 - TOYOTAKZJ90, KZJ95 ET VZJ9#96-00 11#J9/#Y99J - TOYOTALJ70 et LJ73 2° série90-93

**Informations Techniques :**

PHOTOS NON CONTRACTUELLES

**Référence : TLC00-E1002**

Prix : **94,74 € TTC/PIECE**



### ETRIER DE FREIN ARRIERE GAUCHE ORIGINE POUR TOYOTA

Cet article se monte sur les modèles suivants : - TOYOTAHDJ80 12s, HZJ80 et FZJ8090-95 11#J80 - TOYOTAHDJ80 24s95-98 11TJ82 - TOYOTAHZJ73 et HZJ75 4,2D90-99 - TOYOTAHZJ78 et HZJ79 4,2D99- - TOYOTAKDJ90 et KDJ95 D4D00-04 KDJ9#/Z99J - TOYOTAKZJ70 et KZJ73 3,0TD93-96 - TOYOTAKZJ90, KZJ95 ET VZJ9#96-00 11#J9/#Y99J - TOYOTALJ70 et LJ73 2° série90-93

**Informations Techniques :**

PHOTOS NON CONTRACTUELLES

**Référence : TLC00-E1001OE**

Prix : **342,70 € TTC/PIECE**

EQUIPEMENTS POUR TOYOTA KZJ-VZJ 90/95 1996/00



### ETRIER DE FREIN ARRIERE GAUCHE POUR TOYOTA

Cet article se monte sur les modèles suivants : - TOYOTAHDJ80 12s, HZJ80 et FZJ8090-95 11#J80 - TOYOTAHDJ80 24s95-98 11TJ82 - TOYOTAHZJ73 et HZJ75 4,2D90-99 - TOYOTAHZJ78 et HZJ79 4,2D99- - TOYOTAKDJ90 et KDJ95 D4D00-04 KDJ9#/Z99J - TOYOTAKZJ70 et KZJ73 3,0TD93-96 - TOYOTAKZJ90, KZJ95 ET VZJ9#96-00 11#J9#/Y99J - TOYOTALJ70 et LJ73 2° série90-93

**Informations Techniques :**

PHOTOS NON CONTRACTUELLES

**Référence : TLC00-E1001**

Prix : **94,74 € TTC/PIECE**



### JEU DE 4 PLAQUETTES DE FREIN AVANT POUR TOYOTA

Tous

**Informations Techniques :**

Plaquettes de frein avant pour : \* TOYOTA HILUX 2.4D 08/88-11/97 LN110 \* TOYOTA HILUX 2.4TD 08/97-08/01 LN165 \* TOYOTA HILUX D4D 06/01-08/04 KDN165 \* TOYOTA HZJ73 et HZJ75 4,2D 01/90-08/99 \* TOYOTA KDJ90 et KDJ95 D4D 08/00-05/04 Z99J \* TOYOTA KZJ90 et KZJ95 04/96-08/00 11GJ9 \* TOYOTA PZJ 70, PZJ73 et PZJ75 3,5D 10/85 à 05/90 \* TOYOTA RUNNER V6 3,0i VZN130

**Référence : MFP-2254**

Prix : **51,02 € TTC/JEU**



### KIT COULISSEAUX pour 1 étrier

KIT COULISSEAUX pour 1 étrier Cet article se monte sur les modèles suivants : TOYOTAFJ Cruiser06- GSJ15(Coulisseaux inclus) TOYOTAFZJ8090-95 11UJ80(Coulisseaux inclus) TOYOTAGRJ120 et GRJ12503-10 AU29J / BU29J(Coulisseaux inclus) TOYOTAHDJ80 12s90-95 11TJ80(Coulisseaux inclus) TOYOTAHDJ80 24s95-98 11TJ82(Coulisseaux inclus) TOYOTAHZJ70, HZJ73 et HZJ7590-99(Coulisseaux inclus) TOYOTAHZJ8090-95 11PJ80(Coulisseaux inclus) TOYOTAKDJ120 et KDJ12503-10 AZ29J /...

**Référence : TLC91-KCERO**

Prix : **13,25 € TTC/PIECE**

## EQUIPEMENTS POUR TOYOTA KZJ-VZJ 90/95 1996/00



**SV001-KPA00**

Reproduction interdite

### KIT DE MONTAGE DE PLAQUETTES DE FREIN ARRIERE POUR TOYOTA

Cet article se monte sur les modèles suivants : - TOYOTA HZJ105 4,2D 98 - TOYOTA KDJ90 et KDJ95 D4D 00-04 KDJ9#/Z99J - TOYOTA KZJ90, KZJ95 ET VZJ9# 96-00 11#J9/#Y99J

*Informations Techniques :*

PHOTO NON CONTRACTUELLE

**Référence : TLC10-KPR00**

Prix : **13,57 € TTC/KIT**



### KIT MACHOIRES DE FREIN A MAIN AVEC KIT DE MONTAGE

MÂCHOIRES DE FREIN A MAIN AVEC KIT DE MONTAGE Le kit comprend : - Jeu de 4 mâchoires de frein à main - Kit complet de ressorts Pour les véhicules : TOYOTA LANDCRUISER FJ80 DE 1/1990 A 8/1992 frein a disques arrières TOYOTA LANDCRUISER HDJ80 DE 1/1990 A 8/1992 frein a disques arrières TOYOTA LANDCRUISER HZJ70 A PARTIR DE 8/1992 frein a disques arrières TOYOTA LANDCRUISER HZJ73 A PARTIR DE 8/1992 frein a disques arrières TOYOTA LANDCRUISER HZJ75 A PARTIR DE 1992 frein a...

**Référence : HBSK2**

Prix : **198,00 € TTC/PIECE**



### KIT MACHOIRES DE FREIN A MAIN AVEC KIT DE MONTAGE COMPLET

MÂCHOIRES DE FREIN A MAIN AVEC KIT DE MONTAGE Le kit comprend : - Jeu de 4 mâchoires de frein à main - Kit complet de ressorts - Kit support, bras, axe de relais frein à main Pour les véhicules : TOYOTA LANDCRUISER FJ80 DE 1/1990 A 8/1992 frein a disques arrières TOYOTA LANDCRUISER HDJ80 DE 1/1990 A 8/1992 frein a disques arrières TOYOTA LANDCRUISER HZJ70 A PARTIR DE 8/1992 frein a disques arrières TOYOTA LANDCRUISER HZJ73 A PARTIR DE 8/1992 frein a disques arrières TOYOTA...

**Référence : HBSK2C**

Prix : **665,00 € TTC/PIECE**

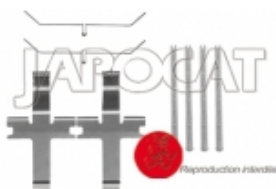

### KIT MONTAGE PLAQUETTES

**Référence : TKDN1-KPA02**

Prix : **18,13 € TTC/KIT**

EQUIPEMENTS POUR TOYOTA KZJ-VZJ 90/95 1996/00



## PLAQUETTES DE FREIN ARRIERE POUR MITSUBISHI ET TOYOTA

Tous

### Informations Techniques :

Cet article se monte sur les modèles suivants : - MITSUBISHI Pajero 3,2DiD et 3,8 V6 06- V8#/V9# (Modèle 5 portes) - TOYOTA HDJ80 12s, HZJ80 et FZJ80 90-95 11#J80 (Tous) - TOYOTA HDJ80 24s 95-98 11TJ82 - TOYOTA HZJ73 et HZJ75 4,2D 90-99 - TOYOTA HZJ78 et HZJ79 4,2D 99- - TOYOTA KDJ12# et GRJ12# 03-10 J12#/Z29J - TOYOTA KDJ150 et KDJ155 08/09- - TOYOTA KDJ90 et KDJ95 D4D 00-04 KDJ9#Z99J - TOYOTA KZJ70 et KZJ73 3,0TD 93-96 - TOYOTA KZJ90, KZJ95 ET VZJ9# 96-00 11#J9/#Y99J - TOYOTA LJ70 et LJ73 2°...

Référence : **MRP-2210**

Prix : **39,14 € TTC/JEU**

## INJECTION



## POMPE D'INJECTION TOYOTA KZJ90/95 RECONDITIONNE (DENSO)

Cet article se monte sur les modèles suivants: 4x4 TOYOTA KZJ90/95 (Vérifier la référence origine sur la pompe: 22100-67070) échange standard ancienne pièce à nous retourner (caution en supplément 400€) si envoi en avance

Référence : **T1KZT-22100**

Prix : **1 729,00 € TTC/PIECE**

## KIT DE RÉFECTION



## KIT de REFECTION de BOITE de VITESSES

Terrain Tamer

### Informations Techniques :

PHOTO NON CONTRACTUELLE

Référence : **TLC10-KRBV1**

Prix : **861,00 € TTC/PIECE**

## EQUIPEMENTS POUR TOYOTA KZJ-VZJ 90/95 1996/00



### KIT de REFECTION de DIFFERENTIEL

Arrière

*Informations Techniques :*

PHOTO NON CONTRACTUELLE

Référence : TLC91-KRDR0

Prix : 436,49 € TTC/PIECE



### KIT de REFECTION de DIFFERENTIEL

Arrière - Modèle avec blocage

*Informations Techniques :*

PHOTO NON CONTRACTUELLE

Référence : TLC91-KRDR1

Prix : 662,49 € TTC/PIECE



### KIT de REFECTION de DIFFERENTIEL

*Informations Techniques :*

PHOTO NON CONTRACTUELLE

Référence : TLC91-KRDV1

Prix : 452,60 € TTC/PIECE

## KIT DE ROULEMENT / MOYEUX



### KIT DE ROULEMENTS DE ROUES ARRIERE TERRAIN TAMER (VEHICULE EQUIPES DE DISQUES DE FREIN)

Les kits de roulement de roues Terrain Tamer contiennent des pièces de qualité origine, avec des roulements Koyo et joint spi origine.

Référence : WBK13

Prix : 223,00 € TTC/KIT

EQUIPEMENTS POUR TOYOTA KZJ-VZJ 90/95 1996/00

## PIÈCES MOTEUR

### COURROIE ACCESSOIRE

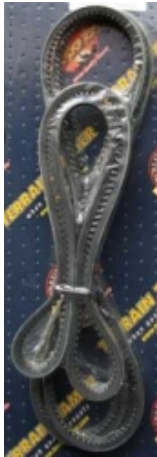

#### COURROIE Poly-V

3,4l V6 - De climatisation

Référence : MPB-5024

Prix : 12,19 € TTC/PIECE

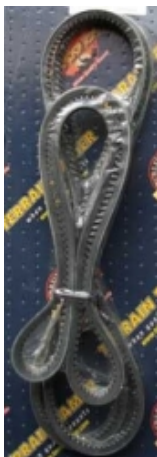

#### COURROIE Poly-V

Référence : MPB-5056

Prix : 18,61 € TTC/PIECE

EQUIPEMENTS POUR TOYOTA KZJ-VZJ 90/95 1996/00

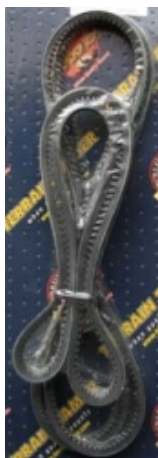

### COURROIE Poly-V

3,4l V6 - De D.A.

Référence : **MPB-5059**

Prix : **16,56 € TTC/PIECE**

## EQUIPEMENTS POUR TOYOTA KZJ-VZJ 90/95 1996/00

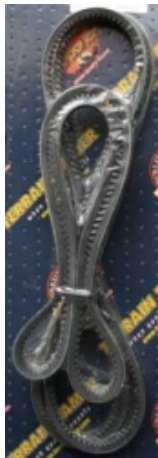

### JEU COMPLET DE COURROIES & ACCESSOIRES

3,0TD - Avec courroie de climatisation

Référence : T1KZT-KCA01

Prix : 94,54 € TTC/KIT



### POULIE de Courroie Poly-V

POULIE de Courroie Poly-V se monte sur les modèles suivants :  
TOYOTAHilux D4D Vigo04- KUN25/KUN26(3,0 D4D - Ø 70mm - Axe Ø 17mm - Piste plate) TOYOTAKDJ120 et KDJ12503-10 AZ29J / BZ29J(Ø 70mm - Axe Ø 17mm - Piste plate) TOYOTAKDJ90 et KDJ95 D4D00-04 KDJ9#/Z99J(Ø 70mm - Axe Ø 17mm - Piste plate) TOYOTAKZJ70 et KZJ7393-96(Ø 70mm - Axe Ø 17mm - Piste plate) TOYOTAKZJ90 et KZJ95 3,0TD96-00 11#J9/#Y99J(Ø 70mm - Axe Ø 17mm - Piste plate) TOYOTARunner 3,0TD93-96 11GND0(Ø 70mm - ...

Référence : MRP-9211

Prix : 28,40 € TTC/PIECE

## CULASSE



### CULASSE Avec soupapes, poussoirs et arbre à cames AMC fabrication europeen

3,0TD - Avec arbre à cames - Soupapes rentrantes par rapport au plan de joint Livrée avec vis de culasse, soupapes, ressorts & arbre à cames - Soupapes rentrantes par rapport au plan de joint

Référence : T1KZT-CCN01

Prix : 1 583,90 € TTC/PIECE



### CULASSE Avec soupapes, poussoirs et arbre à cames AMC fabrication europeen

3,0TD - Avec arbre à cames - Soupapes affleurantes au plan de joint Livrée avec vis de culasse, soupapes, ressorts & arbre à cames- Soupapes affleurantes au plan de joint

Référence : T1KZT-CCN02

Prix : 1 580,95 € TTC/PIECE



## EQUIPEMENTS POUR TOYOTA KZJ-VZJ 90/95 1996/00

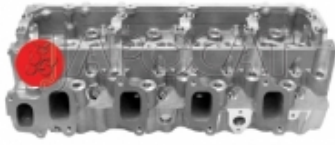

Reproduction interdite

### CULASSE Nue

3,0TD - Pour soupapes rentrantes par rapport au plan de joint

Référence : T1KZT-CNN01

Prix : 904,20 € TTC/PIECE



Reproduction interdite

### CULASSE Nue

3,0TD - Pour soupapes affleurantes au plan de joint

Référence : T1KZT-CNN03

Prix : 828,65 € TTC/PIECE

## JOINTS



### JOINT de CULASSE

3,4i V6 - Ajusa

Référence : MGH-22300

Prix : 64,90 € TTC/PIECE



### JOINT de CULASSE

3,4i V6 - Ajusa

Référence : MGH-22400

Prix : 64,90 € TTC/PIECE

EQUIPEMENTS POUR TOYOTA KZJ-VZJ 90/95 1996/00

**JOINT de CULASSE 1 Trou**

3,0TD - Ajusa

**Référence : MHG-95500**  
Prix : **117,00 € TTC/PIECE****JOINT de CULASSE 3 Trous**

3,0TD - Ajusa

**Référence : MHG-95510**  
Prix : **121,45 € TTC/PIECE****JOINT de CULASSE 5 Trous**

3,0TD - Ajusa

**Référence : MHG-95520**  
Prix : **125,32 € TTC/PIECE****KIT DISTRIBUTION****EQUIP RAID**145 RUE DE L'ÎLE NAPOLÉON  
68100 MULHOUSE  
TÉL: +33 (0)3 89 61 90 88 / FAX: +33 (0)3 89 61 70 67  
E-MAIL : [vpc@equip-RAID.FR](mailto:vpc@equip-RAID.FR)Prix valables du 01/09/2024 au 30/09/2024  
TVA 20% incluse  
Document non contractuel (ref : cat\_KZJ-VZJ90/951996/00\_09\_2024)  
Photos non contractuellesMagasin ouvert le lundi de 14h à 18h,  
du mardi au vendredi de 9h à 12h et de 14h à 18h  
et le samedi de 9h à 12h[www.equip-raid.fr](http://www.equip-raid.fr)

## EQUIPEMENTS POUR TOYOTA KZJ-VZJ 90/95 1996/00



### KIT DE DISTRIBUTION COMPLET EQUIPEMENTIER ORIGINE POUR TOYOTA KZJ90/95 ET KZJ70/73

Kit pour le remplacement de la courroie de distribution Le constructeur préconise un remplacement tous les 5 ans ou 100 000kms Kit complet comprend: Courroie de distribution Galet tendeur Tendeur hydraulique

#### Informations Techniques :

TOYOTA : Land Cruiser série 90 KZJ95 3.0 TD (1996 -> 2002) 1KZ-TE / 125cv KZJ90 3.0 TD (1996 -> 2002) 1KZ-TE / 125cv Land Cruiser série 70 1984->1999 KZJ77 3.0 TD (1995 -> 1996) 1KZ-T / 125cv KZJ77 3.0 TD (1993 -> 1995) 1KZ-T / 125cv KZJ73 3.0 TD (1993 -> 1997) 1KZ-T / 125cv KZJ70 3.0 TD (1993 -> 1997) 1KZ-T / 125cv 4 Runner 3,0 TD (1993 -> 1997) 1KZ-T

Référence : **KD-1KZT**

Prix : **170,80 € TTC/KIT**

### POCHETTE DE RODAGE

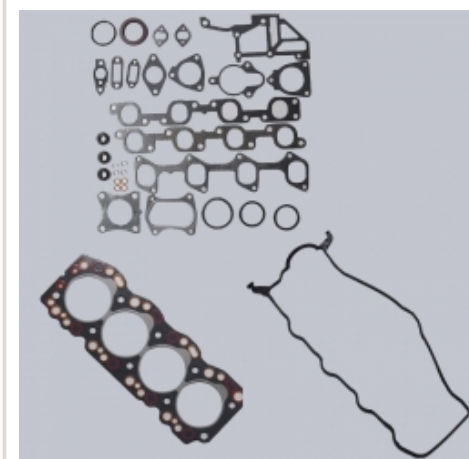

### POCHETTE de RODAGE Avec JOINT de culasse

3,4i V6 - Ajusa

#### Informations Techniques :

PHOTO NON CONTRACTUELLE

Référence : **MRG-63700**

Prix : **329,42 € TTC/PIECE**

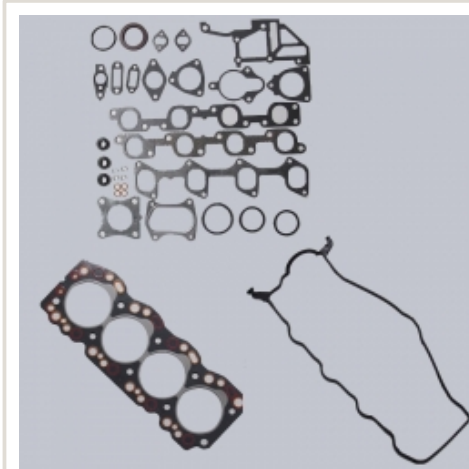

### POCHETTE de RODAGE Sans JOINT de culasse

3,0TD - Ajusa

#### Informations Techniques :

PHOTO NON CONTRACTUELLE

Référence : **MRGS-14800**

Prix : **99,70 € TTC/PIECE**

## EQUIPEMENTS POUR TOYOTA KZJ-VZJ 90/95 1996/00

### POCHETTE MOTEUR



#### POCHETTE MOTEUR Avec JOINT de culasse

3,4i V6 - Ajusa

Informations Techniques :

PHOTO NON CONTRACTUELLE

Référence : MEG-77700

Prix : 364,78 € TTC/PIECE

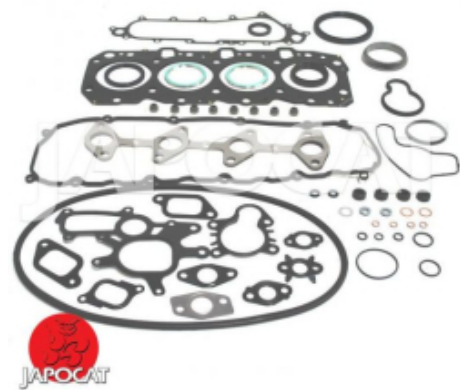

#### POCHETTE MOTEUR Sans JOINT de culasse

3,0TD - Ajusa

Informations Techniques :

PHOTO NON CONTRACTUELLE

Référence : MEGS-18700

Prix : 178,76 € TTC/PIECE

### VIS DE CULASSE



#### VIS de CULASSE (le jeu)

3,0TD

Informations Techniques :

PHOTO NON CONTRACTUELLE

Référence : JBL-205

Prix : 62,14 € TTC/PIECE

### REFROIDISSEMENT

## EQUIPEMENTS POUR TOYOTA KZJ-VZJ 90/95 1996/00



### JEU COMPLET de DURITS de REFROIDISSEMENT

3,0TD

Référence : TLC91-KDR01

Prix : 107,06 € TTC/PIECE



### POMPE à EAU Equipementier Origine

Pompe à eau équipementier origine, sans corps pour toyota :

TOYOTA : Land Cruiser série 90 KZJ95 3.0 TD (1996 -> 2002) 1KZ-TE / 125cv KZJ90 3.0 TD (1996 -> 2002) 1KZ-TE / 125cv KDJ95 3.0 DTI D4-D (2000 -> 2002) 1KD-FTV / 163cv KDJ90 3.0 DTI D4-D (2000 -> 2002) 1KD-FTV / 163cv Land Cruiser série 70 1984->1999 KZJ77 3.0 TD (1995 -> 1996) 1KZ-T / 125cv KZJ77 3.0 TD (1993 -> 1995) 1KZ-T / 125cv KZJ73 3.0 TD (1993 -> 1997) 1KZ-T / 125cv KZJ70 3.0 TD (1993 -> 1997) 1KZ-T /...

#### Informations Techniques :

Modèle démontable - Pour moteur équipé d'une pompe à eau en 2 parties (pompe et support séparable) - Livré avec joint entre pompe et support - Il n'y a pas besoin de démonter la distribution pour monter cette pompe - Référence: : 16110-69045 - Version avec entretoise démontable

Référence : MWP-4T010E

Prix : 72,91 € TTC/PIECE



### POMPE A EAU TERRAIN TAMER POUR TOYOTA LANDCRUISER

Nouvelle gamme de pompes à eau de Terrain Tamer. Fabriqués et testés selon les normes ISO / TS16949: 2009, ces nouvelles pompes sont usinées avec précision dans la masse, des roulements renforcés, des joints toriques en nitrile et des joints spi en céramique. POMPE A EAU TERRAIN TAMER POUR TOYOTA LANDCRUISER TOYOTA LANDCRUISER KDJ120 A PARTIR DE 9/2002 TOYOTA LANDCRUISER KDJ150 A PARTIR DE 8/2009 TOYOTA LANDCRUISER KZJ90 DE 4/1996 A 8/2000 TOYOTA LANDCRUISER KZJ95 ...

Référence : 16110-69045TT

Prix : 129,00 € TTC/PIECE

EQUIPEMENTS POUR TOYOTA KZJ-VZJ 90/95 1996/00



### POMPE A EAU TERRAIN TAMER POUR TOYOTA LANDCRUISER

Nouvelle gamme de pompes à eau de Terrain Tamer. Fabriqués et testés selon les normes ISO / TS16949: 2009, ces nouvelles pompes sont usinées avec précision dans la masse, des roulements renforcés, des joints toriques en nitrile et des joints spi en céramique. POMPE A EAU TERRAIN TAMER POUR TOYOTA LANDCRUISER TOYOTA LANDCRUISER VZJ90 A PARTIR DE 4/1996 TOYOTA LANDCRUISER VZJ95 A PARTIR DE 4/1996

**Référence : 16100-69545TT**

Prix : **129,00 € TTC/PIECE**



### POMPE A EAU TERRAIN TAMER POUR TOYOTA LANDCRUISER COMPLETE AVEC CORPS

Nouvelle gamme de pompes à eau de Terrain Tamer. Fabriqués et testés selon les normes ISO / TS16949: 2009, ces nouvelles pompes sont usinées avec précision dans la masse, des roulements renforcés, des joints toriques en nitrile et des joints spi en céramique. POMPE A EAU TERRAIN TAMER POUR TOYOTA LANDCRUISER TOYOTA LANDCRUISER KDJ120 A PARTIR DE 9/2002 TOYOTA LANDCRUISER KDJ150 A PARTIR DE 8/2009 TOYOTA LANDCRUISER KZJ90 DE 4/1996 A 8/2000 TOYOTA LANDCRUISER KZJ95 ...

**Référence : 16100-69356**

Prix : **319,00 € TTC/PIECE**

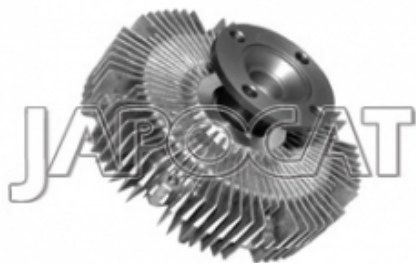

210

Reproduction interdite

### VISCOCOUPLEUR de Ventilateur

3,0TD

**Référence : MVF-4209**

Prix : **160,31 € TTC/PIECE**

## SILENT-BLOCS

## EQUIPEMENTS POUR TOYOTA KZJ-VZJ 90/95 1996/00



### KIT SILENT-BLOCS De Crémaillère de Direction Polyuréthane TOYOTA KZJ/KDJ 90/95

Référence : SPF1836K  
Prix : 67,06 € TTC/PIECE



### KIT SILENT-BLOCS Polyuréthane

Train Avant + Tirants Arrières + Barre Panhard

Informations Techniques :

PHOTO NON CONTRACTUELLE

Référence : KIT0092K  
Prix : 859,78 € TTC/PIECE



### KIT SILENT-BLOCS Polyuréthane

Train Avant

Informations Techniques :

PHOTO NON CONTRACTUELLE

Référence : KIT0092FK  
Prix : 538,91 € TTC/PIECE



### KIT SILENT-BLOCS Polyuréthane

Pour Tirants + Barre Panhard Arrière

Informations Techniques :

PHOTO NON CONTRACTUELLE

Référence : KIT0092RK  
Prix : 275,02 € TTC/PIECE

## SUSPENSION

**EQUIP RAID**

145 RUE DE L'ÎLE NAPOLÉON  
68100 MULHOUSE  
TÉL: +33 (0)3 89 61 90 88 / FAX: +33 (0)3 89 61 70 67  
E-MAIL : vpc@equip-RAID.FR

Magasin ouvert le lundi de 14h à 18h,  
du mardi au vendredi de 9h à 12h et de 14h à 18h  
et le samedi de 9h à 12h

Prix valables du 01/09/2024 au 30/09/2024  
TVA 20% incluse  
Document non contractuel (ref : cat\_KZJ-VZJ90/951996/00\_09\_2024)  
Photos non contractuelles

## EQUIPEMENTS POUR TOYOTA KZJ-VZJ 90/95 1996/00

### COUELLE SUPERIEUR D'AMORTISSEUR POUR TOYOTA KZJ/KDJ 90/95



Référence : MEM-3T32  
Prix : 28,97 € TTC/PIECE



### EXCENTRIQUE DE TRIANGLE INFERIEUR (ORIGINE CONSTRUCTEUR)

Cet article se monte sur les modèles suivants : 4x4 TOYOTAKDJ90 et KDJ95 D4D00-04 KDJ9#/Z99J 4x4 TOYOTAKZJ90 et KZJ95 3,0TD96-00 11#J9/#Y99J 4x4 TOYOTAVZJ90, VZJ95 V6 3,4i96-00 11#J9/#Y99J

Référence : TLC91-48409  
Prix : 37,35 € TTC/PIECE



### ROTULE DE TRIANGLE INFERIEUR DROITE POUR TOYOTA KZJ/KDJ/VZJ/90/95 \*ORIGINE TOYOTA\*

ROTULE DE SUSPENSION INFERIEUR DROITE POUR TOYOTA KZJ/KDJ/VZJ/90/95 Montage : DROITE Piece d'origine TOYOTA

Référence : 43330-39585  
Prix : 229,00 € TTC/PIECE



### ROTULE DE TRIANGLE INFERIEUR GAUCHE POUR TOYOTA KZJ/KDJ/VZJ/90/95 \*ORIGINE TOYOTA\*

ROTULE DE SUSPENSION INFERIEUR GAUCHE POUR TOYOTA KZJ/KDJ/VZJ/90/95 Montage : Gauche Piece d'origine TOYOTA

Référence : 43340-39465  
Prix : 229,00 € TTC/PIECE



## EQUIPEMENTS POUR TOYOTA KZJ-VZJ 90/95 1996/00



### TIRANT / BRAS DE PONT SUPERIEUR POUR TOYOTA LAND CRUISER KZJ/KDJ90/95

TIRANT / BRAS DE PONT Arrière - supérieur - avec silent-blocs - coté gauche ou droit véhicules adaptés : Toyota LandCruiser KZJ 90 / 95 Toyota LandCruiser KDJ 90 / 95 Toyota LandCruiser VDJ 90 / 95

Référence : **MUA-8205**  
Prix : **47,59 € TTC/PIECE**



### VIS AMORTISSEUR TOYOTA

Référence : **90119-12088**  
Prix : **7,00 € TTC/BIDON**

## TRANSMISSION

### BOITE DE VITESSES



### PIGNON DE 5EME VITESSE LONG POUR TOYOTA LANDCRUISER HZJ76/78/79/105 DE 2000 A 2010

Pignon de 5ème vitesse plus long pour Toyota : Permet de modifier le ratio de la 5ème vitesse de 0.838 à 0.711 Se monte sur : Toyota LandCruiser – HZJ71, HZJ76, HZJ78, HZJ79, HZJ105 2000-2010 Toyota Hilux – KDN165, KZN165, KZN185, KZN190, KZN205, VZN167, VZN172 Les rapports de démultiplication d'origine Toyota en particulier la 5e vitesse est relativement courte pour permettre au moteur de tourner à un régime relativement élevé. le moteur n'a pas besoin de tourner à un régime aussi...

Référence : **33428-HZJMOD**  
Prix : **715,00 € TTC/PIECE**

## CARDAN

## EQUIPEMENTS POUR TOYOTA KZJ-VZJ 90/95 1996/00

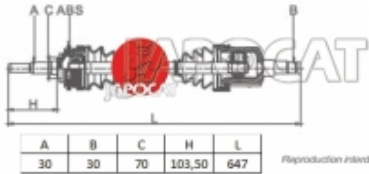

### CARDAN COMPLET GENERIQUE POUR TOYOTA

Cet article se monte sur les modèles suivants : TOYOTAKDJ90 et KDJ95 D4D00-04 KDJ9#/Z99J(Avec Joint homocinétique côté pont) TOYOTAKZJ90 et KZJ95 3,0TD96-00 11#J9/#Y99J(Avec Joint homocinétique côté pont) TOYOTAVZJ90, VZJ95 V6 3,4i96-00 11#J9/#Y99J(Avec Joint homocinétique côté pont) photo non contractuelle

Référence : MDS-5T03  
Prix : 807,03 € TTC/PIECE



### CARDAN Complet Origine constructeur

Cet article se monte sur les modèles suivants : 4x4 TOYOTAKDJ90 et KDJ95 D4D00-04 KDJ9#/Z99J(Pièce d'origine Constructeur - Avec Joint homocinétique intérieur) 4x4 TOYOTAKZJ90 et KZJ95 3,0TD96-00 11#J9/#Y99J(Pièce d'origine Constructeur - Avec Joint homocinétique intérieur) 4x4 TOYOTAVZJ90, VZJ95 V6 3,4i96-00 11#J9/#Y99J(Pièce d'origine Constructeur - Avec Joint homocinétique intérieur)

Référence : TLC91-43430  
Prix : 480,40 € TTC/PIECE



### CARDAN COMPLET TERRAIN TAMER QUALITE ORIGINE POUR TOYOTA LANDCRUISER KDJ-VZJ 90/95 (96/00) KZJ-VZJ 90/95 (2000/2004)

Référence : 43430-35030TT  
Prix : 565,00 € TTC/PIECE



### DEMI-CARDAN AVANT DROITE OU GAUCHE

Référence : TLC91-43460  
Prix : 279,38 € TTC/PIECE

## PONT

**EQUIPEMENTS POUR TOYOTA KZJ-VZJ 90/95 1996/00****PONT AVANT**

Cet article se monte sur les modèles suivants : 4x4 TOYOTAKDJ90 et KDJ95 D4D00-04 KDJ9#/Z99J(Boite mécanique - Rapport 10 x 41)  
4x4 TOYOTAKZJ90 et KZJ95 3,0TD96-00 11#J9/#Y99J(Boite mécanique - Rapport 10 x 41)

**Référence : TLC92-41110**

Prix : **4 487,52 € TTC/PIECE**

**SOUFFLET DE CARDAN****KIT SOUFFLETS DE CARDAN TOYOTA TOYOTA  
KZJ/KDJ90/95 \*ORIGINE CONSTRUCTEUR\***

Kit de soufflets de cardan coté roue et coté pont origine constructeur, avec colliers et graisse, qui vous permettra de renover votre cardan avec fiabilité. kit complet pour un coté

**Informations Techniques :**

compatible référence origine : 04438-35062 04438-35030  
04438-35061 04438-35060

**Référence : 04438-35062**

Prix : **193,39 € TTC/KIT**