

EQUIPEMENTS POUR TOYOTA HDJ80 12S HZJ80 FZJ80



Son nom de code est HDJ 80. C'est un véritable palace roulant tout-terrain. Il réunit tout ce que l'on peut souhaiter sur un véhicule de cette catégorie : un puissant moteur TD de 4,2 litres doté d'un couple impressionnant et un équipement très complet rassemblant tous les raffinements de confort recherchés. Doté d'une transmission intégrale permanente, de deux gammes de rapports et de blocages de différentiel arrière et avant/arrière, son pouvoir de franchissement est exceptionnel. Tant que son gabarit important ne constitue pas un obstacle...

*Les références présentées sur ce document ne constituent pas
une liste exhaustive des équipements disponibles pour le TOYOTA HDJ80 12s HZJ80 FZJ80.
Il peut y avoir d'autres produits adaptés à ce véhicule.
Voir les conditions de vente sur <https://www.equip-raid.fr/>*

SUSPENSION & REHAUSSE

ACCESSOIRES SUSPENSION



BARRE PANHARD ARRIERE REGLABLE POUR TOYOTA HDJ 80 ET HZJ 105

Arrière

Informations Techniques :

PHOTO NON CONTRACTUELLE

Référence : N82685

Prix : 693,00 € TTC/PIECE



BARRE PANHARD AVANT REGLABLE POUR TOYOTA HDJ 80 ET HZJ 105

Avant

Informations Techniques :

PHOTO NON CONTRACTUELLE

Référence : N83050

Prix : 495,00 € TTC/PIECE



KIT DE MONTAGE POUR AMORTISSEUR OME BP51 ARRIERE POUR TOYOTA LAND CRUISER HDJ80 ET HZJ105

KIT DE MONTAGE POUR AMORTISSEUR OME BP51 ARRIERE GAUCHE OU DROIT POUR TOYOTA LAND CRUISER HDJ80 ET HZJ105

Référence : VM80010026

Prix : 102,00 € TTC/KIT

EQUIPEMENTS POUR TOYOTA HDJ80 12S HZJ80 FZJ80



KIT DE MONTAGE POUR AMORTISSEUR OME BP51 AVANT POUR TOYOTA LAND CRUISER J80/105

KIT DE MONTAGE POUR AMORTISSEUR OME BP51 AVANT
POUR TOYOTA LAND CRUISER J80/105

Référence : VM80010025

Prix : 94,00 € TTC/KIT

AMORTISSEURS



AMORTISSEUR ARRIERE BYPASS A BONBONNE SEPARÉE OME BP51 +5CM POUR TOYOTA LAND CRUISER 80/105

OME Bp 51 amortisseur bypass bonbonne séparée Fruit de 4 années de développement intensif et brevetée, BP-51 amène la technologie course pour une utilisation de tous les jours apportant une performance sans précédent en off road et sur la route. C'est l'union du confort et du contrôle. Ces suspension Nouvelle suspension OME BP-51 (Bypass 51 mm Diamètre interne) Cette nouvelle suspension révolutionnaire est le fruit de 4 années de développement intensif des ingénieurs Old Man Emu....

Référence : **BP5160013**
Prix : **922,00 € TTC/PIECE**



AMORTISSEUR ARRIERE BYPASS A BONBONNE SEPARÉE OME BP51 REHAUSSE +10CM POUR TOYOTA LAND CRUISER 80/105

OME Bp 51 amortisseur bypass bonbonne séparée Fruit de 4 années de développement intensif et brevetée, BP-51 amène la technologie course pour une utilisation de tous les jours apportant une performance sans précédent en off road et sur la route. C'est l'union du confort et du contrôle. Ces suspension Nouvelle suspension OME BP-51 (Bypass 51 mm Diamètre interne) Cette nouvelle suspension révolutionnaire est le fruit de 4 années de développement intensif des ingénieurs Old Man Emu....

Référence : **BP5160015**
Prix : **922,00 € TTC/PIECE**



AMORTISSEUR ARRIERE KONI RAID POUR TOYOTA HDJ 80 ET HZJ 105

Fort d'une grande expérience en matière de conception et de production d'amortisseurs, KONI, leader de l'amortissement heavy duty (autocars, camions, remorques, applications militaires et ferroviaires, etc ...) a décidé de combiner son expertise en matière de suspension avec sa parfaite connaissance du marché 4x4 afin de créer une gamme d'amortisseurs spécifiquement dédiée aux raiders. Amortisseur Koni Grand Raid spécial disposant d'un grand alésage pour surélévation de 0 à 50 mm destiné aux 4x4....

Référence : **90-5390**
Prix : **355,00 € TTC/PIECE**



AMORTISSEUR ARRIÈRE OME N73 POUR TOYOTA HZJ105 / HDJ80

DANS LA LIMITE DES STOCKS DISPONIBLE, PAS DE RETOUR
Dès que les conditions deviennent difficiles, les amortisseurs d'origine se révèlent insuffisants et ils s'affaiblissent rapidement. Pour le véhicule, cela se traduit par des rebonds et une mauvaise tenue de route. Les amortisseurs OME sont d'une conception d'ensemble plus robuste, avec une plus grande quantité d'huile, un piston renforcé et quantité de détails destinés à améliorer leurs performances et à augmenter leur durée de vie. Ils sont...

Informations Techniques :

AMORTISSEUR ARRIÈRE OME N73 POUR TOYOTA HZJ105 / HDJ80 L'amortisseur à gaz à deux tubes a été spécialement développé pour les véhicules 4x4 ! - Comprend une protection contre les chutes de métal - Oeillets ou boulons soudés - tige de piston de 18 mm et piston de 35 mm

Référence : N73

Prix : 128,00 € TTC/PIECE



AMORTISSEUR ARRIERE OME SPORT POUR TOYOTA HDJ 80 ET HZJ 105 REHAUSSE +75 A 100 MM

Peu de produits peuvent transformer les performances et les capacités d'un 4x4 comme le fait un jeu d'amortisseurs spécifiques, dimensionné judicieusement à votre véhicule. Les amortisseurs OME SPORT permettent un contrôle parfait et une tenue de route hors du commun chaque fois que vous conduisez votre véhicule.

Informations Techniques :

Caractéristiques: Tige de 18 mm trempée et chromée: la rigidité de la tige est primordiale pour encaisser les efforts exercés dans une application 4x4. Le chromage dur offre une surface extrêmement lisse pour garantir la durée de vie des joints et réduire la friction. Piston haut débit: un piston de 35 mm traité au PTFE a été mis au point pour une circulation uniforme de l'huile, réduire l'échauffement et l'aération de l'huile (émulsion). Bague de guidage en bronze traitée au PTFE: ce...

Référence : 60020L

Prix : 160,00 € TTC/PIECE



AMORTISSEUR ARRIERE OME SPORT POUR TOYOTA HDJ/FZJ80 ET HZJ105

Peu de produits peuvent transformer les performances et les capacités d'un 4x4 comme le fait un jeu d'amortisseurs spécifiques, dimensionné judicieusement à votre véhicule. Les amortisseurs OME SPORT permettent un contrôle parfait et une tenue de route hors du commun chaque fois que vous conduisez votre véhicule.

Informations Techniques :

Caractéristiques: Tige de 18 mm trempée et chromée: la rigidité de la tige est primordiale pour encaisser les efforts exercés dans une application 4x4. Le chromage dur offre une surface extrêmement lisse pour garantir la durée de vie des joints et réduire la friction. Piston haut débit: un piston de 35 mm traité au PTFE a été mis au point pour une circulation uniforme de l'huile, réduire l'échauffement et l'aération de l'huile (émulsion). Bague de guidage en bronze traitée au PTFE: ce...

Référence : 60020

Prix : **160,00 € TTC/PIECE**



AMORTISSEUR ARRIÈRE OME SPORT POUR TOYOTA HDJ80, HZJ105 ET LAND ROVER DEFENDER 110/130

Peu de produits peuvent transformer les performances et les capacités d'un 4x4 comme le fait un jeu d'amortisseurs spécifiques, dimensionné judicieusement à votre véhicule. Les amortisseurs OME SPORT permettent un contrôle parfait et une tenue de route hors du commun chaque fois que vous conduisez votre véhicule.

Informations Techniques :

Caractéristiques: Tige de 18 mm trempée et chromée: la rigidité de la tige est primordiale pour encaisser les efforts exercés dans une application 4x4. Le chromage dur offre une surface extrêmement lisse pour garantir la durée de vie des joints et réduire la friction. Piston haut débit: un piston de 35 mm traité au PTFE a été mis au point pour une circulation uniforme de l'huile, réduire l'échauffement et l'aération de l'huile (émulsion). Bague de guidage en bronze traitée au PTFE: ce...

Référence : 60071

Prix : **160,00 € TTC/PIECE**

EQUIPEMENTS POUR TOYOTA HDJ80 12S HZJ80 FZJ80**AMORTISSEUR AVANT BYPASS A BONBONNE
SEPEREE OME BP51 REHAUSSE +10CM POUR
TOYOTA LAND CRUISER 80/105**

OME Bp 51 amortisseur bypass bonbonne séparée Fruit de 4 années de développement intensif et brevetée, BP-51 amène la technologie course pour une utilisation de tous les jours apportant une performance sans précédent en off road et sur la route. C'est l'union du confort et du contrôle. Ces suspension Nouvelle suspension OME BP-51 (Bypass 51 mm Diamètre interne) Cette nouvelle suspension révolutionnaire est le fruit de 4 années de développement intensif des ingénieurs Old Man Emu....

Référence : BP5160044
Prix : **958,00 € TTC/PIECE**

**AMORTISSEUR AVANT BYPASS A BONBONNE
SEPEREE OME BP51 REHAUSSE +5CM POUR
TOYOTA LAND CRUISER 80/105**

OME Bp 51 amortisseur bypass bonbonne séparée Fruit de 4 années de développement intensif et brevetée, BP-51 amène la technologie course pour une utilisation de tous les jours apportant une performance sans précédent en off road et sur la route. C'est l'union du confort et du contrôle. Ces suspension Nouvelle suspension OME BP-51 (Bypass 51 mm Diamètre interne) Cette nouvelle suspension révolutionnaire est le fruit de 4 années de développement intensif des ingénieurs Old Man Emu....

Référence : BP5160043
Prix : **958,00 € TTC/PIECE**

**AMORTISSEUR AVANT KONI RAID POUR TOYOTA
HDJ 80 ET HZJ 105**

Fort d'une grande expérience en matière de conception et de production d'amortisseurs, KONI, leader de l'amortissement heavy duty (autocars, camions, remorques, applications militaires et ferroviaires, etc ...) a décidé de combiner son expertise en matière de suspension avec sa parfaite connaissance du marché 4x4 afin de créer une gamme d'amortisseurs spécifiquement dédiée aux raiders. Amortisseur Koni Grand Raid spécial disposant d'un grand alésage pour surélévement de 0 à 50 mm destiné aux 4x4....

Référence : 90-5389
Prix : **352,00 € TTC/PIECE**



AMORTISSEUR AVANT OME SPORT +100MM TARAGE HD POUR TOYOTA HDJ80, HZJ105 ET LAND ROVER DEFENDER 110/130

Peu de produits peuvent transformer les performances et les capacités d'un 4x4 comme le fait un jeu d'amortisseurs spécifiques, dimensionné judicieusement à votre véhicule. Les amortisseurs OME SPORT permettent un contrôle parfait et une tenue de route hors du commun chaque fois que vous conduisez votre véhicule.

Informations Techniques :

Caractéristiques: Tige de 18 mm trempée et chromée: la rigidité de la tige est primordiale pour encaisser les efforts exercés dans une application 4x4. Le chromage dur offre une surface extrêmement lisse pour garantir la durée de vie des joints et réduire la friction. Piston haut débit: un piston de 35 mm traité au PTFE a été mis au point pour une circulation uniforme de l'huile, réduire l'échauffement et l'aération de l'huile (émulsion). Bague de guidage en bronze traitée au PTFE: ce...

Référence : 60070L

Prix : 160,00 € TTC/PIECE



AMORTISSEUR AVANT OME SPORT POUR TOYOTA HDJ/FZJ 80 ET HZJ105 ET LAND ROVER DEFENDER 110/130

Peu de produits peuvent transformer les performances et les capacités d'un 4x4 comme le fait un jeu d'amortisseurs spécifiques, dimensionné judicieusement à votre véhicule. Les amortisseurs OME SPORT permettent un contrôle parfait et une tenue de route hors du commun chaque fois que vous conduisez votre véhicule.

Informations Techniques :

Caractéristiques: Tige de 18 mm trempée et chromée: la rigidité de la tige est primordiale pour encaisser les efforts exercés dans une application 4x4. Le chromage dur offre une surface extrêmement lisse pour garantir la durée de vie des joints et réduire la friction. Piston haut débit: un piston de 35 mm traité au PTFE a été mis au point pour une circulation uniforme de l'huile, réduire l'échauffement et l'aération de l'huile (émulsion). Bague de guidage en bronze traitée au PTFE: ce...

Référence : 60018

Prix : 160,00 € TTC/PIECE



AMORTISSEUR AVANT OME SPORT POUR TOYOTA HDJ/FZJ80 ET HZJ105 ET LAND ROVER DEFENDER 110/130 REHAUSSE +75 A 100 MM

Peu de produits peuvent transformer les performances et les capacités d'un 4x4 comme le fait un jeu d'amortisseurs spécifiques, dimensionné judicieusement à votre véhicule. Les amortisseurs OME SPORT permettent un contrôle parfait et une tenue de route hors du commun chaque fois que vous conduisez votre véhicule. Véhicules compatibles : TOYOTA LANDCRUISER HDJ80 CHASSIS LONG TOYOTA LANDCRUISER HZJ105 CHASSIS LONG

Informations Techniques :

Caractéristiques: Tige de 18 mm trempée et chromée: la rigidité de la tige est primordiale pour encaisser les efforts exercés dans une application 4x4. Le chromage dur offre une surface extrêmement lisse pour garantir la durée de vie des joints et réduire la friction. Piston haut débit: un piston de 35 mm traité au PTFE a été mis au point pour une circulation uniforme de l'huile, réduire l'échauffement et l'aération de l'huile (émulsion). Bague de guidage en bronze traitée au PTFE: ce...

Référence : 60018L

Prix : 160,00 € TTC/PIECE



AMORTISSEUR AVANT OME SPORT POUR TOYOTA HDJ80, HZJ105 ET LAND ROVER DEFENDER 110/130

Peu de produits peuvent transformer les performances et les capacités d'un 4x4 comme le fait un jeu d'amortisseurs spécifiques, dimensionné judicieusement à votre véhicule. Les amortisseurs OME SPORT permettent un contrôle parfait et une tenue de route hors du commun chaque fois que vous conduisez votre véhicule.

Informations Techniques :

Caractéristiques: Tige de 18 mm trempée et chromée: la rigidité de la tige est primordiale pour encaisser les efforts exercés dans une application 4x4. Le chromage dur offre une surface extrêmement lisse pour garantir la durée de vie des joints et réduire la friction. Piston haut débit: un piston de 35 mm traité au PTFE a été mis au point pour une circulation uniforme de l'huile, réduire l'échauffement et l'aération de l'huile (émulsion). Bague de guidage en bronze traitée au PTFE: ce...

Référence : 60070

Prix : 160,00 € TTC/PIECE

EQUIPEMENTS POUR TOYOTA HDJ80 12S HZJ80 FZJ80



AMORTISSEUR DE DIRECTION OME SD24 POUR TOYOTA HZJ70/71/73/74/75/78/79/80/105, HJ60/61

AMORTISSEUR DE DIRECTION OLD MAN EMU Mis au point pour réduire l'effet de vibration des roues, améliorer la maniabilité et le contrôle du véhicule, l'amortisseur de direction OME empêche les mouvements violents et parasites du volant, sur des routes défoncées sans affecter l'assistance de direction. Caractéristiques: Valve à neufs étages pour des performances optimales Tige de 15 mm plus solide que l'amortisseur de direction d'origine. Pare pierre en acier pour protéger la...

Référence : **OMESD24**
Prix : **172,00 € TTC/PIECE**



AMORTISSEUR DE DIRECTION RENFORCE TERRAIN TAMER

pour le HZJ78-79 avant 2007 uniquement

Référence : **T14024**
Prix : **170,00 € TTC/PIECE**



AMORTISSEUR GAZ RENFORCE GRANDE CAPACITE TERRAIN TAMER ARRIERE POUR TOYOTA LANDCRUISER HDJ80 HZJ80 FZJ80

Amortisseur Terrain Tamer série TGS à gaz renforcé grande capacité
Caractéristiques : Piston de 40 mm Tige de 20mm Corps de 60 mm
Système bi-tube Double Soudure ultra résistante Système de clapet multi-niveaux Joint SPI haute résistance fabriqué en Allemagne
Compatibles pour les surélévations de +30 à +70mm (selon modèle)
Garantie 3 ans / 100 000 km (usage privé) Adapté à un usage intensif

Référence : **TGS12489**
Prix : **197,00 € TTC/PIECE**



AMORTISSEUR GAZ RENFORCE GRANDE CAPACITE TERRAIN TAMER AVANT POUR TOYOTA LANDCRUISER HDJ80 HZJ80 FZJ80

Amortisseur Terrain Tamer série TGS à gaz renforcé grande capacité
Caractéristiques : Piston de 40 mm Tige de 20mm Corps de 60 mm
Système bi-tube Double Soudure ultra résistante Système de clapet multi-niveaux Joint SPI haute résistance fabriqué en Allemagne
Compatibles pour les surélévations de +30 à +70mm (selon modèle)
Garantie 3 ans / 100 000 km (usage privé) Adapté à un usage intensif

Référence : **TGS12490**
Prix : **197,00 € TTC/PIECE**

EQUIPEMENTS POUR TOYOTA HDJ80 12S HZJ80 FZJ80



AMORTISSEUR MONTAGE COMBINE P2S PREMIUM 50 HR 3 VOIES REGLABLE EN COMPRESSION BASSE ET HAUTE VITESSE + DETENTE

La gamme P2S est entièrement conçue par les bureaux d'études de performance suspension. Les composants sont usinés avec une extrême rigueur puis assemblés et contrôlés dans les ateliers performance suspension en France. Les suspension P2S intègrent les toutes dernières technologies développées pour la compétition, les prototypes, les conditions extrêmes ou les loisirs de sport mécaniques. La gamme P2S vous garanti la performance et la fiabilité tout en intégrant les ...

Référence : P2S002
Prix : 1 265,00 € TTC/PIECE



AMORTISSEUR OME ARRIÈRE SPORT +100MM TARAGE HD POUR TOYOTA HDJ80, HZJ105 ET LAND ROVER DEFENDER 110/130

Peu de produits peuvent transformer les performances et les capacités d'un 4x4 comme le fait un jeu d'amortisseurs spécifiques, dimensionné judicieusement à votre véhicule. Les amortisseurs OME SPORT permettent un contrôle parfait et une tenue de route hors du commun chaque fois que vous conduisez votre véhicule.

Informations Techniques :

Caractéristiques: Tige de 18 mm trempée et chromée: la rigidité de la tige est primordiale pour encaisser les efforts exercés dans une application 4x4. Le chromage dur offre une surface extrêmement lisse pour garantir la durée de vie des joints et réduire la friction. Piston haut débit: un piston de 35 mm traité au PTFE a été mis au point pour une circulation uniforme de l'huile, réduire l'échauffement et l'aération de l'huile (émulsion). Bague de guidage en bronze traitée au PTFE: ce...

Référence : 60071L
Prix : 160,00 € TTC/PIECE



AMORTISSEUR P2S PREMIUM 50 HR 3 VOIES REGLABLE EN COMPRESSION BASSE ET HAUTE VITESSE+DETENTE

La gamme P2S est entièrement conçue par les bureaux d'études de performance suspension. Les composants sont usinés avec une extrême rigueur puis assemblés et contrôlés dans les ateliers performance suspension en France. Les suspension P2S intègrent les toutes dernières technologies développées pour la compétition, les prototypes, les conditions extrêmes ou les loisirs de sport mécaniques. La gamme P2S vous garanti la performance et la fiabilité tout en intégrant les technologies de...

Référence : P2S001
Prix : 1 165,00 € TTC/PIECE



AMORTISSEURS TERRAIN TAMER A BONBONNE PRO SHOCK ARRIERE POUR TOYOTA 80-105 SERIES (LA PAIRE)

Le fabricant australien d'amortisseurs spéciaux Terrain Tamer lance une nouvelle gamme d'amortisseurs pour un usage tout-terrain sous la dénomination "Pro". Ceux-ci s'adaptent en lieu et place des amortisseurs d'origine en apportant des performances supérieures, notamment sur la capacité de réglage manuel. Comme les autres amortisseurs de la marque, la tige est renforcée, l'alésage est majoré et la contenance d'huile accrue. Un réservoir extérieur permet le réglage de fermeté sur 8 positions...

Informations Techniques :

caractéristiques : 8 positions de réglage en compression Bonbonne séparée d'azote Piston en téflon de 46mm Tige de 20mm Corps et bonbonne de 53 mm Système mono-tubulaire Volume d'huile maximale Joint SPI haute résistance fabriqué en Allemagne Compatibles pour les surélévations de +30 à +70mm (selon modèle) Garantie 3 ans / 100000km Adapté à tous types d'utilisation Reconditionnables pour les véhicules suivants : TOYOTAHDJ80 12s90-95...

Référence : TPS0035

Prix : 1 478,00 € TTC/PAIRE



AMORTISSEURS TERRAIN TAMER A BONBONNE PRO SHOCK AVANT POUR TOYOTA 80-105 SERIES (LA PAIRE)

Le fabricant australien d'amortisseurs spéciaux Terrain Tamer lance une nouvelle gamme d'amortisseurs pour un usage tout-terrain sous la dénomination "Pro". Ceux-ci s'adaptent en lieu et place des amortisseurs d'origine en apportant des performances supérieures, notamment sur la capacité de réglage manuel. Comme les autres amortisseurs de la marque, la tige est renforcée, l'alésage est majoré et la contenance d'huile accrue. Un réservoir extérieur permet le réglage de fermeté sur 8 positions...

Informations Techniques :

caractéristiques : 8 positions de réglage en compression Bonbonne séparée d'azote Piston en téflon de 46mm Tige de 20mm Corps et bonbonne de 53 mm Système mono-tubulaire Volume d'huile maximale Joint SPI haute résistance fabriqué en Allemagne Compatibles pour les surélévations de +30 à +70mm (selon modèle) Garantie 3 ans / 100000km Adapté à tous types d'utilisation Reconditionnables pour les véhicules suivants : TOYOTAHDJ80 12s90-95...

Référence : TPS0036

Prix : 1 478,00 € TTC/PAIRE

ENTRETOISE

EQUIP RAID

145 RUE DE L'ÎLE NAPOLÉON
68100 MULHOUSE

TÉL: +33 (0)3 89 61 90 88 / FAX: +33 (0)3 89 61 70 67

E-MAIL : vpc@equip-RAID.FR

Magasin ouvert le lundi de 14h à 18h,
du mardi au vendredi de 9h à 12h et de 14h à 18h
et le samedi de 9h à 12h

Prix valables du 01/09/2024 au 30/09/2024

TVA 20% incluse

Document non contractuel (ref : cat_HDJ8012sHZJ80FZJ80_09_2024)

Photos non contractuelles



**ENTRETOISE DE RESSORT POLYURETHANE 20MM
POUR LAND ROVER ET TOYOTA**

Réhausse de 20mm avant ou arriere selon modèle voir decriptif technique

Informations Techniques :

Pour les véhicules suivants : LAND ROVER DEFENDER 2,5D 01/84-09/86 (Avant ou Arrière - Réhausse de 20mm) LAND ROVER DEFENDER 2,5TD 09/86-08/90 (Avant ou Arrière - Réhausse de 20mm) LAND ROVER DEFENDER 200TDi 09/90-09/95 (Avant ou Arrière - Réhausse de 20mm) LAND ROVER DEFENDER 300TDi 10/95-98 (Avant ou Arrière - Réhausse de 20mm) LAND ROVER DISCOVERY TD5 98-03 (Avant ou Arrière - Réhausse de 20mm) LAND ROVER DISCOVERY Tdi 89-99 (Avant ou Arrière - Réhausse de 20mm) LAND ROVER RANGE CLASSIC 86-...

Référence : SPF1725K
Prix : **56,75 € TTC/PIECE**



**ENTRETOISE DE RESSORT POLYURETHANE POUR
LAND ROVER ET TOYOTA**

Arrière - Réhausse de 30mm

Informations Techniques :

Pour les véhicules suivants : LAND ROVER DEFENDER 2,5D 01/84-09/86 (Avant ou Arrière - Réhausse de 30mm) LAND ROVER DEFENDER 2,5TD 09/86-08/90 (Avant ou Arrière - Réhausse de 30mm) LAND ROVER DEFENDER 200TDi 09/90-09/95 (Avant ou Arrière - Réhausse de 30mm) LAND ROVER DEFENDER 300TDi 10/95-98 (Avant ou Arrière - Réhausse de 30mm) LAND ROVER DISCOVERY TD5 98-03 (Avant ou Arrière - Réhausse de 30mm) LAND ROVER DISCOVERY Tdi 89-99 (Avant ou Arrière - Réhausse de 30mm) LAND ROVER RANGE CLASSIC 86-...

Référence : SPF0962K
Prix : **64,05 € TTC/PIECE**



**ENTRETOISE DE RESSORT POLYURETHANE POUR
TOYOTA REHAUSSE DE 15MM**

Arrière - Réhausse de 15mm

Informations Techniques :

Pour les véhicules suivants : TOYOTA HDJ100 4,2TD et V8 4,7l 32s 98-08 11TJA0 et HC0#J (Arrière - Réhausse de 15mm) TOYOTA HDJ80 12s, HZJ80 et FZJ80 90-95 11#J80 (Arrière - Réhausse de 15mm) TOYOTA HDJ80 24s 95-98 11TJ82 (Arrière - Réhausse de 15mm) TOYOTA HZJ105 4,2D 98- (Arrière - Réhausse de 15mm)

Référence : SPF1724-15K
Prix : **51,23 € TTC/PIECE**

EQUIPEMENTS POUR TOYOTA HDJ80 12S HZJ80 FZJ80



ENTRETOISE DE RESSORT POLYURETHANE POUR TOYOTA REHAUSSE DE 30MM

Arrière - Réhausse de 30mm

Informations Techniques :

Pour les véhicules suivants : TOYOTA HDJ100 4,2TD et V8 4,7l 32s 98-08 11TJA0 et HC0#J (Arrière - Réhausse de 30mm) TOYOTA HDJ80 12s, HZJ80 et FZJ80 90-95 11#J80 (Arrière - Réhausse de 30mm) TOYOTA HDJ80 24s 95-98 11TJ82 (Arrière - Réhausse de 30mm) TOYOTA HZJ105 4,2D 98- (Arrière - Réhausse de 30mm)

Référence : **SPF1724-30K**

Prix : **110,42 € TTC/PIECE**

KIT COMPLET SUSPENSION



KIT DE SUSPENSION OME BP51 REHAUSSE +100MM TARAGE 200KG POUR TOYOTA LAND CRUISER 80 ET 105

kit comprenant : Ressorts+Amortisseurs BP51 AV et AR et correcteur d'angle de chasse Tarage AV +50/100KG / AR +200kg REHAUSSE +10CM

Référence : **KITOME144+10BP**

Prix : **4 594,20 € TTC/KIT**



KIT DE SUSPENSION OME BP51 REHAUSSE +40/50MM TARAGE +200KG POUR TOYOTA LAND CRUISER 80 ET 105

kit comprenant : Ressorts+Amortisseurs AV et AR BP-51 avec kit de montage - Tarage AV +50 / AR + 200kg REHAUSSE +4/5CM

Référence : **KITOME144BP**

Prix : **2 527,00 € TTC/KIT**

EQUIPEMENTS POUR TOYOTA HDJ80 12S HZJ80 FZJ80



KIT DE SUSPENSION OME SPORT REHAUSSE +100MM TARAGE 200KG POUR TOYOTA LAND CRUISER 80 ET 105

kit comprenant : Ressorts+Amortisseurs AV et AR et correcteur
d'angle de chasse Tarage AV +50/100KG / AR +200kg REHAUSSE
+10CM

Référence : **KITOME144+10**

Prix : **1 444,00 € TTC/KIT**



KIT DE SUSPENSION OME SPORT REHAUSSE +100MM TARAGE 400KG POUR TOYOTA LAND CRUISER 80 ET 105

kit comprenant : Ressorts+Amortisseurs AV et AR et correcteur
d'angle de chasse Tarage AV +50/100KG / AR +400kg REHAUSSE
+10CM

Référence : **KITOME145+10**

Prix : **1 514,30 € TTC/KIT**



KIT DE SUSPENSION OME SPORT REHAUSSE +40/50MM TARAGE +200KG POUR TOYOTA LAND CRUISER 80 ET 105

kit comprenant : Ressorts+Amortisseurs AV et AR - Tarage AV +50 /
AR + 200kg REHAUSSE +4/5CM

Référence : **KITOME144**

Prix : **1 162,80 € TTC/KIT**

EQUIPEMENTS POUR TOYOTA HDJ80 12S HZJ80 FZJ80**KIT DE SUSPENSION OME SPORT REHAUSSE
+40/50MM TARAGE +400KG POUR TOYOTA LAND
CRUISER 80 ET 105**

kit comprenant : Ressorts+Amortisseurs AV et AR - Tarage AV
50/100kg / AR 400kg Rehausse +4/5CM

Référence : KITOME145
Prix : 1 220,75 € TTC/KIT

**KIT DE SUSPENSION OME SPORT REHAUSSE
+40/50MM TARAGE +600KG POUR TOYOTA LAND
CRUISER 80 ET 105**

kit comprenant : Ressorts+Amortisseurs AV et AR - Tarage AV
50/100kg / AR 600kg REHAUSSE +4/5CM

Référence : KITOME146
Prix : 1 335,70 € TTC/KIT

**KIT DE SUSPENSION OME SPORT REHAUSSE
+75MM TARAGE 200KG POUR TOYOTA LAND
CRUISER 80 ET 105**

kit comprenant : Ressorts+Amortisseurs AV et AR et correcteur
d'angle de chasse Tarage AV +50/100KG / AR +200kg REHAUSSE
+7.5CM

Référence : KITOME144+75
Prix : 1 444,00 € TTC/KIT

EQUIPEMENTS POUR TOYOTA HDJ80 12S HZJ80 FZJ80



KIT DE SUSPENSION OME SPORT REHAUSSE +75MM TARAGE 400KG POUR TOYOTA LAND CRUISER 80 ET 105

kit comprenant : Ressorts+Amortisseurs AV et AR et correcteur d'angle de chasse Tarage AV +50/100KG / AR +400kg REHAUSSE +7.5CM

Référence : KITOME145+75

Prix : **1 514,30 € TTC/KIT**



KIT DE SUSPENSION PEDDERS REHAUSSE +40MM TARAGE MEDIUM POUR TOYOTA LANDCRUISER HDJ80

Kit suspensions Pedders TOYOTA LANDCRUISER HDJ80 1992-1998 Le leader australien de la suspension 4x4 arrive en France. Pedders créée en 1950 conçoit et fabrique une gamme très complète de suspensions renforcées pour une grande majorité de véhicules 4x4 baptisée TrakRyder. Performance et robustesse sont les mots d'ordres de ce géant Australien afin de proposer LES meilleurs produits du marché. 60 ans de recherche et développement ont été nécessaires, une écoute particulière des demandes faites par...

Référence : KITPED57

Prix : **1 128,00 € TTC/KIT**



KIT DE SUSPENSION PEDDERS REHAUSSE +90/100MM TARAGE MEDIUM POUR TOYOTA LANDCRUISER HDJ80

Kit suspensions Pedders TOYOTA LANDCRUISER HDJ80 1992-1998 Le leader australien de la suspension 4x4 arrive en France. Pedders créée en 1950 conçoit et fabrique une gamme très complète de suspensions renforcées pour une grande majorité de véhicules 4x4 baptisée TrakRyder. Performance et robustesse sont les mots d'ordres de ce géant Australien afin de proposer LES meilleurs produits du marché. 60 ans de recherche et développement ont été nécessaires, une écoute particulière des demandes faites par...

Référence : KITPED56

Prix : **2 048,00 € TTC/KIT**

EQUIPEMENTS POUR TOYOTA HDJ80 12S HZJ80 FZJ80



KIT DE SUSPENSION TERRAIN TAMER AVEC AMORTISSEUR PRO SHOCK REHAUSSE +40/50MM POUR TOYOTA HDJ80

Depuis 1969 TERRAIN TAMER développe et fabrique des pièces avec une seule idée en tête : celle de vous garantir la plus extrême fiabilité. Pendant plus de 50 ans, nous avons conçu, fabriqué, et testé des pièces qui permettent aux conducteurs de circuler dans des environnements extrêmement difficiles en toute sérénité. Qu'il s'agisse d'une utilisation: Loisirs : Chasse, Pêche, charges lourdes, tractions de remorques... Professionnels : Artisans, Agriculteurs, Apiculteurs, Dépanneuses,...

Référence : SK006P
Prix : 3 991,00 € TTC/KIT



KIT DE SUSPENSION TERRAIN TAMER REHAUSSE +40/50MM POUR TOYOTA HDJ80

Depuis 1969 TERRAIN TAMER développe et fabrique des pièces avec une seule idée en tête : celle de vous garantir la plus extrême fiabilité. Pendant plus de 50 ans, nous avons conçu, fabriqué, et testé des pièces qui permettent aux conducteurs de circuler dans des environnements extrêmement difficiles en toute sérénité. Qu'il s'agisse d'une utilisation: Loisirs : Chasse, Pêche, charges lourdes, tractions de remorques... Professionnels : Artisans, Agriculteurs, Apiculteurs, Dépanneuses,...

Référence : SK006
Prix : 1 460,00 € TTC/KIT

REHAUSSE EXTRÊME



KIT DE SUSPENSION OME BP51 REHAUSSE +100MM TARAGE 200KG POUR TOYOTA LAND CRUISER 80 ET 105

kit comprenant : Ressorts+Amortisseurs BP51 AV et AR et correcteur d'angle de chasse Tarage AV +50/100KG / AR +200kg REHAUSSE +10CM

Référence : KITOME144+10BP
Prix : 4 594,20 € TTC/KIT

EQUIPEMENTS POUR TOYOTA HDJ80 12S HZJ80 FZJ80**KIT DE SUSPENSION OME SPORT REHAUSSE
+100MM TARAGE 200KG POUR TOYOTA LAND
CRUISER 80 ET 105**

kit comprenant : Ressorts+Amortisseurs AV et AR et correcteur
d'angle de chasse Tarage AV +50/100KG / AR +200kg REHAUSSE
+10CM

Référence : KITOME144+10

Prix : **1 444,00 € TTC/KIT**

**KIT DE SUSPENSION OME SPORT REHAUSSE
+100MM TARAGE 400KG POUR TOYOTA LAND
CRUISER 80 ET 105**

kit comprenant : Ressorts+Amortisseurs AV et AR et correcteur
d'angle de chasse Tarage AV +50/100KG / AR +400kg REHAUSSE
+10CM

Référence : KITOME145+10

Prix : **1 514,30 € TTC/KIT**

**KIT DE SUSPENSION OME SPORT REHAUSSE
+75MM TARAGE 200KG POUR TOYOTA LAND
CRUISER 80 ET 105**

kit comprenant : Ressorts+Amortisseurs AV et AR et correcteur
d'angle de chasse Tarage AV +50/100KG / AR +200kg REHAUSSE
+7.5CM

Référence : KITOME144+75

Prix : **1 444,00 € TTC/KIT**

EQUIPEMENTS POUR TOYOTA HDJ80 12S HZJ80 FZJ80



KIT DE SUSPENSION OME SPORT REHAUSSE +75MM TARAGE 400KG POUR TOYOTA LAND CRUISER 80 ET 105

kit comprenant : Ressorts+Amortisseurs AV et AR et correcteur d'angle de chasse Tarage AV +50/100KG / AR +400kg REHAUSSE +7.5CM

Référence : **KITOME145+75**

Prix : **1 514,30 € TTC/KIT**

RESSORTS HÉLICOÏDAUX



RESSORTS ARRIERE OME REHAUSSE +10/50mm TARAGE +200kg pour Toyota HZJ105 / HDJ80 / HDJ100

RESSORTS ARRIERE OME REHAUSSE +50mm TARAGE +200kg pour Toyota HZJ105 / HDJ80 RESSORTS ARRIERE OME REHAUSSE +10mm TARAGE +200kg pour Toyota HDJ100 Quand vous entreprenez un voyage dans des zones isolées, il vous faudra transporter suffisamment de carburant, d'eau, de pièces détachées et d'équipements de sécurité. Votre véhicule sera chargé au maximum, ce qui sollicitera fortement vos suspensions. Vous roulez probablement sur les terrains les plus impitoyables et vous atteindrez ainsi les...

Référence : **2863**

Prix : **292,00 € TTC/PAIRE**



RESSORTS ARRIERE OME REHAUSSE +100mm pour Toyota HZJ105 / HDJ80

RESSORT NON HOMOLOGUE SUR ROUTE RESERVE A LA COMPETITION Quand vous entreprenez un voyage dans des zones isolées, il vous faudra transporter suffisamment de carburant, d'eau, de pièces détachées et d'équipements de sécurité. Votre véhicule sera chargé au maximum, ce qui sollicitera fortement vos suspensions. Vous roulez probablement sur les terrains les plus impitoyables et vous atteindrez ainsi les limites de votre suspension d'origine. OLD MAN EMU a mis au point une large gamme de...

Référence : **2422**

Prix : **390,00 € TTC/PAIRE**

EQUIPEMENTS POUR TOYOTA HDJ80 12S HZJ80 FZJ80



**RESSORTS ARRIERE OME REHAUSSE +100mm
TARAGE +200 kg pour Toyota HZJ105 / HDJ80**

RESSORTS ARRIERE OME REHAUSSE +100mm TARAGE +200 kg pour Toyota HZJ105 / HDJ80 Quand vous entreprenez un voyage dans des zones isolées, il vous faudra transporter suffisamment de carburant, d'eau, de pièces détachées et d'équipements de sécurité. Votre véhicule sera chargé au maximum, ce qui sollicitera fortement vos suspensions. Vous roulez probablement sur les terrains les plus impitoyables et vous atteindrez ainsi les limites de votre suspension d'origine. OLD MAN EMU a mis au point une...

Référence : 3043
Prix : **345,00 € TTC/PAIRE**



**RESSORTS ARRIERE OME REHAUSSE +100mm
TARAGE +400kg pour Toyota HZJ105/HDJ80**

ressorts monté/démonter pour essai Quand vous entreprenez un voyage dans des zones isolées, il vous faudra transporter suffisamment de carburant, d'eau, de pièces détachées et d'équipements de sécurité. Votre véhicule sera chargé au maximum, ce qui sollicitera fortement vos suspensions. Vous roulez probablement sur les terrains les plus impitoyables et vous atteindrez ainsi les limites de votre suspension d'origine. OLD MAN EMU a mis au point une large gamme de ressorts hélicoïdaux pour...

Référence : 3052
Prix : **419,00 € TTC/PAIRE**



**RESSORTS ARRIERE OME REHAUSSE +125mm
pour Toyota HZJ105 / HDJ80**

RESSORT NON HOMOLOGUE SUR ROUTE RESERVE A LA COMPETITION Quand vous entreprenez un voyage dans des zones isolées, il vous faudra transporter suffisamment de carburant, d'eau, de pièces détachées et d'équipements de sécurité. Votre véhicule sera chargé au maximum, ce qui sollicitera fortement vos suspensions. Vous roulez probablement sur les terrains les plus impitoyables et vous atteindrez ainsi les limites de votre suspension d'origine. OLD MAN EMU a mis au point une large gamme de...

Référence : 2423
Prix : **409,00 € TTC/PAIRE**

EQUIPEMENTS POUR TOYOTA HDJ80 12S HZJ80 FZJ80



OLD MAN EMU

RESSORTS ARRIERE OME REHAUSSE +20/-30mm TARAGE +00/100kg pour Toyota HZJ105 / HDJ80 / HDJ100

RESSORTS ARRIERE OME REHAUSSE +20mm TARAGE +00kg pour Toyota HZJ105 / HDJ80 RESSORTS ARRIERE OME REHAUSSE -30mm TARAGE +100kg pour Toyota HDJ100 Quand vous entreprenez un voyage dans des zones isolées, il vous faudra transporter suffisamment de carburant, d'eau, de pièces détachées et d'équipements de sécurité. Votre véhicule sera chargé au maximum, ce qui sollicitera fortement vos suspensions. Vous roulez probablement sur les terrains les plus impitoyables et vous atteindrez ainsi les...

Référence : 2862
Prix : **292,00 € TTC/PAIRE**



OLD MAN EMU

RESSORTS ARRIERE OME REHAUSSE +50/10mm pour Toyota HZJ105 / HDJ80 / HDJ100

RESSORTS ARRIERE OME REHAUSSE +50mm pour Toyota HZJ105 / HDJ80 RESSORTS ARRIERE OME REHAUSSE +10mm pour Toyota HDJ100 Quand vous entreprenez un voyage dans des zones isolées, il vous faudra transporter suffisamment de carburant, d'eau, de pièces détachées et d'équipements de sécurité. Votre véhicule sera chargé au maximum, ce qui sollicitera fortement vos suspensions. Vous roulez probablement sur les terrains les plus impitoyables et vous atteindrez ainsi les limites de votre suspension...

Référence : 2860
Prix : **292,00 € TTC/PAIRE**



OLD MAN EMU

RESSORTS ARRIERE OME REHAUSSE +50mm TARAGE +400kg pour Toyota HZJ105 / HDJ80 / HDJ100

Quand vous entreprenez un voyage dans des zones isolées, il vous faudra transporter suffisamment de carburant, d'eau, de pièces détachées et d'équipements de sécurité. Votre véhicule sera chargé au maximum, ce qui sollicitera fortement vos suspensions. Vous roulez probablement sur les terrains les plus impitoyables et vous atteindrez ainsi les limites de votre suspension d'origine. OLD MAN EMU a mis au point une large gamme de ressorts hélicoïdaux pour chaque véhicule, la plus grande partie...

Référence : 2864
Prix : **353,00 € TTC/PAIRE**

EQUIPEMENTS POUR TOYOTA HDJ80 12S HZJ80 FZJ80



RESSORTS ARRIERE OME REHAUSSE +50mm TARAGE +600kg pour Toyota HZJ105 / HDJ80

Quand vous entreprenez un voyage dans des zones isolées, il vous faudra transporter suffisamment de carburant, d'eau, de pièces détachées et d'équipements de sécurité. Votre véhicule sera chargé au maximum, ce qui sollicitera fortement vos suspensions. Vous roulez probablement sur les terrains les plus impitoyables et vous atteindrez ainsi les limites de votre suspension d'origine. OLD MAN EMU a mis au point une large gamme de ressorts hélicoïdaux pour chaque véhicule, la plus grande partie...

Référence : 2868
Prix : **474,00 € TTC/PAIRE**



RESSORTS ARRIERE OME REHAUSSE +60mm TARAGE +200kg pour Toyota HZJ105 / HDJ80

Quand vous entreprenez un voyage dans des zones isolées, il vous faudra transporter suffisamment de carburant, d'eau, de pièces détachées et d'équipements de sécurité. Votre véhicule sera chargé au maximum, ce qui sollicitera fortement vos suspensions. Vous roulez probablement sur les terrains les plus impitoyables et vous atteindrez ainsi les limites de votre suspension d'origine. OLD MAN EMU a mis au point une large gamme de ressorts hélicoïdaux pour chaque véhicule, la plus grande partie...

Référence : 2863J
Prix : **328,00 € TTC/PAIRE**



RESSORTS ARRIERE OME REHAUSSE +75mm pour Toyota HZJ105 / HDJ80

RESSORT NON HOMOLOGUE SUR ROUTE RESERVE A LA COMPETITION Quand vous entreprenez un voyage dans des zones isolées, il vous faudra transporter suffisamment de carburant, d'eau, de pièces détachées et d'équipements de sécurité. Votre véhicule sera chargé au maximum, ce qui sollicitera fortement vos suspensions. Vous roulez probablement sur les terrains les plus impitoyables et vous atteindrez ainsi les limites de votre suspension d'origine. OLD MAN EMU a mis au point une large gamme de...

Référence : 2421
Prix : **390,00 € TTC/PAIRE**

EQUIPEMENTS POUR TOYOTA HDJ80 12S HZJ80 FZJ80



OLDMANEMU

RESSORTS ARRIERE OME REHAUSSE +75mm TARAGE +200 kg pour Toyota HZJ105 / HDJ80

RESSORTS ARRIERE OME REHAUSSE +75mm TARAGE +200 kg pour Toyota HZJ105 / HDJ80 Quand vous entreprenez un voyage dans des zones isolées, il vous faudra transporter suffisamment de carburant, d'eau, de pièces détachées et d'équipements de sécurité. Votre véhicule sera chargé au maximum, ce qui sollicitera fortement vos suspensions. Vous roulez probablement sur les terrains les plus impitoyables et vous atteindrez ainsi les limites de votre suspension d'origine. OLD MAN EMU a mis au point une...

Référence : 3040

Prix : **345,00 € TTC/PAIRE**



OLDMANEMU

RESSORTS ARRIERE OME REHAUSSE +75mm TARAGE +400kg pour Toyota HZJ105/HDJ80

Quand vous entreprenez un voyage dans des zones isolées, il vous faudra transporter suffisamment de carburant, d'eau, de pièces détachées et d'équipements de sécurité. Votre véhicule sera chargé au maximum, ce qui sollicitera fortement vos suspensions. Vous roulez probablement sur les terrains les plus impitoyables et vous atteindrez ainsi les limites de votre suspension d'origine. OLD MAN EMU a mis au point une large gamme de ressorts hélicoïdaux pour chaque véhicule, la plus grande partie...

Référence : 3049

Prix : **419,00 € TTC/PAIRE**



OLDMANEMU

RESSORTS AVANT OME REHAUSSE +100mm TARAGE +00/50kg pour Nissan Toyota HZJ105 / HDJ80

RESSORT NON HOMOLOGUE SUR ROUTE RESERVE A LA COMPETITION Quand vous entreprenez un voyage dans des zones isolées, il vous faudra transporter suffisamment de carburant, d'eau, de pièces détachées et d'équipements de sécurité. Votre véhicule sera chargé au maximum, ce qui sollicitera fortement vos suspensions. Vous roulez probablement sur les terrains les plus impitoyables et vous atteindrez ainsi les limites de votre suspension d'origine. OLD MAN EMU a mis au point une large gamme de...

Référence : 2419

Prix : **390,00 € TTC/PAIRE**

EQUIPEMENTS POUR TOYOTA HDJ80 12S HZJ80 FZJ80



RESSORTS AVANT OME REHAUSSE +100mm TARAGE +51/110kg pour Toyota HZJ105/HDJ80

Quand vous entreprenez un voyage dans des zones isolées, il vous faudra transporter suffisamment de carburant, d'eau, de pièces détachées et d'équipements de sécurité. Votre véhicule sera chargé au maximum, ce qui sollicitera fortement vos suspensions. Vous roulez probablement sur les terrains les plus impitoyables et vous atteindrez ainsi les limites de votre suspension d'origine. OLD MAN EMU a mis au point une large gamme de ressorts hélicoïdaux pour chaque véhicule, la plus grande partie...

Référence : 3051
Prix : **293,00 € TTC/PAIRE**



RESSORTS AVANT OME REHAUSSE +10mm TARAGE +75/110kg pour Toyota HZJ105 / HDJ80

Quand vous entreprenez un voyage dans des zones isolées, il vous faudra transporter suffisamment de carburant, d'eau, de pièces détachées et d'équipements de sécurité. Votre véhicule sera chargé au maximum, ce qui sollicitera fortement vos suspensions. Vous roulez probablement sur les terrains les plus impitoyables et vous atteindrez ainsi les limites de votre suspension d'origine. OLD MAN EMU a mis au point une large gamme de ressorts hélicoïdaux pour chaque véhicule, la plus grande partie...

Référence : 2861
Prix : **292,00 € TTC/PAIRE**



RESSORTS AVANT OME REHAUSSE +125mm TARAGE +00/50kg pour Nissan Toyota HZJ105 / HDJ80

RESSORT NON HOMOLOGUE SUR ROUTE RESERVE A LA COMPETITION Quand vous entreprenez un voyage dans des zones isolées, il vous faudra transporter suffisamment de carburant, d'eau, de pièces détachées et d'équipements de sécurité. Votre véhicule sera chargé au maximum, ce qui sollicitera fortement vos suspensions. Vous roulez probablement sur les terrains les plus impitoyables et vous atteindrez ainsi les limites de votre suspension d'origine. OLD MAN EMU a mis au point une large gamme de...

Référence : 2420
Prix : **390,00 € TTC/PAIRE**

EQUIPEMENTS POUR TOYOTA HDJ80 12S HZJ80 FZJ80



RESSORTS AVANT OME REHAUSSE +50mm TARAGE +00/50kg pour Toyota HZJ105 / HDJ80

Quand vous entreprenez un voyage dans des zones isolées, il vous faudra transporter suffisamment de carburant, d'eau, de pièces détachées et d'équipements de sécurité. Votre véhicule sera chargé au maximum, ce qui sollicitera fortement vos suspensions. Vous roulez probablement sur les terrains les plus impitoyables et vous atteindrez ainsi les limites de votre suspension d'origine. OLD MAN EMU a mis au point une large gamme de ressorts hélicoïdaux pour chaque véhicule, la plus grande partie...

Référence : 2851
Prix : 292,00 € TTC/PAIRE



RESSORTS AVANT OME REHAUSSE +50mm TARAGE +51/110kg pour Toyota HZJ105 / HDJ80

Quand vous entreprenez un voyage dans des zones isolées, il vous faudra transporter suffisamment de carburant, d'eau, de pièces détachées et d'équipements de sécurité. Votre véhicule sera chargé au maximum, ce qui sollicitera fortement vos suspensions. Vous roulez probablement sur les terrains les plus impitoyables et vous atteindrez ainsi les limites de votre suspension d'origine. OLD MAN EMU a mis au point une large gamme de ressorts hélicoïdaux pour chaque véhicule, la plus grande partie...

Référence : 2850
Prix : 292,00 € TTC/PAIRE



RESSORTS AVANT OME REHAUSSE +60mm TARAGE +51/110kg pour Toyota HDJ80/HZJ105

Quand vous entreprenez un voyage dans des zones isolées, il vous faudra transporter suffisamment de carburant, d'eau, de pièces détachées et d'équipements de sécurité. Votre véhicule sera chargé au maximum, ce qui sollicitera fortement vos suspensions. Vous roulez probablement sur les terrains les plus impitoyables et vous atteindrez ainsi les limites de votre suspension d'origine. OLD MAN EMU a mis au point une large gamme de ressorts hélicoïdaux pour chaque véhicule, la plus grande partie...

Référence : 2850J
Prix : 292,00 € TTC/PAIRE

EQUIPEMENTS POUR TOYOTA HDJ80 12S HZJ80 FZJ80



OLDMANEMU

RESSORTS AVANT OME REHAUSSE +75mm TARAGE +00/50kg pour Nissan Toyota HZJ105 / HDJ80

RESSORT NON HOMOLOGUE SUR ROUTE RESERVE A LA COMPETITION Quand vous entreprenez un voyage dans des zones isolées, il vous faudra transporter suffisamment de carburant, d'eau, de pièces détachées et d'équipements de sécurité. Votre véhicule sera chargé au maximum, ce qui sollicitera fortement vos suspensions. Vous roulez probablement sur les terrains les plus impitoyables et vous atteindrez ainsi les limites de votre suspension d'origine. OLD MAN EMU a mis au point une large gamme de...

Référence : 2418
Prix : 390,00 € TTC/PAIRE



OLDMANEMU

RESSORTS AVANT OME REHAUSSE +75mm TARAGE +51/110kg pour Toyota HZJ105 / HDJ80

Quand vous entreprenez un voyage dans des zones isolées, il vous faudra transporter suffisamment de carburant, d'eau, de pièces détachées et d'équipements de sécurité. Votre véhicule sera chargé au maximum, ce qui sollicitera fortement vos suspensions. Vous roulez probablement sur les terrains les plus impitoyables et vous atteindrez ainsi les limites de votre suspension d'origine. OLD MAN EMU a mis au point une large gamme de ressorts hélicoïdaux pour chaque véhicule, la plus grande partie...

Référence : 3039
Prix : 293,00 € TTC/PAIRE



RESSORTS HELICOIDAUX ARRIERE TERRAIN TAMER REHAUSSE +20MM TARAGE +50KG POUR TOYOTA LANDCRUISER HDJ80/FZJ80/HZJ80 HZJ105

Fabriqués en Australie, les ressorts Terrain Tamer renforcée sont fabriqués à partir d'acier X5K, subissent un traitement thermique, et bénéficient d'une finition époxy. LES RESSORTS TERRAIN TAMER SONT GARANTIS A VIE.

Référence : TTCS-1553
Prix : 296,00 € TTC/PAIRE

**RESSORTS HELICOIDAUX ARRIERE TERRAIN
TAMER REHAUSSE +40MM TARAGE +100KG
POUR TOYOTA LANDCRUISER HDJ80/FZJ80/HZJ80
HZJ105**

Fabriqués en Australie, les ressorts Terrain Tamer renforcée sont fabriqués à partir d'acier X5K, subissent un traitement thermique, et bénéficient d'une finition époxy. LES RESSORTS TERRAIN TAMER SONT GARANTIS A VIE.

Référence : TTCS-1539
Prix : **296,00 € TTC/PAIRE**

**RESSORTS HELICOIDAUX ARRIERE TERRAIN
TAMER REHAUSSE +40MM TARAGE
+300KG/+500KG POUR TOYOTA LANDCRUISER
HDJ80/FZJ80/HZJ80 HZJ105**

Fabriqués en Australie, les ressorts Terrain Tamer renforcée sont fabriqués à partir d'acier X5K, subissent un traitement thermique, et bénéficient d'une finition époxy. LES RESSORTS TERRAIN TAMER SONT GARANTIS A VIE.

Référence : TTCS-1541
Prix : **296,00 € TTC/PAIRE**

**RESSORTS HELICOIDAUX ARRIERE TERRAIN
TAMER REHAUSSE +40MM TARAGE
+50KG/+300KG POUR TOYOTA LANDCRUISER
HDJ80/FZJ80/HZJ80 HZJ105 HDJ100 UZJ100**

Fabriqués en Australie, les ressorts Terrain Tamer renforcée sont fabriqués à partir d'acier X5K, subissent un traitement thermique, et bénéficient d'une finition époxy. LES RESSORTS TERRAIN TAMER SONT GARANTIS A VIE.

Référence : TTCS-1459
Prix : **296,00 € TTC/PAIRE**

EQUIPEMENTS POUR TOYOTA HDJ80 12S HZJ80 FZJ80



**RESSORTS HELICOIDaux ARRIERE TERRAIN
TAMER REHAUSSE +50MM TARAGE
+500KG/+750KG POUR TOYOTA LANDCRUISER
HDJ80/FZJ80/HZJ80 HZJ105 HDJ100 UZJ100**

Fabriqués en Australie, les ressorts Terrain Tamer renforcée sont fabriqués à partir d'acier X5K, subissent un traitement thermique, et bénéficient d'une finition époxy. LES RESSORTS TERRAIN TAMER SONT GARANTIS A VIE.

Référence : TTCS-1514
Prix : **441,00 € TTC/PAIRE**



**RESSORTS HELICOIDaux ARRIERE TERRAIN
TAMER REHAUSSE +60MM TARAGE +100KG
POUR TOYOTA LANDCRUISER HDJ80/FZJ80/HZJ80**

Fabriqués en Australie, les ressorts Terrain Tamer renforcée sont fabriqués à partir d'acier X5K, subissent un traitement thermique, et bénéficient d'une finition époxy. LES RESSORTS TERRAIN TAMER SONT GARANTIS A VIE.

Référence : TTCS-1511
Prix : **296,00 € TTC/PAIRE**



**RESSORTS HELICOIDaux ARRIERE TERRAIN
TAMER REHAUSSE +60MM TARAGE
+300KG/+500KG POUR TOYOTA LANDCRUISER
HDJ80/FZJ80/HZJ80 HZJ105**

Fabriqués en Australie, les ressorts Terrain Tamer renforcée sont fabriqués à partir d'acier X5K, subissent un traitement thermique, et bénéficient d'une finition époxy. LES RESSORTS TERRAIN TAMER SONT GARANTIS A VIE.

Référence : TTCS-1513
Prix : **296,00 € TTC/PAIRE**



**RESSORTS HELICOIDaux AVANT TERRAIN
TAMER REHAUSSE +10MM TARAGE +50KG
POUR TOYOTA LANDCRUISER HDJ80/FZJ80/HZJ80
HZJ105**

Fabriqués en Australie, les ressorts Terrain Tamer renforcée sont fabriqués à partir d'acier X5K, subissent un traitement thermique, et bénéficient d'une finition époxy. LES RESSORTS TERRAIN TAMER SONT GARANTIS A VIE.

Référence : TTCS-1455
Prix : **296,00 € TTC/PAIRE**



**RESSORTS HELICOIDaux AVANT TERRAIN
TAMER REHAUSSE +10MM TARAGE +50KG
(CONFORT) POUR TOYOTA LANDCRUISER
HDJ80/FZJ80/HZJ80 HZJ105**

Fabriqués en Australie, les ressorts Terrain Tamer renforcée sont fabriqués à partir d'acier X5K, subissent un traitement thermique, et bénéficient d'une finition époxy. LES RESSORTS TERRAIN TAMER SONT GARANTIS A VIE.

Référence : TTCS-1456
Prix : **296,00 € TTC/PAIRE**



**RESSORTS HELICOIDaux AVANT TERRAIN
TAMER REHAUSSE +30MM A +50MM TARAGE
+100KG POUR TOYOTA LANDCRUISER
HDJ80/FZJ80/HZJ80 HZJ105**

Fabriqués en Australie, les ressorts Terrain Tamer renforcée sont fabriqués à partir d'acier X5K, subissent un traitement thermique, et bénéficient d'une finition époxy. LES RESSORTS TERRAIN TAMER SONT GARANTIS A VIE.

Référence : TTCS-1409
Prix : **296,00 € TTC/PAIRE**

EQUIPEMENTS POUR TOYOTA HDJ80 12S HZJ80 FZJ80



**RESSORTS HELICOIDaux AVANT TERRAIN
TAMER REHAUSSE +30MM TARAGE +50KG
POUR TOYOTA LANDCRUISER HDJ80/FZJ80/HZJ80
HZJ105**

Fabriqués en Australie, les ressorts Terrain Tamer renforcée sont fabriqués à partir d'acier X5K, subissent un traitement thermique, et bénéficient d'une finition époxy. LES RESSORTS TERRAIN TAMER SONT GARANTIS A VIE.

Référence : TTCS-1446
Prix : **296,00 € TTC/PAIRE**



**RESSORTS HELICOIDaux AVANT TERRAIN
TAMER REHAUSSE +30MM TARAGE +50KG
(CONFORT) POUR TOYOTA LANDCRUISER
HDJ80/FZJ80/HZJ80 HZJ105**

Fabriqués en Australie, les ressorts Terrain Tamer renforcée sont fabriqués à partir d'acier X5K, subissent un traitement thermique, et bénéficient d'une finition époxy. LES RESSORTS TERRAIN TAMER SONT GARANTIS A VIE.

Référence : TTCS-1447
Prix : **296,00 € TTC/PAIRE**



**RESSORTS HELICOIDaux AVANT TERRAIN
TAMER REHAUSSE +50MM TARAGE +50KG
POUR TOYOTA LANDCRUISER HDJ80/FZJ80/HZJ80
HZJ105**

Fabriqués en Australie, les ressorts Terrain Tamer renforcée sont fabriqués à partir d'acier X5K, subissent un traitement thermique, et bénéficient d'une finition époxy. LES RESSORTS TERRAIN TAMER SONT GARANTIS A VIE.

Référence : TTCS-1407
Prix : **296,00 € TTC/PAIRE**



**RESSORTS HELICOIDaux AVANT TERRAIN
TAMER REHAUSSE +50MM TARAGE +50KG
(CONFORT) POUR TOYOTA LANDCRUISER
HDJ80/FZJ80/HZJ80**

Fabriqués en Australie, les ressorts Terrain Tamer renforcée sont fabriqués à partir d'acier X5K, subissent un traitement thermique, et bénéficient d'une finition époxy. LES RESSORTS TERRAIN TAMER SONT GARANTIS A VIE.

Référence : TTCS-1408
Prix : **296,00 € TTC/PAIRE**



**RESSORTS HELICOIDaux AVANT TERRAIN
TAMER REHAUSSE +50MM TARAGE 150 KG ET
PLUS POUR TOYOTA LANDCRUISER
HDJ80/FZJ80/HZJ80 HZJ105**

Fabriqués en Australie, les ressorts Terrain Tamer renforcée sont fabriqués à partir d'acier X5K, subissent un traitement thermique, et bénéficient d'une finition époxy. LES RESSORTS TERRAIN TAMER SONT GARANTIS A VIE.

Référence : TTCS-1410
Prix : **441,00 € TTC/PAIRE**



**RESSORTS HELICOIDaux AVANT TERRAIN
TAMER REHAUSSE +50MM TARAGE +150KG
POUR TOYOTA LANDCRUISER HDJ80/FZJ80/HZJ80
HZJ105**

Fabriqués en Australie, les ressorts Terrain Tamer renforcée sont fabriqués à partir d'acier X5K, subissent un traitement thermique, et bénéficient d'une finition époxy. LES RESSORTS TERRAIN TAMER SONT GARANTIS A VIE.

Référence : TTCS-2164
Prix : **296,00 € TTC/PAIRE**

EQUIPEMENTS POUR TOYOTA HDJ80 12S HZJ80 FZJ80



RESSORTS HELICOIDAUX PROGRESSIF ARRIERE TERRAIN TAMER REHAUSSE +20MM TARAGE +50KG/+100KG POUR TOYOTA LANDCRUISER HDJ80/FZJ80/HZJ80 HZJ105

Fabriqués en Australie, les ressorts Terrain Tamer progressif ont des spires resserrées sur une partie du ressort ce qui permet d'avoir plus de confort et souplesse à vide et des spires plus qui rendent plus ferme la seconde partie qui travaille en charge. Le confort de conduite est également nettement supérieur à un ressort classique. La force est alors partagée entre le ressort et l'amortisseur, et réduit ainsi l'usure de ce dernier. Ils sont fabriqués à partir d'acier X5K, subissent un...

Référence : TTCS-1554
Prix : 296,00 € TTC/PAIRE



RESSORTS HELICOIDAUX PROGRESSIF ARRIERE TERRAIN TAMER REHAUSSE +20MM TARAGE +50KG/+100KG POUR TOYOTA LANDCRUISER HDJ80/FZJ80/HZJ80 HZJ105 HDJ100 UZJ100

Fabriqués en Australie, les ressorts Terrain Tamer progressif ont des spires resserrées sur une partie du ressort ce qui permet d'avoir plus de confort et souplesse à vide et des spires plus qui rendent plus ferme la seconde partie qui travaille en charge. Le confort de conduite est également nettement supérieur à un ressort classique. La force est alors partagée entre le ressort et l'amortisseur, et réduit ainsi l'usure de ce dernier. Ils sont fabriqués à partir d'acier X5K, subissent un...

Référence : TTCS-1460
Prix : 296,00 € TTC/PAIRE



RESSORTS HELICOIDAUX PROGRESSIF ARRIERE TERRAIN TAMER REHAUSSE +40MM TARAGE +50KG POUR TOYOTA LANDCRUISER HDJ80/FZJ80/HZJ80 HZJ105

Fabriqués en Australie, les ressorts Terrain Tamer progressif ont des spires resserrées sur une partie du ressort ce qui permet d'avoir plus de confort et souplesse à vide et des spires plus qui rendent plus ferme la seconde partie qui travaille en charge. Le confort de conduite est également nettement supérieur à un ressort classique. La force est alors partagée entre le ressort et l'amortisseur, et réduit ainsi l'usure de ce dernier. Ils sont fabriqués à partir d'acier X5K, subissent un...

Référence : TTCS-1540
Prix : 296,00 € TTC/PAIRE

EQUIPEMENTS POUR TOYOTA HDJ80 12S HZJ80 FZJ80



RESSORTS HELICOIDAUX SMART COILS AVANT TERRAIN TAMER REHAUSSE +50MM TARAGE +100KG POUR TOYOTA LANDCRUISER HDJ80/FZJ80/HZJ80 HZJ105

Fabriqués en Australie, les ressorts Terrain Tamer Smart Coils à pas variable permettent de réduire les forces de rebond qui traversent le ressort hélicoïdal. Cette conception unique possède un fil dont l'épaisseur diffère de manière notable entre le haut et le bas. Le diamètre du fil est plus fin en haut, et augmente ensuite progressivement. Cette technologie concerne uniquement les ressorts hélicoïdaux avant. Lorsque le véhicule aborde de petits accidents de terrains, c'est la partie...

Référence : TTCS-2424T
Prix : 352,00 € TTC/PAIRE



RESSORTS HELICOIDAUX SMART COILS AVANT TERRAIN TAMER REHAUSSE +50MM TARAGE +50KG POUR TOYOTA LANDCRUISER HDJ80/FZJ80/HZJ80 HZJ105

Fabriqués en Australie, les ressorts Terrain Tamer Smart Coils à pas variable permettent de réduire les forces de rebond qui traversent le ressort hélicoïdal. Cette conception unique possède un fil dont l'épaisseur diffère de manière notable entre le haut et le bas. Le diamètre du fil est plus fin en haut, et augmente ensuite progressivement. Cette technologie concerne uniquement les ressorts hélicoïdaux avant. Lorsque le véhicule aborde de petits accidents de terrains, c'est la partie...

Référence : TTCS-2417T
Prix : 352,00 € TTC/PAIRE

SILENT BLOCS



RECTIFICATEUR D'ANGLE DE CHASSE OME

Informations Techniques :

Kit de bagues excentrées. Pour les véhicules suivants : - TOYOTA HDJ80 de 1990 à 1998. - TOYOTA HZJ105 à partir de 1999.

Référence : OMECA77B
Prix : 242,00 € TTC/KIT

PARE-CHOC & PROTECTIONS

BLINDAGES / SKIS DE PROTECTION



BLINDAGE AVANT N4 8MM POUR TOYOTA HDJ 80

Skis avant: Ils facilitent l'abordage d'obstacle et en facilitent le franchissement par l'effet de glisse et par leurs inclinaisons progressives. Pour les véhicules à pont rigide, ils protègent les organes situés entre le pare-chocs et le corps de pont. Pour les véhicules à pont suspendu, ils protègent tous les organes entre le pare-chocs avant et l'arrière du berceau moteur et crémaillère de direction. En général, ils permettent la vidange moteur et le remplacement...

Référence : **BLAV5A**
Prix : **223,00 € TTC/PIECE**



BLINDAGE AVANT N4 8MM POUR TOYOTA HDJ 80 EQUIPE D'UN PARE-CHOC TYPE AUSTRALIEN

Skis avant: Ils facilitent l'abordage d'obstacle et en facilitent le franchissement par l'effet de glisse et par leurs inclinaisons progressives. Pour les véhicules à pont rigide, ils protègent les organes situés entre le pare-chocs et le corps de pont. Pour les véhicules à pont suspendu, ils protègent tous les organes entre le pare-chocs avant et l'arrière du berceau moteur et crémaillère de direction. En général, ils permettent la vidange moteur et le remplacement...

Référence : **BLAV5AT**
Prix : **337,00 € TTC/PIECE**



BLINDAGE AVANT N4 TREUIL MECANIQUE POUR TOYOTA HDJ 80

Skis avant: Ils facilitent l'abordage d'obstacle et en facilitent le franchissement par l'effet de glisse et par leurs inclinaisons progressives. Pour les véhicules à pont rigide, ils protègent les organes situés entre le pare-chocs et le corps de pont. Pour les véhicules à pont suspendu, ils protègent tous les organes entre le pare-chocs avant et l'arrière du berceau moteur et crémaillère de direction. En général, ils permettent la vidange moteur et le remplacement...

Référence : **BLAV15A**
Prix : **270,00 € TTC/PIECE**



BLINDAGE BOITE DE VITESSE ET BOITE DE TRANSFERT N4 8MM POUR TOYOTA HZJ 105 ET HDJ 80

Skis de boitesde vitesse et de transfert: Lors de franchissement d'obstacles et notamment de bosse ou dune, le véhicule peut être amené à se poser plus ou moins délicatement sur «le ventre» et comme c'est souvent la boite de transfert qui se trouve à cette position, il est fortement utile de la protéger. Nos tôles de protection de boite peuvent se présenter en une ou deux parties: protection des boites de vitesses et transfert en une seule plaque ou une protection indépendante pour chacune des...

Référence : **BLBT8A**
Prix : **424,00 € TTC/PIECE**



BLINDAGE BONBONNE DE CLIMATISATION TOYOTA SERIE 8

Protection de la bonbonne de climatisation en aluminium 5mm. Kit complet comprenant : tôle de protection, nécessaire de montage, visserie, notice.

Informations Techniques :

Photo non contractuelle

Référence : **BLDV34D**
Prix : **122,00 € TTC/PIECE**



BLINDAGE DE RESERVOIR SUPPLEMENTAIRE LRA 150L N4 5MM POUR TOYOTA HDJ80

Skis de réservoir: Bien souvent, de par leur position les réservoirs de carburant ne sont pas trop exposés aux chocs sur la piste mais dans les zones de franchissement, ils peuvent être également emboutis voir perforés d'autant que la protection d'origine est souvent dérisoire. Nos protections de réservoir sont réalisées en aluminium 5 ou 6 mm suivant les applications. Caractéristiques : blindage aluminium découpé au plasma ferrures sont en acier, finition peinture époxy noire...

Référence : **BLRE17D**
Prix : **472,00 € TTC/PIECE**



BLINDAGE DE TUBULURES D'INTERCOOLER

Protection des tubulures d'intercooler frontal (option rajoutée au véhicule) en aluminium 5mm. Kit complet comprenant : tôle de protection, nécessaire de montage, visserie, notice

Référence : **BLDV35D**
Prix : **122,00 € TTC/PIECE**

EQUIPEMENTS POUR TOYOTA HDJ80 12S HZJ80 FZJ80



BLINDAGE NEZ DE PONT ARRIERE N4- A SOUDER - 8MM POUR TOYOTA HZJ105 / HDJ80 / HDJ100 / HZJ78-79

Les protections N4: ne comportent pas d'orifice sauf nécessité de refroidissement particulier ou nécessité d'accès pour les entretiens fréquents afin de permettre l'effet de glisse sur les obstacles. sont livrées systématiquement avec kit de montage comprenant tous les éléments nécessaires à l'installation (pattes de montage, visserie, schéma et notice multilingue). épousent au mieux la forme du châssis et des organes mécanique pour prendre appui sur des ancrages résistant tout en...

Référence : BLDV23A
Prix : **270,00 € TTC/PIECE**



BLINDAGE PROTECTION BONBONNE CLIMATISATION AVEC PARE-CHOC TJM N4 6MM POUR TOYOTA HDJ80

Les protections N4: ne comportent pas d'orifice sauf nécessité de refroidissement particulier ou nécessité d'accès pour les entretiens fréquents afin de permettre l'effet de glisse sur les obstacles. sont livrées systématiquement avec kit de montage comprenant tous les éléments nécessaires à l'installation (pattes de montage, visserie, schéma et notice multilingue). épousent au mieux la forme du châssis et des organes mécanique pour prendre appui sur des...

Référence : BLDV27B
Prix : **122,00 € TTC/PIECE**



BLINDAGE RESERVOIR SUPLEMENTAIRE N4 180L TOYOTA HDJ80

Concerne les véhicules ayant un réservoir additionnel N4-Offroad. Protection inférieure en aluminium 5mm. Kit complet comprenant : tôle de protection, nécessaire de montage, visserie, notice.

Référence : BLRE27D
Prix : **337,00 € TTC/PIECE**

EQUIPEMENTS POUR TOYOTA HDJ80 12S HZJ80 FZJ80



COQUILLE DE PONT SPECIFIQUE POUR TOYOTA SERIE 7 ET 8

Coquille de pont venant protéger le carter du nez de pont en cas de chocs. Assemblage par soudage. Accès à l'orifice de remplissage en huile conservé. Coquille complètement fermée

Référence : BLCQ02
Prix : **102,00 € TTC/PIECE**



COQUILLE DE PONT UNIVERSELLE

Coquille de pont venant protéger le carter du nez de pont en cas de chocs. Assemblage par soudage. Accès à l'orifice de remplissage en huile conservé.

Référence : BLCQ01
Prix : **68,00 € TTC/PIECE**



KIT RENFORT DE PONT AVANT N4 A SOUDER POUR TOYOTA SERIE 8

Le pont avant sur un Toyota HDJ 80 peut se tordre facilement sur une saignée ou encore sur un talonnement de suspension. Ainsi Equip'Raid vous propose un kit de renforts à souder. Si l'installation sur un corps de pont démonté est idéale, le montage sur pont en place est réalisable mais dans tous les cas, le montage (soudure) doit être de préférence réalisé par un professionnel afin d'éviter entre autre une déformation du corps de pont par les contraintes générées par le soudage. Il faudra de...

Informations Techniques :

*Le kit complet comprend : 4renforts acier 1coquille de pont fermée
1notice de montage Pour Toyota HDJ80 / HZJ80 / FZJ80.*

Référence : SUKTR80
Prix : **529,00 € TTC/KIT**

EQUIPEMENTS POUR TOYOTA HDJ80 12S HZJ80 FZJ80



PANNEAUX DE PORTE ARRIERE N4 POUR TOYOTA HDJ 80

Pour partir en raid, les habillages intérieurs de porte d'origine des Toyota HDJ 80 ont souvent mal vieilli et sont encombrant avec leur accoudoir. Ainsi cette tôle en aluminium spécifique au Toyota HDJ 80 remplace ces habillages. De plus ils offrent une parois verticale de fixation pour certains éléments adaptables aux besoins de chacun. Le kit est livré complet et comprend : les habillages droit et gauche avec leur fixation et notice Montage sans modification du véhicule. Fabrication...

Référence : **BLDP380**
Prix : **219,00 € TTC/PAIRE**



PROTECTION D'AMORTISSEURS OME (KIT) POUR TOYOTA

Lors d'un raid les amortisseurs peuvent être exposés à des projections de pierres, de graviers : cela peut endommager le corps des amortisseurs. C'est pourquoi OME a créé des protection en forme de "protèges tibia" qui viennent se fixer sur les amortisseurs. Simples à monter, la protection d'amortisseurs OME peut être adaptée sur des amortisseurs d'autres marques mais de diamètre proche.

Référence : **OME665**
Prix : **69,00 € TTC/PIECE**



PROTECTION DE HAYON N4 POUR TOYOTA HDJ 80

Caractéristiques : Tôle aluminium qui vient en remplacement de la moquette du hayon inférieur afin de convertir ce dernier en table à tout faire. Vis affleurantes. Montage sans modification du hayon Livré avec nécessaire de montage. Adapté pour les véhicules suivants : Toyota HDJ100 Toyota HZJ105

Référence : **BLDP280**
Prix : **114,00 € TTC/PIECE**



PROTECTION NEZ DE PONT AVANT A VISSER POUR TOYOTA LANDCRUISER SERIE 80/105 ET SERIE 7 APRES 1999

POUR TOYOTA LANDCRUISER SERIE 80/105 ET SERIE 7 APRES 1999 Protège la partie sensible du nez de pont de votre véhicule. Photo non contractuelle.

Référence : **BLDV40B**
Prix : **150,00 € TTC/PIECE**



PROTECTIONS D'AMORTISSEURS N4 (PEHD 8MM) POUR TOYOTA HDJ 80

Protections d'amortisseurs: Lorsque les amortisseurs arrières sont positionnés devant le pont, ils sont particulièrement exposés aux projections du train avant. Des projections qui peuvent provoquer des dégâts assez importants tant au niveau des amortisseurs qu'au niveau de leur fixation. D'autres part, ces amortisseurs et tirants de pont arrière s'accrochent facilement lors des franchissements. N4-Offroad a développé des skis/défecteurs d'amortisseurs réalisés en polyéthylène haute densité de...

Référence : BLDV95P
Prix : 378,00 € TTC/PAIRE



PROTECTIONS D'AMORTISSEURS N4 (PEHD 8MM) POUR TOYOTA HZJ105 / HDJ100 ET HDJ80

Protections d'amortisseurs: Lorsque les amortisseurs arrières sont positionnés devant le pont, ils sont particulièrement exposés aux projections du train avant. Des projections qui peuvent provoquer des dégâts assez importants tant au niveau des amortisseurs qu'au niveau de leur fixation. D'autres part, ces amortisseurs et tirants de pont arrière s'accrochent facilement lors des franchissements. N4-Offroad a développé des skis/défecteurs d'amortisseurs réalisés en PUHD polyéthylène haute...

Informations Techniques :

Pour tirants de pont Ø35mm. PEHD 8mm. Protection se fixant sur le tirant de pont inférieurs. Kit complet comprenant : tôle de protection, nécessaire de montage, visserie, notice.

Référence : BLDV92P
Prix : 378,00 € TTC/PAIRE

DÉFLECTEURS / PROTÈGE PHARES

DÉFLECTEURS DE VITRE

**DEFLECTEUR D'AIR FUME VITRE ARRIERE POUR
TOYOTA HDJ80 4 PORTES**

Défecteur d'air vous procurant une ventilation naturelle de l'habitacle, il permet de rouler la vitre entrouverte, sans turbulences désagréables. Montage simple et rapide. Défecteurs d'air en polyéthylène Les défecteurs Clim Air se clipsent directement dans le cadre de la vitre d'origine (ne nécessite pas d'être collés sur la carrosserie et évitent tout problème de décollement dû au temps ou aux intempéries) vitres arrières couleur : fumé (également disponible en noir et transparent sur...

Référence : CLI0042421
Prix : 69,00 € TTC/PAIRE

EQUIPEMENTS POUR TOYOTA HDJ80 12S HZJ80 FZJ80



DEFLECTEUR D'AIR FUME VITRE AVANT POUR TOYOTA LANDCRUISER HDJ80

Véhicule : TOYOTA LANDCRUISER TYP J8, GLW, 4-Door, 1990-1996 1990- Déflecteur d'air vous procurant une ventilation naturelle de l'habitacle, il permet de rouler la vitre entrouverte, sans turbulences désagréables. Montage simple et rapide. Déflecteurs d'air en polyéthylène Les déflecteurs Clim Air se clipsent directement dans le cadre de la vitre d'origine (ne nécessite pas d'être collés sur la carrosserie et évitent tout problème de décollage dû au temps ou aux intempéries) vitres...

Référence : **CLI0031614**
Prix : **79,00 € TTC/PAIRE**



DEFLECTEUR D'AIR NOIR VITRE ARRIERE POUR TOYOTA HDJ80 4 PORTES

Les déflecteurs Clim Air se clipsent directement dans le cadre de la vitre d'origine (ne nécessite pas d'être collés sur la carrosserie et évitent tout problème de décollage dû au temps ou aux intempéries) vitres avants couleur : noir

Référence : **CLI0042421D**
Prix : **69,00 € TTC/PAIRE**



DEFLECTEUR D'AIR NOIR VITRE AVANT POUR TOYOTA LANDCRUISER HDJ80

Les déflecteurs Clim Air se clipsent directement dans le cadre de la vitre d'origine (ne nécessite pas d'être collés sur la carrosserie et évitent tout problème de décollage dû au temps ou aux intempéries) vitres avants couleur : noir

Référence : **CLI0031614D**
Prix : **79,00 € TTC/PAIRE**

PARE-CHOCS & ACCESSOIRES

PARE-CHOCS ARRIÈRE

EQUIPEMENTS POUR TOYOTA HDJ80 12S HZJ80 FZJ80



PARE CHOC ARRIERE ARB POUR TOYOTA HDJ 80 DE 1990 A 1998

Un pare chocs ARB assure une protection considérable à l'arrière du véhicule et peut également servir de plate-forme de montage pour une multitude d'accessoires. Construite selon les mêmes normes intransigeantes que les pare-buffle, les pare chocs arrières intègrent un système de traction haute résistance et peuvent en général recevoir deux roues ou une roue et un support de jerrycan...

CARACTÉRISTIQUES: Montage optionnel de roues/jerrycans de chaque côté du pare chocs arrière pour la...

Référence : 5611210

Prix : 2 556,00 € TTC/PIECE



PARE CHOC ARRIERE F4X4 POUR TOYOTA HDJ80

Pare-choc arrière pour TOYOTA HDJ80 Réalisé en tôle d'une épaisseur de 4 mm Découpe laser; peinture laquée époxy noire et traitement anti-rouille possibilité de rajouter un porte roue (vendu séparément)

Référence : PCAR80

Prix : 1 090,00 € TTC/PIECE



PARE CHOC ARRIERE KAYMAR POUR TOYOTA HDJ 80 DE 1990 A 1998 / HZJ 80 / FZJ 80

KAYMAR 4WD Accessories est une société australienne dotée d'un bureau d'études et d'une unité de fabrication dédiée, pour répondre aux demandes d'équipements et de protections des véhicules tout terrain. Le savoir-faire particulier de KAYMAR, permet aux produits d'être conçus et fabriqués pour répondre aux attentes les plus exigeantes des clients. Pare choc arrières australien KAYMAR pour 4X4 pouvant recevoir un support roue de secours avec un montage au choix à droite ou à gauche. Les pare...

Référence : KA1030U

Prix : 2 202,00 € TTC/PIECE

PARE-CHOCS AVANT

EQUIPEMENTS POUR TOYOTA HDJ80 12S HZJ80 FZJ80



PARE BUFFLE INTEGRAL AVANT F4X4 POUR TOYOTA HDJ80

Pare buffle intégral avant avec emplacement treuil pour TOYOTA HDJ80 Réalisé en tôle d'une épaisseur de 4 mm, la platine du treuil elle, est en acier 5 mm d'épaisseur. Découpe laser; peinture laquée époxy noire et traitement anti-rouille Emplacement pour manilles, hi-lift et lampes halogènes, Vendu sans lampe halogène et manilles (option) CET EQUIPEMENT N'EST PAS HOMOLOGUE ET N'EST PAS AUTORISE POUR UN USAGE ROUTIER EN EUROPE. RESERVE A L'EXPORTATION. Aucune homologation ou certification...

Référence : PCA80/2

Prix : 1 250,00 € TTC/PIECE



PARE CHOC AVANT ACIER N4 POUR TOYOTA HDJ80 ET HZJ80

Pare-choc monobloc en acier Compatible avec les version VX et GX. Grâce à ses angles étudiés, il facilite le franchissement. Prévu pour recevoir un treuil électrique (platine de treuil renforcée PC800P conseillée pour usage intensif du treuil). Compatible avec le treuil mécanique d'origine. (moyennant une découpe indiquée dans la notice). Peinture époxy noire grainée. Attention VR EVO et ZEON non compatibles

Référence : PC800

Prix : 860,00 € TTC/PIECE



PARE CHOC AVANT DE REMPLACEMENT F4X4 POUR TOYOTA HDJ80

Pare-choc avant avec emplacement treuil pour toyota HDJ80 Réalisé en tôle d'une épaisseur de 4 mm, la platine du treuil elle, est en acier 5 mm d'épaisseur. Découpe laser; peinture laquée époxy noire et traitement anti-rouille Emplacement pour manilles, hi-lift et lampes halogènes, Vendu sans lampe halogène et manilles (option)

Référence : PCA80

Prix : 1 150,00 € TTC/PIECE

PORTE-ROUE ET PORTE-JERRICAN



PORTE JERRICAN DOUBLE GAUCHE SUR PARE CHOC KAYMAR POUR TOYOTA / FORD / ISUZU / VOLKSWAGEN / NISSAN

2 X 20 Litres Le porte jerrycan double gauche Kaymar est conçu pour transporter jusqu'à 40 litres avec deux jerrycans. Il comprend notre mécanisme de verrouillage unique au centre du pare choc qui continue de fonctionner dans la poussière et la boue. Le porte jerrycan utilise nos vérins à gaz de haute qualité et éprouvés, ainsi que nos poignées Kaymar en caoutchouc. Caractéristiques Peut contenir 2 jerrycans de 20 litres (40 litres au total) S'installe sur le pivot du pare-chocs...

Informations Techniques :

se monte sur : TOYOTA : Land Cruiser série 80 HDJ80 4.2 TD 12s (1990 -> 1992) 1HD-T / 167cv FZJ80 4,5i es (1992 -> 1998) 1FZ-FE / 215cv FJ80 4.0i es (1990 -> 1992) 3F-E / 155cv FJ80 4.0 es (1990 -> 1992) 3F HDJ80 4.2 TD 12s (1992 -> 1995) 1HD-T / 160cv HDJ80 4.2 TD 24s (1995 -> 1998) 1HD-FT / 170cv HZJ80 4.2 D (1990 -> 1993) 1HZ / 120cv Land Cruiser série 70 1984->1999 FJ75 4.0 es (1990 -> 1992) 3F BJ75 3.4 D (1985 -> 1990) 3B / 90cv HZJ75 4.2 D (1993 ->...)

Référence : KA1058

Prix : **1 101,00 € TTC/PIECE**



PORTE ROUE DE SECOURS DROIT KAYMAR POUR TOYOTA HDJ80 ET NISSAN PATROL GR Y60

Le porte roue droit Kaymar est conçu pour supporter votre roue en acier d'origine pour votre Toyota HDJ80 et Nissan Patrol GR Y60 Il comprend notre mécanisme unique de verrouillage central qui continue de fonctionner dans les pires conditions tel que le sable et la boue. Le support de roue utilise nos vérins à gaz de haute qualité et éprouvés. La poignée est recouverte de caoutchouc Ce modèle est conçu pour les jantes en acier Caractéristiques : Pour jante en acier et pneu jusqu'à...

Référence : KA8130R

Prix : **866,40 € TTC/PIECE**



PORTE ROUE DE SECOURS GAUCHE KAYMAR POUR TOYOTA HDJ80 ET NISSAN PATROL GR Y60

Le porte roue gauche Kaymar est conçu pour supporter votre roue en acier d'origine pour votre Toyota HDJ80 et Nissan Patrol GR Y60 Il comprend notre mécanisme unique de verrouillage central qui continue de fonctionner dans les pires conditions tel que le sable et la boue. Le support de roue utilise nos vérins à gaz de haute qualité et éprouvés. La poignée est recouverte de caoutchouc Ce modèle est conçu pour les jantes en acier Caractéristiques : Pour jante en acier et pneu jusqu'à...

Référence : KA8130L

Prix : **866,40 € TTC/PIECE**

FRANCHISSEMENT & OUTILLAGE

BLOCAGES DE DIFFÉRENTIEL



BLOCAGE DE DIFFERENTIEL AVANT OU ARRIERE AIR LOCKER POUR TOYOTA (vendu sans compresseur)

Blocage ARB pour TOYOTA 4-Runner avec ressorts hélicoïdaux
ARRIERE FJ Cruiser ARRIERE HILUX 05 -> ARRIERE HILUX 4 x 2
simple cabine ARRIERE HILUX 4 x 4 IFS, jusqu'à 97 ARRIERE
HILUX essui avant rigide AVANT/ARRIERE Hilux 4x4, 98 - 06/2005
ARRIERE LC J7 LightDuty avec ressorts hélicoïdaux
AVANT/ARRIERE Landcruiser HZJ105 avec ressorts hélicoïdaux
AVANT Landcruiser J120 PRADO ARRIERE Landcruiser J7 à partir
de 10/99 AVANT Landcruiser J7 avec ressorts à lames -10/99...

Référence : RD132

Prix : 1 258,00 € TTC/PIECE



BLOCAGE DE DIFFERENTIEL AVANT OU ARRIERE AIR LOCKER POUR TOYOTA (vendu sans compresseur)

Blocage ARB pour TOYOTA Landcruiser J4 AVANT/ARRIERE
SELON MODEL Landcruiser J6 AVANT/ARRIERE Landcruiser J7
avec ressorts à lames jusqu'à 10/99 ARRIERE Landcruiser J8
ARRIERE LE BLOCAGE ARB COMPREND : (livré sans
compresseur) le différentiel, la tuyauterie, les raccords, la notice de
montage, les instructions d'utilisation et la liste des pièces détachées.
Quand un véhicule prend un virage, la roue extérieure parcourt une
plus grande distance que la roue...

Référence : RD142

Prix : 1 212,00 € TTC/PIECE



BLOCAGE DE DIFFERENTIEL ELOCKER 100% ELECTRIQUE

BLOCAGE DE DIFFERENTIEL ELOCKER 100% ELECTRIQUE
AVANT Véhicules : TOYOTA LANDCRUISER FJ70 A PARTIR DE
01/1990 TOYOTA LANDCRUISER FJ73 A PARTIR DE 01/1990
TOYOTA LANDCRUISER FJ75 A PARTIR DE 01/1990 TOYOTA
LANDCRUISER FJ80 A PARTIR DE 01/1990 TOYOTA
LANDCRUISER FZJ105 A PARTIR DE 01/1990 TOYOTA
LANDCRUISER FZJ70 A PARTIR DE 01/1990 TOYOTA
LANDCRUISER FZJ75 A PARTIR DE 01/1990 TOYOTA
LANDCRUISER FZJ78 A PARTIR DE 08/1999 TOYOTA
LANDCRUISER FZJ79 A PARTIR DE 08/1999 TOYOTA...

Référence : A9334

Prix : 1 853,00 € TTC/PIECE

EQUIPEMENTS POUR TOYOTA HDJ80 12S HZJ80 FZJ80



KIT BLOCAGE DE DIFFERENTIEL ELOCKER AVANT 100% ELECTRIQUE AVEC ROULEMENTS

BLOCAGE DE DIFFERENTIEL ELOCKER 100% ELECTRIQUE AVANTKIT AVEC ROULEMENTS Véhicules : TOYOTA LANDCRUISER FJ70 A PARTIR DE 01/1990 TOYOTA LANDCRUISER FJ73 A PARTIR DE 01/1990 TOYOTA LANDCRUISER FJ75 A PARTIR DE 01/1990 TOYOTA LANDCRUISER FJ80 A PARTIR DE 01/1990 TOYOTA LANDCRUISER FZJ105 A PARTIR DE 01/1990 TOYOTA LANDCRUISER FZJ70 A PARTIR DE 01/1990 TOYOTA LANDCRUISER FZJ75 A PARTIR DE 01/1990 TOYOTA LANDCRUISER FZJ78 A PARTIR DE 08/1999 TOYOTA LANDCRUISER FZJ79 A PARTIR DE...

Référence : A9334-2TT
Prix : 2 003,00 € TTC/KIT

OUTILLAGE

OUTILLAGE DIVERS



DOUILLE 54MM POUR ROULEMENT DE ROUE AVANT

Douille indispensable pour une intervention de démontage des roulements de roues de votre 4x4 Compatible avec de nombreux 4x4 TOYOTA, NISSAN, MITSUBISHI, LAND ROVER, SUZUKI...

Référence : MCR-200
Prix : 37,00 € TTC/PIECE

PLAQUES À SABLE

EQUIPEMENTS POUR TOYOTA HDJ80 12S HZJ80 FZJ80



KIT SUPPORT N4 DE PLAQUES A SABLE MAXTRAX SUR HAYON POUR TOYOTA HDJ 80

Ce kit permet de transporter facilement une ou deux paires de plaques de désensablage "Maxtrax" sur le hayon de votre 4x4. Grâce à cette installation, les plaques sont accessibles facilement et rapidement. Le kit est adapté pour les plaques Maxtrax (ancienne et nouvelle génération) soit 1210 ou 1150mm de longueur. Le maintien des plaques est assuré par une sangle à cliquets et des vérins de hayon renforcés permettent l'ouverture du hayon malgré le supplément de poids. Le montage nécessite le...

Informations Techniques :

Le kit complet comprend : 2 supports (droit et gauche) 1 sangle à cliquets 2 vérins de hayon renforcés toute la visserie nécessaire au montage 1 notice de montage

Référence : ERSA381
Prix : **391,00 € TTC/KIT**



SUPPORT DE PLAQUES A SABLE N4 SUR HAYON POUR TOYOTA HDJ 80

Ce kit permet de transporter facilement une ou deux paires de plaque de désensablage sur le hayon de votre 4x4. Grâce à cette installation, les plaques sont d'un accès très facile et rapide. Il accepte les plaques de 1190 à 1250mm de longueur. Le maintien des plaques est assuré par des sangles à cliquets et des vérins de hayon renforcés permettent l'ouverture du hayon malgré le supplément de poids. Le montage nécessite le perçage du hayon et le démontage du balai d'essuie-glace AR. Kit...

Informations Techniques :

Pour : - TOYOTA HDJ 80 - TOYOTA FZJ 80

Référence : ERSA380
Prix : **391,00 € TTC/PIECE**

TREUILLAGE

KITS DE MONTAGE ET FIXATION

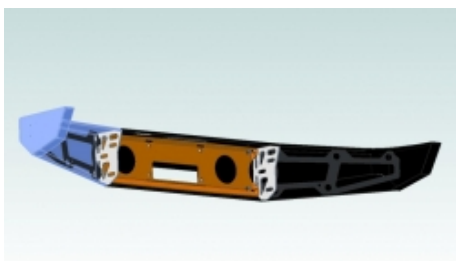

PLATINE DE RENFORT TREUIL PARE CHOC N4 POUR TOYOTA SERIE 8

Platine de renfort du pare chocs N4 pour le montage d'un treuil. Uniquement compatible avec le pare-choc N4 PC-800 Platine livrée peinte epoxy noire. Fortement conseillée en cas d'utilisation intensive du treuil / treuil supérieur à 5 tonnes

Référence : PC800P
Prix : **105,00 € TTC/PIECE**

EQUIPEMENT INTÉRIEUR & EXTÉRIEUR

BARRES DE TOIT ET ACCESSOIRES

KIT BARRES DE TOIT



KIT DE BARRES DE TOIT FRONT RUNNER POUR TOYOTA LAND CRUISER 80

Les barres de toit avec un système de montage pour gouttières peuvent être utilisées pour transporter de l'équipement sur le toit de votre véhicule si vous n'avez pas besoin d'une galerie complète. Ce kit contient 4 pieds pour gouttières de 120mm, 2 barres de toit de 1345mm, 1 déflecteur de vent de 10mm et un guide d'installation. Le kit contient tous les composants nécessaires pour monter les barres de toit sur un véhicule avec gouttières.

Informations Techniques :

KRTL037 - Barres de toit 1345mm de Front Runner / Kit pour une Toyota Land Cruiser 80
Composé de : 2 x LASS101 - Pied N° 1 120mm - de Front Runner 1 x LBSK015 - Paire de barres de toit 1345mm - de Front Runner 1 x WDLB001 - Déflecteur de vent de 10mm - de Front Runner
Matériaux utilisés : Aluminium T6 en époxy noir Acier à haute résistance Poids approximatif d'installation : 7kg (16lbs) Les rainures en T situées en haut et en bas des barres peuvent recevoir des boulons standard de 8 mm. Pour déterminer la...

Référence : KRTL037
Prix : **341,85 € TTC/PIECE**



KIT GALERIE DE TOIT ARB BASE RACK 1835MM x 1285MM POUR TOYOTA HDJ80 (INCLUS PIEDS ET DEFLECTEUR DE VENT)

L'ARB Base Rack est le dernier né dans l'évolution de la galerie de toit. Ultra élégant, bénéficiant d'une facilité de montage et d'un design léger, la galerie ARB BASE Rack intègre un système de fixation des accessoires à queue d'aronde unique qui rend la fixation et le retrait des accessoires plus simple, plus rapide et plus sûr. Caractéristiques principales: Fabriqué en aluminium extrudé, disposant d'un renfort interne rigide finition epoxy noir Structure entièrement soudée (à...

Informations Techniques :

Taille : 1835 mm x 1285 mm Matière : Aluminium Capacité de charge : 175kg

Référence : JT1006
Prix : **1 719,78 € TTC/KIT**

PIEDS

EQUIPEMENTS POUR TOYOTA HDJ80 12S HZJ80 FZJ80



LOT DE 2 PIEDS DE BARRE DE TOIT POUR GOUTTIERES ALUCAB (COMPATIBLE LAND CRUISER SERIE 6, 7, 8, VOLKSWAGEN T3, T3.5 & SUZUKI JIMNY GEN 4)

lot de 2 pieds pour les barres de toit Alu cab couleur : noir Modèles de véhicules compatibles : Toyota Land Cruiser série 60, Toyota Land Cruiser série 75-79, Toyota Land Cruiser série 80, Volkswagen Transporter T3 et T3.5 Suzuki Jimny Gen 4. Grâce à l'installation sans outil, vous pouvez simplement clipser les pieds aux gouttières du véhicule. Les pieds de gouttière étroits et plats offrent non seulement une fonctionnalité de premier ordre, mais s'intègrent également parfaitement à...

Référence : AC-A-GUTTER-FEET
Prix : **90,76 € TTC/PAIRE**



PIEDS DE FIXATION 110MM POUR BARRES DE TOIT RHINO RACK - 2 PIEDS -

le kit de fixation contient une paire de pieds permettant d'installer une barre de toit rhino rack (vendu séparément) poids transportable : 50kg (pour 1 barre) hauteur des pieds : 110 mm fixation dans les gouttières

Référence : RL110S2
Prix : **96,00 € TTC/KIT**

CHAUFFAGE & CLIMATISATION

CLIMATISATION



KIT DE CLIMATISATION ADAPTABLE POUR TOYOTA HDJ80 4.2L D / TD 12 SOUPAPES A PARTIR DE 1990 ET HZJ80

Un système de climatisation fonctionne en principe comme un réfrigérateur et comporte les composants principaux suivants : Compresseur, actionné par le vilebrequin Support compresseur Condenseur (échangeur de chaleur), installé devant le radiateur Ventilateur de condenseur Filtre-déshydrateur, pour extraire l'humidité éventuellement présente et les impuretés dans le système Évaporateur, installé dans ou devant le boîtier du chauffage Ventilateur Vanne d'expansion, contrôle le débit du...

Informations Techniques :

kit de climatisation interne disponible pour tous véhicules. pour une commande de cette article, plusieurs renseignements nous sont nécessaires : type de véhicules, n° de série du véhicule, année modèle, type moteur, coloris du tableau de bord.

Référence : CZ027
Prix : **2 650,00 € TTC/KIT**

EQUIPEMENTS POUR TOYOTA HDJ80 12S HZJ80 FZJ80



KIT DE CLIMATISATION POUR TOYOTA HZJ80 4.2L D A PARTIR DE 95

Un système de climatisation fonctionne en principe comme un réfrigérateur et comporte les composants principaux suivants :
Compresseur, actionné par le vilebrequin Support compresseur
Condenseur (échangeur de chaleur), installé devant le radiateur
Ventilateur de condenseur Filtre-déshydrateur, pour extraire l'humidité éventuellement présente et les impuretés dans le système
Évaporateur, installé dans ou devant le boîtier du chauffage
Ventilateur Vanne d'expansion, contrôle le débit du...

Informations Techniques :

kit de climatisation interne disponible pour tous véhicules. pour une commande de cette article, plusieurs renseignements nous sont nécessaires : type de véhicules, n° de série du véhicule, année modèle, type moteur, coloris du tableau de bord.

Référence : CZ065

Prix : **2 345,00 € TTC/KIT**

CONSOLES & SUPPORT INSTRUMENT



CONSOLE DE TOIT LONGITUDINALE ARB POUR TOYOTA HDJ 80 DE 1990 A 1994

Pour finaliser l'aménagement intérieur de votre 4x4, utilisez les consoles de plafond ARB Caractéristiques des consoles longitudinales: Fabriquées en ABS renforcé aux formes exactes du véhicule avec un joint en caoutchouc. Lumière LED pour les places arrières (sauf modèle simple cab ou châssis cabine) Emplacement CB ou poste format ISO Coloration dans la masse stabilisée aux UV Rangement situé au milieu de la console Lumières LED côté conducteur ou passager Support pour maintenir le...

Informations Techniques :

véhicule : TOYOTA HDJ80 de 1990 à 1994.

Référence : BRC80GXL90

Prix : **409,00 € TTC/PIECE**

GALERIES DE TOIT & ACCESSOIRES

ACCESSOIRES DE GALERIE DE TOIT

EQUIPEMENTS POUR TOYOTA HDJ80 12S HZJ80 FZJ80



DEFLECTEUR DE VENT UNIVERSEL POUR GALERIE DE TOIT ARB BASE RACK

Il n'y aura plus de crainte de bruit supplémentaire dans la cabine lors de l'installation d'une galerie de toit. Les ingénieurs d'ARB ont formé un déflecteur de vent à monter sous la face inférieure, garantissant une expérience de conduite silencieuse et agréable. Caractéristiques : En aluminium formé sous pression de 1,6 mm Résistant et aide à réduire le bruit Revêtement en époxy durable Spécifique au véhicule Fentes prédécoupées pour faciliter le montage de la barre lumineuse de...

Référence : 17900090

Prix : 154,44 € TTC/PIECE

KIT GALERIE DE TOIT



KIT GALERIE DE TOIT 1/2 FRONT RUNNER SLIMLINE II 1358 X 1345MM PIEDS 155MM POUR TOYOTA LAND CRUISER 80

Le kit de 1/2galerie Slimline II de 1358mm/53.5"pour toutes les séries 80 de la Toyota Land Cruiser contient le plateau Slimline II, un déflecteur de vent et 4 pièces de montage avec gouttières pour monter le plateau sur votre véhicule. Ce kit 'haut' permet d'avoir de la place pour monter une table de camping de Front Runner ou d'autres accessoires compatibles en dessous de la galerie. La galerie s'installe facilement sans devoir forer.

Informations Techniques :

KRTL19L - Kit de galerie Slimline II 1/2 pour une Toyota Land Cruiser 80 / Haut - par Front Runner
Composé de : 2 x LASS103 - Pied n° 3 155mm (Paire) 1 x RRSTG07 - Plateau Slimline II - 1345mm (largeur) x 1358mm (longueur) x 50mm (hauteur) Matériaux utilisés : Aluminium T6 en époxy noir Acier à haute résistance Poids approximatif d'installation : 24kg (52lbs) La rainure en T sur le haut et sur le bas du plateau de la barre transversale convient pour un boulon de 8mm (standard). Pour déterminer la...

Référence : KRTL19L

Prix : 1 024,08 € TTC/KIT

EQUIPEMENTS POUR TOYOTA HDJ80 12S HZJ80 FZJ80**KIT GALERIE DE TOIT ARB BASE RACK 1255MM x 1285MM POUR TOYOTA HDJ80 (INCLUS PIEDS ET DEFLECTEUR DE VENT)**

L'ARB Base Rack est le dernier né dans l'évolution de la galerie de toit. Ultra élégant, bénéficiant d'une facilité de montage et d'un design léger, la galerie ARB BASE Rack intègre un système de fixation des accessoires à queue d'aronde unique qui rend la fixation et le retrait des accessoires plus simple, plus rapide et plus sûr. Caractéristiques principales: Fabriqué en aluminium extrudé, disposant d'un renfort interne rigide finition epoxy noir Structure entièrement soudée (à...

Informations Techniques :

Taille : 1255 mm x 1285 mm Matière : Aluminium Capacité de charge : 100kg

Référence : **JT1004**

Prix : **1 251,44 € TTC/KIT**

**KIT GALERIE DE TOIT ARB BASE RACK 1545MM x 1285MM POUR TOYOTA HDJ80 (INCLUS PIEDS ET DEFLECTEUR DE VENT)**

L'ARB Base Rack est le dernier né dans l'évolution de la galerie de toit. Ultra élégant, bénéficiant d'une facilité de montage et d'un design léger, la galerie ARB BASE Rack intègre un système de fixation des accessoires à queue d'aronde unique qui rend la fixation et le retrait des accessoires plus simple, plus rapide et plus sûr. Caractéristiques principales: Fabriqué en aluminium extrudé, disposant d'un renfort interne rigide finition epoxy noir Structure entièrement soudée (à...

Informations Techniques :

Taille : 1545 mm x 1285 mm Matière : Aluminium Capacité de charge : 150kg

Référence : **JT1005**

Prix : **1 366,44 € TTC/KIT**

EQUIPEMENTS POUR TOYOTA HDJ80 12S HZJ80 FZJ80



KIT GALERIE DE TOIT ARB BASE RACK 2125MM x 1285MM POUR TOYOTA HDJ80 (INCLUS PIEDS ET DEFLECTEUR DE VENT)

L'ARB Base Rack est le dernier né dans l'évolution de la galerie de toit. Ultra élégant, bénéficiant d'une facilité de montage et d'un design léger, la galerie ARB BASE Rack intègre un système de fixation des accessoires à queue d'aronde unique qui rend la fixation et le retrait des accessoires plus simple, plus rapide et plus sûr. Caractéristiques principales: Fabriqué en aluminium extrudé, disposant d'un renfort interne rigide finition epoxy noir Structure entièrement soudée (à...

Informations Techniques :

Taille : 2125 mm x 1285 mm Matière : Aluminium Capacité de charge : 200kg

Référence : JT1007

Prix : 1 797,18 € TTC/KIT



KIT GALERIE DE TOIT FRONT RUNNER SLIMLINE II 1358 X 1345 MM (PIEDS 120 MM) POUR TOYOTA LAND CRUISER 80

Le kit de galerie Slimline II 1/2 de 1358mm pour une Toyota Land Cruiser 80 contient le plateau Slimline II, un déflecteur de vent et 4 pièces de montage avec gouttières pour monter le plateau sur votre véhicule. La galerie s'installe facilement sans devoir forer.

Informations Techniques :

KRTL019L - Galerie 1/2 pour une Toyota Land Cruiser 80 - Slimline II de Front Runner Contient: 1 x FITT002 - Instructions de montage pour un véhicule spécifique 2 x LASS101 - Pied n° 1 120mm (Paire) 1 x RRSTG07 - Plateau Slimline II - 1345mm (largeur) x 1358mm (longueur) x 50mm (hauteur) Matériaux utilisés : Aluminium T6 en epoxy noir Acier à haute résistance Poids approximatif d'installation: 23kg La rainure en T sur le haut et sur le bas du plateau de la barre transversale convient pour un...

Référence : KRTL019L

Prix : 1 039,41 € TTC/KIT



KIT GALERIE DE TOIT FRONT RUNNER SLIMLINE II 1964 X 1345 MM (PIEDS 130 MM) POUR TOYOTA LAND CRUISER 80

Le kit de galerie Slimline II pour toute la longueur du toit de 1964mm/77.3" pour une Toyota Land Cruiser 80 contient le plateau Slimline II, un déflecteur de vent et 8 pièces de montage sur gouttières pour monter le plateau sur votre véhicule. La galerie s'installe facilement sans devoir forer.

Informations Techniques :

KRTL020L - Kit de galerie Slimline II pour une Toyota Land Cruiser 80 - par Front Runner
Composé de : 2 x LASS027 - Entretoise de jambe 6mm (paire) - par Front Runner 4 x LASS102 - No 2 Leg 130mm (paire) - par Front Runner 1 x RRSTG10 - Plateau Slimline II - 1345mm(L) X 1964mm(L) - par Front Runner
Matériel utilisé : Aluminium T6 revêtu de poudre époxy noire Acier à haute résistance Poids approximatif installé 32kg (71lbs) Les rainures en T sur le dessus et le dessous des lattes des plateaux et les...

Référence : KRTL020L
Prix : **1 470,50 € TTC/KIT**



KIT GALERIE DE TOIT FRONT RUNNER SLIMLINE II 1964 X 1345 MM (PIEDS 155 MM) POUR TOYOTA LAND CRUISER 80

Le kit de galerie Slimline II pour toute la longueur du toit de 1964mm/77.3" pour toutes les séries 80 de la Toyota Land Cruiser contient le plateau Slimline II, un déflecteur de vent et 6 pièces de montage sur gouttières pour monter le plateau sur votre véhicule. Ce kit 'haut' permet d'avoir de la place pour monter une table de camping de Front Runner ou d'autres accessoires en dessous de la galerie. La galerie s'installe facilement sans devoir forer.

Informations Techniques :

KRTL20L - Kit de galerie Slimline II pour une Toyota Land Cruiser 80 / Haut - par Front Runner
Composé de : 2 x LASS027 - Entretoise de jambe 6mm (paire) - par Front Runner 4 x LASS103 - No 3 Leg 155mm (paire) - par Front Runner 1 x RRSTG10 - Plateau Slimline II - 1345mm(L) X 1964mm(L) - par Front Runner
Matériaux utilisés : Aluminium T6 revêtu de poudre époxy noire Acier à haute résistance Poids approximatif installé : 33kg (72lbs) Les rainures en T sur le haut et le bas des lattes des plateaux de la...

Référence : KRTL20L
Prix : **1 499,24 € TTC/KIT**

EQUIPEMENTS POUR TOYOTA HDJ80 12S HZJ80 FZJ80



KIT GALERIE RHINO RACK PIONEER 6 2100 MM x 1430 MM POUR TOYOTA HDJ80 (PIEDS INCLUS)

comprend :- 1 galerie Rhino Rack Pioneer 6 2100 MM x 1430 MM- 3 kit pieds RL110S2- kit adaptateur LHSPAIRcharge 100 kg

Référence : JB1308

Prix : 1 496,00 € TTC/KIT

PIEDS



KIT DE 4 PIEDS DE FIXATION SUR GOUTTIÈRE DE TOIT POUR GALERIE ARB

Les kits pieds pour montage sur gouttière des galeries ARB BASE Rack sont basés sur les kits de montage des galeries de toit traditionnelles ARB, mais possèdent désormais une finition noire texturée et des plaques de soutien pour s'adapter à l'extrusion de la galerie ARB Base Rack. Des patins en acier avec des manchons en plastique sont inclus pour répartir le chargement sur la gouttière du toit des véhicules. Des pieds de fixation s'adaptant à la plupart des véhicules à toit bas ont été ...

Informations Techniques :

Kit pieds compatibles avec les véhicules suivants : Suzuki Jimny MY19 Jeep Cherokee XJ Landrover Range Rover Classic (2 & 5 portes) Toyota 80 Series Toyota 60 Series (sauf toit rehaussé) Toyota 90 (3 et 5 portes) Nissan Y60 et Y61 (3 et 5 portes)

Référence : 17900020

Prix : 374,00 € TTC/KIT



KIT DE 6 PIEDS DE FIXATION SUR GOUTTIÈRE POUR GALERIE DE TOIT ARB BASE RACK

Les kits pieds pour montage sur gouttière des galeries ARB BASE Rack sont basés sur les kits de montage des galeries de toit traditionnelles ARB, mais possèdent désormais une finition noire texturée et des plaques de soutien pour s'adapter à l'extrusion de la galerie ARB Base Rack. Des patins en acier avec des manchons en plastique sont inclus pour répartir le chargement sur la gouttière du toit des véhicules. Des pieds de fixation s'adaptant à la plupart des véhicules à toit bas ont été...

Informations Techniques :

Kit pieds compatibles avec les véhicules suivants : Jeep Cherokee XJ Landrover Range Rover Classic (2 & 5 portes) Toyota 80 Series Toyota 60 Series (sauf toit rehaussé) Toyota Prado 95 (5 portes) Nissan Y60 et Y61

Référence : 17900010

Prix : 584,94 € TTC/KIT

EQUIPEMENTS POUR TOYOTA HDJ80 12S HZJ80 FZJ80



KIT PIEDS POUR GALERIE DE TOIT ARB

Kit de 6 pieds pour galerie de toit ARB. Références des galeries adaptées : 3800010 3800020 3800040 Adaptés pour les véhicules suivants : HYUNDAI GALLOPER NISSAN PATROL Y60 NISSAN PATROL Y61 ISUZU TROOPER TOYOTA LANDCRUISER J8 TOYOTA LANDCRUISER J9 TOYOTA LANDCRUISER J6 MITSUBISHI PAJERO 2

Référence : 3700050
Prix : **416,00 € TTC/KIT**



KIT PIEDS POUR GALERIE DE TOIT ARB

Kit de 4 pieds pour galerie de toit ARB. Références des galeries adaptées : 3800030 3800060 Adaptés pour les véhicules suivants : TOYOTA LANDCRUISER J6 HYUNDAI GALLOPER JEEP CHEROKEE XJ NISSAN PATROL Y60 NISSAN PATROL Y61 ISUZU TROOPER TOYOTA LANDCRUISER J8 TOYOTA LANDCRUISER J9 MITSUBISHI PAJERO 1 MITSUBISHI PAJERO 2 NISSAN PATROL 160/260

Référence : 3700060
Prix : **285,00 € TTC/KIT**



PIEDS DE FIXATION 110MM POUR BARRES DE TOIT RHINO RACK - 2 PIEDS -

le kit de fixation contient une paire de pieds permettant d'installer une barre de toit rhino rack (vendu séparément) poids transportable : 50kg (pour 1 barre) hauteur des pieds : 110 mm fixation dans les gouttières

Référence : RL110S2
Prix : **96,00 € TTC/KIT**



SYSTEME DE SUPPORTS BACKBONE RHINO RACK POUR TOYOTA HDJ80 ET NISSAN Y61

Le Backbone Rhino-Rack est un système de montage pour votre TOYOTA HDJ80 ET NISSAN Y61 Il permet d'installer un système de galerie Pioneer Rhino-Rack sur le dessus. possibilité également de monter des barres de toit

Référence : RGMB2
Prix : **499,00 € TTC/KIT**

PROTECTIONS DE COFFRE / DE SOL



photo non contractuelle

BAC DE COFFRE SARB POUR TOYOTA HDJ 80 STATION WAGON DE 01/1990 A 12/1997

La protection de coffre adaptée à chaque véhicule et à chaque usage. Le bac Carbox : se pose en un instant se lave d'un coup de jet protège efficacement votre coffre Souple et solide : thermoformé dans un plastique mi-souple, le bac coffre est également renforcé par des nervures. Sa résistance aux frottements, contacts, chocs est remarquable. Ses formes épousent parfaitement les contours de votre coffre, occupant ainsi toute la place disponible, parfaitement...

Référence : **TS10-8052**
Prix : **589,20 € TTC/PIECE**



BAC DE COFFRE SARR POUR TOYOTA HDJ 80 STATION WAGON DE 01/1990 A 12/1997

La protection de coffre adaptée à chaque véhicule et à chaque usage. Le bac Carbox : se pose en un instant se lave d'un coup de jet protège efficacement votre coffre Souple et solide : thermoformé dans un plastique mi-souple, le bac coffre est également renforcé par des nervures. Sa résistance aux frottements, contacts, chocs est remarquable. Ses formes épousent parfaitement les contours de votre coffre, occupant ainsi toute la place disponible, parfaitement...

Référence : **TS10-8051**
Prix : **494,40 € TTC/PIECE**



TAPIS DE SOL AVANT GAUCHE ET DROIT POUR TOYOTA HDJ 80 DE 01/1990 A 11/1999

Les tapis de sol Carbox permettent de protéger la moquette de votre véhicule Le tapis de sol Carbox : se pose en un instant se lave d'un coup de jet protège efficacement votre sol Souple et solide : thermoformé dans un plastique mi-souple, le tapis de sol est également renforcé par des nervures. Sa résistance aux frottements, contacts, chocs est remarquable. Ses formes épousent parfaitement les contours de votre sol, occupant ainsi toute la place ...

Référence : **TS72-8051**
Prix : **73,20 € TTC/PIECE**

SIÈGES & VOLANTS

ACCESSOIRES MONTAGE SIÈGES

EQUIPEMENTS POUR TOYOTA HDJ80 12S HZJ80 FZJ80

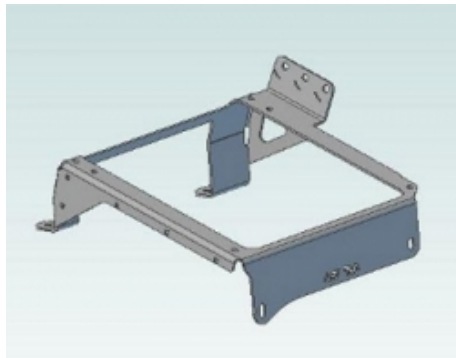

KIT DE MONTAGE N4 POUR SIEGE RECARO DROIT POUR TOYOTA LANDCRUISER HDJ/HZJ/FZJ80/J8

Afin de pouvoir installer facilement les sièges RECARO, Equip-raid vous propose plusieurs embases de montage. Ces ferrures se fixent sur les ancrages d'origine de votre véhicule. Embase de montage est prévue pour recevoir la boucle de ceinture de sécurité. Un déflecteur peut être démonté, modifié en fonction des besoins (rangement, contacteur électrique ...) les glissières sont en option. Livrée complète avec visserie, notice, déflecteur. Pour les sièges suivants : Sportster...

Référence : REKIT008D
Prix : **211,00 € TTC/PIECE**

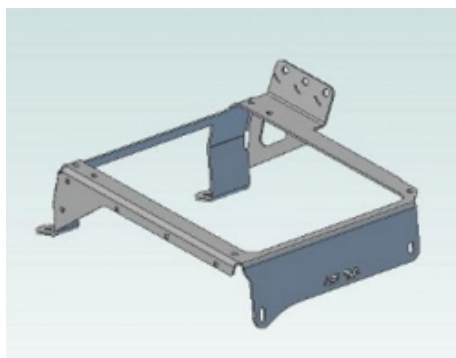

KIT DE MONTAGE N4 POUR SIEGE RECARO GAUCHE POUR TOYOTA LANDCRUISER HDJ/HZJ/FZJ80/J8

Afin de pouvoir installer facilement les sièges RECARO, Equip-raid vous propose plusieurs embases de montage. Ces ferrures se fixent sur les ancrages d'origine de votre véhicule. Embase de montage est prévue pour recevoir la boucle de ceinture de sécurité. Un déflecteur peut être démonté, modifié en fonction des besoins (rangement, contacteur électrique ...) les glissières sont en option. Livrée complète avec visserie, notice, déflecteur. Pour les sièges suivants : Sportster...

Référence : REKIT008G
Prix : **211,00 € TTC/PIECE**

TIROIRS & COFFRES DE RANGEMENT



AMENAGEMENT INTERIEUR ARB DOUBLE TIROIR POUR TOYOTA HDJ80

Ce système est basé autour de plusieurs points clés donnant un produit de haute qualité avec une fonctionnalité et une facilité d'utilisation maximale : verrouillage à clé, fermeture par poignée, coup de poing pour un maximum de sécurité moquette traitée contre les UV et à haute résistance contre l'abrasion renforts de plancher pour un maintien maximal des charges placées dans chaque tiroir raccord d'angle en aluminium pour une finition impeccable glissières en forme de "u" pour une...

Référence : ARB1045/J80
Prix : **2 312,00 € TTC/KIT**

EQUIPEMENTS POUR TOYOTA HDJ80 12S HZJ80 FZJ80



ARB INSERT DE TIROIR POUR RDKEU1045 - OPTION CONVERSION CUISINE EN TIROIR SIMPLE

ARB INSERT DE TIROIR POUR RDKEU1045 - REMPLACE L'INSERT DE CUISINE DU TIROIR RDKEU1045. OPTION CONVERSION CUISINE EN TIROIR SIMPLE

Référence : **RDK1045DR**
Prix : **146,33 € TTC/PIECE**

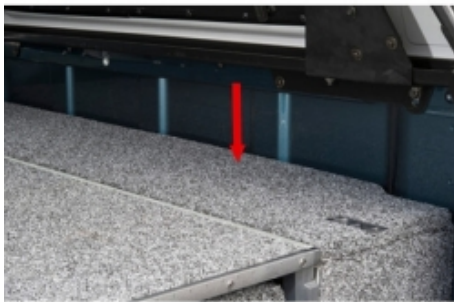

KIT DE FINITION POUR AMENAGEMENT TIROIR ARB POUR TOYOTA LANDCRUISER 80

KIT DE FINITION POUR AMENAGEMENT TIROIR ARB POUR TOYOTA LANDCRUISER 80

Référence : **80FK**
Prix : **180,00 € TTC/KIT**



TIROIR COULISSANT ARB CUISINE 1045MM

Pour compléter la gamme existante d'aménagements tiroirs, ARB propose une cuisine intégrée, pratique ! La nouvelle unité modulaire a les mêmes dimensions que les tiroirs existants de 1045 mm (généralement utilisés dans les camionnettes à cabine multiplace) et n'est disponible que dans cette dimension en raison de la longueur requise. La cuisine peut être combinée avec tous les tiroirs et coulissants de 1045 mm (RD, RDRF, RF & RFH). Les parties latérales spécifiques au véhicule peuvent...

Référence : **RDKEU1045**
Prix : **2 956,00 € TTC/KIT**



TIROIR DE RANGEMENT ARB 1045 X 535 X 280 MM AVEC PLATEAU COULISSANT

TIROIR DE RANGEMENT ARB 1045 X 535 X 280 MM AVEC PLATEAU COULISSANT Ce système est basé autour de plusieurs points clés donnant un produit de haute qualité avec une fonctionnalité et une facilité d'utilisation maximale : verrouillage à clé, fermeture par poignée, coup de poing pour un maximum de sécurité moquette traitée contre les UV et à haute résistance contre l'abrasion renforts de plancher pour un maintien maximal des charges placées dans chaque tiroir raccord d'angle en...

Référence : **RDRF1045**
Prix : **1 156,00 € TTC/PIECE**

EQUIPEMENTS POUR TOYOTA HDJ80 12S HZJ80 FZJ80



TIROIR DE RANGEMENT SIMPLE ARB 1045 X 530 X 190 MM AVEC PLATEAU COULISSANT

TIROIR DE RANGEMENT SIMPLE ARB 1045 X 530 X 190 MM AVEC PLATEAU COULISSANT Il s'agit de tiroir mi-hauteur. Ce système est basé autour de plusieurs points clés donnant un produit de haute qualité avec une fonctionnalité et une facilité d'utilisation maximale : verrouillage à clé, fermeture par poignée, coup de poing pour un maximum de sécurité moquette traitée contre les UV et à haute résistance contre l'abrasion renforts de plancher pour un maintien maximal des charges placées dans...

Référence : RFH1045

Prix : 984,00 € TTC/PIECE



TIROIR DE RANGEMENT SIMPLE ARB 1045 X 535 X 140 MM AVEC PLATEAU COULISSANT

TIROIR DE RANGEMENT SIMPLE ARB 1045 X 535 X 140 MM AVEC PLATEAU COULISSANT Ce système est basé autour de plusieurs points clés donnant un produit de haute qualité avec une fonctionnalité et une facilité d'utilisation maximale : verrouillage à clé, fermeture par poignée, coup de poing pour un maximum de sécurité moquette traitée contre les UV et à haute résistance contre l'abrasion renforts de plancher pour un maintien maximal des charges placées dans chaque tiroir raccord d'angle en...

Référence : RF1045

Prix : 788,00 € TTC/PIECE



TIROIR DE RANGEMENT SIMPLE ARB 1045 X 535 X 280 MM AVEC PLATEAU FIXE

TIROIR DE RANGEMENT SIMPLE ARB 1045 X 535 X 280 MM AVEC PLATEAU FIXE Ce système est basé autour de plusieurs points clés donnant un produit de haute qualité avec une fonctionnalité et une facilité d'utilisation maximale : verrouillage à clé, fermeture par poignée, coup de poing pour un maximum de sécurité moquette traitée contre les UV et à haute résistance contre l'abrasion renforts de plancher pour un maintien maximal des charges placées dans chaque tiroir raccord d'angle en...

Référence : RD1045

Prix : 976,00 € TTC/PIECE

BIVOUAC & AUTONOMIE

ACCESSOIRES TENTES

EQUIPEMENTS POUR TOYOTA HDJ80 12S HZJ80 FZJ80



KIT ISOLATION VITRES JAMES BAROUD

Dès l'origine conçus et testés dans des conditions extrêmes pour le 4x4 et le raid, les produits JAMES BAROUD bénéficient à ce jour d'une renommée d'envergure internationale. C'est en toute sérénité que vous pourrez vous appuyer sur les produits JAMES BAROUD. Les Kit isolation James Baroud sont fournis prêts à poser sur toutes les vitres de votre 4x4, il est sur mesure. Grâce à ses ventouses, les panneaux tiennent en place, même sur les pistes les plus dures. Cette couverture matelassée est...

Référence : 462490
Prix : **390,00 € TTC/PIECE**



KIT ISOLATION VITRES JAMES BAROUD POUR TOYOTA HDJ80

Dès l'origine conçus et testés dans des conditions extrêmes pour le 4x4 et le raid, les produits JAMES BAROUD bénéficient à ce jour d'une renommée d'envergure internationale. C'est en toute sérénité que vous pourrez vous appuyer sur les produits JAMES BAROUD. Les Kit isolation James Baroud sont fournis prêts à poser sur toutes les vitres de votre 4x4, il est réalisé sur mesure. Grâce à ses ventouses, les panneaux tiennent en place, même sur les pistes les plus dures. Cette couverture matelassée...

Informations Techniques :

SUR MESURE POUR LE TOYOTA HDJ80

Référence : JB-462490:J8
Prix : **390,00 € TTC/PIECE**

RANGEMENT



SAC ROUE DE SECOURS IKAMPER

Double usage Remplissez le sac avec des articles tels que du bois lors de la première étape de votre voyage, puis avec des déchets et des matières recyclables sur le chemin du retour. Compact Comprimez l'espace non utilisé en enroulant le tissu et fermez-le à l'aide de la sangle adaptée. Résistant à l'eau Gardez vos déchets au sec, à l'abri de la pluie.

Informations Techniques :

Poches à fermeture éclair Rangez vos petits objets dans les poches zippées situées de chaque côté. Poches latérales Vos outils peuvent être rangés dans les grandes poches latérales et leur système de boucles. Haute visibilité Les bandes réfléchissantes argentées apportent plus de sécurité lorsqu'il fait nuit ou par mauvais temps. Entretien facile Le polyester durable et déperlant est adapté à toutes les conditions climatiques. Il se nettoie...

Référence : IKAMPER-SRDS
Prix : **179,00 € TTC/PIECE**

JANTES & PNEUS

ACCESSOIRES JANTES ET PNEUS

CACHES-ROUES



SAC ROUE DE SECOURS IKAMPER

Double usage Remplissez le sac avec des articles tels que du bois lors de la première étape de votre voyage, puis avec des déchets et des matières recyclables sur le chemin du retour. Compact Comprimez l'espace non utilisé en enroulant le tissu et fermez-le à l'aide de la sangle adaptée. Résistant à l'eau Gardez vos déchets au sec, à l'abri de la pluie.

Informations Techniques :

Poches à fermeture éclair Rangez vos petits objets dans les poches zippées situées de chaque côté. Poches latérales Vos outils peuvent être rangés dans les grandes poches latérales et leur système de boucles. Haute visibilité Les bandes réfléchissantes argentées apportent plus de sécurité lorsqu'il fait nuit ou par mauvais temps. Entretien facile Le polyester durable et déperlant est adapté à toutes les conditions climatiques. Il se nettoie...

Référence : IKAMPER-SRDS

Prix : **179,00 € TTC/PIECE**

ECROUS



ECROU BLACK 12X1.50

Écrou 19mm cône 60°

Référence : E121.5BK

Prix : **3,00 € TTC/PIECE**

EQUIPEMENTS POUR TOYOTA HDJ80 12S HZJ80 FZJ80**ECROU CHROME 12X1.50**

Écrou chromé idéal pour améliorer le look de votre 4x4 ! Écrou 19mm cône 60°

Référence : **E121.50**
Prix : **3,00 € TTC/PIECE**

**ECROU DE ROUE CHROME 12X1.50 CANON JANTE ALU **TOYOTA ORIGINE****

Ecrou de roue d'origine pour jantes alu d'origine toyota

Référence : **90942-01058**
Prix : **13,08 € TTC/PIECE**

**ECROUS ANTIVOL 12 X 1.5 (jeu de 4 pièces + clé)**

Modèles coniques 60°, compatible avec tous nos modèles de jantes acier et aluminium. Ces écrous ne conviennent pas pour les jantes aluminium d'origine

Référence : **A4121.5**
Prix : **22,80 € TTC/JEU**

CHAINES À NEIGE

EQUIPEMENTS POUR TOYOTA HDJ80 12S HZJ80 FZJ80



CHAINE A NEIGE CMD 450

Informations Techniques :

*Câble intérieur flexible. Système de tension auto-bloquant Double ressort latéral pour une parfaite adaptation. Grande sécurité * Montage rapide et simple sans déplacement du véhicule * Maillon carré de 16mm en acier cémenté et galvanisé hautement résistant. voir les dimensions des chaînes à neige -- cliquer ici

Référence : CHAINE450
Prix : 149,00 € TTC/PAIRE

ELARGISSEURS DE VOIES



KIT DE 4 ELARGISSEURS DE VOIE ALUMINIUM HOFMANN POUR TOYOTA J6 / J7 / J8 / 4-RUNNER / HILUX

Caractéristiques : Fabrication allemande Alliage spécifique Homologation TÜV Stabilité directionnelle accrue Axe de centrage Largeur 30 mm Caractéristiques techniques : LARGEUR (mm): 30 Marque: TOYOTA Modele: J6 / J7 / J8 / 4-RUNNER / HILUX PCD: 6 x 139.7 vendu en kit de 4

Référence : HSPVA06O/T
Prix : 314,00 € TTC/KIT

JANTES ALUMINIUM



JANTE ALUMINIUM RENFORCEE MAYHEM 8304 GUN METAL 6X139.7 17"X9 ET10

JANTE ALUMINIUM RENFORCEE MAYHEM 8304 GUN METAL 6X139.7 17"X9 ET10 Jante aluminium Finition : GUN METAL GRIS FONCE Utilisation : Toute utilisation, toute conduite.

Informations Techniques :

Largeur : 9" Diamètre : 17" Nombre de trous : 6 Entraxe : 139.7 Déport : 10 Center Bore : 106.1

Référence : MH8304-7983MGT
Prix : 408,00 € TTC/PIECE

JANTES ALUMINIUM RENFORCÉES / RAID**JANTE ALUMINIUM BRAID FULLRACE 7 X 16
DEPORT 25 GRIS ANTHRACITE**

Jante monobloc aluminium modèle Fullrace. Dimension 7x16 déport 25mm entraxe 6x139.7 alésage 106mm Peinture epoxy couleur gris anthracite. Jante conçue pour montage sur Toyota. Jante monobloc avec inserts en acier de grande qualité destinée à la compétition et au raid 4x4. Fabriquée en Espagne. livrées sans écrous. Les jantes Braid sont équipés d'un rebord permettant le maintien du talon du pneu permettant de rouler à basse pression sans risquer de déjantier en usage offroad!...

Référence : FUL7165T25G
Prix : **384,00 € TTC/PIECE**

**JANTE ALUMINIUM BRAID FULLRACE BLANCHE 7
X 16 ENTRAXE 6 X 139,7 DEPORT -10 POUR
TOYOTA HILUX VIGO, HDJ80 ET KDJ / KZJ 90/95**

Jante aluminium Braid. Modèle Fullrace T Dakar
CARACTERISTIQUES : Dimensions 7" x 16" Entraxe 6 x 139,7mm Alésage 106,10 mm Déport -10 mm (Calculé pour être affleurant à la carrosserie) Coloris blanc Poids 13kg Flasque intérieur et extérieur renforcées Rebord de maintien de talon de pneumatique plus haut (pour une meilleure tenue au déjantage) Peinture époxy (pour une meilleure tenue dans le temps) Livrée sans boulonnerie Compatible Toyota HDJ80 FZJ80 HZJ80 FJ80 (version...

Référence : BRA-FUL7166T-10B
Prix : **384,00 € TTC/PIECE**

**JANTE ALUMINIUM BRAID FULLRACE BLANCHE 7
X 16 ENTRAXE 6 X 139,7 DEPORT-25 POUR
TOYOTA HDJ / FZJ / FJ / HZJ80**

Jante aluminium Braid. Modèle Fullrace T Dakar
CARACTERISTIQUES : Dimensions 7" x 16" Entraxe 6 x 139,7mm Alésage 106,10 mm Déport -25 mm (Calculé pour être affleurant à la carrosserie) Coloris blanc Poids 13kg Flasque intérieur et extérieur renforcées Rebord de maintien de talon de pneumatique plus haut (pour une meilleure tenue au déjantage) Peinture époxy (pour une meilleure tenue dans le temps) Livrée sans boulonnerie Compatible Toyota HDJ80 FZJ80 HZJ80 FJ80

Référence : BRA-FUL7166T-25B
Prix : **384,00 € TTC/PIECE**

EQUIPEMENTS POUR TOYOTA HDJ80 12S HZJ80 FZJ80

**JANTE ALUMINIUM BRAID FULLRACE GRISE ANTHRACITE 7 X 16 ENTRAXE 6 X 139,7 DEPORT -10 POUR TOYOTA HILUX VIGO, HDJ80 ET KDJ / KZJ 90/95**

Jante aluminium Braid. Modèle Fullrace T Dakar
CARACTERISTIQUES : Dimensions 7" x 16" Entraxe 6 x 139,7mm Alésage 106,10 mm Déport -10 mm (Calculé pour être affleurant à la carrosserie) Coloris gris anthracite Poids 13kg Flasque intérieur et extérieur renforcées Rebord de maintien de talon de pneumatique plus haut (pour une meilleure tenue au déjantage) Peinture époxy (pour une meilleure tenue dans le temps) Livrée sans boulonnerie Compatible Toyota HDJ80 FZJ80 HZJ80 FJ80...

Référence : **BRA-FUL7166T-10G**
Prix : **384,00 € TTC/PIECE**

**JANTE ALUMINIUM BRAID FULLRACE GRISE ANTHRACITE 7 X 16 ENTRAXE 6 X 139,7 DEPORT -25 POUR TOYOTA HDJ / FZJ / FJ / HZJ 80**

Jante aluminium Braid. Modèle Fullrace T Dakar
CARACTERISTIQUES : Dimensions 7" x 16" Entraxe 6 x 139,7mm Alésage 106,10 mm Déport -25 mm (Calculé pour être affleurant à la carrosserie) Coloris gris anthracite Poids 13kg Flasque intérieur et extérieur renforcées Rebord de maintien de talon de pneumatique plus haut (pour une meilleure tenue au déjantage) Peinture époxy (pour une meilleure tenue dans le temps) Livrée sans boulonnerie Compatible Toyota HDJ80 FZJ80 HZJ80 FJ80

Référence : **BRA-FUL7166T-25G**
Prix : **384,00 € TTC/PIECE**

**JANTE ALUMINIUM BRAID FULLRACE NOIRE 7 X 16 ENTRAXE 6 X 139,7 DEPORT -10 POUR TOYOTA HILUX VIGO, HDJ80 ET KDJ / KZJ 90/95**

Jante aluminium Braid. Modèle Fullrace T Dakar
CARACTERISTIQUES : Dimensions 7" x 16" Entraxe 6 x 139,7mm Alésage 106,10 mm Déport -10 mm (Calculé pour être affleurant à la carrosserie) Coloris noire Poids 13kg Flasque intérieur et extérieur renforcées Rebord de maintien de talon de pneumatique plus haut (pour une meilleure tenue au déjantage) Peinture époxy (pour une meilleure tenue dans le temps) Livrée sans boulonnerie Compatible Toyota HDJ80 FZJ80 HZJ80 FJ80 (version GX)...

Référence : **BRA-FUL7166T-10N**
Prix : **444,00 € TTC/PIECE**

**JANTE ALUMINIUM BRAID WINRACE BLANCHE 7 X 16 ENTRAXE 6 X 139,7 DEPORT-10 POUR TOYOTA HILUX VIGO, HDJ80 ET KDJ / KZJ 90/95**

Jante aluminium Braid. Modèle Winrace T CARACTERISTIQUES : Dimensions 7" x 16" Entraxe 6 x 139,7mm Alésage 106,10 mm Déport -10 mm (Calculé pour être affleurant à la carrosserie) Coloris blanc Poids 13kg Flasque intérieur et extérieur renforcées Rebord de maintien de talon de pneumatique plus haut (pour une meilleure tenue au déjantage) Peinture époxy (pour une meilleure tenue dans le temps) Livrée sans boulonnerie Compatible Toyota HDJ80 FZJ80 HZJ80 FJ80 (version GX) et...

Référence : BRA-WIN7166T-10BPrix : **372,00 € TTC/PIECE****JANTE ALUMINIUM BRAID WINRACE BLANCHE 7 X 16 ENTRAXE 6 X 139,7 DEPORT-25 POUR TOYOTA HDJ / FZJ / FJ / HZJ 80**

Jante aluminium Braid. Modèle Winrace T CARACTERISTIQUES : Dimensions 7" x 16" Entraxe 6 x 139,7mm Alésage 106,10 mm Déport -25 mm (Calculé pour être affleurant à la carrosserie) Coloris jante blanche Poids 13kg Flasque intérieur et extérieur renforcées Rebord de maintien de talon de pneumatique plus haut (pour une meilleure tenue au déjantage) Peinture époxy (pour une meilleure tenue dans le temps) Livrée sans boulonnerie Compatible Toyota HDJ80 FZJ80 HZJ80 FJ80

Référence : BRA-WIN7166T-25BPrix : **372,00 € TTC/PIECE****JANTE ALUMINIUM BRAID WINRACE GRISE ANTHRACITE 8 X 16 ENTRAXE 6 X 139,7 DEPORT -25 POUR TOYOTA HDJ / FZJ / FJ / HZJ80**

Jante aluminium Braid. Modèle Winrace T CARACTERISTIQUES : Dimensions 8" x 16" Entraxe 6 x 139,7mm Alésage 110,10 mm Déport -20 mm (calculé pour être affleurant à la carrosserie) Coloris gris anthracite Poids 13kg Flasque intérieur et extérieur renforcées Rebord de maintien de talon de pneumatique plus haut (pour une meilleure tenue au déjantage) Peinture époxy (pour une meilleure tenue dans le temps) Livrée sans boulonnerie Compatible Toyota HDJ / FZJ / FJ / HZJ80

Référence : BRA-WIN8166T-20GPrix : **384,00 € TTC/PIECE**

EQUIPEMENTS POUR TOYOTA HDJ80 12S HZJ80 FZJ80



JANTE ALUMINIUM BRAID WINRACE GRISE ANTHRACITE 7 X 16 ENTRAXE 6 X 139,7 DEPORT -25 POUR TOYOTA HDJ / FZJ / FJ / HZJ 80

Jante aluminium Braid. Modèle Winrace T CARACTERISTIQUES : Dimensions 7" x 16" Entraxe 6 x 139,7mm Alésage 106,10 mm Déport -25 mm (Calculé pour être affleurant à la carrosserie) Coloris jante gris anthracite Poids 13kg Flasque intérieur et extérieur renforcées Rebord de maintien de talon de pneumatique plus haut (pour une meilleure tenue au déjantage) Peinture époxy (pour une meilleure tenue dans le temps) Livrée sans boulonnerie Compatible Toyota HDJ80 FZJ80 HZJ80 FJ80

Référence : BRA-WIN7166T-25G

Prix : **372,00 € TTC/PIECE**



JANTE ALUMINIUM BRAID WINRACE GRISE ANTHRACITE 7 X 16 ENTRAXE 6 X 139,7 DEPORT 10 POUR TOYOTA HILUX VIGO, HDJ80 ET KDJ / KZJ 90/95

Jante aluminium Braid. Modèle Winrace T CARACTERISTIQUES : Dimensions 7" x 16" Entraxe 6 x 139,7mm Alésage 106,10 mm Déport 10 mm (équivalent à la jante d'origine Toyota) Coloris gris anthracite Poids 13kg Flasque intérieur et extérieur renforcées Rebord de maintien de talon de pneumatique plus haut (pour une meilleure tenue au déjantage) Peinture époxy (pour une meilleure tenue dans le temps) Livrée sans boulonnerie Compatible Toyota HDJ80 FZJ80 HZJ80 FJ80 (en version GX)...

Référence : BRA-WIN7166T10G

Prix : **372,00 € TTC/PIECE**



JANTE ALUMINIUM BRAID WINRACE GRISE ANTHRACITE 7 X 16 ENTRAXE 6 X 139,7 DEPORT-10 POUR TOYOTA HILUX VIGO, HDJ80 ET KDJ / KZJ 90/95

Jante aluminium Braid. Modèle Winrace T CARACTERISTIQUES : Dimensions 7" x 16" Entraxe 6 x 139,7mm Alésage 106,10 mm Déport -10 mm (Calculé pour être affleurant à la carrosserie) Coloris gris anthracite Poids 13kg Flasque intérieur et extérieur renforcées Rebord de maintien de talon de pneumatique plus haut (pour une meilleure tenue au déjantage) Peinture époxy (pour une meilleure tenue dans le temps) Livrée sans boulonnerie Compatible Toyota HDJ80 FZJ80 HZJ80 FJ80 (version...)

Référence : BRA-WIN7166T-10G

Prix : **372,00 € TTC/PIECE**



**JANTE ALUMINIUM DOUBLE BEADLOCK
HUTCHINSON 8.5 x 17 6X139.7 TOYOTA GRIS
ANTRACITE BRILLANT**

Ayant fait leurs preuves durant de nombreuses années dans le domaine militaire, les amateurs d'off road peuvent désormais profiter de la technologie Beadlock offerte par les jantes HUTCHINSON ! Vous en avez rêvé, HUTCHINSON l'a fait. Une jante robuste qui vous permet de dégonfler à souhait sans risque de déjancer, c'est possible ! Qu'est-ce qu'une jante BEADLOCK ? A L'origine c'est une jante standard en acier ou en aluminium qui est décollée sur sa partie extérieur (simple beadlock) ou...

Informations Techniques :

*Caractéristiques : - Entraxe : 6 x 139.7- Taille de la jante : 8.5 x 17"-
Modèle de boulon : 139.7 mm BCD- Alésage : 106.2 mm-
BACKSPACE : 114.3 mm- Charge : 1 200kg- Poids sans beadlock :
18.2 kg- Déport (ET) : -10 mm- Jante en alliage- Jante avec beadlock*

Référence : WA-0567B

Prix : 1 800,00 € TTC/PIECE



**JANTE ALUMINIUM DOUBLE BEADLOCK
HUTCHINSON 8.5 x 17 6X139.7 TOYOTA GRIS
ANTRACITE MAT**

Ayant fait leurs preuves durant de nombreuses années dans le domaine militaire, les amateurs d'off road peuvent désormais profiter de la technologie Beadlock offerte par les jantes HUTCHINSON ! Vous en avez rêvé, HUTCHINSON l'a fait. Une jante robuste qui vous permet de dégonfler à souhait sans risque de déjancer, c'est possible ! Qu'est-ce qu'une jante BEADLOCK ? A L'origine c'est une jante standard en acier ou en aluminium qui est décollée sur sa partie extérieur (simple beadlock) ou...

Informations Techniques :

*Caractéristiques : - Entraxe : 6 x 139.7- Taille de la jante : 8.5 x 17"-
Modèle de boulon : 139.7 mm BCD- Alésage : 106.2 mm-
Centerboard : 114.3 mm- Charge : 1 200kg- Poids sans beadlock :
18.2 kg- Déport (ET) : -10 mm- Jante en alliage- Jante avec beadlock*

Référence : WA-0567

Prix : 1 800,00 € TTC/PIECE

EQUIPEMENTS POUR TOYOTA HDJ80 12S HZJ80 FZJ80



JANTE ALUMINIUM MANANO BLACK

JANTE ALUMINIUM SPECIAL CHARGES LOURDES finition : black moulée sous pression spécialement conçue pour les raids avec indice de charge jusqu'à 1400kg alliage spécifique (Al Si 7% Mg Sr) traitement thermique Insert acier anti-desserrement Livrée sans visserie Largeur Diamètre Nb de trous Entraxe Déport Center bore 7 16 6 139.7 0 110.2 se monte sur le véhicule avec de possibles modifications de carrosserie (nous consulter pour confirmer la...

Références :

MAN30BK - JANTE ALUMINIUM MANANO BLACK 7 X 16 ENTRAXE 6 X 139.7 DEPORT 0
Prix : 318,00 € TTC/PIECE



JANTE ALUMINIUM RENFORCE RAID EVO CORSE DAKAR ZERO 7x16" ET -10 NOIR MAT 6X139.7 POUR TOYOTA HDJ80 KZJ/KDJ90/95 ET HILUX

La jante Dakar Zéro, issue de la Dakar Corse, spécialement développée pour la compétition, est la version dédiée aux véhicules tout terrain. Les rayons internes du bord de la jante ont un profil qui rentre vers le centre, ce qui permet d'avoir un déport négatif protégeant les pièces mécaniques des gravillons et du sable et conçu pour laisser suffisamment d'espace pour les gros freins. Structure très résistante en alliage léger AS7, avec traitement thermique T6 conformément aux réglementations...

Informations Techniques :

Charge maximum : 1400kg Prévoir le kit de montage A3.000118.03 comprenant la visserie spécifique et cache moyeu (pour une jante)
Taille : 7x16" Déport : ET -10 Entraxe : 6X139.7 Alésage : 106.1 mm
Couleur : noir mat

Référence : **SE382004C041**
Prix : **394,00 € TTC/PIECE**



JANTE ALUMINIUM RENFORCE RAID EVO CORSE DAKAR ZERO 7x16" ET -10 NOIR MAT POUR TOYOTA HDJ80 KZJ/KDJ90/95 ET HILUX

La jante Dakar Zéro, issue de la Dakar Corse, spécialement développée pour la compétition, est la version dédiée aux véhicules tout terrain. Les rayons internes du bord de la jante ont un profil qui rentre vers le centre, ce qui permet d'avoir un déport négatif protégeant les pièces mécaniques des gravillons et du sable et conçu pour laisser suffisamment d'espace pour les gros freins. Structure très résistante en alliage léger AS7, avec traitement thermique T6 conformément aux réglementations...

Informations Techniques :

charge maximum : 1400kg prévoir le kit CM0750460040-6
comprenant la visserie spécifique pour une jante Taille : 7X16" Déport
: ET -10 Entraxe : 6x139.7 Alésage : 106.1mm Couleur : noir mat

Référence : SE3820040041
Prix : **350,00 € TTC/PIECE**



JANTE ALUMINIUM RENFORCE RAID EVO CORSE DAKAR ZERO 7x16" ET -10 OR 6X139.7 POUR TOYOTA HDJ80 KZJ/KDJ90/95 ET HILUX

La jante Dakar Zéro, issue de la Dakar Corse, spécialement développée pour la compétition, est la version dédiée aux véhicules tout terrain. Les rayons internes du bord de la jante ont un profil qui rentre vers le centre, ce qui permet d'avoir un déport négatif protégeant les pièces mécaniques des gravillons et du sable et conçu pour laisser suffisamment d'espace pour les gros freins. Structure très résistante en alliage léger AS7, avec traitement thermique T6 conformément aux réglementations...

Informations Techniques :

Charge maximum : 1400kg Prévoir le kit de montage A3.000118.00
comprenant la visserie spécifique et cache moyeu (pour une jante)
Taille : 7x16" Déport : ET -10 Entraxe : 6X139.7 Alésage : 106.1 mm
Couleur : OR

Référence : SE382004C021
Prix : **368,00 € TTC/PIECE**

**JANTE ALUMINIUM RENFORCE RAID EVO CORSE
DAKAR ZERO 7x16" ET 0 BLANCHE POUR TOYOTA
HDJ80 KZJ/KDJ90/95 ET HILUX**

La jante Dakar Zéro, issue de la Dakar Corse, spécialement développée pour la compétition, est la version dédiée aux véhicules tout terrain. Les rayons internes du bord de la jante ont un profil qui rentre vers le centre, ce qui permet d'avoir un déport négatif protégeant les pièces mécaniques des gravillons et du sable et conçu pour laisser suffisamment d'espace pour les gros freins. Structure très résistante en alliage léger AS7, avec traitement thermique T6 conformément aux réglementations...

Informations Techniques :

charge maximum : 1400kg prévoir le kit CM0750460010-6
comprenant la visserie spécifique pour une jante Taille : 7X16" Déport
: ET 0 Entraxe : 6x139.7 Alésage : 106.1mm Couleur : blanc

Référence : SE3820070011**Prix : 365,00 € TTC/PIECE****JANTE ALUMINIUM RENFORCE RAID EVO CORSE
DAKAR ZERO 7x16" ET 0 GRIS ANTHRACITE POUR
TOYOTA HDJ80 KZJ/KDJ90/95 ET HILUX**

La jante Dakar Zéro, issue de la Dakar Corse, spécialement développée pour la compétition, est la version dédiée aux véhicules tout terrain. Les rayons internes du bord de la jante ont un profil qui rentre vers le centre, ce qui permet d'avoir un déport négatif protégeant les pièces mécaniques des gravillons et du sable et conçu pour laisser suffisamment d'espace pour les gros freins. Structure très résistante en alliage léger AS7, avec traitement thermique T6 conformément aux réglementations...

Informations Techniques :

charge maximum : 1300kg prévoir le kit CM0750460040-6 comprenant
la visserie spécifique pour une jante Taille : 7X16" Déport : ET -10
Entraxe : 6X139.7 Alésage : 106.1mm Couleur : gris anthracite

Référence : SE382007C051**Prix : 368,00 € TTC/PIECE**

EQUIPEMENTS POUR TOYOTA HDJ80 12S HZJ80 FZJ80



JANTE ALUMINIUM RENFORCE RAID EVO CORSE DAKAR ZERO 7x16" ET 0 NOIR MAT POUR TOYOTA HDJ80 KZJ/KDJ90/95 ET HILUX

La jante Dakar Zéro, issue de la Dakar Corse, spécialement développée pour la compétition, est la version dédiée aux véhicules tout terrain. Les rayons internes du bord de la jante ont un profil qui rentre vers le centre, ce qui permet d'avoir un déport négatif protégeant les pièces mécaniques des gravillons et du sable et conçu pour laisser suffisamment d'espace pour les gros freins. Structure très résistante en alliage léger AS7, avec traitement thermique T6 conformément aux réglementations...

Informations Techniques :

charge maximum : 1400kg prévoir le kit CM0750460040-6
comprenant la visserie spécifique pour une jante Taille : 7X16" Déport
: ET 0 Entraxe : 6x139.7 Alésage : 106.1mm Couleur : noir mat

Référence : SE3820070041
Prix : **336,00 € TTC/PIECE**



JANTE ALUMINIUM RENFORCE RAID EVO CORSE DAKAR ZERO 8x16" ET -20 BLANCHE POUR TOYOTA HDJ80 KZJ/KDJ90/95 ET HILUX

La jante Dakar Zéro, issue de la Dakar Corse, spécialement développée pour la compétition, est la version dédiée aux véhicules tout terrain. Les rayons internes du bord de la jante ont un profil qui rentre vers le centre, ce qui permet d'avoir un déport négatif protégeant les pièces mécaniques des gravillons et du sable et conçu pour laisser suffisamment d'espace pour les gros freins. Structure très résistante en alliage léger AS7, avec traitement thermique T6 conformément aux réglementations...

Informations Techniques :

charge maximum : 1400kg prévoir le kit CM0750460010-6
comprenant la visserie spécifique pour une jante Taille : 8X16" Déport
: ET -20 Entraxe : 6x139.7 Alésage : 106.1mm Couleur : blanc

Référence : SE522006C011
Prix : **368,00 € TTC/PIECE**

EQUIPEMENTS POUR TOYOTA HDJ80 12S HZJ80 FZJ80



JANTE ALUMINIUM RENFORCE RAID EVO CORSE DAKAR ZERO 8x16" ET -20 NOIR MAT POUR TOYOTA HDJ80 KZJ/KDJ90/95 ET HILUX

La jante Dakar Zéro, issue de la Dakar Corse, spécialement développée pour la compétition, est la version dédiée aux véhicules tout terrain. Les rayons internes du bord de la jante ont un profil qui rentre vers le centre, ce qui permet d'avoir un déport négatif protégeant les pièces mécaniques des gravillons et du sable et conçu pour laisser suffisamment d'espace pour les gros freins. Structure très résistante en alliage léger AS7, avec traitement thermique T6 conformément aux réglementations...

Informations Techniques :

charge maximum : 1200kg prévoir le kita3.000118.03 comprenant la visserie spécifique pour une jante Taille : 8X16" Déport : ET -20 Entraxe : 6x139.7 Alésage : 106.1mm Couleur : noir mat

Référence : SE522006C041

Prix : 368,00 € TTC/PIECE

JANTES BEADLOCK



JANTE ALUMINIUM DOUBLE BEADLOCK HUTCHINSON 8.5 x 17 6X139.7 TOYOTA GRIS ANTRACITE BRILLANT

Ayant fait leurs preuves durant de nombreuses années dans le domaine militaire, les amateurs d'off road peuvent désormais profiter de la technologie Beadlock offerte par les jantes HUTCHINSON ! Vous en avez rêvé, HUTCHINSON l'a fait. Une jante robuste qui vous permet de dégonfler à souhait sans risque de déjanter, c'est possible ! Qu'est-ce qu'une jante BEADLOCK ? A L'origine c'est une jante standard en acier ou en aluminium qui est décollée sur sa partie extérieur (simple beadlock) ou...

Informations Techniques :

Caractéristiques : - Entraxe : 6 x 139.7- Taille de la jante : 8.5 x 17"-
Modèle de boulon : 139.7 mm BCD- Alésage : 106.2 mm-
BACKSPACE : 114.3 mm- Charge : 1 200kg- Poids sans beadlock :
18.2 kg- Déport (ET) : -10 mm- Jante en alliage- Jante avec beadlock

Référence : WA-0567B

Prix : 1 800,00 € TTC/PIECE

EQUIPEMENTS POUR TOYOTA HDJ80 12S HZJ80 FZJ80



JANTE ALUMINIUM DOUBLE BEADLOCK HUTCHINSON 8.5 x 17 6X139.7 TOYOTA GRIS ANTRACITE MAT

Ayant fait leurs preuves durant de nombreuses années dans le domaine militaire, les amateurs d'off road peuvent désormais profiter de la technologie Beadlock offerte par les jantes HUTCHINSON ! Vous en avez rêvé, HUTCHINSON l'a fait. Une jante robuste qui vous permet de dégonfler à souhait sans risque de déjanter, c'est possible ! Qu'est-ce qu'une jante BEADLOCK ? A L'origine c'est une jante standard en acier ou en aluminium qui est décollée sur sa partie extérieur (simple beadlock) ou...

Informations Techniques :

Caractéristiques : - Entraxe : 6 x 139.7- Taille de la jante : 8.5 x 17"-
Modèle de boulon : 139.7 mm BCD- Alésage : 106.2 mm-
Centerboard : 114.3 mm- Charge : 1 200kg- Poids sans beadlock :
18.2 kg- Déport (ET) : -10 mm- Jante en alliage- Jante avec beadlock

Référence : WA-0567

Prix : 1 800,00 € TTC/PIECE

JANTES TÔLES / ACIER



JANTE ACIER GOSS MODULAR BLACK

Jante acier Modular Finition BLACK Structure renforcée pour une utilisation Off-Road livré sans visserie ni cache moyeu se monte sur le véhicule avec de possibles modifications de carrosserie (nous consulter pour confirmer la compatibilité de votre véhicule) modèle disponible en : Largeur Diamètre Nb de trous Entraxe Déport Center bore 7 16 6 139.7 0 110

Références :

430BK - JANTE ACIER GOSS MODULAR BLACK 7 X 16 ENTRAXE
6 X 139.7 DEPORT 0

Prix : 104,00 € TTC/PIECE

EQUIPEMENTS POUR TOYOTA HDJ80 12S HZJ80 FZJ80**JANTE ACIER GOSS MODULAR CHROME**

Jante acier Modular Finition BLACKStructure renforcée pour une utilisation Off-Road livré sans visserie ni cache moyeu se monte sur le véhicule avec de possibles modifications de carrosserie (nous consulter pour confirmer la compatibilité de votre véhicule) modèle disponible en : Largeur Diamètre Nb de trous Entraxe Déport Center bore 7 16 6 139.7 0 110

Références :

430CH - JANTE ACIER GOSS MODULAR CHROME 7 X 16
ENTRAXE 6 X 139.7 DEPORT 0
Prix : 163,00 € TTC/PIECE

**JANTE ACIER GOSS SOFT8 BLACK MAT**

Jante acier Soft8 Finition black matStructure renforcée pour une utilisation Off-Road livré sans visserie ni cache moyeu se monte sur le véhicule avec de possibles modifications de carrosserie (nous consulter pour confirmer la compatibilité de votre véhicule) modèle disponible en : Largeur Diamètre Nb de trous Entraxe Déport Center bore 8 17 6 139.7 10 106.1

Références :

567BK - JANTE ACIER GOSS SOFT8 BLACK MAT 8 X 17
ENTRAXE 6 X 139.7 DEPORT 10
Prix : 147,00 € TTC/PIECE



JANTE ACIER GOSS TRIANGULAR BLACK

Jante acier Triangular Finition BLACK Structure renforcée pour une utilisation Off-Road livré sans visserie ni cache moyeu se monte sur le véhicule avec de possibles modifications de carrosserie (nous consulter pour confirmer la compatibilité de votre véhicule) modèle disponible en : Largeur Diamètre Nb de trous Entraxe Déport Center bore 7 15 6 139.7 -6 110

Références :

311BK - JANTE ACIER GOSS TRIANGULAR BLACK 10 X 15
ENTRAXE 6 X 139.7 DEPORT -44

Prix : 110,00 € TTC/PIECE

303BK - JANTE ACIER GOSS TRIANGULAR BLACK 7 X 15
ENTRAXE 6 X 139.7 DEPORT -6

Prix : 92,00 € TTC/PIECE

304BK - JANTE ACIER GOSS TRIANGULAR BLACK 7 X 15
ENTRAXE 6 X 139.7 DEPORT 12

Prix : 92,00 € TTC/PIECE

331BK - JANTE ACIER GOSS TRIANGULAR BLACK 7 X 16
ENTRAXE 6 X 139.7 DEPORT -20

Prix : 102,00 € TTC/PIECE

330BK - JANTE ACIER GOSS TRIANGULAR BLACK 7 X 16
ENTRAXE 6 X 139.7 DEPORT 0

Prix : 102,00 € TTC/PIECE

308BK - JANTE ACIER GOSS TRIANGULAR BLACK 8 X 15
ENTRAXE 6 X 139.7 DEPORT -25

Prix : 94,00 € TTC/PIECE

340BK - JANTE ACIER GOSS TRIANGULAR BLACK 8 X 16
ENTRAXE 6 X 139.7 DEPORT -25

Prix : 108,00 € TTC/PIECE

368BK - JANTE ACIER GOSS TRIANGULAR BLACK 8 X 17
ENTRAXE 6 X 139.7 DEPORT -10

Prix : 136,00 € TTC/PIECE



JANTE ACIER GOSS TRIANGULAR SILVER

Jante acier Triangular Finition SILVER / GUN METAL GRAY Structure renforcée pour une utilisation Off-Road livré sans visserie ni cache moyeu se monte sur le véhicule avec de possibles modifications de carrosserie (nous consulter pour confirmer la compatibilité de votre véhicule) modèle disponible en : Largeur Diamètre Nb de trous Entraxe Déport Center bore 7 15 6 139.7 -6 110

Références :

303GM - JANTE ACIER GOSS TRIANGULAR SILVER 7 X 15
ENTRAXE 6 X 139.7 DEPORT -6

Prix : 92,00 € TTC/PIECE

331GM - JANTE ACIER GOSS TRIANGULAR SILVER 7 X 16
ENTRAXE 6 X 139.7 DEPORT -20

Prix : 102,00 € TTC/PIECE

330GM - JANTE ACIER GOSS TRIANGULAR SILVER 7 X 16
ENTRAXE 6 X 139.7 DEPORT 0

Prix : 102,00 € TTC/PIECE

EQUIPEMENTS POUR TOYOTA HDJ80 12S HZJ80 FZJ80**JANTE ACIER GOSS TRIANGULAR WHITE**

Jante acier Triangular Finition white Structure renforcée pour une utilisation Off-Road livré sans visserie ni cache moyeu se monte sur le véhicule avec de possibles modifications de carrosserie (nous consulter pour confirmer la compatibilité de votre véhicule) modèle disponible en : Largeur Diamètre Nb de trous Entraxe Déport Center bore 8 15 6 139.7 -25 110

Références :

311WH - JANTE ACIER GOSS TRIANGULAR WHITE 10 X 15
ENTRAXE 6 X 139.7 DEPORT -44

Prix : 110,00 € TTC/PIECE

317WH - JANTE ACIER GOSS TRIANGULAR WHITE 6 X 16
ENTRAXE 6 X 139.7 DEPORT 0

Prix : 98,00 € TTC/PIECE

303WH - JANTE ACIER GOSS TRIANGULAR WHITE 7 X 15
ENTRAXE 6 X 139.7 DEPORT -6

Prix : 92,00 € TTC/PIECE

331WH - JANTE ACIER GOSS TRIANGULAR WHITE 7 X 16
ENTRAXE 6 X 139.7 DEPORT -20

Prix : 102,00 € TTC/PIECE

330WH - JANTE ACIER GOSS TRIANGULAR WHITE 7 X 16
ENTRAXE 6 X 139.7 DEPORT 0

Prix : 102,00 € TTC/PIECE

308WH - JANTE ACIER GOSS TRIANGULAR WHITE 8 X 15
ENTRAXE 6 X 139.7 DEPORT -25

Prix : 94,00 € TTC/PIECE

ECLAIRAGE & ENERGIE**ACCESSOIRES ÉLECTRIQUES****FAISCEAU DE RECUPERATION 12V PLEIN PHARE
H4 UNIVERSEL**

L'adaptateur se branche entre l'ampoule et la prise h4 de votre véhicule. Vous pouvez donc récupérer du courant 12v via les pleins phares.

Référence : WIRPIGGY-H4

Prix : 23,00 € TTC/PIECE

BATTERIES, SUPPORTS & ACCESSOIRES

EQUIPEMENTS POUR TOYOTA HDJ80 12S HZJ80 FZJ80



BAC / CAISSON BATTERIE N4 DROIT ET GAUCHE POUR TOYOTA HDJ 80

Les caissons en fibre d'origine vieillissent mal et ne sont pas adaptés à des batteries autres que de dimension identique à l'origine. C'est pourquoi ces caissons en acier électrozingués viennent s'installer en lieu et place des origines. Mais ceux-ci sont adaptés aux diverses batteries (Optima, origine, ...) et sont pourvus de trous qui permettent la fixation d'équipements électriques (relais, disjoncteurs, supports fusibles,...). Le kit est livré complet et comprend : les caissons droit et...

Référence : BAT80
Prix : **391,00 € TTC/KIT**



PLATINE UNIVERSELLE N4 POUR COMPARTIMENT MOTEUR HDJ 80

Malgré le gabarit du Toyota HDJ 80, on rencontre souvent des difficultés pour le rangement d'équipement. Ainsi cette platine qui se positionne dans le compartiment moteur du Land cruiser entre le filtre à air et l'habitacle vient offrir une surface utile d'environ 700cm² et permet de disposer d'une surface d'appui et de fixation pour des accessoires/outillages,... Le kit est livré complet et comprend : Platine acier électrozinguée , nécessaire de montage, notice. Montage sans modification du...

Référence : ERSU200
Prix : **105,00 € TTC/KIT**

PHARES & LONGUES-PORTÉES

ACCESSOIRES MONTAGE LONGUES-PORTÉES



FAISCEAU DE RECUPERATION 12V PLEIN PHARE H4 UNIVERSEL

L'adaptateur se branche entre l'ampoule et la prise h4 de votre véhicule. Vous pouvez donc récupérer du courant 12v via les pleins phares.

Référence : WIRPIGGY-H4
Prix : **23,00 € TTC/PIECE**

PERFORMANCE & OPTIMISATION

COMPÉTITION

ACCESSOIRES COMPÉTITION

EQUIPEMENTS POUR TOYOTA HDJ80 12S HZJ80 FZJ80



BAVETTES BLANCHE SEMI-RIGIDES 328x498

Vendu à la paire. Bavettes blanches. Dimensions : 345x495mm. Couleur blanche. Epaisseur : 2mm. Silencieuses aux impacts, ne flottent pas avec la vitesse, facile à retailler / adapter.

Référence : ACBA014

Prix : **20,00 € TTC/PAIRE**

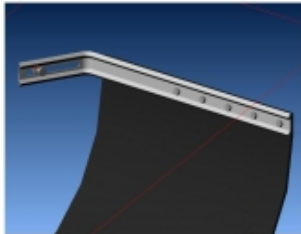

KIT DE MONTAGE BAVETTES

Vendu à la paire. Kit complet pour réaliser avec facilité la fixation sur le véhicule de 2 bavettes grâce à deux équerres zinguées. Kit livré complet avec visserie et notice.

Référence : ACBA113

Prix : **26,00 € TTC/PAIRE**



KIT SANGLES MONTAGE BAVETTES

Vendu à la paire. Kit de sangles grises permettant de relever à volonté les bavettes de votre véhicule. Kit complet pour une paire de bavette : Comes à griffe, sangle, équerres de renfort, visserie, notice.

Référence : ACBA112

Prix : **26,00 € TTC/PAIRE**

DURITES & REFROIDISSEMENT

REFROIDISSEMENT

EQUIPEMENTS POUR TOYOTA HDJ80 12S HZJ80 FZJ80



RADIATEUR EN ALUMINIUM HD TERRAIN TAMER TOYOTA HDJ80 12S ET 24S BVA/BVM

RADIATEUR HD TERRAIN TAMER - Conception sans soudure - Support en acier inoxydable - Réservoir en aluminium - Offre une plus grande capacité de refroidissement Radiateur à usage intensif est un système de refroidissement spécialisé conçu pour résister aux contraintes et à l'usure supplémentaires courantes dans les véhicules tout-terrain. Il a une capacité accrue pour transporter la chaleur supplémentaire produite dans des conditions intenses, tout en offrant des performances de ...

Informations Techniques :

livrés complets avec des supports de montage en acier et améliorent la capacité de refroidissement de leur homologue d'origine de 8% avec à la fois un pas plus étroit et un nombre de tubes plus élevé. Dotés d'une conception de réservoir en aluminium entièrement pressé et fusionné, on pense qu'ils sont les seuls radiateurs actuellement sur le marché qui ne sont pas soudés. Cela offre une résistance supérieure contrairement aux unités soudées, qui sont sujettes à la fissuration au fil du...

Référence : 16400-17030TT
Prix : 1 630,00 € TTC/PIECE

ECHAPPEMENTS



COLLECTEUR 6 EN 2 ACIER POUR TOYOTA HZJ73/74/75/78/79 6 CYLINDRES DIESEL

Grâce à un meilleur écoulement des gaz d'échappement, ce collecteur vous permettra d'augmenter le couple de votre moteur. Ceci peut s'avérer très utile lors d'un raid quand vous êtes dans le sable, sur des routes de montagne ou encore quand votre véhicule est chargé.

Référence : PCKHZJ7
Prix : 1 190,00 € TTC/PIECE



ECHAPPEMENT INOX : INTERMEDIAIRE AVEC SILENCIEUX POUR TOYOTA LAND CRUISER HDJ80 DE 1990-1998 4.2L TD

Référence : TOYO115
Prix : 821,00 € TTC/PIECE

EQUIPEMENTS POUR TOYOTA HDJ80 12S HZJ80 FZJ80



ECHAPPEMENT INOX : INTERMEDIAIRE SANS SILENCIEUX POUR TOYOTA LAND CRUISER HDJ80 DE 1990-1998 4.2L TD

Référence : TOYO116
Prix : 579,00 € TTC/PIECE



ECHAPPEMENT INOX : KIT DE MONTAGE POUR VERSION ORIGINE POUR TOYOTA LAND CRUISER HDJ80 DE 1990-1998 4.2L TD

Référence : TOYO119
Prix : 118,00 € TTC/PIECE



ECHAPPEMENT INOX : TUBE ARRIERE (MODELE 12S & 24s) POUR TOYOTA LAND CRUISER HDJ80 DE 1990-1996 4.2L TD

Référence : TOYO117
Prix : 483,00 € TTC/PIECE



ECHAPPEMENT INOX : TUBE ARRIERE (MODELE 24s) POUR TOYOTA LAND CRUISER HDJ80 DE 1996-1998 4.2L TD

Référence : TOYO118
Prix : 483,00 € TTC/PIECE

EQUIPEMENTS POUR TOYOTA HDJ80 12S HZJ80 FZJ80



ECHAPPEMENT INOX : TUBE PRIMAIRE AVEC FLEXIBLE POUR TOYOTA LAND CRUISER HDJ80 DE 1990-1998 4.2L TD

Référence : TOYO114
Prix : 548,00 € TTC/PIECE



LIGNE ECHAPPEMENT COMPLETE EN INOX POUR TOYOTA HDJ80 DE 1990 A 1996

Spécialiste de l'échappement inox depuis plus de 10 ans, Tecinox étudie, conçoit et fabrique tous les systèmes d'échappement sur mesure et prêt à poser pour les 4x4. Les avantages de la ligne d'échappement Tecinox : Amélioration du rendement des flux de gaz de votre véhicule tout terrain : augmentation du couple moteur. Amélioration de la garde au sol, diminution du poids. Conception INOX : augmente la durée de vie de votre échappement. Ligne...

Référence : ECHAPPHDJ80
Prix : 1 871,50 € TTC/KIT



SORTIE LATERALE D'ECHAPPEMENT EN INOX POUR TOYOTA HDJ80 DE 1990 A 1998 4.2L TD

Spécialiste de l'échappement inox depuis plus de 10 ans, Tecinox étudie, conçoit et fabrique tous les systèmes d'échappement sur mesure et prêt à poser pour les 4x4. Les avantages de la ligne d'échappement Tecinox : Amélioration du rendement des flux de gaz de votre véhicule tout terrain : augmentation du couple moteur. Amélioration de la garde au sol, diminution du poids. Conception INOX : augmente la durée de vie de votre échappement. Ligne...

Informations Techniques :

Photo non contractuelle.

Référence : TOYO113
Prix : 1 371,00 € TTC/KIT

EMBRAYAGE RENFORCÉ

EQUIPEMENTS POUR TOYOTA HDJ80 12S HZJ80 FZJ80**KIT D'EMBRAYAGE RENFORCE HD TERRAIN TAMER POUR TOYOTA LANDCRUISER HZJ80**

KIT D'EMBRAYAGE RENFORCE HD TERRAIN TAMER POUR TOYOTA LANDCRUISER Dimensions : 275 x 29.7 x 21 mm - Augmentation de 25% de la pression du mécanisme - Carter de mécanisme d'embrayage zingué - Ressorts de disque d'embrayage renforcés - Matériau du disque de friction de qualité premium - Moulage évitant l'effritement du disque

Référence : TTCK6898HP
Prix : 990,00 € TTC/PIECE

**KIT EMBRAYAGE RENFORCE 275MM POUR TOYOTA LANDCRUISER HDJ80 12S**

Disque d'embrayage renforcée avec revêtement organique et mécanisme renforcé (avec une pression supérieure). La pédale d'embrayage peut éventuellement devenir sensiblement plus dure (augmentation de tenue 25%) Utilisation Idéale pour tracter les remorques ou fonctionnement avec une charge spéciale, loisirs, dunes kit complet : Disque d'embrayage mécanisme butée roulement pilote guide centreur kit adapté pour les véhicules suivants : TOYOTA LANDCRUISER HDJ80...

Référence : KTY28032-1A
Prix : 676,80 € TTC/KIT

**KIT EMBRAYAGE RENFORCE POUR TOYOTA LANDCRUISER HZJ80**

Disque d'embrayage renforcée avec revêtement organique et mécanisme renforcé (avec une pression supérieure). La pédale d'embrayage peut éventuellement devenir sensiblement plus dure (augmentation de tenue 25 %) Utilisation Idéale pour tracter les remorques ou fonctionnement avec une charge spéciale, loisirs, dunes kit complet : Disque d'embrayage mécanisme butée roulement kit adapté pour les véhicules suivants : TOYOTA LANDCRUISER HZJ80 (ATTENTION ne se monte pas...

Référence : KTY28005-1A
Prix : 449,00 € TTC/KIT

FILTRATION PERFORMANCE

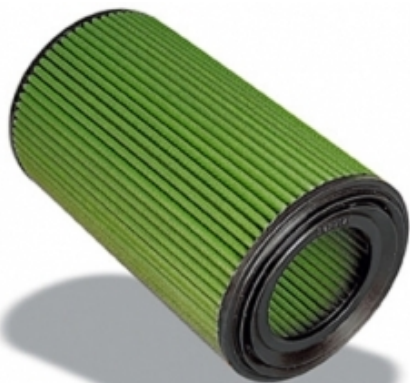
**GREEN FILTRE POUR TOYOTA LAND CRUISER**

GREEN AIR FILTER vous offre la possibilité de remplacer avantageusement le filtre à air d'origine de votre voiture par un produit offrant un meilleur passage d'air et rendement moteur, une meilleure filtration et une plus grande durée de vie, sans aucune modification pour son montage. Filtre en coton, nettoyable et réutilisable. Se monte en lieu et place de votre filtre d'origine pour une utilisation en rallye-raid ou pour un usage routier quotidien. Caractéristiques : pouvoir filtrant...

Référence : R263063Prix : **76,00 € TTC/PIECE****FREINAGE RENFORCÉ****DISQUE DE FREIN RENFORCÉ****DISQUE DE FREIN ARRIERE PERCE / RAINURE
TERRAIN TAMER DIAM. 335MM**

DISQUE DE FREIN : - Percé / rainuré - Modèle réversible (se monte à gauche ou à droite) - Finition améliorant l'évacuation des impuretés - Offre un meilleur refroidissement permettant une plus grande endurance lors des freinages intenses Véhicules : TOYOTA LANDCRUISER FZJ80 A PARTIR DE 08/1992 TOYOTA LANDCRUISER HDJ80 A PARTIR DE 08/1992 TOYOTA LANDCRUISER HZJ80 A PARTIR DE 08/1992

Référence : 42431-60170HPPrix : **150,00 € TTC/PIECE****DISQUE DE FREIN AVANT PERCE / RAINURE
TERRAIN TAMER DIAM. 310MM**

DISQUE DE FREIN : - Percé / rainuré - Modèle réversible (se monte à gauche ou à droite) - Finition améliorant l'évacuation des impuretés - Offre un meilleur refroidissement permettant une plus grande endurance lors des freinages intenses Véhicules : TOYOTA LANDCRUISER FZJ80 A PARTIR DE 08/1992 TOYOTA LANDCRUISER HDJ80 A PARTIR DE 08/1992 TOYOTA LANDCRUISER HZJ80 A PARTIR DE 08/1992

Référence : 43512-60090HPPrix : **150,00 € TTC/PIECE**

EQUIPEMENTS POUR TOYOTA HDJ80 12S HZJ80 FZJ80

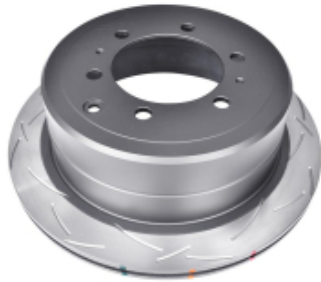

DISQUES ARRIERE DBA 4000 SERIES T3 336MM POUR TOYOTA HDJ80 12 ET 24S 1992-1998

DBA a breveté son système de ventilation des disques "kangaroo Paw" ou Patte de Kangourou. Ce système permet une ventilation beaucoup plus efficace pour maintenir les disques aux températures les plus basses lors d'une utilisation intensive. L'utilisation du Kangaroo Paw en lieu et place des systèmes conventionnels à colonnes ou parois permet d'augmenter l'efficacité du refroidissement en comparaison avec la plupart des autres disques ventilés. Ce système réduit grandement le risque de...

Informations Techniques :

Diamètre extérieur : 336mm Diamètre intérieur : 106mm Epaisseur : 18mm

Référence : **DBA4786S**
Prix : **577,60 € TTC/PAIRE**

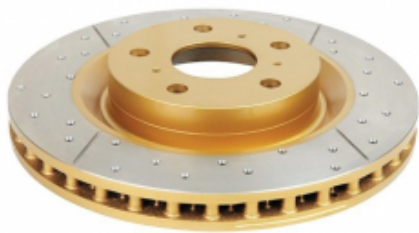

DISQUES ARRIERE PERCES RAINURES VENTILES DBA GOLD POUR TOYOTA HDJ80 A PARTIR DE 1993

Les disques de freins rainurés percés DBA garantissent un freinage optimal et constant. Le perçage assure une ventilation efficace même en condition d'utilisation sévère (véhicule chargé utilisé en Raid par exemple), tandis que le rainurage permet de nettoyer disques et plaquettes pour un freinage toujours efficace quelque soient les conditions de roulage (boue, sable...). Le complément indispensable de toute préparation tout-terrain sérieuse.

Informations Techniques :

Pour TOYOTA HDJ80 à partir de 1993. 336MM

Référence : **DBA786X**
Prix : **465,05 € TTC/PAIRE**

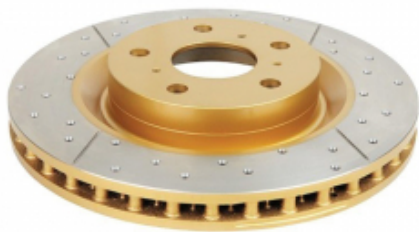

DISQUES ARRIERE PERCES RAINURES VENTILES DBA GOLD POUR TOYOTA HDJ80 JUSQU'A 1992

Les disques de freins rainurés percés DBA garantissent un freinage optimal et constant. Le perçage assure une ventilation efficace même en condition d'utilisation sévère (véhicule chargé utilisé en Raid par exemple), tandis que le rainurage permet de nettoyer disques et plaquettes pour un freinage toujours efficace quelque soient les conditions de roulage (boue, sable...). Le complément indispensable de toute préparation tout-terrain sérieuse.

Informations Techniques :

Pour TOYOTA HDJ80 jusqu'à 1992. 312MM

Référence : **DBA785X**
Prix : **465,05 € TTC/PAIRE**

EQUIPEMENTS POUR TOYOTA HDJ80 12S HZJ80 FZJ80

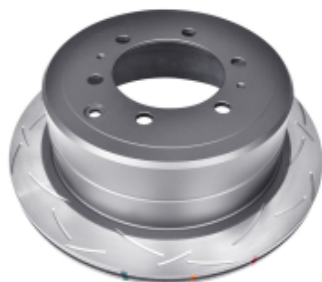

DISQUES ARRIERE RAINURES VENTILES DBA STREET SERIES T2 336MM POUR TOYOTA HDJ80 APRES 1992

Les disques de freins rainurés DBA garantissent un freinage optimal et constant. Le perçage assure une ventilation efficace même en condition d'utilisation sévère (véhicule chargé utilisé en Raid par exemple), tandis que le rainurage permet de nettoyer disques et plaquettes pour un freinage toujours efficace quelque soient les conditions de roulage (boue, sable...). Le complément indispensable de toute préparation tout-terrain sérieuse.

Informations Techniques :

Pour TOYOTA HDJ80 à partir de 1993. 336MM

Référence : DBA786S

Prix : 444,34 € TTC/PAIRE



DISQUES AVANT DBA 4000 SERIES T3 311MM POUR TOYOTA HDJ80 12 ET 24S 1992-1998

DBA a breveté son système de ventilation des disques "kangaroo Paw" ou Patte de Kangourou. Ce système permet une ventilation beaucoup plus efficace pour maintenir les disques aux températures les plus basses lors d'une utilisation intensive. L'utilisation du Kangaroo Paw en lieu et place des systèmes conventionnels à colonnes ou parois permet d'augmenter l'efficacité du refroidissement en comparaison avec la plupart des autres disques ventilés. Ce système réduit grandement le risque de...

Informations Techniques :

Diamètre extérieur : 311mm Diamètre intérieur : 105mm Epaisseur : 32mm

Référence : DBA4784S

Prix : 484,80 € TTC/PAIRE

EQUIPEMENTS POUR TOYOTA HDJ80 12S HZJ80 FZJ80



DISQUES AVANT DBA STREET SERIES T2 286MM POUR TOYOTA HDJ80 1990-1992

DBA a breveté son système de ventilation des disques "kangaroo Paw" ou Patte de Kangourou. Ce système permet une ventilation beaucoup plus efficace pour maintenir les disques aux températures les plus basses lors d'une utilisation intensive. L'utilisation du Kangaroo Paw en lieu et place des systèmes conventionnels à colonnes ou parois permet d'augmenter l'efficacité du refroidissement en comparaison avec la plupart des autres disques ventilés. Ce système réduit grandement le risque de...

Informations Techniques :

Diamètre extérieur : 286mm Diamètre intérieur : 106mm Epaisseur : 25mm Références compatibles: TOYOTA 4351260050 A.B.S. 16941 A.B.S. 169410E ABEX W0804 ACDelco AC2587D AE ADT34357 AP 24566 APEC braking DSK953 ASHIKA 6002272 ASHIKA 6002272 ASHUKI T60244 ATE 425133 ATE 24012501331 BENDIX 561444B BORG &...

Référence : DBA782S

Prix : **310,00 € TTC/PAIRE**



DISQUES AVANT DBA STREET SERIES T2 311MM POUR TOYOTA HDJ80 12 ET 24S 1992-1998

DBA a breveté son système de ventilation des disques "kangaroo Paw" ou Patte de Kangourou. Ce système permet une ventilation beaucoup plus efficace pour maintenir les disques aux températures les plus basses lors d'une utilisation intensive. L'utilisation du Kangaroo Paw en lieu et place des systèmes conventionnels à colonnes ou parois permet d'augmenter l'efficacité du refroidissement en comparaison avec la plupart des autres disques ventilés. Ce système réduit grandement le risque de...

Informations Techniques :

Diamètre extérieur : 311mm Diamètre intérieur : 105mm Epaisseur : 32mm Références compatibles : LEXUS 4351260090 A.B.S. 16611 A.B.S. 166110E ABE C32 124ABE ABEX W0805 ACDelco AC2547D AE ADT34390 AP 24536 APEC braking DSK2002 APEC braking DSK2002 ASHIKA 60022005 ASHIKA 60022005 ASHUKI T60243 ATE 24013201111 ATE 24013201111 ATE 432111 AUGROS 5299799P BLUE PRINT ADT34390 BORG &...

Référence : DBA784S

Prix : **310,00 € TTC/PAIRE**

EQUIPEMENTS POUR TOYOTA HDJ80 12S HZJ80 FZJ80

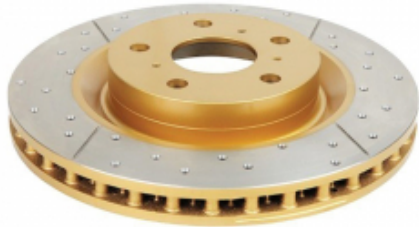

DISQUES AVANT PERCES RAINURES VENTILES DBA GOLD 311MM POUR TOYOTA HDJ80 A PARTIR DE 1993

Les disques de freins rainurés percés DBA garantissent un freinage optimal et constant. Le perçage assure une ventilation efficace même en condition d'utilisation sévère (véhicule chargé utilisé en Raid par exemple), tandis que le rainurage permet de nettoyer disques et plaquettes pour un freinage toujours efficace quelque soient les conditions de roulage (boue, sable...). Le complément indispensable de toute préparation tout-terrain sérieuse.

Informations Techniques :

Pour TOYOTA HDJ80 à partir de 1993.

Référence : **DBA784X**
Prix : **465,05 € TTC/PAIRE**

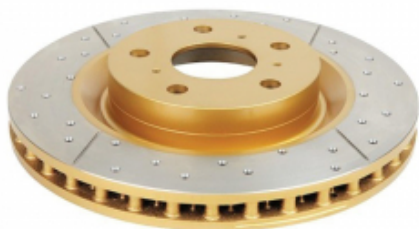

DISQUES AVANT PERCES RAINURES VENTILES DBA GOLD POUR TOYOTA HDJ80 JUSQU A 1992

Les disques de freins rainurés percés DBA garantissent un freinage optimal et constant. Le perçage assure une ventilation efficace même en condition d'utilisation sévère (véhicule chargé utilisé en Raid par exemple), tandis que le rainurage permet de nettoyer disques et plaquettes pour un freinage toujours efficace quelque soient les conditions de roulage (boue, sable...). Le complément indispensable de toute préparation tout-terrain sérieuse.

Informations Techniques :

Pour TOYOTA HDJ80 jusqu'à 1992.

Référence : **DBA782X**
Prix : **330,00 € TTC/PAIRE**

FLEXIBLE DE FREIN



FLEXIBLES DE FREINS RENFORCEE QUALITE AVIATION POUR TOYOTA HDJ 80 12S SANS ABS

Leader mondial du flexible de frein, Goodridge a fait ses preuves en compétition depuis de nombreuses années. Issu de la compétition, le flexible est réalisé en Teflon avec une tresse de renfort en inox garantissant une très bonne résistance à la corrosion et à la température. Durite évitant la déformation du flexible lors du freinage et garantissant une distance de freinage plus courte.

Informations Techniques :

POUR TOYOTA HDJ 80 12S

Référence : **STY0800-6**
Prix : **164,00 € TTC/KIT**

EQUIPEMENTS POUR TOYOTA HDJ80 12S HZJ80 FZJ80



FLEXIBLES DE FREINS RENFORCEE QUALITE AVIATION POUR TOYOTA HDJ 80 AVEC ABS

Leader mondial du flexible de frein, Goodridge a fait ses preuves en compétition depuis de nombreuses années. Issu de la compétition, le flexible est réalisé en Teflon avec une tresse de renfort en inox garantissant une très bonne résistance à la corrosion et à la température. Durite évitant la déformation du flexible lors du freinage et garantissant une distance de freinage plus courte.

Informations Techniques :

POUR TOYOTA HDJ 80 24S

Référence : STY0801-7

Prix : 190,00 € TTC/KIT

PLAQUETTES DE FREIN RENFORCÉES



JEU PLAQUETTES DE FREIN ARRIERE DBA STREET PERFORMANCE POUR TOYOTA LANDCRUISER J7/8/9/12/15 ET PAJERO IV

Les plaquettes de frein Street Performance (SP) de DBA ont été conçues pour les conducteurs à la recherche de performances de freinage améliorées. Les plaquettes de frein DBA Street Performance sont développées pour fournir une réponse de friction efficace à l'application de la pédale et offrir une faible usure et une minimisation de la poussière. DBA recommande les plaquettes de frein Street Performance pour une conduite au quotidien et les véhicules de performance, les 4x4 et les...

Informations Techniques :

HAUTEUR 44.1MM LONGUEUR 116.3MM EPAISSEUR 15.5MM

Référence : DB1200SP

Prix : 120,00 € TTC/JEU



JEU PLAQUETTES DE FREIN ARRIERE DBA XTREME PERFORMANCE POUR TOYOTA LANDCRUISER J7/8/9/12/15 ET PAJERO IV

Les plaquettes de frein Xtreme Performance de DBA ont été conçues pour les conducteurs qui recherchent un mordant initial élevé et une consistance de friction de basses à hautes températures. La gamme XP est destinée aux applications lourdes, où des niveaux de friction plus élevés sont requis, afin de freiner en toute sécurité dans des conditions extrêmes. DBA recommande les plaquettes de frein Xtreme Performance pour les véhicules puissants, ainsi que le remorquage lourd et les 4 roues motrices...

Informations Techniques :

HAUTEUR 44.1 MM LONGUEUR 116.3 MM EPAISSEUR 15.5 MM

Référence : DB1200XP

EQUIPEMENTS POUR TOYOTA HDJ80 12S HZJ80 FZJ80

Prix : 122,00 € TTC/JEU

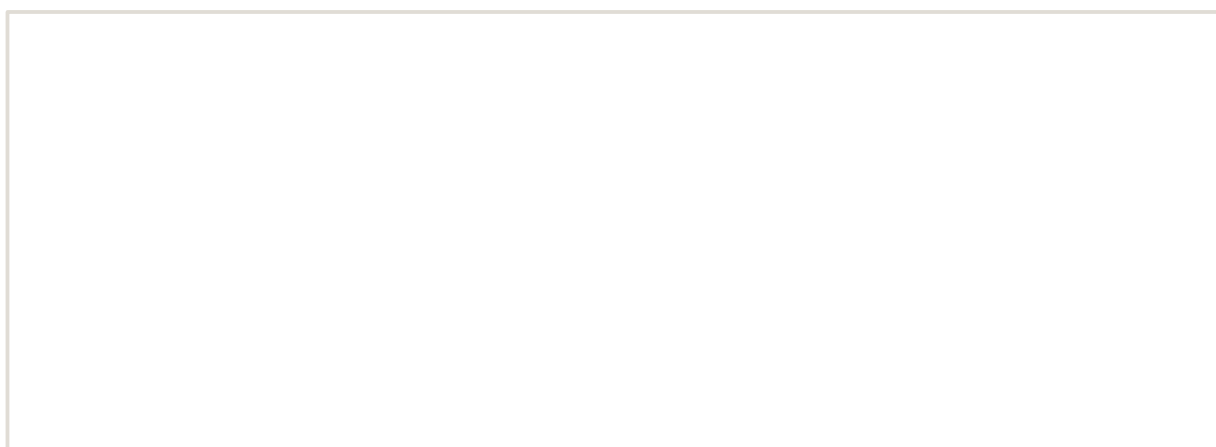

EQUIPEMENTS POUR TOYOTA HDJ80 12S HZJ80 FZJ80



JEU PLAQUETTES DE FREIN AVANT DBA STREET PERFORMANCE POUR TOYOTA RUNNER ET TOYOTA LANDCRUISER SERIE 8

Les plaquettes de frein Street Performance (SP) de DBA ont été conçues pour les conducteurs à la recherche de performances de freinage améliorées. Les plaquettes de frein DBA Street Performance sont développées pour fournir une réponse de friction efficace à l'application de la pédale et offrir une faible usure et une minimisation de la poussière. DBA recommande les plaquettes de frein Street Performance pour une conduite au quotidien et les véhicules de performance, les 4x4 et les SUV. Ils sont...

Informations Techniques :

HAUTEUR : 72 MM LONGUEUR : 119 MM EPAISSEUR : 15 MM

Référence : **DB1199SP**

Prix : **115,06 € TTC/JEU**



JEU PLAQUETTES DE FREIN AVANT DBA XTREME PERFORMANCE POUR TOYOTA LANDCRUISER SERIE 8

Les plaquettes de frein Xtreme Performance de DBA ont été conçues pour les conducteurs qui recherchent un mordant initial élevé et une consistance de friction de basses à hautes températures. La gamme XP est destinée aux applications lourdes, où des niveaux de friction plus élevés sont requis, afin de freiner en toute sécurité dans des conditions extrêmes. DBA recommande les plaquettes de frein Xtreme Performance pour les véhicules puissants, ainsi que le remorquage lourd et les 4 roues motrices...

Informations Techniques :

HAUTEUR : 72 MM LONGUEUR : 119 MM EPAISSEUR : 15 MM

Référence : **DB1199XP**

Prix : **115,00 € TTC/JEU**



PLAQUETTES DE FREIN ARRIERE CERAMIQUE HD TERRAIN TAMER POUR TOYOTA LANDCRUISER J7/8/9/12/15 ET PAJERO IV

PLAQUETTES DE FREIN ARRIERE CERAMIQUE HD TERRAIN TAMER - fabriqué par l'équipementier d'origine - réduction du bruit et des impuretés - haute résistance - technologie brevetée - céramique
Véhicules : TOYOTA PAJERO NS 2006-2009 TOYOTA PAJERO NT 2009-2011 TOYOTA PAJERO NW A PARTIR DE 2011 TOYOTA FJ CRUISER GSJ15 A PARTIR DE 11/2010 TOYOTA LANDCRUISER FJ80 A PARTIR DE 01/1990 TOYOTA LANDCRUISER FZJ105 A PARTIR DE 01/1998 TOYOTA LANDCRUISER FZJ70 A PARTIR DE...

Référence : **DB1200TTC**

Prix : **94,00 € TTC/KIT**

EQUIPEMENTS POUR TOYOTA HDJ80 12S HZJ80 FZJ80



PLAQUETTES DE FREIN ARRIERE EBC GREENSTUFF POUR MITSUBISHI ET TOYOTA

Tous

Informations Techniques :

Cet article se monte sur les modèles suivants : - MITSUBISHI Pajero 3,2DiD et 3,8 V6 06- V8#/V9# (Modèle 5 portes - Hautes Performances) - TOYOTA HDJ80 12s, HZJ80 et FZJ80 90-95 11#J80 (Tous) - TOYOTA HDJ80 24s 95-98 11TJ82 - TOYOTA HZJ73 et HZJ75 4,2D 90-99 - TOYOTA HZJ78 et HZJ79 4,2D 99- - TOYOTA KDJ12# et GRJ12# 03-10 J12#/Z29J - TOYOTA KDJ150 et KDJ155 08/09- - TOYOTA KDJ90 et KDJ95 D4D 00-04 KDJ9#/Z99J - TOYOTA KZJ70 et KZJ73 3,0TD 93-96 - TOYOTA KZJ90, KZJ95 ET VZJ9# 96-00 11#J9#/Y99J - ...

Référence : MRP-2210GS

Prix : 79,43 € TTC/JEU



PLAQUETTES DE FREIN ARRIERE EBC ULTIMAX POUR MITSUBISHI ET TOYOTA

Tous

Informations Techniques :

Cet article se monte sur les modèles suivants : - MITSUBISHI Pajero 3,2DiD et 3,8 V6 06- V8#/V9# (Modèle 5 portes) - TOYOTA HDJ80 12s, HZJ80 et FZJ80 90-95 11#J80 (Tous) - TOYOTA HDJ80 24s 95-98 11TJ82 - TOYOTA HZJ73 et HZJ75 4,2D 90-99 - TOYOTA HZJ78 et HZJ79 4,2D 99- - TOYOTA KDJ12# et GRJ12# 03-10 J12#/Z29J - TOYOTA KDJ150 et KDJ155 08/09- - TOYOTA KDJ90 et KDJ95 D4D 00-04 KDJ9#/Z99J - TOYOTA KZJ70 et KZJ73 3,0TD 93-96 - TOYOTA KZJ90, KZJ95 ET VZJ9# 96-00 11#J9#/Y99J - TOYOTA LJ70 et LJ73 2°...

Référence : MRP-2210EBC

Prix : 57,27 € TTC/JEU



PLAQUETTES DE FREIN AVANT CERAMIQUE HD TERRAIN TAMER

PLAQUETTES DE FREIN AVANT CERAMIQUE HD TERRAIN TAMER - fabriqué par l'équipementier d'origine - réduction du bruit et des impuretés - haute résistance - technologie brevetée - céramique
Véhicules : TOYOTA LANDCRUISER FJ80 A PARTIR DE 01/1990
TOYOTA LANDCRUISER FZJ80 A PARTIR DE 01/1990
TOYOTA LANDCRUISER HDJ80 A PARTIR DE 01/1990
TOYOTA LANDCRUISER HZJ80 A PARTIR DE 01/1990

Référence : DB1199TTC

Prix : 94,00 € TTC/KIT

EQUIPEMENTS POUR TOYOTA HDJ80 12S HZJ80 FZJ80



PLAQUETTES DE FREIN AVANT EBC GREENSTUFF POUR TOYOTA HDJ80 12S/24S ET HZJ105

A partir de 08/92 - Pour disque diamètre 310mm

Informations Techniques :

Cet article se monte sur les modèles suivants : - TOYOTA HDJ80 12s, HZJ80 et FZJ80 90-95 11#J80 (A partir de 08/92 - Pour disque diamètre 310mm) - TOYOTA HDJ80 24s 95-98 11TJ82 (Hautes Performances) - TOYOTA HZJ105 4,2D 98- (Gamme Greenstuff - Hautes Performances)

Référence : MFP-2292GS

Prix : 123,91 € TTC/JEU



PLAQUETTES DE FREIN AVANT EBC ULTIMAX POUR TOYOTA

A partir de 08/92 - Pour disque diamètre 310mm

Informations Techniques :

Pour les véhicules suivants : - TOYOTA HDJ80 12s, HZJ80 et FZJ80 90-95 11#J80 (Tous) - TOYOTA HDJ80 24s 95-98 11TJ8 - TOYOTA HZJ105 4,2D 98-

Référence : MFP-2292EBC

Prix : 51,53 € TTC/JEU

KIT TURBO & INTERCOOLER

KIT INTERCOOLER



DURITE TURBO SILICONE POUR KIT INTERCOOLER HDJ80

DURITE TURBO SILICONE POUR KIT INTERCOOLER HDJ80

Référence : 05010bk

Prix : 262,80 € TTC/PIECE

PERFORMANCES TRANSMISSION

EQUIPEMENTS POUR TOYOTA HDJ80 12S HZJ80 FZJ80



ENTRETOISE 25MM SUR ARBRE DE TRANSMISSION AVANT POUR TOYOTA LAND CRUISER HZJ105 / HDJ / HZJ / FJ80 / HZJ78 / HZJ79

Améliorez Votre Véhicule : Modèle : Entretoise de 25 mm pour Arbre de Transmission Avant Compatible avec : Toyota Land Cruiser (Veuillez vérifier la compatibilité avec votre modèle spécifique)
Description : L'entretoise de 25 mm pour arbre de transmission avant est une pièce essentielle pour améliorer les performances de votre Toyota Land Cruiser. Conçue avec précision pour s'adapter parfaitement à votre véhicule, cette entretoise permet d'ajouter 25 mm d'espace supplémentaire entre...

Référence : TT93225
Prix : **216,00 € TTC/PIECE**

BLOCAGE DE DIFFÉRENTIEL



BLOCAGE DE DIFFERENTIEL AVANT OU ARRIERE AIR LOCKER POUR TOYOTA (vendu sans compresseur)

Blocage ARB pour TOYOTA 4-Runner avec ressorts hélicoïdaux
ARRIERE FJ Cruiser ARRIERE HILUX 05 -> ARRIERE HILUX 4 x 2 simple cabine ARRIERE HILUX 4 x 4 IFS, jusqu'à 97 ARRIERE HILUX essui avant rigide AVANT/ARRIERE Hilux 4x4, 98 - 06/2005 ARRIERE LC J7 LightDuty avec ressorts hélicoïdaux AVANT/ARRIERE Landcruiser HZJ105 avec ressorts hélicoïdaux AVANT Landcruiser J120 PRADO ARRIERE Landcruiser J7 à partir de 10/99 AVANT Landcruiser J7 avec ressorts à lames -10/99...

Référence : RD132
Prix : **1 258,00 € TTC/PIECE**



BLOCAGE DE DIFFERENTIEL AVANT OU ARRIERE AIR LOCKER POUR TOYOTA (vendu sans compresseur) EQUIVALENT RD132

REFERENCE ARRETEE ET REMPLACEE offre destockage/ vendu en l'état Blocage ARB pour TOYOTA 4-Runner avec ressorts hélicoïdaux ARRIERE HILUX 4 x 2 simple cabine ARRIERE HILUX 4 x 4 IFS, jusqu'à 97 ARRIERE HILUX PONT AVANT RIGIDE AVANT/ARRIERE LC J7 LightDuty avec ressorts hélicoïdaux AVANT/ARRIERE Landcruiser J7 avec ressorts à lames -10/99 AVANT Landcruiser J8 AVANT Landcruiser J9 ARRIERE LE BLOCAGE ARB COMPREND : (livré sans compresseur) le différentiel, la tuyauterie,...

Référence : RD01
Prix : **1 175,00 € TTC/PIECE**

EQUIPEMENTS POUR TOYOTA HDJ80 12S HZJ80 FZJ80



BLOCAGE DE DIFFERENTIEL AVANT OU ARRIERE AIR LOCKER POUR TOYOTA(vendu sans compresseur)

Blocage ARB pour TOYOTA Landcruiser J4 AVANT/ARRIERE SELON MODEL Landcruiser J6 AVANT/ARRIERE Landcruiser J7 avec ressorts à lames jusqu'à 10/99 ARRIERE Landcruiser J8 ARRIERE LE BLOCAGE ARB COMPREND : (livré sans compresseur) le différentiel, la tuyauterie, les raccords, la notice de montage, les instructions d'utilisation et la liste des pièces détachées. Quand un véhicule prend un virage, la roue extérieure parcourt une plus grande distance que la roue...

Référence : RD142
Prix : **1 212,00 € TTC/PIECE**



BLOCAGE DE DIFFERENTIEL ELOCKER 100% ELECTRIQUE

BLOCAGE DE DIFFERENTIEL ELOCKER 100% ELECTRIQUE AVANT Véhicules : TOYOTA LANDCRUISER FJ70 A PARTIR DE 01/1990 TOYOTA LANDCRUISER FJ73 A PARTIR DE 01/1990 TOYOTA LANDCRUISER FJ75 A PARTIR DE 01/1990 TOYOTA LANDCRUISER FJ80 A PARTIR DE 01/1990 TOYOTA LANDCRUISER FZJ105 A PARTIR DE 01/1990 TOYOTA LANDCRUISER FZJ70 A PARTIR DE 01/1990 TOYOTA LANDCRUISER FZJ75 A PARTIR DE 01/1990 TOYOTA LANDCRUISER FZJ78 A PARTIR DE 08/1999 TOYOTA LANDCRUISER FZJ79 A PARTIR DE 08/1999 TOYOTA...

Référence : A9334
Prix : **1 853,00 € TTC/PIECE**



KIT BLOCAGE DE DIFFERENTIEL ELOCKER AVANT 100% ELECTRIQUE AVEC ROULEMENTS

BLOCAGE DE DIFFERENTIEL ELOCKER 100% ELECTRIQUE AVANTKIT AVEC ROULEMENTS Véhicules : TOYOTA LANDCRUISER FJ70 A PARTIR DE 01/1990 TOYOTA LANDCRUISER FJ73 A PARTIR DE 01/1990 TOYOTA LANDCRUISER FJ75 A PARTIR DE 01/1990 TOYOTA LANDCRUISER FJ80 A PARTIR DE 01/1990 TOYOTA LANDCRUISER FZJ105 A PARTIR DE 01/1990 TOYOTA LANDCRUISER FZJ70 A PARTIR DE 01/1990 TOYOTA LANDCRUISER FZJ75 A PARTIR DE 01/1990 TOYOTA LANDCRUISER FZJ78 A PARTIR DE 08/1999 TOYOTA LANDCRUISER FZJ79 A PARTIR DE...

Référence : A9334-2TT
Prix : **2 003,00 € TTC/KIT**

COUPLES CONIQUES

EQUIPEMENTS POUR TOYOTA HDJ80 12S HZJ80 FZJ80



COUPLE CONIQUE AVANT 41X10 POUR TOYOTA HDJ80 AVEC BLOCAGE

Cet article se monte sur les modèles suivants : - TOYOTA HDJ80 avant en ratio 4.10 41-10 se monte avec blocage d'origine

Référence : 41201-80472TT
Prix : 1 424,00 € TTC/PIECE



COUPLE CONIQUE AVANT 41X11 POUR TOYOTA HDJ80

Cet article se monte sur les modèles suivants : - TOYOTA HDJ80 avant en ratio 3.72 41-11 se monte avec ou sans blocage d'origine

Référence : 41201-69226TT
Prix : 649,00 € TTC/PIECE

PRÉFILTRES & ACCESSOIRES

KIT DE MONTAGE



KIT DE MONTAGE N4 POUR PRE-FILTRE RACOR POUR TOYOTA HDJ80/HZJ80 (AVEC ABS)

Le kit pré-filtre à gazole Racor est utile pour filtrer les particules en suspension dans les gazoles de mauvaises qualité (que l'on peut rencontrer lors d'un raid dans certains pays par exemple ou issus de vieilles cuves) mais aussi pour décanter l'eau qui peut être présente dans le carburant et qui risque d'endommager voire même de détruire les systèmes d'injection haute pression des moteurs modernes. Kit de montage de pré-filtre à carburant, ne comprends pas le préfiltre. Permet le...

Informations Techniques :

Photo non contractuelle.

Référence : SCMO132
Prix : 140,00 € TTC/KIT

EQUIPEMENTS POUR TOYOTA HDJ80 12S HZJ80 FZJ80



KIT DE MONTAGE N4 POUR PRE-FILTRE RACOR POUR TOYOTA HDJ80/HZJ80 SANS ABS

Le kit pré-filtre à gazole Racor est utile pour filtrer les particules en suspension dans les gazoles de mauvaise qualité (que l'on peut rencontrer lors d'un raid dans certains pays par exemple ou issus de vieilles cuves) mais aussi pour décanter l'eau qui peut être présente dans le carburant et qui risque d'endommager voire même de détruire les systèmes d'injection haute pression des moteurs modernes. Kit N4 complet montage Pré-Filtre RACOR SERIE 500FG sur TOYOTA HDJ80/HZJ80. ...

Référence : SCMO126
Prix : 146,00 € TTC/KIT

RÉSEROIRS CARBURANT

RÉSEROIRS DE REMPLACEMENT



RESERVOIR A CARBURANT DE REMPLACEMENT LRA 145L POUR TOYOTA HDJ/HZJ/FZJ 80

LONGE RANGE AUTOMOTIVE fabrique et fournit des réservoirs auxiliaires et de remplacement depuis 1989. LRA utilise les dernières technologies pour mettre au point et dessiner le réservoir avec la forme la plus adaptée à chaque véhicule. LRA utilise un découpeur plasma contrôlé par ordinateur et la soudure MIG pour faire des cordons pleins et non poreux. Les réservoirs sont cloisonnés, une chambre d'expansion est incorporée dans la conception. Tous les réservoirs sont testés sur pression et...

Informations Techniques :

réservoir de remplacement capacité du réservoir : 145 litres véhicule : TOYOTA HDJ/HZJ/FZJ 80 Boite de vitesse mécanique sans treuil mécanique pour boîte auto modèle 145 litres La capacité des réservoirs de remplacement LRA est donnée à titre indicatif (à plus ou moins 5 litres près). les caractéristiques de certains véhicules peuvent varier selon le pays d'origine, quelques adaptations peuvent être nécessaires pour monter certains réservoirs LRA. Dans tous les cas, le montage du...

Référence : LRATLC80FR
Prix : 2 263,80 € TTC/PIECE

RÉSEROIRS SUPPLÉMENTAIRES

EQUIPEMENTS POUR TOYOTA HDJ80 12S HZJ80 FZJ80



RESERVOIR A CARBURANT ADDITIONNEL N4 180L POUR TOYOTA HDJ/HZJ80

Réservoir supplémentaire de 180L qui vient se positionner sous le plancher AR à la place de la roue de secours. Réservoir en acier avec cloisonnement et peinture époxy. Le remplissage se fait par l'orifice d'origine avec une goulotte 2 voies d'origine Toyota. Une tirette permet de choisir le réservoir à remplir. Une pompe gros débit assure le transfert de carburant du réservoir additionnel au réservoir d'origine. Montage sans modification de votre véhicule à l'exception de la goulotte du...

Référence : RER080

Prix : 1 984,00 € TTC/PIECE



RESERVOIR A CARBURANT SUPPLEMENTAIRE LRA 160L POUR TOYOTA HDJ/HZJ/FZJ 80

LONGE RANGE AUTOMOTIVE fabrique et fournit des réservoirs auxiliaires et de remplacement de puis 1989. LRA utilise les dernières technologies pour mettre au point et dessiner le réservoir avec la forme la plus adaptée à chaque véhicule. LRA utilise un découpeur plasma contrôlé par ordinateur et la soudure MIG pour faire des cordons pleins et non poreux. Les réservoirs sont cloisonnés, une chambre d'expansion est incorporée dans la conception. Tous les réservoirs sont testés sur pression et...

Informations Techniques :

réservoir supplémentaire en acier, livré complet avec : goulotte pompe durites interrupteur jaugeur capacité du réservoir : 160 litres véhicule : TOYOTA HDJ/HZJ/FZJ 80 Les réservoirs supplémentaires LRA se montent facilement. Chaque réservoir LRA possède son orifice de remplissage (double goulotte dans l'emplacement d'origine ou nouvel emplacement) Le carburant est transféré des réservoirs auxiliaires LRA vers le réservoir principale par l'intermédiaire d'une pompe à gasoil. les...

Référence : LRATLC80RAX

Prix : 2 519,16 € TTC/PIECE

SNORKELS & ACCESSOIRES

EQUIPEMENTS POUR TOYOTA HDJ80 12S HZJ80 FZJ80



SNORKEL SAFARI POUR TOYOTA HDJ/HZJ/FZJ 80

Pionniers au début des années 80, les snorkels Safari répondaient à un besoin de la part des offroaders de protéger leur moteur de la poussière et des très nombreux passages à gué rencontrés lors de raids. Sans doute les meilleurs dans les conditions les plus difficiles, les snorkels Safari sont minutieusement conçus, testés et fabriqués pour chaque modèle de 4x4. Les snorkels Safari sont choisis dans le monde entier. Les snorkels Safari sont fabriqués dans les matières les plus robustes: un...

Informations Techniques :

POSITIONNEMENT DU SNORKEL : DROITE

Référence : **SS81HF**

Prix : **539,00 € TTC/PIECE**

PIÈCES RECHANGE & ENTRETIEN

BALAI D'ESSUIE-GLACE



BALAI D'ESSUIE GLACE 400mm DENSO

400mm

Informations Techniques :

balai d'essui glace avant / arrière pour : * DAIHATSU FERROZA 1,6 F3 1988- (Avant - 400mm) * HYUNDAI TERRACAN 01/01- HP (Arrière - 400mm) * KIA SPORTAGE 2,0i 16v 05/94-03/04 K00 (Arrière - 400mm) * KIA SPORTAGE Turbo Diesel 10/96-03/04 K00 (Arrière - 400mm) * MITSUBISHI L200 07/92-12/96 K34 (400mm) * MITSUBISHI PAJERO 2,3TD 04/82-06/86 LO43/LO48 (Avant - 400mm) * MITSUBISHI PAJERO 2,5TD 02/91-08/99 V24/V44 (Avant - 400mm) * MITSUBISHI PAJERO 2,5TD 06/86-02/91 LO4/L14 (Avant - 400mm)...

Référence : **JSS-X40C**

Prix : **12,42 € TTC/PIECE**

EQUIPEMENTS POUR TOYOTA HDJ80 12S HZJ80 FZJ80



BALAI D'ESSUI GLACE

450mm

Références :

JSS-X45C - BALAI D'ESSUIE GLACE 450mm DENSO
Prix : 12,78 € TTC/PIECE

DIRECTION / ROTULE



BOITIER de DIRECTION [Origine constructeur] pour Toyota HDJ80 sans assistance variable

BOITIER de DIRECTION [Origine constructeur] prévoir le remplacement du BRAS PITMAN ref tlc81-45411 remplacement obligatoire car nombre de cannelure plus important Cet article se monte sur les modèles suivants : TOYOTAFZJ8090-95 11UJ80(Pour direction Sans assistance variable) TOYOTAHDJ80 12s90-95 11TJ80(Pour direction Sans assistance variable) TOYOTAHDJ80 24s95-98 11TJ82(Pour direction Sans assistance variable) TOYOTAHZJ10598-(Pour direction Sans assistance variable) ...

Informations Techniques :

Selon l'année d'équipement peut nécessiter le remplacement du bras de pitman par la référence toyota : 45411-60360

Référence : TLC81-44110
Prix : **5 876,58 € TTC/PIECE**



JEU Complet de 4 ROTULES

555

Informations Techniques :

PHOTO NON CONTRACTUELLE

Référence : TLC81-JRD04
Prix : **212,23 € TTC/PIECE**

EQUIPEMENTS POUR TOYOTA HDJ80 12S HZJ80 FZJ80



KIT DE JOINT POUR MONTAGE POMPE DE DIRECTION ASSISTEE TERRAIN TAMER

qualité TERRAIN TAMER

Référence : 44320-FKIT1
Prix : 27,00 € TTC/PIECE



POMPE DE DIRECTION ASSISTEE TERRAIN TAMER POUR HDJ80 ET HZJ105

Pièce neuve de qualité TERRAIN TAMER

Référence : 44320-60171TT
Prix : 477,00 € TTC/PIECE



ROTULE Filetage Droit 21x150 L:165mm

Equipementier Origine - De barre de direction

Informations Techniques :

PHOTO NON CONTRACTUELLE

Référence : MTR-82180E
Prix : 65,66 € TTC/PIECE



ROTULE Filetage Droit 23x150 L:125mm

Référence : MTR-82220E
Prix : 46,30 € TTC/PIECE

EQUIPEMENTS POUR TOYOTA HDJ80 12S HZJ80 FZJ80



Reproduction interdite

ROTULE Filetage Gauche 21x150 L:205mm

Référence : MTR-82790E
Prix : 46,10 € TTC/PIECE



Reproduction interdite

ROTULE Filetage Gauche 23x150 L:125mm

Equipementier Origine - De barre de liaison

Référence : MTR-82190E
Prix : 37,79 € TTC/PIECE

ECLAIRAGE



TLC81-68002

Reproduction interdite

CLIGNOTANT AVANT DROIT POUR TOYOTA HDJ80 12S/24S

Dans la tole sous calandre

Informations Techniques :

Pour les véhicules suivants : TOYOTA HDJ80 12s, HZJ80 et FZJ80 90-95 11#J80 (Dans la tole sous calandre) TOYOTA HDJ80 24s 95-98 11TJ82 (Dans la tole sous calandre) Photo non contractuelle.

Référence : TLC81-68002
Prix : 20,20 € TTC/PIECE



TLC81-68001

Reproduction interdite

CLIGNOTANT AVANT GAUCHE POUR TOYOTA HDJ80 12S/24S

Dans la tole sous calandre

Informations Techniques :

Pour les véhicules suivants : TOYOTA HDJ80 12s, HZJ80 et FZJ80 90-95 11#J80 (Dans la tole sous calandre). TOYOTA HDJ80 24s 95-98 11TJ82 (Dans la tole sous calandre). Photo non contractuelle.

Référence : TLC81-68001
Prix : 20,20 € TTC/PIECE

EQUIPEMENTS POUR TOYOTA HDJ80 12S HZJ80 FZJ80



FEU ARRIERE DROIT POUR TOYOTA HDJ80 12S/24S

Informations Techniques :

Pour les véhicules suivants : TOYOTA HDJ80 12s, HZJ80 et FZJ80 90-95 11#J80 TOYOTA HDJ80 24s 95-98 11TJ82 Photo non contractuelle.

Référence : TLC81-70302

Prix : **33,34 € TTC/PIECE**



FEU ARRIERE GAUCHE POUR TOYOTA HDJ80 12S/24S

Informations Techniques :

Pour les véhicules suivants : TOYOTA HDJ80 12s, HZJ80 et FZJ80 90-95 11#J80 TOYOTA HDJ80 24s 95-98 11TJ82 Photo non contractuelle.

Référence : TLC81-70301

Prix : **33,34 € TTC/PIECE**



FEU AVANT DROIT POUR TOYOTA HDJ80 12S/24S

Informations Techniques :

Pour les véhicules suivants : TOYOTA HDJ80 12s, HZJ80 et FZJ80 90-95 11#J80 TOYOTA HDJ80 24s 95-98 11TJ82 Photo non contractuelle.

Référence : TLC81-67002

Prix : **36,77 € TTC/PIECE**



FEU AVANT GAUCHE POUR TOYOTA HDJ80 12S/24S

Informations Techniques :

Pour les véhicules suivants : TOYOTA HDJ80 12s, HZJ80 et FZJ80 90-95 11#J80 TOYOTA HDJ80 24s 95-98 11TJ82 Photo non contractuelle.

Référence : TLC81-67001

Prix : **35,03 € TTC/PIECE**

EQUIPEMENTS POUR TOYOTA HDJ80 12S HZJ80 FZJ80



Reproduction interdite

KIT 2 CLIGNOTANTS AVANT CRISTAL POUR TOYOTA HDJ80 12S/24S

Dans la tole sous calandre Ces feux cristal a verre lisse donnerons un aspect plus moderne à votre HDJ80

Informations Techniques :

Pour les véhicules suivants : TOYOTA HDJ80 12s, HZJ80 et FZJ80 90-95 11#J80 (Dans la tole sous calandre) TOYOTA HDJ80 24s 95-98 11TJ82 (Dans la tole sous calandre) Photo non contractuelle.

Référence : TLC81-68880

Prix : 62,70 € TTC/KIT



KIT 2 FEUX ARRIERE A DIODES FUME POUR TOYOTA HDJ80 12S/24S

Rouge/Fumé

Informations Techniques :

Pour les véhicules suivants : TOYOTA HDJ80 12s, HZJ80 et FZJ80 90-95 11#J80 (Rouge/Fumé) TOYOTA HDJ80 24s 95-98 11TJ82 (Rouge/Fumé)

Référence : TLC81-77777

Prix : 121,10 € TTC/KIT



Reproduction interdite

KIT 2 FEUX ARRIERE A DIODES POUR TOYOTA HDJ80 12S/24S

Rouge/Blanc

Informations Techniques :

Pour les véhicules suivants : TOYOTA HDJ80 12s, HZJ80 et FZJ80 90-95 11#J80 (Rouge/Blanc) TOYOTA HDJ80 24s 95-98 11TJ82 (Rouge/Blanc)

Référence : TLC81-78880

Prix : 137,52 € TTC/KIT

EQUIPEMENTS POUR TOYOTA HDJ80 12S HZJ80 FZJ80



KIT 2 FEUX AVANT CRISTAL POUR TOYOTA HDJ80 12S/24S

Ces feux cristal a verre lisse donnerons un aspect plus moderne à votre HDJ80

Informations Techniques :

Pour les véhicules suivants : TOYOTA HDJ80 12s, HZJ80 et FZJ80 90-95 11#J80 TOYOTA HDJ80 24s 95-98 11TJ82

Référence : **TLC81-67770**

Prix : **67,15 € TTC/KIT**



KIT DE DEUX OPTIQUES CRISTAL POUR TOYOTA HDJ80

Ces feux cristal a verre lisse donnerons un aspect plus moderne à votre HDJ80 HOMOLOGUE CEE

Informations Techniques :

Pour les véhicules suivants : TOYOTA HDJ80 12-24s 90-98 11TJ82 .

Référence : **DP-212-1173PXL-D**

Prix : **240,00 € TTC/PAIRE**



OPTIQUE DROIT POUR TOYOTA HDJ80 / HZJ80 / FZJ80

Réglage manuel

Informations Techniques :

Pour les véhicules suivants : TOYOTA HDJ80 12s, HZJ80 et FZJ80 90-95 11#J80 (Réglage manuel)

Référence : **TLC81-64202E**

Prix : **162,65 € TTC/PIECE**



OPTIQUE GAUCHE POUR TOYOTA HDJ80 / HZJ80 / FZJ80

Réglage manuel

Informations Techniques :

Pour les véhicules suivants : TOYOTA HDJ80 12s, HZJ80 et FZJ80 90-95 11#J80 (Réglage manuel)

Référence : **TLC81-64201E**

Prix : **162,65 € TTC/PIECE**

ELECTRICITÉ



KIT SOLENOIDE/RELAIS COMPLET POUR REFECTION DEMARREUR POUR TOYOTA *ORIGINE TOYOTA*

Les 4x4 Toyota connaissent un problème récurrent : la panne du démarreur ! Bien que les symptômes évoquent une batterie défaillante, c'est souvent le démarreur qui est en cause. Grâce au kit de réfection du démarreur, vous trouverez toutes les pièces nécessaires pour la remise en état de cette organe essentiel. De plus, vous ferez une substantielle économie comparé au coût du remplacement par un neuf. Pièce d'origine constructeur 28150-17030 / 28150-17020 voir l'article (Univers Toy,...

Informations Techniques :

Kit complet avec des contacts permettant une rénovation durable de votre démarreur TOYOTA Montage facile

Référence : 28150-17030

Prix : 129,00 € TTC/PIECE



MOTEUR DE BLOCAGE DE DIFFERENTIEL ARRIERE ***ORIGINE TOYOTA***

MOTEUR D'ENCLenchement DU BLOCAGE DE DIFFERENTIEL ARRIERE REFERENCE TOYOTA 41450-60042

Informations Techniques :

TOYOTA : Land Cruiser série 100 FZJ105 4,5i es (1993 -> 2005) 1FZ-FE / 215cv HZJ105 4.2 D (1998 -> 2007) 1HZ / 120cv Land Cruiser série 70 1984->1999 HZJ70 4.2 D (1990 -> 1993) 1HZ / 120cv HZJ73 4.2 D (1993 -> 2007) 1HZ / 120cv HZJ75 4.2 D (1993 -> 2001) 1HZ / 120cv Land Cruiser série 80 FJ80 4.0 es (1990 -> 1992) 3F FJ80 4.0i es (1990 -> 1992) 3F-E / 155cv FZJ80 4,5i es (1992 -> 1998) 1FZ-FE / 215cv HDJ80 4.2 TD 12s (1990 -> 1992) 1HD-T / 167cv HDJ80 4.2 TD 12s ...

Référence : 41450-60042

Prix : 1 044,00 € TTC/PIECE

EQUIPEMENTS POUR TOYOTA HDJ80 12S HZJ80 FZJ80



MOTEUR DE BLOCAGE DE DIFFERENTIEL DE PONT AVANT TOYOTA HDJ80/HZJ105 **ORIGINE TOYOTA**

MOTEUR DE BLOCAGE DE DIFFERENTIEL DE PONT AVANT TOYOTA HDJ80/HZJ105 **ORIGINE TOYOTA** 41450-60060

Référence : 41450-60060

Prix : 789,60 € TTC/PIECE

EMBAYAGE



KIT DE VISSERIE POUR VOLANT MOTEUR POUR TOYOTA HDJ 80/100 **ORIGINE TOYOTA**

Visserie et gonds de centrage mécanisme pour volant moteur HDJ80 24S permet me le montage de sur Hdj8012s

Informations Techniques :

Pièce origine constructeur

Référence : 13450-17020KTMT

Prix : 36,00 € TTC/PIECE



KIT EMBRAYAGE COMPLET D'ORIGINE POUR TOYOTA HDJ80 12S TURBO DIESEL

Pour les véhicules suivants : TOYOTA HDJ80 12s Turbo 4,2 Turbo diesel

Informations Techniques :

Pour les véhicules suivants : TOYOTA HDJ80 12s Turbo

Référence : MCK-1T21A

Prix : 551,52 € TTC/KIT

EQUIPEMENTS POUR TOYOTA HDJ80 12S HZJ80 FZJ80



KIT EMBRAYAGE Equipementier origine FZJ80 ESSENCE

4,5l Essence

Référence : MCK-1T27A
Prix : 461,71 € TTC/PIECE



KIT EMBRAYAGE Equipementier origine HZJ80 12S DIESEL ATMO

4.2D Atmosphérique

Référence : MCK-1T20A
Prix : 389,26 € TTC/PIECE



KIT EMBRAYAGE RENFORCE 275MM POUR TOYOTA LANDCRUISER HDJ80 12S

Disque d'embrayage renforcée avec revêtement organique et mécanisme renforcé (avec une pression supérieure). La pédale d'embrayage peut éventuellement devenir sensiblement plus dure (augmentation de tenue 25%) Utilisation Idéale pour tracter les remorques ou fonctionnement avec une charge spéciale, loisirs, dunes kit complet : Disque d'embrayage mécanisme butée roulement pilote guide centreur kit adapté pour les véhicules suivants : TOYOTA LANDCRUISER HDJ80...

Référence : KTY28032-1A
Prix : 676,80 € TTC/KIT



KIT EMBRAYAGE RENFORCE POUR TOYOTA LANDCRUISER HZJ80

Disque d'embrayage renforcée avec revêtement organique et mécanisme renforcé (avec une pression supérieure). La pédale d'embrayage peut éventuellement devenir sensiblement plus dure (augmentation de tenue 25 %) Utilisation Idéale pour tracter les remorques ou fonctionnement avec une charge spéciale, loisirs, dunes kit complet : Disque d'embrayage mécanisme butée roulement kit adapté pour les véhicules suivants : TOYOTA LANDCRUISER HZJ80 (ATTENTION ne se monte pas...

Référence : KTY28005-1A

EQUIPEMENTS POUR TOYOTA HDJ80 12S HZJ80 FZJ80

Prix : 449,00 € TTC/KIT

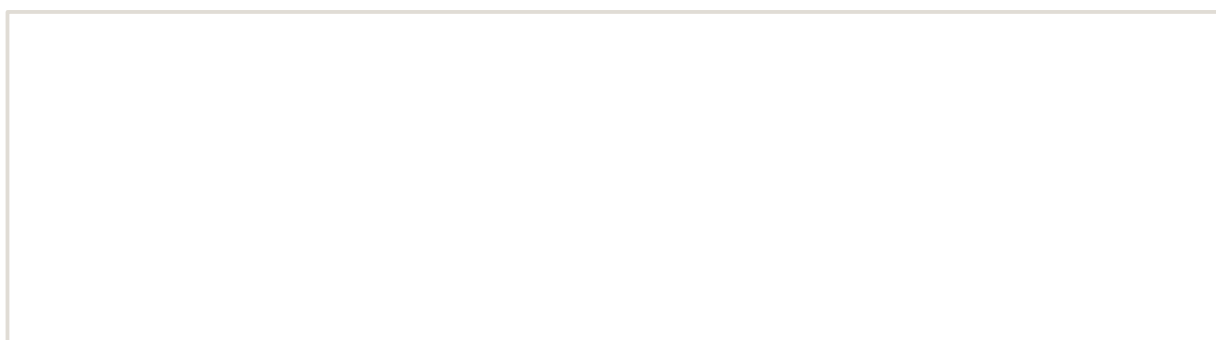

EQUIPEMENTS POUR TOYOTA HDJ80 12S HZJ80 FZJ80



ROULEMENT PILOTE

Référence : T1HDT-90363
Prix : 40,59 € TTC/PIECE



VOLANT MOTEUR POUR TOYOTA HDJ80 24S / HDJ100 **ORIGINE TOYOTA**

Le volant moteur est une masse d'inertie servant à réguler la rotation du vilebrequin. Il est une pièce importante pour vous assurer un bon fonctionnement du moteur ainsi qu'un confort de conduite. permet de montage d'un embrayage grand diamètre sur le HDJ80 12s Référence : 13405-17020 Poids (en kg) : 16 Réfs équivalentes : 1340517020 Diamètre : 302 MM

Informations Techniques :

Pièce origine constructeur

Référence : 13450-17020
Prix : 727,00 € TTC/PIECE

FILTRATION

FILTRES À AIR / CARBURANT / HUILE



FILTRE A AIR TERRAIN TAMER POUR TOYOTA

Informations Techniques :

filtre à air pour : * TOYOTA BJ40 et BJ43 3,0D 02/74-10/84 * TOYOTA BJ42, BJ45 et BJ46 3,4D 02/80-10/84 * TOYOTA BJ70, BJ73 et BJ75 3,4D 11/84-05/90 * TOYOTA BJ71 et BJ74 3,4TD 10/85 à 05/90 * TOYOTA HDJ80 12s 01/90-01/95 11TJ80 (4,2TD et 4,5 Essence) * TOYOTA HDJ80 24s 01/95-01/98 11TJ82 * TOYOTA HJ60 4,0D 05/81-01/86 * TOYOTA HJ61 4,0TD 10/85-09/89 * TOYOTA HZJ73 et HZJ75 4,2D 01/90-08/99 * TOYOTA HZJ78 et HZJ79 4,2D 08/99- * TOYOTA KZJ70 et KZJ73 3,0TD 05/93-03/96 *...

Référence : TTA-424
Prix : 36,00 € TTC/PIECE

EQUIPEMENTS POUR TOYOTA HDJ80 12S HZJ80 FZJ80



FILTRE à CARBURANT

4,5l Essence

Référence : MFF-3T09

Prix : **15,50 € TTC/PIECE**



FILTRE A CARBURANT POUR TOYOTA ET MAZDA

Informations Techniques :

filtre à carburant : * MAZDA BT50 UN# 08/06- * TOYOTA BJ70, BJ73 et BJ75 3,4D 11/84-05/90 (Avec sonde à eau) * TOYOTA HDJ80 12s 01/90-01/95 11TJ80 (4,2TD) * TOYOTA HDJ80 24s 01/95-01/98 11TJ82 * TOYOTA HILUX 2,4D 11/83-08/88 LN65 (A partir de 85 - 140mm x 86mm) * TOYOTA HILUX 2,4D 08/88-11/97 LN110 * TOYOTA HZJ73 et HZJ75 4,2D 01/90-08/99 * TOYOTA HZJ78 et HZJ79 4,2D 08/99- * TOYOTA KZJ70 et KZJ73 3,0TD 05/93-03/96 * TOYOTA KZJ90 et KZJ95 04/96-08/00 11GJ9 (Jusqu'à 1999 - 140mm...

Référence : MFF-3215

Prix : **13,34 € TTC/PIECE**



FILTRE A HUILE TOYOTA TERRAIN TAMER TTO421

TRERRAIN TAMER convient uniquement pour les moteurs diesel
Filtre à huile pour : 4x4 FORDRanger I99-07 UN(Vissé - Ø 100mm - Longueur 121mm - Filetage M24x1,5 - A partir de 06/2000) 4x4 MAZDAB2500 TD99-06 UN(Vissé - Ø 100mm - Longueur 121mm - Filetage M24x1,5 - A partir de 06/2000) 4x4 TOYOTAHDJ100 4,2TD98-08 11TJA0 et HC05J(Vissé - Ø 100mm - Longueur 121mm - Filetage M24x1,5 - 4,2TD) 4x4 TOYOTAHDJ80 12s90-95 11TJ80(Vissé - Ø 100mm - Longueur 121mm - Filetage M24x1,5 - Tous Diesel) ...

Référence : TTO-421

Prix : **24,00 € TTC/PIECE**

EQUIPEMENTS POUR TOYOTA HDJ80 12S HZJ80 FZJ80



FILTRE A HUILE POUR TOYOTA

convient uniquement pour les moteurs diesel
 Filtre à huile pour : 4x4 FORDRanger I99-07 UN(Vissé - Ø 100mm - Longueur 121mm - Filetage M24x1,5 - A partir de 06/2000) 4x4 MAZDAB2500 TD99-06 UN(Vissé - Ø 100mm - Longueur 121mm - Filetage M24x1,5 - A partir de 06/2000) 4x4 TOYOTAHDJ100 4,2TD98-08 11TJA0 et HC05J(Vissé - Ø 100mm - Longueur 121mm - Filetage M24x1,5 - 4,2TD) 4x4 TOYOTAHDJ80 12s90-95 11TJ80(Vissé - Ø 100mm - Longueur 121mm - Filetage M24x1,5 - Tous Diesel) 4x4...

Référence : MOF-3213
 Prix : **19,73 € TTC/PIECE**



FILTRE A HUILE POUR TOYOTA

Informations Techniques :

Cet article se monte sur les modèles suivants : - TOYOTA BJ40, BJ43, HJ45 et FJ40 74-80 (Tous sauf 6 cylindres diesel - Vissé) - TOYOTA BJ42, BJ45, BJ46 et FJ42 80-84 (Tous) - TOYOTA BJ70, BJ73 et BJ75 3,4D 84-90 - TOYOTA BJ71 et BJ74 3,4TD 85-90 - TOYOTA HDJ80 12s, HZJ80 et FZJ80 90-95 11#J80 (4,5l Essence - Jusqu'à 96) - TOYOTA Hilux 2,4D 83-88 LN65 - TOYOTA Hilux D4D Vigo 04-KUN15/KUN2# (2,5 D4D) - TOYOTA LJ70 et LJ73 1° série 84-90

Référence : MOF-3206
 Prix : **14,51 € TTC/PIECE**



KIT 3 FILTRES TERRAIN TAMER POUR TOYOTA LAND CRUISER HDJ80 (12-24S), HZJ75, HZJ80, KZJ80, KZJ70, KZJ73

Le kit comprend : filtre à air filtre à carburant filtre à huile Inclus avec le kit : le joint de bouchon, une dose d'additif Flashlube ainsi qu'un stickers pour le rappel d'entretien

Référence : TFK3
 Prix : **81,00 € TTC/KIT**

FREINAGE

EQUIPEMENTS POUR TOYOTA HDJ80 12S HZJ80 FZJ80



CAME DE FREIN A MAIN MODIFIER TERRAIN TAMER POUR TOYOTA

permet de recuperer le jeu du mécanisme de frein à main qui devient impossible à régler et de retrouver un système de frein à main efficace sur nos anciens toyota ayant le système frein à main dans les disques.

Référence : TTSHB
Prix : 22,08 € TTC/PIECE



COUVERCLE DE PROTECTION DE DISQUE DE FREIN AVANT DROIT POUR TOYOTA HDJ80

Ce couvercle sous-assy est conçu pour protéger efficacement le disque de frein avant droit de votre véhicule des poussières et des débris, assurant ainsi un fonctionnement optimal de votre système de freinage. Fabriqué selon des normes strictes de qualité, cette pièce est une pièce d'origine de qualité supérieure, garantissant une durabilité et une performance exceptionnelles.

Référence : 4778160100
Prix : 79,00 € TTC/PIECE



COUVERCLE DE PROTECTION DE DISQUE DE FREIN AVANT GAUCHE POUR TOYOTA HDJ80

Ce couvercle sous-assy est conçu pour protéger efficacement le disque de frein avant gauche de votre véhicule des poussières et des débris, assurant ainsi un fonctionnement optimal de votre système de freinage. Fabriqué selon des normes strictes de qualité, cette pièce est une pièce d'origine de qualité supérieure, garantissant une durabilité et une performance exceptionnelles.

Référence : 4778260100
Prix : 79,00 € TTC/PIECE

FREINAGE HAUTE PERFORMANCE



DISQUE DE FREIN ARRIERE PERCE / RAINURE TERRAIN TAMER DIAM. 335MM

DISQUE DE FREIN : - Percé / rainuré - Modèle réversible (se monte à gauche ou à droite) - Finition améliorant l'évacuation des impuretés - Offre un meilleur refroidissement permettant une plus grande endurance lors des freinages intenses Véhicules : TOYOTA LANDCRUISER FZJ80 A PARTIR DE 08/1992 TOYOTA LANDCRUISER HDJ80 A PARTIR DE 08/1992 TOYOTA LANDCRUISER HZJ80 A PARTIR DE 08/1992

Référence : 42431-60170HP
Prix : 150,00 € TTC/PIECE



DISQUE DE FREIN AVANT PERCE / RAINURE TERRAIN TAMER DIAM. 310MM

DISQUE DE FREIN : - Percé / rainuré - Modèle réversible (se monte à gauche ou à droite) - Finition améliorant l'évacuation des impuretés - Offre un meilleur refroidissement permettant une plus grande endurance lors des freinages intenses Véhicules : TOYOTA LANDCRUISER FZJ80 A PARTIR DE 08/1992 TOYOTA LANDCRUISER HDJ80 A PARTIR DE 08/1992 TOYOTA LANDCRUISER HZJ80 A PARTIR DE 08/1992

Référence : 43512-60090HP

Prix : **150,00 € TTC/PIECE**

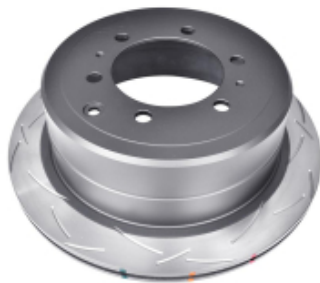

DISQUES ARRIERE DBA 4000 SERIES T3 336MM POUR TOYOTA HDJ80 12 ET 24S 1992-1998

DBA a breveté son système de ventilation des disques "kangaroo Paw" ou Patte de Kangourou. Ce système permet une ventilation beaucoup plus efficace pour maintenir les disques aux températures les plus basses lors d'une utilisation intensive. L'utilisation du Kangaroo Paw en lieu et place des systèmes conventionnels à colonnes ou parois permet d'augmenter l'efficacité du refroidissement en comparaison avec la plupart des autres disques ventilés. Ce système réduit grandement le risque de...

Informations Techniques :

Diamètre extérieur : 336mm Diamètre intérieur : 106mm Epaisseur : 18mm

Référence : DBA4786S

Prix : **577,60 € TTC/PAIRE**

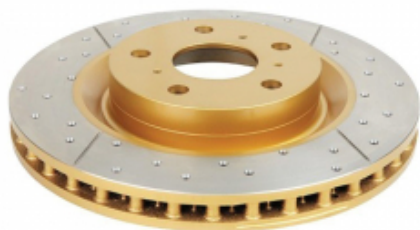

DISQUES ARRIERE PERCES RAINURES VENTILES DBA GOLD POUR TOYOTA HDJ80 A PARTIR DE 1993

Les disques de freins rainurés percés DBA garantissent un freinage optimal et constant. Le perçage assure une ventilation efficace même en condition d'utilisation sévère (véhicule chargé utilisé en Raid par exemple), tandis que le rainurage permet de nettoyer disques et plaquettes pour un freinage toujours efficace quelque soient les conditions de roulage (boue, sable...). Le complément indispensable de toute préparation tout-terrain sérieuse.

Informations Techniques :

Pour TOYOTA HDJ80 à partir de 1993. 336MM

Référence : DBA786X

Prix : **465,05 € TTC/PAIRE**

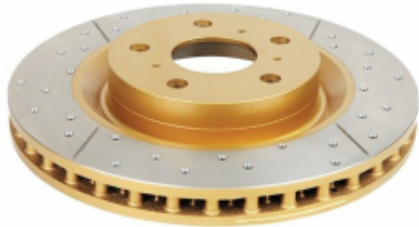

DISQUES ARRIERE PERCES RAINURES VENTILES DBA GOLD POUR TOYOTA HDJ80 JUSQU'A 1992

Les disques de freins rainurés percés DBA garantissent un freinage optimal et constant. Le perçage assure une ventilation efficace même en condition d'utilisation sévère (véhicule chargé utilisé en Raid par exemple), tandis que le rainurage permet de nettoyer disques et plaquettes pour un freinage toujours efficace quelque soient les conditions de roulage (boue, sable...). Le complément indispensable de toute préparation tout-terrain sérieuse.

Informations Techniques :

Pour TOYOTA HDJ80 jusqu'à 1992. 312MM

Référence : DBA785X
Prix : **465,05 € TTC/PAIRE**

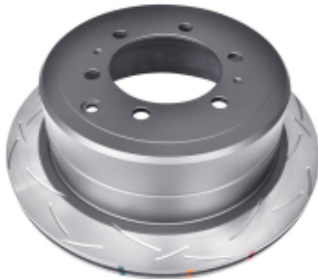

DISQUES ARRIERE RAINURES VENTILES DBA STREET SERIES T2 336MM POUR TOYOTA HDJ80 APRES 1992

Les disques de freins rainurés DBA garantissent un freinage optimal et constant. Le perçage assure une ventilation efficace même en condition d'utilisation sévère (véhicule chargé utilisé en Raid par exemple), tandis que le rainurage permet de nettoyer disques et plaquettes pour un freinage toujours efficace quelque soient les conditions de roulage (boue, sable...). Le complément indispensable de toute préparation tout-terrain sérieuse.

Informations Techniques :

Pour TOYOTA HDJ80 à partir de 1993. 336MM

Référence : DBA786S
Prix : **444,34 € TTC/PAIRE**



DISQUES AVANT DBA 4000 SERIES T3 311MM POUR TOYOTA HDJ80 12 ET 24S 1992-1998

DBA a breveté son système de ventilation des disques "kangaroo Paw" ou Patte de Kangourou. Ce système permet une ventilation beaucoup plus efficace pour maintenir les disques aux températures les plus basses lors d'une utilisation intensive. L'utilisation du Kangaroo Paw en lieu et place des systèmes conventionnels à colonnes ou parois permet d'augmenter l'efficacité du refroidissement en comparaison avec la plupart des autres disques ventilés. Ce système réduit grandement le risque de...

Informations Techniques :

Diamètre extérieur : 311mm Diamètre intérieur : 105mm Epaisseur : 32mm

Référence : DBA4784S
Prix : **484,80 € TTC/PAIRE**

EQUIPEMENTS POUR TOYOTA HDJ80 12S HZJ80 FZJ80

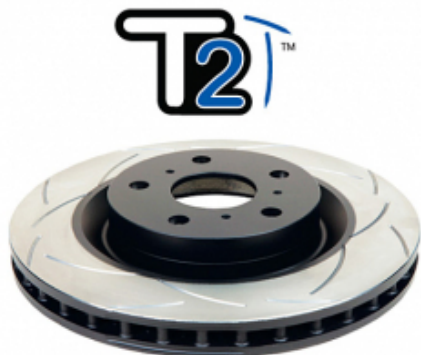

DISQUES AVANT DBA STREET SERIES T2 286MM POUR TOYOTA HDJ80 1990-1992

DBA a breveté son système de ventilation des disques "kangaroo Paw" ou Patte de Kangourou. Ce système permet une ventilation beaucoup plus efficace pour maintenir les disques aux températures les plus basses lors d'une utilisation intensive. L'utilisation du Kangaroo Paw en lieu et place des systèmes conventionnels à colonnes ou parois permet d'augmenter l'efficacité du refroidissement en comparaison avec la plupart des autres disques ventilés. Ce système réduit grandement le risque de...

Informations Techniques :

Diamètre extérieur : 286mm Diamètre intérieur : 106mm Epaisseur : 25mm Références compatibles: TOYOTA 4351260050 A.B.S. 16941 A.B.S. 16941OE ABEX W0804 ACDelco AC2587D AE ADT34357 AP 24566 APEC braking DSK953 ASHIKA 6002272 ASHIKA 6002272 ASHUKI T60244 ATE 425133 ATE 24012501331 BENDIX 561444B BORG &...

Référence : DBA782S

Prix : **310,00 € TTC/PAIRE**



DISQUES AVANT DBA STREET SERIES T2 311MM POUR TOYOTA HDJ80 12 ET 24S 1992-1998

DBA a breveté son système de ventilation des disques "kangaroo Paw" ou Patte de Kangourou. Ce système permet une ventilation beaucoup plus efficace pour maintenir les disques aux températures les plus basses lors d'une utilisation intensive. L'utilisation du Kangaroo Paw en lieu et place des systèmes conventionnels à colonnes ou parois permet d'augmenter l'efficacité du refroidissement en comparaison avec la plupart des autres disques ventilés. Ce système réduit grandement le risque de...

Informations Techniques :

Diamètre extérieur : 311mm Diamètre intérieur : 105mm Epaisseur : 32mm Références compatibles : LEXUS 4351260090 A.B.S. 16611 A.B.S. 16611OE ABE C32124ABE ABEX W0805 ACDelco AC2547D AE ADT34390 AP 24536 APEC braking DSK2002 APEC braking DSK2002 ASHIKA 60022005 ASHIKA 60022005 ASHUKI T60243 ATE 24013201111 ATE 24013201111 ATE 432111 AUGROS 5299799P BLUE PRINT ADT34390 BORG &...

Référence : DBA784S

Prix : **310,00 € TTC/PAIRE**

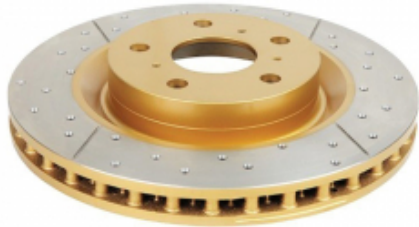
EQUIPEMENTS POUR TOYOTA HDJ80 12S HZJ80 FZJ80**DISQUES AVANT PERCES RAINURES VENTILES
DBA GOLD 311MM POUR TOYOTA HDJ80 A
PARTIR DE 1993**

Les disques de freins rainurés percés DBA garantissent un freinage optimal et constant. Le perçage assure une ventilation efficace même en condition d'utilisation sévère (véhicule chargé utilisé en Raid par exemple), tandis que le rainurage permet de nettoyer disques et plaquettes pour un freinage toujours efficace quelque soient les conditions de roulage (boue, sable...). Le complément indispensable de toute préparation tout-terrain sérieuse.

Informations Techniques :

Pour TOYOTA HDJ80 à partir de 1993.

Référence : DBA784X
Prix : **465,05 € TTC/PAIRE**

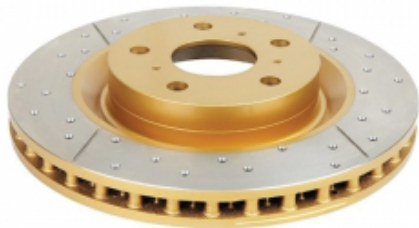
**DISQUES AVANT PERCES RAINURES VENTILES
DBA GOLD POUR TOYOTA HDJ80 JUSQU A 1992**

Les disques de freins rainurés percés DBA garantissent un freinage optimal et constant. Le perçage assure une ventilation efficace même en condition d'utilisation sévère (véhicule chargé utilisé en Raid par exemple), tandis que le rainurage permet de nettoyer disques et plaquettes pour un freinage toujours efficace quelque soient les conditions de roulage (boue, sable...). Le complément indispensable de toute préparation tout-terrain sérieuse.

Informations Techniques :

Pour TOYOTA HDJ80 jusqu'à 1992.

Référence : DBA782X
Prix : **330,00 € TTC/PAIRE**

**FLEXIBLES DE FREINS RENFORCEE QUALITE
AVIATION POUR TOYOTA HDJ 80 12S SANS ABS**

Leader mondial du flexible de frein, Goodridge a fait ses preuves en compétition depuis de nombreuses années. Issu de la compétition, le flexible est réalisé en Teflon avec une tresse de renfort en inox garantissant une très bonne résistance à la corrosion et à la température. Durite évitant la déformation du flexible lors du freinage et garantissant une distance de freinage plus courte.

Informations Techniques :

POUR TOYOTA HDJ 80 12S

Référence : STY0800-6
Prix : **164,00 € TTC/KIT**

EQUIPEMENTS POUR TOYOTA HDJ80 12S HZJ80 FZJ80



FLEXIBLES DE FREINS RENFORCEE QUALITE AVIATION POUR TOYOTA HDJ 80 AVEC ABS

Leader mondial du flexible de frein, Goodridge a fait ses preuves en compétition depuis de nombreuses années. Issu de la compétition, le flexible est réalisé en Teflon avec une tresse de renfort en inox garantissant une très bonne résistance à la corrosion et à la température. Durite évitant la déformation du flexible lors du freinage et garantissant une distance de freinage plus courte.

Informations Techniques :

POUR TOYOTA HDJ 80 24S

Référence : STY0801-7

Prix : 190,00 € TTC/KIT



JEU PLAQUETTES DE FREIN ARRIERE DBA STREET PERFORMANCE POUR TOYOTA LANDCRUISER J7/8/9/12/15 ET PAJERO IV

Les plaquettes de frein Street Performance (SP) de DBA ont été conçues pour les conducteurs à la recherche de performances de freinage améliorées. Les plaquettes de frein DBA Street Performance sont développées pour fournir une réponse de friction efficace à l'application de la pédale et offrir une faible usure et une minimisation de la poussière. DBA recommande les plaquettes de frein Street Performance pour une conduite au quotidien et les véhicules de performance, les 4x4 et les...

Informations Techniques :

HAUTEUR 44.1MM LONGUEUR 116.3MM EPAISSEUR 15.5MM

Référence : DB1200SP

Prix : 120,00 € TTC/JEU



JEU PLAQUETTES DE FREIN ARRIERE DBA XTREM PERFORMANCE POUR TOYOTA LANDCRUISER J7/8/9/12/15 ET PAJERO IV

Les plaquettes de frein Xtreme Performance de DBA ont été conçues pour les conducteurs qui recherchent un mordant initial élevé et une consistance de friction de basses à hautes températures. La gamme XP est destinée aux applications lourdes, où des niveaux de friction plus élevés sont requis, afin de freiner en toute sécurité dans des conditions extrêmes. DBA recommande les plaquettes de frein Xtreme Performance pour les véhicules puissants, ainsi que le remorquage lourd et les 4 roues motrices...

Informations Techniques :

HAUTEUR 44.1 MM LONGUEUR 116.3 MM EPAISSEUR 15.5 MM

Référence : DB1200XP

Prix : 122,00 € TTC/JEU

EQUIPEMENTS POUR TOYOTA HDJ80 12S HZJ80 FZJ80



JEU PLAQUETTES DE FREIN AVANT DBA STREET PERFORMANCE POUR TOYOTA RUNNER ET TOYOTA LANDCRUISER SERIE 8

Les plaquettes de frein Street Performance (SP) de DBA ont été conçues pour les conducteurs à la recherche de performances de freinage améliorées. Les plaquettes de frein DBA Street Performance sont développées pour fournir une réponse de friction efficace à l'application de la pédale et offrir une faible usure et une minimisation de la poussière. DBA recommande les plaquettes de frein Street Performance pour une conduite au quotidien et les véhicules de performance, les 4x4 et les SUV. Ils sont...

Informations Techniques :

HAUTEUR : 72 MM LONGUEUR : 119 MM EPAISSEUR : 15 MM

Référence : **DB1199SP**
Prix : **115,06 € TTC/JEU**



JEU PLAQUETTES DE FREIN AVANT DBA XTREME PERFORMANCE POUR TOYOTA LANDCRUISER SERIE 8

Les plaquettes de frein Xtreme Performance de DBA ont été conçues pour les conducteurs qui recherchent un mordant initial élevé et une consistance de friction de basses à hautes températures. La gamme XP est destinée aux applications lourdes, où des niveaux de friction plus élevés sont requis, afin de freiner en toute sécurité dans des conditions extrêmes. DBA recommande les plaquettes de frein Xtreme Performance pour les véhicules puissants, ainsi que le remorquage lourd et les 4 roues motrices...

Informations Techniques :

HAUTEUR : 72 MM LONGUEUR : 119 MM EPAISSEUR 15 MM

Référence : **DB1199XP**
Prix : **115,00 € TTC/JEU**



PLAQUETTES DE FREIN ARRIERE CERAMIQUE HD TERRAIN TAMER POUR TOYOTA LANDCRUISER J7/8/9/12/15 ET PAJERO IV

PLAQUETTES DE FREIN ARRIERE CERAMIQUE HD TERRAIN TAMER - fabriqué par l'équipementier d'origine - réduction du bruit et des impuretés - haute résistance - technologie brevetée - céramique NT
Véhicules : TOYOTA PAJERO NS 2006-2009 TOYOTA PAJERO NT 2009-2011 TOYOTA PAJERO NW A PARTIR DE 2011 TOYOTA FJ CRUISER GSJ15 A PARTIR DE 11/2010 TOYOTA LANDCRUISER FJ80 A PARTIR DE 01/1990 TOYOTA LANDCRUISER FZJ105 A PARTIR DE 01/1998 TOYOTA LANDCRUISER FZJ70 A PARTIR DE...

Référence : **DB1200TTC**
Prix : **94,00 € TTC/KIT**

EQUIPEMENTS POUR TOYOTA HDJ80 12S HZJ80 FZJ80



PLAQUETTES DE FREIN ARRIERE EBC GREENSTUFF POUR MITSUBISHI ET TOYOTA

Tous

Informations Techniques :

Cet article se monte sur les modèles suivants : - MITSUBISHI Pajero 3,2DiD et 3,8 V6 06- V8#/V9# (Modèle 5 portes - Hautes Performances) - TOYOTA HDJ80 12s, HZJ80 et FZJ80 90-95 11#J80 (Tous) - TOYOTA HDJ80 24s 95-98 11TJ82 - TOYOTA HZJ73 et HZJ75 4,2D 90-99 - TOYOTA HZJ78 et HZJ79 4,2D 99- - TOYOTA KDJ12# et GRJ12# 03-10 J12#/Z29J - TOYOTA KDJ150 et KDJ155 08/09- - TOYOTA KDJ90 et KDJ95 D4D 00-04 KDJ9#/Z99J - TOYOTA KZJ70 et KZJ73 3,0TD 93-96 - TOYOTA KZJ90, KZJ95 ET VZJ9# 96-00 11#J9#/Y99J - ...

Référence : **MRP-2210GS**

Prix : **79,43 € TTC/JEU**



PLAQUETTES DE FREIN ARRIERE EBC ULTIMAX POUR MITSUBISHI ET TOYOTA

Tous

Informations Techniques :

Cet article se monte sur les modèles suivants : - MITSUBISHI Pajero 3,2DiD et 3,8 V6 06- V8#/V9# (Modèle 5 portes) - TOYOTA HDJ80 12s, HZJ80 et FZJ80 90-95 11#J80 (Tous) - TOYOTA HDJ80 24s 95-98 11TJ82 - TOYOTA HZJ73 et HZJ75 4,2D 90-99 - TOYOTA HZJ78 et HZJ79 4,2D 99- - TOYOTA KDJ12# et GRJ12# 03-10 J12#/Z29J - TOYOTA KDJ150 et KDJ155 08/09- - TOYOTA KDJ90 et KDJ95 D4D 00-04 KDJ9#/Z99J - TOYOTA KZJ70 et KZJ73 3,0TD 93-96 - TOYOTA KZJ90, KZJ95 ET VZJ9# 96-00 11#J9#/Y99J - TOYOTA LJ70 et LJ73 2°...

Référence : **MRP-2210EBC**

Prix : **57,27 € TTC/JEU**



PLAQUETTES DE FREIN AVANT CERAMIQUE HD TERRAIN TAMER

PLAQUETTES DE FREIN AVANT CERAMIQUE HD TERRAIN TAMER - fabriqué par l'équipementier d'origine - réduction du bruit et des impuretés - haute résistance - technologie brevetée - céramique
Véhicules : TOYOTA LANDCRUISER FJ80 A PARTIR DE 01/1990
TOYOTA LANDCRUISER FZJ80 A PARTIR DE 01/1990
TOYOTA LANDCRUISER HDJ80 A PARTIR DE 01/1990
TOYOTA LANDCRUISER HZJ80 A PARTIR DE 01/1990

Référence : **DB1199TTC**

Prix : **94,00 € TTC/KIT**

EQUIPEMENTS POUR TOYOTA HDJ80 12S HZJ80 FZJ80



PLAQUETTES DE FREIN AVANT EBC GREENSTUFF POUR TOYOTA HDJ80 12S/24S ET HZJ105

A partir de 08/92 - Pour disque diamètre 310mm

Informations Techniques :

Cet article se monte sur les modèles suivants : - TOYOTA HDJ80 12s, HZJ80 et FZJ80 90-95 11#J80 (A partir de 08/92 - Pour disque diamètre 310mm) - TOYOTA HDJ80 24s 95-98 11TJ82 (Hautes Performances) - TOYOTA HZJ105 4,2D 98- (Gamme Greenstuff - Hautes Performances)

Référence : MFP-2292GS

Prix : 123,91 € TTC/JEU



PLAQUETTES DE FREIN AVANT EBC ULTIMAX POUR TOYOTA

A partir de 08/92 - Pour disque diamètre 310mm

Informations Techniques :

Pour les véhicules suivants : - TOYOTA HDJ80 12s, HZJ80 et FZJ80 90-95 11#J80 (Tous) - TOYOTA HDJ80 24s 95-98 11TJ8 - TOYOTA HZJ105 4,2D 98-

Référence : MFP-2292EBC

Prix : 51,53 € TTC/JEU

FREINAGE STANDARD



CYLINDRE de ROUE

HZJ80 - Modèle avec freins arrière à tambours

Référence : MWC-2218

Prix : 34,87 € TTC/PIECE

EQUIPEMENTS POUR TOYOTA HDJ80 12S HZJ80 FZJ80

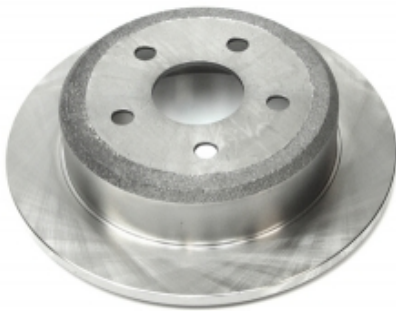

DISQUE DE FREIN ARRIERE POUR TOYOTA HDJ80 12S

Informations Techniques :

Pour les véhicules suivants : TOYOTA HDJ80 12s, HZJ80 et FZJ80 90-95 11#J80 (Jusqu'à 08/92 - Diamètre 310mm)

Référence : MRD-2T02
Prix : **131,36 € TTC/PIECE**

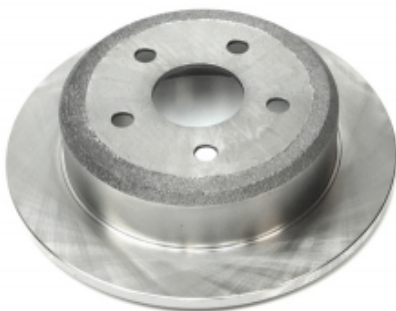

DISQUE DE FREIN ARRIERE POUR TOYOTA HDJ80 12S/24S

A partir de 08/92 - Diamètre 336mm

Informations Techniques :

Pour les véhicules suivants : TOYOTA HDJ80 12s, HZJ80 et FZJ80 90-95 11#J80 (A partir de 08/92 - Diamètre 336mm) TOYOTA HDJ80 24s 95-98 11TJ82

Référence : MRD-2219
Prix : **116,67 € TTC/PIECE**



Photo non Contractuelle

DISQUE DE FREIN AVANT POUR TOYOTA HDJ80 12S

Informations Techniques :

Pour les véhicules suivants : TOYOTA HDJ80 12s, HZJ80 et FZJ80 90-95 11#J80 (Jusqu'à 08/92 - Diamètre 285mm).

Référence : MFD-2272
Prix : **98,88 € TTC/PIECE**



Photo non Contractuelle

DISQUE DE FREIN AVANT POUR TOYOTA HDJ80 12S/24S

A partir de 08/92 - Diamètre 310mm

Informations Techniques :

Pour les véhicules suivants : TOYOTA HDJ80 12s, HZJ80 et FZJ80 90-95 11#J80 (A partir de 08/92 - Diamètre 310mm) TOYOTA HDJ80 24s 95-98 11TJ82

Référence : MFD-2T02
Prix : **114,31 € TTC/PIECE**

EQUIPEMENTS POUR TOYOTA HDJ80 12S HZJ80 FZJ80



EMETTEUR de FREIN

Référence : MBM-2T06
Prix : 168,15 € TTC/PIECE



EMETTEUR de FREIN

De 08/92 à 05/94 - Pour disques avant 310mm - Fixation 4 trous

Référence : MBM-2T07
Prix : 203,65 € TTC/PIECE



ETRIER DE FREIN ARRIERE DROIT ORIGINE POUR TOYOTA

Cet article se monte sur les modèles suivants : - TOYOTAHDJ80 12s, HZJ80 et FZJ8090-95 11#J80 - TOYOTAHDJ80 24s95-98 11TJ82 - TOYOTAHZJ73 et HZJ75 4,2D90-99 - TOYOTAHZJ78 et HZJ79 4,2D99- - TOYOTAKDJ90 et KDJ95 D4D00-04 KDJ9#/Z99J - TOYOTAKZJ70 et KZJ73 3,0TD93-96 - TOYOTAKZJ90, KZJ95 ET VZJ9#96-00 11#J9/#Y99J - TOYOTALJ70 et LJ73 2° série90-93

Informations Techniques :

PHOTOS NON CONTRACTUELLES

Référence : TLC00-E10020E
Prix : 342,69 € TTC/PIECE



ETRIER DE FREIN ARRIERE DROIT POUR TOYOTA

Cet article se monte sur les modèles suivants : - TOYOTAHDJ80 12s, HZJ80 et FZJ8090-95 11#J80 - TOYOTAHDJ80 24s95-98 11TJ82 - TOYOTAHZJ73 et HZJ75 4,2D90-99 - TOYOTAHZJ78 et HZJ79 4,2D99- - TOYOTAKDJ90 et KDJ95 D4D00-04 KDJ9#/Z99J - TOYOTAKZJ70 et KZJ73 3,0TD93-96 - TOYOTAKZJ90, KZJ95 ET VZJ9#96-00 11#J9/#Y99J - TOYOTALJ70 et LJ73 2° série90-93

Informations Techniques :

PHOTOS NON CONTRACTUELLES

Référence : TLC00-E1002

Prix : **94,74 € TTC/PIECE**



ETRIER DE FREIN ARRIERE GAUCHE ORIGINE POUR TOYOTA

Cet article se monte sur les modèles suivants : - TOYOTAHDJ80 12s, HZJ80 et FZJ8090-95 11#J80 - TOYOTAHDJ80 24s95-98 11TJ82 - TOYOTAHZJ73 et HZJ75 4,2D90-99 - TOYOTAHZJ78 et HZJ79 4,2D99- - TOYOTAKDJ90 et KDJ95 D4D00-04 KDJ9#/Z99J - TOYOTAKZJ70 et KZJ73 3,0TD93-96 - TOYOTAKZJ90, KZJ95 ET VZJ9#96-00 11#J9/#Y99J - TOYOTALJ70 et LJ73 2° série90-93

Informations Techniques :

PHOTOS NON CONTRACTUELLES

Référence : TLC00-E1001OE

Prix : **342,70 € TTC/PIECE**



ETRIER DE FREIN ARRIERE GAUCHE POUR TOYOTA

Cet article se monte sur les modèles suivants : - TOYOTAHDJ80 12s, HZJ80 et FZJ8090-95 11#J80 - TOYOTAHDJ80 24s95-98 11TJ82 - TOYOTAHZJ73 et HZJ75 4,2D90-99 - TOYOTAHZJ78 et HZJ79 4,2D99- - TOYOTAKDJ90 et KDJ95 D4D00-04 KDJ9#/Z99J - TOYOTAKZJ70 et KZJ73 3,0TD93-96 - TOYOTAKZJ90, KZJ95 ET VZJ9#96-00 11#J9/#Y99J - TOYOTALJ70 et LJ73 2° série90-93

Informations Techniques :

PHOTOS NON CONTRACTUELLES

Référence : TLC00-E1001

Prix : **94,74 € TTC/PIECE**

EQUIPEMENTS POUR TOYOTA HDJ80 12S HZJ80 FZJ80



KIT COULISSEAUX pour 1 étrier

KIT COULISSEAUX pour 1 étrier Cet article se monte sur les modèles suivants : TOYOTAFJ Cruiser06- GSJ15(Coulisseaux inclus) TOYOTAFZJ8090-95 11UJ80(Coulisseaux inclus) TOYOTAGRJ120 et GRJ12503-10 AU29J / BU29J(Coulisseaux inclus) TOYOTAHDJ80 12s90-95 11TJ80(Coulisseaux inclus) TOYOTAHDJ80 24s95-98 11TJ82(Coulisseaux inclus) TOYOTAHZJ70, HZJ73 et HZJ7590-99(Coulisseaux inclus) TOYOTAHZJ8090-95 11PJ80(Coulisseaux inclus) TOYOTAKDJ120 et KDJ12503-10 AZ29J /...

Référence : TLC91-KCERO

Prix : **13,25 € TTC/PIECE**



KIT DE MONTAGE DE PLAQUETTES ARRIERE POUR TOYOTA

KIT DE MONTAGE DE PLAQUETTES ARRIERE POUR TOYOTA

Informations Techniques :

Pour les véhicules suivants : TOYOTA HDJ80 12s, HZJ80 et FZJ80 90-95 11#J80 TOYOTA HDJ80 24s 95-98 11TJ82 TOYOTA HZJ73 et HZJ75 4,2D 90-99 TOYOTA HZJ78 et HZJ79 4,2D 99- TOYOTA KZJ70 et KZJ73 3,0TD 93-96 TOYOTA LJ70 et LJ73 2° série 90-93

Référence : TLC72-KPR00

Prix : **19,45 € TTC/KIT**

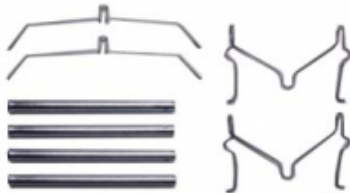

KIT DE MONTAGE DE PLAQUETTES AVANT POUR TOYOTA

Etriers de freins avants longueur des axe 95mm

Informations Techniques :

et article se monte sur les modèles suivants : 4x4 TOYOTABJ42, BJ45, BJ46 et FJ4280-84 4x4 TOYOTABJ70, BJ73 et BJ7584-90 4x4 TOYOTABJ71 et BJ7485-90 4x4 TOYOTAFJ Cruiser06- GSJ15 4x4 TOYOTAFZJ8090-95 11UJ80(Avant - Tous modèles) 4x4 TOYOTAGRJ120 et GRJ12503-10 AU29J / BU29J 4x4 TOYOTAHDJ80 12s90-95 11TJ80(Avant - Tous modèles) 4x4 TOYOTAHilux 2.4D88-97 LN110 4x4 TOYOTAHilux 2.4TD97-01 LN165/LN170 4x4 TOYOTAHilux D4D01-04...

Référence : TLC72-KPA01

Prix : **11,44 € TTC/KIT**

EQUIPEMENTS POUR TOYOTA HDJ80 12S HZJ80 FZJ80



KIT MACHOIRES DE FREIN A MAIN AVEC KIT DE MONTAGE

MÂCHOIRES DE FREIN A MAIN AVEC KIT DE MONTAGE Le kit comprend : - Jeu de 4 machoires de frein à main - Kit complet de ressorts Pour les véhicules : TOYOTA LANDCRUISER BJ40 DE 3/1969 A 7/1980 TOYOTA LANDCRUISER BJ42 A PARTIR DE 8/1980 TOYOTA LANDCRUISER FJ40 A PARTIR DE 3/1969 TOYOTA LANDCRUISER FJ45 A PARTIR DE 3/1969 TOYOTA LANDCRUISER FJ55 DE 1/1975 A 7/1980 TOYOTA LANDCRUISER FZJ80 A PARTIR DE 8/1992 TOYOTA LANDCRUISER FZJ100 A PARTIR DE 1/1998 TOYOTA...

Référence : HBSK3
Prix : **144,00 € TTC/PIECE**



KIT MACHOIRES DE FREIN A MAIN AVEC KIT DE MONTAGE

MÂCHOIRES DE FREIN A MAIN AVEC KIT DE MONTAGE Le kit comprend : - Jeu de 4 machoires de frein à main - Kit complet de ressorts Pour les véhicules : TOYOTA LANDCRUISER FJ80 DE 1/1990 A 8/1992 frein a disques arrières TOYOTA LANDCRUISER HDJ80 DE 1/1990 A 8/1992 frein a disques arrières TOYOTA LANDCRUISER HZJ70 A PARTIR DE 8/1992 frein a disques arrières TOYOTA LANDCRUISER HZJ73 A PARTIR DE 8/1992 frein a disques arrières TOYOTA LANDCRUISER HZJ75 A PARTIR DE 1992 frein a...

Référence : HBSK2
Prix : **198,00 € TTC/PIECE**



KIT MACHOIRES DE FREIN A MAIN AVEC KIT DE MONTAGE COMPLET

MÂCHOIRES DE FREIN A MAIN AVEC KIT DE MONTAGE Le kit comprend : - Jeu de 4 machoires de frein à main - Kit complet de ressorts - Kit support, bras, axe de relais frein à main Pour les véhicules : TOYOTA LANDCRUISER FJ80 DE 1/1990 A 8/1992 frein a disques arrières TOYOTA LANDCRUISER HDJ80 DE 1/1990 A 8/1992 frein a disques arrières TOYOTA LANDCRUISER HZJ70 A PARTIR DE 8/1992 frein a disques arrières TOYOTA LANDCRUISER HZJ73 A PARTIR DE 8/1992 frein a disques arrières TOYOTA...

Référence : HBSK2C
Prix : **665,00 € TTC/PIECE**

EQUIPEMENTS POUR TOYOTA HDJ80 12S HZJ80 FZJ80



MACHOIRES de FREIN

295mm x 60mm

Référence : MBS-2205

Prix : 105,88 € TTC/PIECE



MACHOIRES de FREIN à MAIN (le jeu de 4)

A partir de 08/92 - Pour disque diamètre 336mm

Référence : TLC81-KMF01T

Prix : 73,14 € TTC/PIECE



PLAQUETTES DE FREIN ARRIERE POUR MITSUBISHI ET TOYOTA

Tous

Informations Techniques :

Cet article se monte sur les modèles suivants : - MITSUBISHI Pajero 3,2DiD et 3,8 V6 06- V8#/V9# (Modèle 5 portes) - TOYOTA HDJ80 12s, HZJ80 et FZJ80 90-95 11#J80 (Tous) - TOYOTA HDJ80 24s 95-98 11TJ82 - TOYOTA HZJ73 et HZJ75 4,2D 90-99 - TOYOTA HZJ78 et HZJ79 4,2D 99- - TOYOTA KDJ12# et GRJ12# 03-10 J12#/Z29J - TOYOTA KDJ150 et KDJ155 08/09- - TOYOTA KDJ90 et KDJ95 D4D 00-04 KDJ9#/Z99J - TOYOTA KZJ70 et KZJ73 3,0TD 93-96 - TOYOTA KZJ90, KZJ95 ET VZJ9# 96-00 11#J9/#Y99J - TOYOTA LJ70 et LJ73 2°...

Référence : MRP-2210

Prix : 39,14 € TTC/JEU

EQUIPEMENTS POUR TOYOTA HDJ80 12S HZJ80 FZJ80



PLAQUETTES DE FREIN AVANT POUR TOYOTA HDJ80 12S/24S ET HZJ105

A partir de 08/92 - Pour disque diamètre 310mm

Informations Techniques :

Pour les véhicules suivant : TOYOTA HDJ80 12s, HZJ80 et FZJ80 90-95 11#J80 (Tous) TOYOTA HDJ80 24s 95-98 11TJ82 TOYOTA HZJ105 4,2D 98-

Référence : MFP-2292

Prix : 40,70 € TTC/JEU



PLAQUETTES DE FREIN AVANT POUR TOYOTA KZJ 70/73 ET LJ 70/73

Jeu de 4 plaquettes de frein avant.

Informations Techniques :

Pour les véhicules suivant : TOYOTA KZJ70 et KZJ73 3,0TD 93-96 TOYOTA LJ70 et LJ73 2° série 90-93 (Pour disque ventilé) Photo non contractuelle.

Référence : MFP-2255

Prix : 41,16 € TTC/JEU



REPARTITEUR DE FREIN (ORIGINE CONSTRUCTEUR) TOYOTA HDJ80

Cet article se monte sur les modèles suivants : 4x4 TOYOTAFZJ8090-95 11UJ80 4x4 TOYOTAHDJ80 12s90-95 11TJ80 4x4 TOYOTAHDJ80 24s95-98 11TJ82 4x4 TOYOTAHZJ8090-95 11PJ80

Référence : TLC81-47910

Prix : 445,78 € TTC/PIECE



TAMBOUR de frein

Diamètre int:295mm- Largeur piste 70mm - Moyeu 106mm

Référence : KTA-270

Prix : 181,92 € TTC/PIECE

EQUIPEMENTS POUR TOYOTA HDJ80 12S HZJ80 FZJ80

INJECTION



INJECTEUR Complet Neuf Référence Denso 4350

4,2TD HDJ80 - Equipementier d'origine 2360017010 / 23600-17010

Référence : T1HDT-D4350
Prix : 706,92 € TTC/PIECE



INJECTEUR Complet Neuf Référence Denso 5780

4,2TD HDJ80 1992- Equipementier d'origine Référence sur l'injecteur:
093500-5780 Référence : 23600-17032 Réfs équivalentes :
2360017032 2360017030 23600-17030 2360017031 23600-17031
0935005

Référence : T1HDT-D5780
Prix : 374,20 € TTC/PIECE

KIT DE RÉFECTION

EQUIPEMENTS POUR TOYOTA HDJ80 12S HZJ80 FZJ80



KIT DE REFECTION D'ETANCHEITE ET PIVOTS POUR TOYOTA HDJ 80 ET HZJ71/76/78/79/105

kit de refections d'étanchéités des pivots (pour les deux cotés) TERRAIN TAMER pièces de qualité origine, roulement de marque KOYO contient l'emsembles des joints moyeu et pivot (joint de bols) roulements pivots ainsi que les cales de réglages et verrouillage ecrous de moyeu. Pour les véhicules suivants : Toyota Landcruiser serie 70 : HZJ71 De 08/1999à 08/2012 HZJ76 De 01/2007à 08/2012 HZJ78/79 De 08/1999à 08/2012 Toyota Landcruiser serie 80 : FZJ80 4,5i 24V...

Informations Techniques :

Kit de réfection Terrain Tamer avec pièces d'équipementier origine kit adapté pour les véhicules suivants : * TOYOTA HDJ80 12s 01/90-01/95 11TJ80 * TOYOTA HDJ80 24s 01/95-01/98 11TJ82 * TOYOTA HZJ105 4,2D 01/98-... * TOYOTA HZJ78 et HZJ79 4,2D 08/99-...

Référence : SH5

Prix : 223,00 € TTC/KIT



KIT DE REFECTION D'ETANCHEITE ET PIVOTS POUR TOYOTA HDJ80 FZJ80 HZJ71/76/78/79/80/105

kit de refections d'étanchéités des pivots (pour les deux cotés) TERRAIN TAMER pièces de qualité origine, roulement de marque KOYO contient l'emsembles des joints moyeu et pivot (joint de bols) roulements pivots bague bronze ainsi que les cales de réglages et verrouillage ecrous de moyeu. Toyota Landcruiser serie 70 : HZJ71 De 08/1999à 08/2012 HZJ76 De 01/2007à 08/2012 HZJ78/79 De 08/1999à 08/2012 Toyota Landcruiser serie 80 : FZJ80 4,5i 24V 92-97 De 08/1992 à...

Référence : SH7

Prix : 316,00 € TTC/KIT



KIT DE REFECTION DE BOITE 5 VITESSES POUR TOYOTA HDJ80 12S/24S

Kit Terrain Tamer comprenant l'ensemble des roulements et joint. Ce kit est adapté pour les véhicules suivants : TOYOTA HDJ80 12s 01/90-01/95 11TJ80 (Sauf Boite Automatique TOYOTA HDJ80 24s 01/95-01/98 11TJ82

Référence : GBK6

Prix : 852,00 € TTC/KIT

EQUIPEMENTS POUR TOYOTA HDJ80 12S HZJ80 FZJ80



KIT DE REFECTION DE BOITE 5 VITESSES POUR TOYOTA HZJ80/ UZJ80

Kit Terrain Tamer comprenant l'ensemble des roulements et joint. Ce kit est adapté pour les véhicules suivants : - TOYOTA HZJ 80 DE 01/90 A 01/92 - TOYOTA UZJ 80 DE 01/90 A 01/92

Référence : GBK5
Prix : **707,00 € TTC/BOITE**

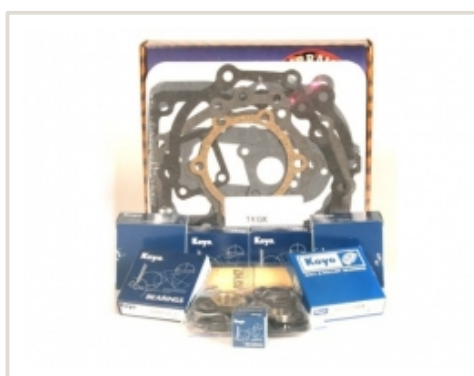

KIT DE REFECTION DE BOITE DE TRANSFERT

Ce kit est adapté pour les véhicules suivants : * TOYOTA HDJ80 12s 01/90-01/95 11TJ80 (Pour modèle Sans Viscocoupleur)

Informations Techniques :

*Ce kit est adapté pour les véhicules suivants : * TOYOTA HDJ80 12s 01/90-01/95 11TJ80 (Pour modèle Sans Viscocoupleur)*

Référence : TK7
Prix : **810,00 € TTC/KIT**



KIT DE REFECTION DE BOITE DE TRANSFERT POUR TOYOTA HDJ80 / FZJ80 / HZJ80

Kit Terrain Tamer ATTENTION, PRODUIT EN DESTOCKAGE PROPOSE DANS LA LIMITE DES STOCKS DISPONIBLES !

Informations Techniques :

Ce kit est adapté pour les véhicules suivants : - TOYOTA HDJ 80 A PARTIR DE 01/90 - TOYOTA FZJ 80 A PARTIR DE 01/90 - TOYOTA HZJ 80 A PARTIR DE 01/90 4X4 NON PERMANENT

Référence : TK6
Prix : **655,00 € TTC/KIT**



KIT DE REFECTION DE BOITE DE TRANSFERT POUR TOYOTA HDJ80 12S/24S

Kit Terrain Tamer

Informations Techniques :

*Ce kit est adapté pour les véhicules suivants : * TOYOTA HDJ80 12s 01/90-01/95 11TJ80 (Pour modèle avec Viscocoupleur) * TOYOTA HDJ80 24s 01/95-01/98 11TJ82 (Pour modèle avec Viscocoupleur)*

Référence : TK8
Prix : **840,00 € TTC/KIT**

EQUIPEMENTS POUR TOYOTA HDJ80 12S HZJ80 FZJ80



KIT de REFECTION de DIFFERENTIEL

Arrière - Modèle sans blocage de différentiel

Référence : TLC81-KRDR1
Prix : 357,00 € TTC/PIECE



KIT de REFECTION de DIFFERENTIEL

Arrière - Modèle avec blocage de différentiel

Informations Techniques :

PHOTO NON CONTRACTUELLE

Référence : TLC82-KRDR2
Prix : 516,86 € TTC/PIECE



KIT de REFECTION de DIFFERENTIEL

Avant

Référence : TLC81-KRDV1
Prix : 452,20 € TTC/PIECE



KIT de REFECTION de DIFFERENTIEL

Avant - Modèle avec blocage de différentiel

Informations Techniques :

PHOTO NON CONTRACTUELLE

Référence : TLC82-KRDV2
Prix : 534,06 € TTC/PIECE

EQUIPEMENTS POUR TOYOTA HDJ80 12S HZJ80 FZJ80



KIT DE REFECTION DE DIFFERENTIEL POUR TOYOTA

Kit Terrain Tamer

Informations Techniques :

Ce kit est adapté pour les véhicules suivants : - TOYOTA HDJ80 12s 11TJ80 01/90-01/95 (Avant - Modèle sans blocage de différentiel) - TOYOTA HDJ80 24s 11TJ82 01/95-01/98 (Avant - Modèle sans blocage de différentiel) - TOYOTA HZJ73 et HZJ75 4,2D 01/90-08/99 (Avant - Modèle sans blocage de différentiel) - TOYOTA LJ70/73 à partir de 90 (Avant - Modèle sans blocage de différentiel)

Référence : DK4

Prix : **317,00 € TTC/KIT**



KIT DE REFECTION DE DIFFERENTIEL POUR TOYOTA

Kit Terrain Tamer

Informations Techniques :

Ce kit est adapté pour les véhicules suivants : * TOYOTA HDJ80 12s 01/90-01/95 11TJ80 (Arrière - Modèle sans blocage de différentiel) * TOYOTA HDJ80 24s 01/95-01/98 11TJ82 (Arrière - Modèle sans blocage de différentiel) * TOYOTA HZJ73 et HZJ75 4,2D 01/90-08/99 (Arrière - Modèle sans blocage de différentiel) * TOYOTA LJ70/73 à partir de 90 (Arrière - Modèle sans blocage de différentiel)

Référence : DK3

Prix : **250,00 € TTC/KIT**



KIT DE REFECTION DE DIFFERENTIEL POUR TOYOTA AVANT AVEC BLOCAGE

Kit de réfection du différentiel avant Terrain Tamer, pour modèle équipé du blocage de différentiel d'origine. Contient les roulements du boîtier différentiel et du pignon d'attaque ainsi que la bague d'écrasement, écrou de tulipe et tous les joints. Roulements Koyo et joint en qualité équipementier d'origine.

Informations Techniques :

Ce kit est adapté pour les véhicules suivants : - TOYOTA HDJ80 12s 11TJ80 01/90-01/95 (Avant - Modèle avec blocage de différentiel) - TOYOTA HDJ80 24s 11TJ82 01/95-01/98 (Avant - Modèle avec blocage de différentiel) - TOYOTA HZJ73 et HZJ75 4,2D 01/90-08/99 (Avant - Modèle avec blocage de différentiel) - TOYOTA LJ70/73 à partir de 90 (Avant - Modèle avec blocage de différentiel)

Référence : DK4DL

Prix : **428,00 € TTC/KIT**

EQUIPEMENTS POUR TOYOTA HDJ80 12S HZJ80 FZJ80



KIT DE REFECTION DE DIFFERENTIEL POUR TOYOTA AVEC BLOCAGE

Kit de réparation du différentiel avant Terrain Tamer, pour modèle équipé du blocage de différentiel d'origine. Contient les roulements du boîtier différentiel et du pignon d'attaque ainsi que la bague d'écrasement, écrou de tulipe et tous les joints. Roulements Koyo et joint en qualité équipementier d'origine.

Informations Techniques :

Ce kit est adapté pour les véhicules suivants : * TOYOTA HDJ80 12s 01/90-01/95 11TJ80 (Arrière - Modèle avec blocage de différentiel) * TOYOTA HDJ80 24s 01/95-01/98 11TJ82 (Arrière - Modèle avec blocage de différentiel) * TOYOTA HZJ73 et HZJ75 4,2D 01/90-08/99 (Arrière - Modèle avec blocage de différentiel) * TOYOTA LJ70/73 à partir de 90 (Arrière - Modèle avec blocage de différentiel)

Référence : **DK3DL**

Prix : **362,00 € TTC/KIT**



KIT DE REFECTION DEMARREUR POUR TOYOTA

Les 4x4 Toyota connaissent un problème récurrent : la panne du démarreur ! Bien que le symptôme évoque une batterie défaillante, c'est souvent le démarreur qui est en cause. Grâce au kit de réparation du démarreur, vous trouverez toutes les pièces nécessaires pour la remise en état de cet organe essentiel. De plus, vous ferez une substantielle économie comparé au coût du remplacement par un neuf. Cliquez ici pour voir l'article concernant ce produit voir l'article (Univers Toy, n°22)

Informations Techniques :

Kit complet avec des contacts renforcés (plus large que ceux d'origine) permettant une rénovation durable de votre démarreur TOYOTA. Montage facile cliquez ici pour voir l'article concernant le montage de cet article

Référence : **TLC70-28226**

Prix : **134,00 € TTC/PIECE**

**KIT SOLENOIDE/RELAIS COMPLET POUR
REFECTION DEMARREUR POUR TOYOTA
*ORIGINE TOYOTA***

Les 4x4 Toyota connaissent un problème récurrent : la panne du démarreur ! Bien que les symptômes évoquent une batterie défaillante, c'est souvent le démarreur qui est en cause. Grâce au kit de réparation du démarreur, vous trouverez toutes les pièces nécessaires pour la remise en état de cette organe essentiel. De plus, vous ferez une substantielle économie comparé au coût du remplacement par un neuf. Pièce d'origine constructeur 28150-17030 / 28150-17020 voir l'article (Univers Toy,...

Informations Techniques :

Kit complet avec des contacts permettant une rénovation durable de votre démarreur TOYOTA Montage facile

Référence : 28150-17030**Prix : 129,00 € TTC/PIECE****KIT SOUFFLET DE PROTECTION DE BOL DE
DIRECTION TOYOTA**

Pour les bols d'essieu avant. Pour empêcher l'entrée d'eau, de boue, de poussière, etc. Pour Toyota Land Cruiser

Référence : TTSBBK**Prix : 199,00 € TTC/KIT****KIT DE ROULEMENT / MOYEURS****FUSEE PORTE ROULEMENT**

Pièce Générique

Informations Techniques :

PHOTO NON CONTRACTUELLE

Référence : TLC81-43401T**Prix : 134,05 € TTC/PIECE**



FUSEE PORTE ROULEMENT HDJ80 TERRAIN TAMER

Pièce de qualité supérieur terrain tamer livré avec la bague bronze équipé d'une cage à aiguille

Référence : 43401-60080TT

Prix : 263,00 € TTC/PIECE



KIT DE ROULEMENTS DE ROUES ARRIERE TERRAIN TAMER (AVEC DISQUE DE FREINS)

Les kits de roulement de roues Terrain Tamer contiennent des pièces de qualité origine, avec des roulements Koyo et joint spi origine.

Référence : WBK3

Prix : 63,00 € TTC/KIT



KIT DE ROULEMENTS DE ROUES RENFORCES ARRIERE TERRAIN TAMER

Roulement: Fabriqués à partir d'un acier cémenté, ces roulements sont dix fois plus résistants que l'origine. Le procédé de traitement diffère des autres gammes et accroît le coefficient de dureté des roulements. Résistance accrue aux efforts et à l'usure. Les tests de dureté Rockwell effectués montrent une résistance 2.5 fois supérieur à un roulement d'origine. Joint spi: Conçu de manière unique et imaginé par Terrain Tamer, les avantages de ces joints sont multiples, surtout dans des...

Référence : WBK3HP

Prix : 123,00 € TTC/KIT



KIT DE ROULEMENTS DE ROUES RENFORCES AVANT TERRAIN TAMER

Roulement: Fabriqués à partir d'un acier cémenté, ces roulements sont dix fois plus résistants que l'origine. Le procédé de traitement diffère des autres gammes et accroît le coefficient de dureté des roulements. Résistance accrue aux efforts et à l'usure. Les tests de dureté Rockwell effectués montrent une résistance 2.5 fois supérieur à un roulement d'origine. Joint spi: Conçu de manière unique et imaginé par Terrain Tamer, les avantages de ces joints sont multiples, surtout dans des...

Référence : WBK2HP

Prix : 128,00 € TTC/KIT

EQUIPEMENTS POUR TOYOTA HDJ80 12S HZJ80 FZJ80



KIT PIVOT ET ROULEMENTS DE ROUES POUR LES 2 COTES POUR TOYOTA LANDCRUISER HDJ80 FZJ80 HZJ71/76/78/79/80/105

Les kits de rénovation de pivots et roulements de roues incluent tous les roulements, sps, joints, cales, feutrine etc., nécessaire à la réfection des pivots et des roulements de roues. Ces derniers sont composés avec des pièces de qualité d'origine (Koyo ou autres). Ils contiennentle nécessaire pour les 2 côtés. Pour les véhicules suivants : Toyota Landcruiser serie 70 : HZJ71 De 08/1999à 08/2012 HZJ76 De 01/2007à 08/2012 HZJ78/79 De 08/1999à 08/2012 Toyota Landcruiser serie 80...

Référence : SH5WB
Prix : **342,00 € TTC/KIT**



KIT PIVOT ET ROULEMENTS DE ROUES POUR LES 2 COTES AVEC ROULEMENT À AIGUILLE ET BAGUE DE FUSEE BRONZE INCLUS POUR TOYOTA HDJ80 FZJ80 HZJ71/76/78/79/80/105

Les kits de rénovation de pivots et roulements de roues incluent tous les roulements, sps, joints, cales, feutrine etc., nécessaire à la réfection des pivots et des roulements de roues. Ces derniers sont composés avec des pièces de qualité d'origine (Koyo ou autres). Ils contiennentle nécessaire pour les 2 côtés. Toyota Landcruiser serie 70 : HZJ71 De 08/1999à 08/2012 HZJ76 De 01/2007à 08/2012 HZJ78/79 De 08/1999à 08/2012 Toyota Landcruiser serie 80 : FZJ80 4,5i 24V...

Référence : SH7WB
Prix : **363,00 € TTC/KIT**



KIT PIVOT ET ROULEMENTS DE ROUES RENFORCES POUR LES 2 COTES AVEC BAGUE ET ROULEMENT DE FUSEE

Roulement: Fabriqués à partir d'un acier cémenté, ces roulements sont dix fois plus résistants que l'origine. Le procédé de traitement diffère des autres gammes et accroît le coefficient de dureté des roulements. Résistance accrue aux efforts et à l'usure. Les tests de dureté Rockwell effectuésmontrent une résistance 2.5 fois supérieur à un roulement d'origine. Joint spi: Conçu de manière unique et imaginépar Terrain Tamer, les avantages de ces joints sont multiples, surtout dans des...

Référence : SH7WBHP
Prix : **471,00 € TTC/KIT**

EQUIPEMENTS POUR TOYOTA HDJ80 12S HZJ80 FZJ80



KIT PIVOT ET ROULEMENTS DE ROUES RENFORCES POUR LES 2 COTES POUR TOYOTA LANDCRUISER HDJ80 FZJ80 HZJ71/76/78/79/80/105

Roulement: Fabriqués à partir d'un acier cémenté, ces roulements sont dix fois plus résistants que l'origine. Le procédé de traitement diffère des autres gammes et accroît le coefficient de dureté des roulements. Résistance accrue aux efforts et à l'usure. Les tests de dureté Rockwell effectués montrent une résistance 2.5 fois supérieur à un roulement d'origine. Joint spi: Conçu de manière unique et imaginé par Terrain Tamer, les avantages de ces joints sont multiples, surtout dans des...

Référence : SH5WBHP
Prix : 388,00 € TTC/KIT



KIT ROULEMENT DE ROUE AVANT OU ARRIERE TERRAIN TAMER

kit de roulement de roues en pieces de qualité origine rolements Koyo et joint spi origine. Véhicules comptibles: Toyota Hilux LN65 - Avant Toyota Land Cruiser BJ40/42 - Avant Toyota Land Cruiser FJ60/62 - Avant Toyota Land Cruiser HJ60/61 - Avant Toyota Land Cruiser HJ40/47 - Avant Toyota Land Cruiser BJ70/73/74/75 - Avant Toyota Land Cruiser FJ45- Avant Toyota Landcruiser FJ55 - Avant Toyota Land Cruiser FJ70/73/75 - Avant Toyota Land Cruiser FZJ70/75 - Avant Toyota Land...

Référence : WBK2
Prix : 65,00 € TTC/PIECE

PIÈCES MOTEUR

BAS MOTEUR



BLOC EMBIELLE TOYOTA HDJ80 12s [Origine constructeur]

Cet article se monte sur les modèles suivants : 4x4 TOYOTAHDJ80 12s95-98 11TJ82

Référence : T1HDT-11400
Prix : 6 550,14 € TTC/PIECE

COURROIE ACCESSOIRE

EQUIPEMENTS POUR TOYOTA HDJ80 12S HZJ80 FZJ80



COURROIE DE CLIMATISATION POUR MITSUBISHI ET NISSAN

4,5i essence - De Climatisation - Pièce Générique

Informations Techniques :

Pour les véhicules suivants : MITSUBISHI PAJERO 3,2DiD et 3,5GDi 01/99-12/06 V6#/V7# (3,2DiD - De Climatisation) NISSAN PATROL 2,8D/TD et 2,7TD 89-95 Y260/N260 (6 Cylindres - De Direction Assistée - Modèle avec climatisation) NISSAN PATROL GR 2,8TD 88-97 YY60/GY60 (De Climatisation) NISSAN PATROL GR 2,8TD6 97-00 DSY61 (De Climatisation)

Référence : **MVB-5026**

Prix : **13,60 € TTC/PIECE**

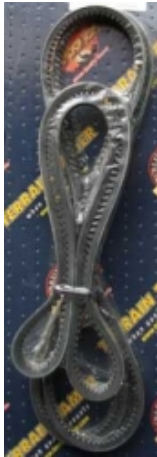

JEU COMPLET DE COURROIES & ACCESSOIRES POUR TOYOTA

Avec courroie de climatisation

Informations Techniques :

Pour les véhicules suivants : - TOYOTA HDJ80 12s, HZJ80 et FZJ80 90-95 11#J80 (Avec courroie de climatisation) - TOYOTA HZJ105 4,2D 98- (Avec courroie de climatisation) - TOYOTA HZJ78 et HZJ79 4,2D 99- (Avec courroie de climatisation)

Référence : **T1HDT-KCA01**

Prix : **85,17 € TTC/KIT**

JOINTS



JOINT de CULASSE

4,5i - Ajusa

Référence : **MHG-89700**

Prix : **51,12 € TTC/PIECE**

EQUIPEMENTS POUR TOYOTA HDJ80 12S HZJ80 FZJ80

JOINT de CULASSE 1 Trou

Ajusa

Référence : MGH-15700
Prix : 172,40 € TTC/PIECE



JOINT de CULASSE 3 Trous

Ajusa

Référence : MGH-15710
Prix : 174,78 € TTC/PIECE



JOINT de CULASSE 5 Trous

Ajusa

Référence : MGH-15720
Prix : 184,74 € TTC/PIECE



KIT DISTRIBUTION

EQUIP RAID

145 RUE DE L'ÎLE NAPOLÉON
68100 MULHOUSE
TÉL: +33 (0)3 89 61 90 88 / FAX: +33 (0)3 89 61 70 67
E-MAIL : vpc@equip-RAID.FR

Prix valables du 01/09/2024 au 30/09/2024
TVA 20% incluse
Document non contractuel (ref : cat_HDJ8012sHZJ80FZJ80_09_2024)
Photos non contractuelles

Magasin ouvert le lundi de 14h à 18h,
du mardi au vendredi de 9h à 12h et de 14h à 18h
et le samedi de 9h à 12h

www.equip-raid.fr

EQUIPEMENTS POUR TOYOTA HDJ80 12S HZJ80 FZJ80



KIT DE DISTRIBUTION COMPLET EQUIPEMENTIER ORIGINE POUR TOYOTA HDJ8012S HZJ70/73/75

Kit pour le remplacement de la courroie de distribution Le constructeur préconise un remplacement tous les 5 ans ou 100 000kms Kit complet comprend: Courroie de distribution Galet tendeur Ressort tendeur

Informations Techniques :

TOYOTA : Land Cruiser série 80 HDJ80 4.2 TD 12s (1990 -> 1992) 1HD-T / 167cv HDJ80 4.2 TD 12s (1992 -> 1995) 1HD-T / 160cv HZJ80 4.2 D (1990 -> 1993) 1HZ / 120cv Land Cruiser série 70 1984->1999 PZJ75 3.5 D (1990 -> 1993) 1PZ PZJ73 3.5 D (1990 -> 1993) 1PZ PZJ70 3.5 D (1990 -> 1993) 1PZ HZJ75 4.2 D (1993 -> 2001) 1HZ / 120cv HZJ73 4.2 D (1993 -> 2007) 1HZ / 120cv HZJ70 4.2 D (1990 -> 1993) 1HZ / 120cv

Référence : **KD-HDJ12**
Prix : **119,00 € TTC/KIT**



RESSORT de TENDEUR de DISTRIBUTION

D/TD

Référence : **T1HDT-90507**
Prix : **13,84 € TTC/PIECE**

Reproduction interdite

POCHETTE DE RODAGE

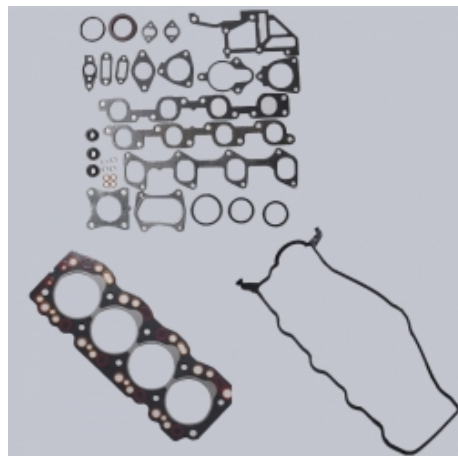

POCHETTE de RODAGE Avec JOINT de culasse

4,5i - Ajusa

Informations Techniques :

PHOTO NON CONTRACTUELLE

Référence : **MRG-24100**
Prix : **281,30 € TTC/PIECE**

EQUIPEMENTS POUR TOYOTA HDJ80 12S HZJ80 FZJ80

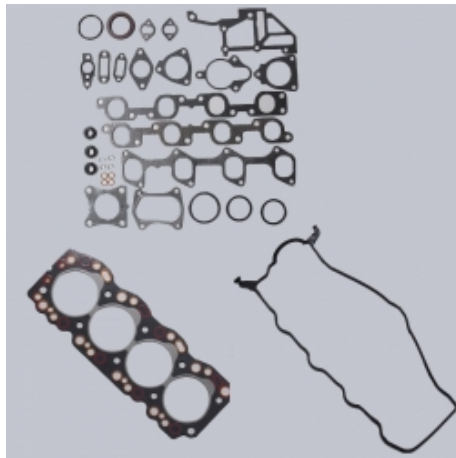

POCHETTE de RODAGE Sans JOINT de culasse

Ajusa

Informations Techniques :

PHOTO NON CONTRACTUELLE

Référence : MRGS-09500

Prix : 197,07 € TTC/PIECE

POCHETTE MOTEUR



POCHETTE MOTEUR Avec JOINT de culasse

4,5i - Ajusa

Informations Techniques :

PHOTO NON CONTRACTUELLE

Référence : MEG-37900

Prix : 221,80 € TTC/PIECE



POCHETTE MOTEUR Sans JOINT de culasse

Ajusa

Informations Techniques :

PHOTO NON CONTRACTUELLE

Référence : MEGS-12800

Prix : 322,94 € TTC/PIECE



POCHETTE MOTEUR Sans JOINT de culasse

4,2TD HDJ80 - Pièce d'origine Constructeur

Informations Techniques :

PHOTO NON CONTRACTUELLE

Référence : T1HDT-17020

Prix : 429,60 € TTC/PIECE

EQUIPEMENTS POUR TOYOTA HDJ80 12S HZJ80 FZJ80

TURBO



TURBO POUR TOYOTA HDJ80 4.2L TD DE 1990 A 1994

TURBO POUR TOYOTA LandCruiser HDJ80 4.2I TD DE 1990 A 1994,

Référence : T809A56
Prix : 912,00 € TTC/PIECE



TURBO TERRAIN TAMER POUR TOYOTA HDJ80 12S

Turbo Terrain Tamer en remplacement du turbod'origine, qualité identique à l'origine. Garantie 12 mois, 20.000km.

Informations Techniques :

Pour Référence Origine 17201-17010

Référence : 17201-17010TT
Prix : 1 140,00 € TTC/PIECE

VIS DE CULASSE



VIS de CULASSE (le jeu)

D/TD - Sauf 4,5i

Informations Techniques :

PHOTO NON CONTRACTUELLE

Référence : JBL-280
Prix : 162,26 € TTC/PIECE

REFROIDISSEMENT

EQUIPEMENTS POUR TOYOTA HDJ80 12S HZJ80 FZJ80



JEU Complet de DURITS de REFROIDISSEMENT

HZJ80 Atmosphérique

Référence : **TLC81-KDR00**

Prix : **68,43 € TTC/PIECE**



JEU COMPLET DE DURITS DE REFROIDISSEMENT POUR TOYOTA HDJ80

POUR TOYOTA HDJ80 12S ET 24S Turbo Diesel Contient las durites inférieur et supérieur de radiateur départ à froid et turbo , fournit avec les collier de serrage. durites de chauffage vendu séparément. indispensable pour un départ en raid !

Référence : **HK049**

Prix : **93,00 € TTC/PIECE**



JEU DE DURITES DE REFROIDISSEMENT DE RADIATEUR POUR TOYOTA HDJ80

Contient la durite inférieur et supérieur de radiateur, fournit avec les collier de serrage indispensable pour un départ en raid !

Référence : **HK050**

Prix : **48,00 € TTC/PIECE**



JEU DE DURITS DE CHAUFFAGE POUR TOYOTA HDJ80 92-95

POUR TOYOTA HDJ80 12S DE 1992 A 1995

Référence : **HHK008**

Prix : **63,00 € TTC/KIT**

EQUIPEMENTS POUR TOYOTA HDJ80 12S HZJ80 FZJ80



POMPE à EAU Equipementier Origine

4,2TD équivalent à : 1610019235

Informations Techniques :

PHOTO NON CONTRACTUELLE

Référence : MWP-4T110E

Prix : **95,55 € TTC/PIECE**



POMPE à EAU Générique

4,2TD

Référence : MWP-4T11

Prix : **82,00 € TTC/PIECE**



POMPE A EAU TERRAIN TAMER POUR TOYOTA LANDCRUISER

Nouvelle gamme de pompes à eau de Terrain Tamer. Fabriqués et testés selon les normes ISO / TS16949: 2009, ces nouvelles pompes sont usinées avec précision dans la masse, des roulements renforcés, des joints toriques en nitrile et des joints spi en céramique. POME A EAU TERRAIN TAMER POUR TOYOTA LANDCRUISER TOYOTA LANDCRUISER HDJ80 A PARTIR DE 1990 TOYOTA LANDCRUISER HDJ100 A PARTIR DE 1998 TOYOTA LANDCRUISER HZJ105 A PARTIR DE 1998 TOYOTA LANDCRUISER HZJ70 A PARTIR DE...

Référence : 16100-19235TT

Prix : **150,00 € TTC/PIECE**



VISCOCOUPLEUR de Ventilateur

Sauf 4,5i

Référence : MVF-4206

Prix : **126,99 € TTC/PIECE**

EQUIPEMENTS POUR TOYOTA HDJ80 12S HZJ80 FZJ80

SILENT-BLOCS



KIT SILENT-BLOCS Polyuréthane

Pour Barre Panhard Arrière

Référence : **SPF0439K**
Prix : **76,03 € TTC/PIECE**

Reproduction interdite



KIT SILENT-BLOCS Polyuréthane

Pour Barre Panhard Avant

Référence : **SPF0445K**
Prix : **75,71 € TTC/PIECE**

Reproduction interdite



KIT SILENT-BLOCS Polyuréthane

Pour 2 Tirants + Barre Panhard Avant - Existe avec excentriques

Informations Techniques :

PHOTO NON CONTRACTUELLE

Référence : **KIT0085K**
Prix : **328,91 € TTC/PIECE**

Reproduction interdite



KIT SILENT-BLOCS Polyuréthane Pour les 6 Tirants de Ponts & les 2 Barres Panhard pour Toyota HDJ80 ET HZJ105

Pour les 6 Tirants de Ponts & les 2 Barres Panhard

Référence : **KIT0058K**
Prix : **678,34 € TTC/PIECE**

EQUIPEMENTS POUR TOYOTA HDJ80 12S HZJ80 FZJ80



SILENT-BLOCS Excentriques Polyuréthane (X4) De Tirants de pont Avant côté pont - Réhausse inférieure à 10cm

De Tirants de pont Avant côté pont - Réhausse inférieure à 10cm

Référence : SPF1721K
Prix : 215,69 € TTC/PIECE

SUSPENSION



VIS AMORTISSEUR TOYOTA

Référence : 90119-12088
Prix : 7,00 € TTC/BIDON

TRANSMISSION

BOITE DE VITESSES



BOITE de VITESSES Manuelle TOYOTA HDJ80 [Origine Constructeur]

Cet article se monte sur les modèles suivants : 4x4 TOYOTAHDJ80 12s90-95 11TJ80 4x4 TOYOTAHDJ80 24s95-98 11TJ82

Référence : TLC81-33030
Prix : 4 830,00 € TTC/PIECE

CARDAN

EQUIPEMENTS POUR TOYOTA HDJ80 12S HZJ80 FZJ80

**CROISILLION AR 32X92MM**

32x92 mm

Référence : MUJ-5202**Prix : 36,12 € TTC/BOITE****JOINT HOMOCINETIQUE AVEC DEMI-ARBRE
COMPLET DROIT TERRAIN TAMER QUALITE
ORIGINE POUR TOYOTA HDJ80 AVEC ABS**

Cette noix de cardan avec sont demi-arbre est fournit complet et permet un remplacement rapide Pieces de fabrication australienne de qualité Terrain Tamer Permet également le remplacement sur les modèle sans ABS à condition de les monter avec les mains meneuses avec ABS ceux qui permet d'avoir un montage plus robuste avec des cannelures plus longues.

Référence : 43411-60090ABSCV**Prix : 426,00 € TTC/PIECE****JOINT HOMOCINETIQUE AVEC DEMI-ARBRE
COMPLET GAUCHE TERRAIN TAMER QUALITE
ORIGINE POUR TOYOTA HDJ80 AVEC ABS**

Cette noix de cardan avec sont demi-arbre est fournit complet et permet un remplacement rapide Pieces de fabrication australienne de qualité Terrain Tamer Permet également le remplacement sur les modèle sans ABS à condition de les monter avec les mains meneuses avec ABS ceux qui permet d'avoir un montage plus robuste avec des cannelures plus longues.

Référence : 43412-60110ABSCV**Prix : 426,00 € TTC/PIECE****MAIN MENEUSE**

EQUIPEMENTS POUR TOYOTA HDJ80 12S HZJ80 FZJ80



MAIN MENEUSE (ORIGINE CONSTRUCTEUR) MONTAGE AVEC ABS 43421-60040

34mm

Référence : TLC82-43421
Prix : 150,56 € TTC/PIECE

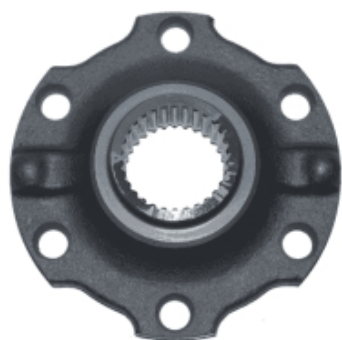

MAIN MENEUSE MONTAGE AVEC ABS 43421-60040

Avec ABS - Générique 43421-60040 34mm

Informations Techniques :

PHOTO NON CONTRACTUELLE

Référence : TLC82-43421T
Prix : 38,80 € TTC/PIECE



MAIN MENEUSE MONTAGE AVEC ABS TERAIN TAMER

Avec ABS - 43421-60040 35MM

Référence : 43421-60040TT
Prix : 115,00 € TTC/PIECE



MAIN MENEUSE SANS ABS

Sans ABS - Générique

Informations Techniques :

PHOTO NON CONTRACTUELLE

Référence : TLC81-43421T
Prix : 38,80 € TTC/PIECE

TLC81-43421

Reproduction interdite

EQUIPEMENTS POUR TOYOTA HDJ80 12S HZJ80 FZJ80



TLC81-43421

Reproduction interdite

MAIN MENEUSE SANS ABS (ORIGINE CONSTRUCTEUR)

Référence : TLC81-43421
Prix : 112,62 € TTC/PIECE

NOIX DE CARDAN ET JOINTS HOMOCINÉTIQUES



DOUILLE 54MM POUR ROULEMENT DE ROUE AVANT

Douille indispensable pour une intervention de démontage des roulements de roues de votre 4x4 Compatible avec de nombreux 4x4 TOYOTA, NISSAN, MITSUBISHI, LAND ROVER, SUZUKI...

Référence : MCR-200
Prix : 37,00 € TTC/PIECE



JOINT HOMOCINETIQUE / TETE de CARDAN

Sans ABS

Référence : MCV-5215
Prix : 127,10 € TTC/PIECE



JOINT HOMOCINETIQUE / TETE DE CARDAN HDJ80 MONTAGE 24S AVEC ABS

Avec ABS MONTAGE 24S

Référence : MCV-5298OE
Prix : 229,00 € TTC/PIECE

EQUIPEMENTS POUR TOYOTA HDJ80 12S HZJ80 FZJ80



JOINT HOMOCINETIQUE AVEC DEMI-ARBRE COMPLET DROIT TERRAIN TAMER QUALITE ORIGINE POUR TOYOTA HDJ80 AVEC ABS

Cette noix de cardan avec sont demi-arbre est fournit complet et permet un remplcement rapide Pieces de fabrication australienne de qualité Terrain Tamer Permet également le remplacement sur les modèle sans ABS à condition de les monter avec les mains meneuses avec ABS ceux qui permet d'avoir un montage plus robuste avec des cannelures plus longues.

Référence : 43411-60090ABSCV

Prix : **426,00 € TTC/PIECE**



JOINT HOMOCINETIQUE AVEC DEMI-ARBRE COMPLET GAUCHE TERRAIN TAMER QUALITE ORIGINE POUR TOYOTA HDJ80 AVEC ABS

Cette noix de cardan avec sont demi-arbre est fournit complet et permet un remplcement rapide Pieces de fabrication australienne de qualité Terrain Tamer Permet également le remplacement sur les modèle sans ABS à condition de les monter avec les mains meneuses avec ABS ceux qui permet d'avoir un montage plus robuste avec des cannelures plus longues.

Référence : 43412-60110ABSCV

Prix : **426,00 € TTC/PIECE**

PONT



CORPS PONT AVANT AVEC BLOCAGE POUR TOYOTA HDJ80 **ORIGINE TOYOTA**

Corps de pont neuf origine Toyota. Pour modèle de pont avec blocage de différentiel électrique. TOYOTA : Land Cruiser série 100 FZJ105 4,5i es (1993 -> 2005) 1FZ-FE / 215cv HZJ105 4.2 D (1998 -> 2007) 1HZ / 120cv Land Cruiser série 80 FJ80 4.0 es (1990 -> 1992) 3F FJ80 4.0i es (1990 -> 1992) 3F-E / 155cv FZJ80 4,5i es (1992 -> 1998) 1FZ-FE / 215cv HDJ80 4.2 TD 12s (1990 -> 1992) 1HD-T / 167cv HDJ80 4.2 TD 12s (1992 -> 1995) 1HD-T / 160cv HDJ80 4.2 TD 24s (1995 -> 1998)...

Informations Techniques :

Pièce origine constructeur

Référence : 43110-60400

Prix : **2 065,00 € TTC/PIECE**

EQUIPEMENTS POUR TOYOTA HDJ80 12S HZJ80 FZJ80



COUPLE CONIQUE AVANT 41X10 POUR TOYOTA HDJ80 AVEC BLOCAGE

Cet article se monte sur les modèles suivants : - TOYOTA HDJ80 avant en ratio 4.10 41-10 se monte avec blocage d'origine

Référence : 41201-80472TT
Prix : 1 424,00 € TTC/PIECE



COUPLE CONIQUE AVANT 41X11 POUR TOYOTA HDJ80

Cet article se monte sur les modèles suivants : - TOYOTA HDJ80 avant en ratio 3.72 41-11 se monte avec ou sans blocage d'origine

Référence : 41201-69226TT
Prix : 649,00 € TTC/PIECE

SOUFFLET DE CARDAN



KIT SOUFFLET DE PROTECTION DE BOL DE DIRECTION TOYOTA

Pour les bols d'essieu avant. Pour empêcher l'entrée d'eau, de boue, de poussière, etc. Pour Toyota Land Cruiser

Référence : TTSBBK
Prix : 199,00 € TTC/KIT

INTRAGEST

ACCESSOIRES DIVERS OME



KIT DE MONTAGE OME ENTRETOISE BARRE STABILISATRICE AVANT TOYOTA SERIE 7 ET 8

ENTRETOISE BARRE STABILISATRICE AVANT SERIE 7 ET 8

Référence : FK19
Prix : 31,00 € TTC/PIECE