

## EQUIPEMENTS POUR TOYOTA HILUX VIGO 2005-15 KUN25/KUN26



Toyota propose trois Hilux différents : Simple Cabine, X-Tra Cabine et le Double Cabine. Avec une combinaison de deux niveaux de finition et deux motorisations D-4D (le 3.0L de 171 CV et le 2.5L de 120 CV), la gamme est complète et s'adresse à tous les besoins. Il y a même un Hilux 4x2 (propulsion, donc) en simple cabine pour une capacité et un volume de chargement maximum. Le double cabine est, à l'inverse, celui dont la plate-forme de chargement est la moins longue (1,52 m). Être un utilitaire costaud n'empêche pas d'être beau et confortable, en 4x2 comme en 4x4 le Hilux offre toujours un profil de baroudeur assorti

*Les références présentées sur ce document ne constituent pas  
une liste exhaustive des équipements disponibles pour le TOYOTA HILUX VIGO 2005-15 KUN25/KUN26.  
Il peut y avoir d'autres produits adaptés à ce véhicule.  
Voir les conditions de vente sur <https://www.equip-raid.fr/>*

## SUSPENSION & REHAUSSE

### ACCESSOIRES SUSPENSION



#### AXE DE LAME GRAISSABLE OME

Référence : OMEGP9  
Prix : 115,00 € TTC/PIECE



#### CALES DE REALIGNEMENT DE BARRE STABILISATRICE POUR TOYOTA HILUX VIGO

Ces cales vous permettront de retrouver une position optimale de la barre stabilisatrice lorsque votre véhicule est réhaussé. Livrées par paire. CALES DE REALIGNEMENT DE BARRE STABILISATRICE AFIN D'EVITER DE TOUCHER LE COMBINE POUR TOYOTA HILUX VIGO KUN25/26

Référence : TT23674  
Prix : 126,00 € TTC/PAIRE



#### COUPELLE SUPERIEUR D'AMORTISSEUR OME POUR TOYOTA

Référence : OMETH002  
Prix : 116,00 € TTC/PIECE

## EQUIPEMENTS POUR TOYOTA HILUX VIGO 2005-15 KUN25/KUN26



### KIT DE MONTAGE POUR AMORTISSEUR OME BP51 ARRIÈRE POUR TOYOTA HILUX VIGO

KIT DE MONTAGE POUR AMORTISSEUR OME BP51 ARRIÈRE  
GAUCHE OU DROIT POUR TOYOTA HILUX

Référence : VM80010002

Prix : 61,00 € TTC/KIT



### KIT DE MONTAGE POUR AMORTISSEUR OME BP51 ARRIÈRE POUR TOYOTA HILUX VIGO/REVO

KIT DE MONTAGE POUR AMORTISSEUR OME BP51 ARRIÈRE  
GAUCHE ET DROIT POUR TOYOTA HILUX VIGO/REVO

Référence : VM80010019

Prix : 77,00 € TTC/KIT



### KIT DE MONTAGE POUR AMORTISSEUR OME BP51 AVANT POUR TOYOTA HILUX VIGO

MONTAGE POUR AMORTISSEUR OME BP51 AVANT GAUCHE OU  
DROIT POUR TOYOTA HILUX

Référence : VM80010001

Prix : 208,00 € TTC/KIT



### KIT DE RABAISSEMENT TERRAIN TAMER POUR PONT AVANT TOYOTA HILUX ET LAND CRUISER

Lorsqu'un véhicule est équipé d'une suspension rehaussée, l'angle des joints homocinétiques et des cardans est modifié, provoquant une usure prématurée de ces derniers. Ce phénomène est d'autant plus accentué par l'utilisation de grosses roues. Le kit de rabaissement de pont avant Terrain Tamer corrige la géométrie des joints homocinétiques et cardans en abaissant le différentiel d'environ 25mm, et garantissant ainsi un réalignement des cardans. Compatible pour : Hilux KUN25-26 Hilux...

Référence : TT93205

Prix : 212,00 € TTC/KIT

## EQUIPEMENTS POUR TOYOTA HILUX VIGO 2005-15 KUN25/KUN26

### KIT SILENT BLOCS DE LAMES OME-SB98

POUR UNE LAMES

Référence : OMESB98

Prix : 40,00 € TTC/KIT



## AMORTISSEURS



### AMORTISSEUR ARRIÈRE DROIT A BONBONNE SEPARÉE OME BP51 POUR TOYOTA HILUX VIGO

OME Bp 51 amortisseur bypass bonbonne séparée Fruit de 4 années de développement intensif et brevetée, BP-51 amène la technologie course pour une utilisation de tous les jours apportant une performance sans précédent en off road et sur la route. C'est l'union du confort et du contrôle. Ces suspension Nouvelle suspension OME BP-51 (Bypass 51 mm Diamètre interne) Cette nouvelle suspension révolutionnaire est le fruit de 4 années de développement intensif des ingénieurs Old Man Emu....

Référence : BP5160024R

Prix : 922,00 € TTC/PIECE



### AMORTISSEUR ARRIÈRE GAUCHE A BONBONNE SEPARÉE OME BP51 POUR TOYOTA HILUX VIGO

OME Bp 51 amortisseur bypass bonbonne séparée Fruit de 4 années de développement intensif et brevetée, BP-51 amène la technologie course pour une utilisation de tous les jours apportant une performance sans précédent en off road et sur la route. C'est l'union du confort et du contrôle. Ces suspension Nouvelle suspension OME BP-51 (Bypass 51 mm Diamètre interne) Cette nouvelle suspension révolutionnaire est le fruit de 4 années de développement intensif des ingénieurs Old Man Emu....

Référence : BP5160024L

Prix : 922,00 € TTC/PIECE



Musterbild

### AMORTISSEUR ARRIERE KONI RAID POUR TOYOTA HILUX/VIGO A PARTIR DE 2005

Fort d'une grande expérience en matière de conception et de production d'amortisseurs, KONI, leader de l'amortissement heavy duty (autocars, camions, remorques, applications militaires et ferroviaires, etc ...) a décidé de combiner son expertise en matière de suspension avec sa parfaite connaissance du marché 4x4 afin de créer une gamme d'amortisseurs spécifiquement dédiée aux raiders. Amortisseur Koni Grand Raid spécial disposant d'un grand alésage pour surélévement de 0 à 50 mm destiné aux 4x4....

**Référence : 90-5410**

Prix : **342,00 € TTC/PIECE**



### AMORTISSEUR ARRIERE OME NITRO+ HD POUR TOYOTA HILUX VIGO 2005-2015

Peu de produits peuvent transformer les performances et les capacités d'un 4x4 comme le fait un jeu d'amortisseurs spécifiques, dimensionné judicieusement à votre véhicule. Les amortisseurs OMENitrocharger plus permettent un contrôle parfait et une tenue de route hors du commun chaque fois que vous conduisez votre véhicule.

#### Informations Techniques :

*Caractéristiques: Tige de 18 mm trempée et chromée: la rigidité de la tige est primordiale pour encaisser les efforts exercés dans une application 4x4. Le chromage dur offre une surface extrêmement lisse pour garantir la durée de vie des joints et réduire la friction. Piston haut débit: un piston de 35 mm traité au PTFE a été mis au point pour une circulation uniforme de l'huile, réduire l'échauffement et l'aération de l'huile (émulsion). Bague de guidage en bronze traitée au PTFE: ce...*

**Référence : 63007**

Prix : **160,00 € TTC/PIECE**



## AMORTISSEUR ARRIERE OME SPORT POUR TOYOTA HILUX VIGO

Peu de produits peuvent transformer les performances et les capacités d'un 4x4 comme le fait un jeu d'amortisseurs spécifiques, dimensionné judicieusement à votre véhicule. Les amortisseurs OME SPORT permettent un contrôle parfait et une tenue de route hors du commun chaque fois que vous conduisez votre véhicule.

### Informations Techniques :

1 - Silent-blocs en polyuréthane haute qualité pour une plus grande durée de vie 2- Protection contre les projections de pierres et poussières 3 - Piston de 18 mm de diamètre heavy duty 4 - Joint haute performance à trois lèvres 5 - Gaz Azote permettant une plage de température plus large pour l'utilisation, et optimise les performances 6 - Nouveau design du piston à haut débit 7 - Clapets nouvelle technologie 8 - Huile haute performance 9 - Tube gros format, solide : épaisseur 1.6 mm 10 -...

Référence : 60006

Prix : 160,00 € TTC/PIECE



## AMORTISSEUR AVANT KONI RAID POUR TOYOTA HILUX/VIGO A PARTIR DE 2005

Fort d'une grande expérience en matière de conception et de production d'amortisseurs, KONI, leader de l'amortissement heavy duty (autocars, camions, remorques, applications militaires et ferroviaires, etc ...) a décidé de combiner son expertise en matière de suspension avec sa parfaite connaissance du marché 4x4 afin de créer une gamme d'amortisseurs spécifiquement dédiée aux raiders. Amortisseur Koni Grand Raid spécial disposant d'un grand alésage pour surélévation de 0 à 50 mm destiné aux 4x4....

Référence : 88-1713

Prix : 385,00 € TTC/PIECE

## EQUIPEMENTS POUR TOYOTA HILUX VIGO 2005-15 KUN25/KUN26



### AMORTISSEUR AVANT OME NITRO+ HD POUR TOYOTA HILUX VIGO 2005-2015

Peu de produits peuvent transformer les performances et les capacités d'un 4x4 comme le fait un jeu d'amortisseurs spécifiques, dimensionné judicieusement à votre véhicule. Les amortisseurs OME Nitrocharger plus permettent un contrôle parfait et une tenue de route hors du commun chaque fois que vous conduisez votre véhicule.

#### Informations Techniques :

*Caractéristiques: Tige de 18 mm trempée et chromée: la rigidité de la tige est primordiale pour encaisser les efforts exercés dans une application 4x4. Le chromage dur offre une surface extrêmement lisse pour garantir la durée de vie des joints et réduire la friction. Piston haut débit: un piston de 35 mm traité au PTFE a été mis au point pour une circulation uniforme de l'huile, réduire l'échauffement et l'aération de l'huile (émulsion). Bague de guidage en bronze traitée au PTFE: ce...*

**Référence : 93002**

Prix : **255,00 € TTC/PIECE**



### AMORTISSEUR AVANT OME SPORT POUR TOYOTA HILUX VIGO

Peu de produits peuvent transformer les performances et les capacités d'un 4x4 comme le fait un jeu d'amortisseurs spécifiques, dimensionné judicieusement à votre véhicule. Les amortisseurs OME SPORT permettent un contrôle parfait et une tenue de route hors du commun chaque fois que vous conduisez votre véhicule.

#### Informations Techniques :

*Caractéristiques: Tige de 18 mm trempée et chromée: la rigidité de la tige est primordiale pour encaisser les efforts exercés dans une application 4x4. Le chromage dur offre une surface extrêmement lisse pour garantir la durée de vie des joints et réduire la friction. Piston haut débit: un piston de 35 mm traité au PTFE a été mis au point pour une circulation uniforme de l'huile, réduire l'échauffement et l'aération de l'huile (émulsion). Bague de guidage en bronze traitée au PTFE: ce...*

**Référence : 90011**

Prix : **255,00 € TTC/PIECE**



### AMORTISSEUR GAZ RENFORCE GRANDE CAPACITE TERRAIN TAMER ARRIERE POUR TOYOTA HILUX KUN25/26

**Référence : TGSKUN26R**

Prix : **197,00 € TTC/PIECE**

## EQUIPEMENTS POUR TOYOTA HILUX VIGO 2005-15 KUN25/KUN26



### AMORTISSEUR GAZ RENFORCE GRANDE CAPACITE TERRAIN TAMER AVANT POUR TOYOTA HILUX KUN25/26

Amortisseur Terrain Tamer série TGS à gaz renforcé grande capacité  
Caractéristiques : Piston de 40 mm Tige de 20mm Corps de 60 mm  
Système bi-tube Double Soudure ultra résistante Système de clapet  
multi-niveaux Joint SPI haute résistance fabriqué en Allemagne  
Compatibles pour les surélévations de +30 à +70mm (selon modèle)  
Garantie 3 ans / 100 000 km (usage privé) Adapté à un usage intensif

**Référence : TGSKUN26F**  
Prix : **197,00 € TTC/PIECE**



### AMORTISSEUR MONTAGE COMBINE P2S PREMIUM 50 HR 3 VOIES REGLABLE EN COMPRESSION BASSE ET HAUTE VITESSE + DETENTE

La gamme P2S est entièrement conçue par les bureaux d'études de  
performance suspension. Les composants sont usinés avec une  
extrême rigueur puis assemblés et contrôlés dans les ateliers  
performance suspension en France. Les suspension P2S intègrent les  
toutes dernières technologies développées pour la compétition, les  
prototypes, les conditions extrêmes ou les loisirs de sport  
mécaniques. La gamme P2S vous garanti la performance et la fiabilité  
tout en intégrant les ...

**Référence : P2S002**  
Prix : **1 265,00 € TTC/PIECE**



### AMORTISSEUR P2S PREMIUM 50 HR 3 VOIES REGLABLE EN COMPRESSION BASSE ET HAUTE VITESSE+DETENTE

La gamme P2S est entièrement conçue par les bureaux d'études de  
performance suspension. Les composants sont usinés avec une  
extrême rigueur puis assemblés et contrôlés dans les ateliers  
performance suspension en France. Les suspension P2S intègrent les  
toutes dernières technologies développées pour la compétition, les  
prototypes, les conditions extrêmes ou les loisirs de sport  
mécaniques. La gamme P2S vous garanti la performance et la fiabilité  
tout en intégrant les technologies de...

**Référence : P2S001**  
Prix : **1 165,00 € TTC/PIECE**





## AMORTISSEURS TERRAIN TAMER A BONBONNE PRO SHOCK ARRIERE PRO SHOCK POUR TOYOTA HILUX / VIGO JUSQU'A 2015 (LA PAIRE)

Le fabricant australien d'amortisseurs spéciaux Terrain Tamer lance une nouvelle gamme d'amortisseurs pour un usage tout-terrain sous la dénomination "Pro". Ceux-ci s'adaptent en lieu et place des amortisseurs d'origine en apportant des performances supérieures, notamment sur la capacité de réglage manuel. Comme les autres amortisseurs de la marque, la tige est renforcée, l'alésage est majoré et la contenance d'huile accrue. Un réservoir extérieur permet le réglage de fermeté sur 8 positions...

### Informations Techniques :

*caractéristiques : 8 positions de réglage en compression Bonbonne séparée d'azote Piston en téflon de 46mm Tige de 20mm Corps et bonbonne de 53 mm Système mono-tubulaire Volume d'huile maximale Joint SPI haute résistance fabriqué en Allemagne Compatibles pour les surélévations de +30 à +70mm (selon modèle) Garantie 3 ans / 100000km Adapté à tous types d'utilisation Reconditionnables pour les véhicules suivants : TOYOTA Hilux D4D Vigo04-...*

**Référence : TPS0013**

**Prix : 1 478,00 € TTC/PAIRE**



## AMORTISSEURS TERRAIN TAMER A BONBONNE PRO SHOCK AVANT POUR TOYOTA HILUX / VIGO ET REVO (LA PAIRE)

Le fabricant australien d'amortisseurs spéciaux Terrain Tamer lance une nouvelle gamme d'amortisseurs pour un usage tout-terrain sous la dénomination "Pro". Ceux-ci s'adaptent en lieu et place des amortisseurs d'origine en apportant des performances supérieures, notamment sur la capacité de réglage manuel. Comme les autres amortisseurs de la marque, la tige est renforcée, l'alésage est majoré et la contenance d'huile accrue. Un réservoir extérieur permet le réglage de fermeté sur 8 positions...

### Informations Techniques :

*caractéristiques : 8 positions de réglage en compression Bonbonne séparée d'azote Piston en téflon de 46mm Tige de 20mm Corps et bonbonne de 53 mm Système mono-tubulaire Volume d'huile maximale Joint SPI haute résistance fabriqué en Allemagne Compatibles pour les surélévations de +30 à +70mm (selon modèle) Garantie 3 ans / 100000km Adapté à tous types d'utilisation Reconditionnables pour les véhicules suivants : TOYOTA Hilux D4D Vigo04-...*

**Référence : TPS0012**

**Prix : 1 478,00 € TTC/PAIRE**

## EQUIPEMENTS POUR TOYOTA HILUX VIGO 2005-15 KUN25/KUN26



### COMBINE AMORTISSEUR BYPASS A BONBONNE SEPARÉE ET RESSORT AVANT DROIT OME BP51 POUR TOYOTA HILUX VIGO

OME Bp 51 amortisseur bypass bonbonne séparée Fruit de 4 années de développement intensif et brevetée, BP-51 amène la technologie course pour une utilisation de tous les jours apportant une performance sans précédent en off road et sur la route. C'est l'union du confort et du contrôle. Ces suspension Nouvelle suspension OME BP-51 (Bypass 51 mm Diamètre interne) Cette nouvelle suspension révolutionnaire est le fruit de 4 années de développement intensif des ingénieurs Old Man Emu....

**Référence : BP5190001R**  
Prix : **1 414,00 € TTC/PIECE**



### COMBINE AMORTISSEUR BYPASS A BONBONNE SEPARÉE ET RESSORT AVANT GAUCHE OME BP51 POUR TOYOTA HILUX VIGO

OME Bp 51 amortisseur bypass bonbonne séparée Fruit de 4 années de développement intensif et brevetée, BP-51 amène la technologie course pour une utilisation de tous les jours apportant une performance sans précédent en off road et sur la route. C'est l'union du confort et du contrôle. Ces suspension Nouvelle suspension OME BP-51 (Bypass 51 mm Diamètre interne) Cette nouvelle suspension révolutionnaire est le fruit de 4 années de développement intensif des ingénieurs Old Man Emu....

**Référence : BP5190001L**  
Prix : **1 414,00 € TTC/PIECE**



### COMBINES RESSORTS/AMORTISSEURS AVANT PREMONTÉS TERRAIN TAMER REHAUSSE +40MM TARAGE +50-100KG POUR TOYOTA HILUX VIGO KUN25/KUN26

Les combinés Ressorts / Amortisseurs prémontés sont équipés des amortisseurs à gaz renforcé grand capacité TGS, ainsi que des ressorts Smart Coils à pas variable. Les ressorts et amortisseurs sont déjà prémontés, et équipés de coupelles supérieures renforcées. Ils offrent une réhausse de 40mm, ainsi que différents tarages. Caractéristiques amortisseurs: Amortisseur Terrain Tamer série TGS à gaz renforcé grande capacité Piston de 40 mm Tige de 20mm Corps de 60 mm Système...

**Référence : TTCSA-001HD**  
Prix : **813,00 € TTC/PAIRE**

## EQUIPEMENTS POUR TOYOTA HILUX VIGO 2005-15 KUN25/KUN26



### COMBINES RESSORTS/AMORTISSEURS AVANT PREMONTES TERRAIN TAMER REHAUSSE +40MM TARAGE +50KG POUR TOYOTA HILUX VIGO KUN25/KUN26

Les combinés Ressorts / Amortisseurs prémontés sont équipés des amortisseurs à gaz renforcé grand capacité TGS, ainsi que des ressorts Smart Coils à pas variable. Les ressorts et amortisseurs sont déjà prémontés, et équipés de coupelles supérieures renforcées. Ils offrent une réhausse de 40mm, ainsi que différents tarages. Caractéristiques amortisseurs: Amortisseur Terrain Tamer série TGS à gaz renforcé grande capacité Piston de 40 mm Tige de 20mm Corps de 60 mm Système...

Référence : TTCSA-001  
Prix : 813,00 € TTC/PAIRE



### COMBINES RESSORTS/AMORTISSEURS AVANT PREMONTES TERRAIN TAMER REHAUSSE +40MM TARAGE 100KG+ POUR TOYOTA HILUX VIGO KUN25/KUN26

Les combinés Ressorts / Amortisseurs prémontés sont équipés des amortisseurs à gaz renforcé grand capacité TGS, ainsi que des ressorts Smart Coils à pas variable. Les ressorts et amortisseurs sont déjà prémontés, et équipés de coupelles supérieures renforcées. Ils offrent une réhausse de 40mm, ainsi que différents tarages. Caractéristiques amortisseurs: Amortisseur Terrain Tamer série TGS à gaz renforcé grande capacité Piston de 40 mm Tige de 20mm Corps de 60 mm Système...

Référence : TTCSA-001EHD  
Prix : 813,00 € TTC/PAIRE

## ENTRETOISE



### KIT CALES DE REHAUSSE SUSPENSION TOYOTA HILUX VIGO A PARTIR DE 02/2005

Développé par SuperPro, ce kit permet de rehausser la suspension de votre 4x4 à moindre coût tout en conservant les ressorts et amortisseurs d'origines. Un kit se compose de 2 cales à boulonner sur les platines d'amortisseurs avant, de 2 cales à insérer entre le pont et les lames de ressorts arrières ainsi que les brides rallongées nécessaires à leurs fixations. Dans certains cas précis, des options telles que des cales de palier d'arbre de transmission ou des supports de câbles de frein à...

Informations Techniques :

REHAUSSE DE 45MM

Référence : TRC096LK  
Prix : 512,72 € TTC/PIECE

## KIT COMPLET SUSPENSION



### KIT DE SUSPENSION COMBINÉ ASSEMBLÉ TERRAIN TAMER REHAUSSE +40/50MM POUR TOYOTA HILUX VIGO DE 2005 A 2015

Depuis 1969 TERRAIN TAMER développe et fabrique des pièces avec une seule idée en tête : celle de vous garantir la plus extrême fiabilité. Pendant plus de 50 ans, nous avons conçu, fabriqué, et testé des pièces qui permettent aux conducteurs de circuler dans des environnements extrêmement difficiles en toute sérénité. Qu'il s'agisse d'une utilisation: Loisirs : Chasse, Pêche, charges lourdes, tractions de remorques... Professionnels : Artisans, Agriculteurs, Apiculteurs, Dépanneuses,...

Référence : **SK016A**  
Prix : **1 872,00 € TTC/KIT**



### KIT DE SUSPENSION COMBINÉ ASSEMBLÉ TERRAIN TAMER REHAUSSE +40/50MM TARAGE EHD POUR TOYOTA HILUX VIGO DE 2005 A 2015

Depuis 1969 TERRAIN TAMER développe et fabrique des pièces avec une seule idée en tête : celle de vous garantir la plus extrême fiabilité. Pendant plus de 50 ans, nous avons conçu, fabriqué, et testé des pièces qui permettent aux conducteurs de circuler dans des environnements extrêmement difficiles en toute sérénité. Qu'il s'agisse d'une utilisation: Loisirs : Chasse, Pêche, charges lourdes, tractions de remorques... Professionnels : Artisans, Agriculteurs, Apiculteurs, Dépanneuses,...

#### Informations Techniques :

TARAGE EXTRA HEAVY DUTY : AVANT COMBINE  
+50-100KG GARRIÈRE LAMES 500KG ET +

Référence : **SK016AHD**  
Prix : **1 800,00 € TTC/KIT**



### KIT DE SUSPENSION OME BP51 REHAUSSE +40/50MM TARAGE +400KG POUR TOYOTA HILUX VIGO

kit comprenant : Combiné BP51 AV / Lames+Amort  
BP51+Brides+Silent-blocs AR - Tarage AV indifférent / AR 400KG  
REHAUSSE +4/5CM

Référence : **KITOME199**  
Prix : **5 649,65 € TTC/KIT**

## EQUIPEMENTS POUR TOYOTA HILUX VIGO 2005-15 KUN25/KUN26



### KIT DE SUSPENSION OME BP51 REHAUSSE +40/50MM TARAGE +600KG POUR TOYOTA HILUX VIGO

kit comprenant : Combiné BP51 AV / Lames+Amort  
BP51+Brides+Silent-blocs AR - Tarage AV indifférent / AR 600KG  
REHAUSSE +4/5CM

Référence : **KITOME200**  
Prix : **5 759,85 € TTC/KIT**



### KIT DE SUSPENSION OME BP51 REHAUSSE +40/50MM TARAGE MEDIUM POUR TOYOTA HILUX VIGO

kit comprenant : Combiné BP51 AV / Lames+Amort  
BP51+Brides+Silent-blocs AR - Tarage AV indifférent / AR MEDIUM  
REHAUSSE +4/5CM

Référence : **KITOME198**  
Prix : **5 541,35 € TTC/KIT**



### KIT DE SUSPENSION OME NITRO+ REHAUSSE +40/50MM TARAGE +400KG POUR TOYOTA HILUX VIGO

kit comprenant : Ressorts et amortisseurs OME Nitro+ AV / Lames,  
amortisseur OME Nitro+ Brides et Silent-blocs AR Tarage AV  
indifférent /AR +400KG REHAUSSE +4/5CM

Référence : **KITOME196**  
Prix : **2 090,95 € TTC/KIT**



### KIT DE SUSPENSION OME NITRO+ REHAUSSE +40/50MM TARAGE +600KG POUR TOYOTA HILUX VIGO 2005-2015

kit comprenant : Ressorts et amortisseurs OME Nitro+ AV / Lames,  
amortisseur OME Nitro+ Brides et Silent-blocs AR - Tarage AV  
indifférent /AR +600KG REHAUSSE +4/5CM

Référence : **KITOME197**  
Prix : **2 172,65 € TTC/KIT**

## EQUIPEMENTS POUR TOYOTA HILUX VIGO 2005-15 KUN25/KUN26



### **KIT DE SUSPENSION OME SPORT REHAUSSE +40/50MM TARAGE MEDIUM POUR TOYOTA HILUX VIGO**

kit comprenant : Ressorts+Amort AV / Lames+Amort+Brides+Silent-blocs AR - Tarage AV indifférent / AR medium KG REHAUSSE +4/5CM

**Référence : KITOME195**  
Prix : **1 976,00 € TTC/KIT**



### **KIT DE SUSPENSION PEDDERS REHAUSSE +30/40MM TARAGE CONFORT POUR TOYOTA HILUX VIGO EZIFIT**

Kit suspensions Pedders TOYOTA HILUX VIGO 2005-2015 Le leader australien de la suspension 4x4 arrive en France. Pedders créée en 1950 conçoit et fabrique une gamme très complète de suspensions renforcées pour une grande majorité de véhicules 4x4 baptisée TrakRyder. Performance et robustesse sont les mots d'ordres de ce géant Australien afin de proposer LES meilleurs produits du marché. 60 ans de recherche et développement ont été nécessaires, une écoute particulière des demandes faites par leurs...

**Référence : KITPEDEZ26**  
Prix : **1 809,00 € TTC/KIT**



### **KIT DE SUSPENSION PEDDERS REHAUSSE +35/40MM TARAGE CONFORT POUR TOYOTA HILUX VIGO**

Kit suspensions Pedders TOYOTA HILUX VIGO 2005-2015 Le leader australien de la suspension 4x4 arrive en France. Pedders créée en 1950 conçoit et fabrique une gamme très complète de suspensions renforcées pour une grande majorité de véhicules 4x4 baptisée TrakRyder. Performance et robustesse sont les mots d'ordres de ce géant Australien afin de proposer LES meilleurs produits du marché. 60 ans de recherche et développement ont été nécessaires, une écoute particulière des demandes faites par leurs...

**Référence : KITPED43**  
Prix : **1 641,00 € TTC/KIT**

## EQUIPEMENTS POUR TOYOTA HILUX VIGO 2005-15 KUN25/KUN26



### **KIT DE SUSPENSION PEDDERS REHAUSSE +45MM TARAGE HEAVY DUTY POUR TOYOTA HILUX VIGO**

Kit suspensions Pedders TOYOTA HILUX VIGO 2005-2015 Le leader australien de la suspension 4x4 arrive en France. Pedders créée en 1950 conçoit et fabrique une gamme très complète de suspensions renforcées pour une grande majorité de véhicules 4x4 baptisée TrakRyder. Performance et robustesse sont les mots d'ordres de ce géant Australien afin de proposer LES meilleurs produits du marché. 60 ans de recherche et développement ont été nécessaires, une écoute particulière des demandes faites par leurs...

**Référence : KITPED44**  
Prix : **1 641,00 € TTC/KIT**



### **KIT DE SUSPENSION PEDDERS REHAUSSE +45MM TARAGE HEAVY DUTY POUR TOYOTA HILUX VIGO EZIFIT**

Kit suspensions Pedders TOYOTA HILUX VIGO 2005-2015 Le leader australien de la suspension 4x4 arrive en France. Pedders créée en 1950 conçoit et fabrique une gamme très complète de suspensions renforcées pour une grande majorité de véhicules 4x4 baptisée TrakRyder. Performance et robustesse sont les mots d'ordres de ce géant Australien afin de proposer LES meilleurs produits du marché. 60 ans de recherche et développement ont été nécessaires, une écoute particulière des demandes faites par leurs...

**Référence : KITPEDEZ27**  
Prix : **1 809,00 € TTC/KIT**



### **KIT DE SUSPENSION TERRAIN TAMER AVEC AMORTISSEUR PRO SHOCK REHAUSSE +40/50MM POUR TOYOTA HILUX VIGO DE 2005 A 2015**

Depuis 1969 TERRAIN TAMER développe et fabrique des pièces avec une seule idée en tête : celle de vous garantir la plus extrême fiabilité. Pendant plus de 50 ans, nous avons conçu, fabriqué, et testés des pièces qui permettent aux conducteurs de circuler dans des environnements extrêmement difficiles en toute sérénité. Qu'il s'agisse d'une utilisation: Loisirs : Chasse, Pêche, charges lourdes, tractions de remorques... Professionnels : Artisans, Agriculteurs, Apiculteurs, Dépanneuses,...

**Référence : SK016P**  
Prix : **5 151,00 € TTC/KIT**



**KIT DE SUSPENSION TERRAIN TAMER AVEC  
LAMES PARABOLIQUES +0-400KG REHAUSSE  
+40/50MM POUR TOYOTA HILUX VIGO DE 2005 A  
2015**

Depuis 1969 TERRAIN TAMER développe et fabrique des pièces avec une seule idée en tête : celle de vous garantir la plus extrême fiabilité. Pendant plus de 50 ans, nous avons conçu, fabriqué, et testé des pièces qui permettent aux conducteurs de circuler dans des environnements extrêmement difficiles en toute sérénité. Qu'il s'agisse d'une utilisation: Loisirs : Chasse, Pêche, charges lourdes, tractions de remorques... Professionnels : Artisans, Agriculteurs, Apiculteurs, Dépanneuses,...

**Référence : SK016PA**  
Prix : **2 046,00 € TTC/KIT**



**KIT DE SUSPENSION TERRAIN TAMER AVEC  
LAMES PARABOLIQUES +400-700KG REHAUSSE  
+40/50MM POUR TOYOTA HILUX VIGO DE 2005 A  
2015**

Depuis 1969 TERRAIN TAMER développe et fabrique des pièces avec une seule idée en tête : celle de vous garantir la plus extrême fiabilité. Pendant plus de 50 ans, nous avons conçu, fabriqué, et testé des pièces qui permettent aux conducteurs de circuler dans des environnements extrêmement difficiles en toute sérénité. Qu'il s'agisse d'une utilisation: Loisirs : Chasse, Pêche, charges lourdes, tractions de remorques... Professionnels : Artisans, Agriculteurs, Apiculteurs, Dépanneuses,...

**Référence : SK016PAHD**  
Prix : **2 146,00 € TTC/KIT**



**KIT DE SUSPENSION TERRAIN TAMER AVEC  
LAMES PARABOLIQUES +700-850KG REHAUSSE  
+40/50MM POUR TOYOTA HILUX VIGO DE 2005 A  
2015**

Depuis 1969 TERRAIN TAMER développe et fabrique des pièces avec une seule idée en tête : celle de vous garantir la plus extrême fiabilité. Pendant plus de 50 ans, nous avons conçu, fabriqué, et testé des pièces qui permettent aux conducteurs de circuler dans des environnements extrêmement difficiles en toute sérénité. Qu'il s'agisse d'une utilisation: Loisirs : Chasse, Pêche, charges lourdes, tractions de remorques... Professionnels : Artisans, Agriculteurs, Apiculteurs, Dépanneuses,...

**Référence : SK016PAEHD**  
Prix : **2 546,00 € TTC/KIT**



## EQUIPEMENTS POUR TOYOTA HILUX VIGO 2005-15 KUN25/KUN26



### **KIT DE SUSPENSION TERRAIN TAMER REHAUSSE +40/50MM POUR TOYOTA HILUX VIGO DE 2005 A 2015**

Depuis 1969 TERRAIN TAMER développe et fabrique des pièces avec une seule idée en tête : celle de vous garantir la plus extrême fiabilité. Pendant plus de 50 ans, nous avons conçu, fabriqué, et testés des pièces qui permettent aux conducteurs de circuler dans des environnements extrêmement difficiles en toute sérénité. Qu'il s'agisse d'une utilisation: Loisirs : Chasse, Pêche, charges lourdes, tractions de remorques... Professionnels : Artisans, Agriculteurs, Apiculteurs, Dépanneuses,...

**Référence : SK016**  
Prix : **1 748,00 € TTC/KIT**

## REHAUSSE EXTRÊME



### **TRIANGLE DE SUSPENSION AVANT SUPERIEUR RENFORCE OME POUR TOYOTA HILUX A PARTIR DE 2005**

TRIANGLE DE SUSPENSION AVANT SUPERIEUR RENFORCE OME POUR TOYOTA HILUX VIGO ET REVO Lorsqu'un véhicule est équipé d'un kit de suspension et d'une réhausse, il arrive les réglages de bases peuvent être modifié. Le nouveau triangle de suspension OME permet de corriger les forces latérales qui se produisent lors des virages, le freinage et les changements de direction. Il est le composant qui relie le moyeu de roue au châssis d'un véhicule; c'est un élément déterminant pour sa tenue de...

**Référence : UCA0003**  
Prix : **1 011,89 € TTC/PAIRE**



### **TRIANGLE DE SUSPENSION AVANT SUPERIEUR RENFORCE TERRAIN TAMER POUR TOYOTA HILUX VIGO ET REVO**

TRIANGLE DE SUSPENSION AVANT SUPERIEUR RENFORCE TERRAIN TAMER POUR TOYOTA DE 2005 A 2015 ET A PARTIR DE 2015 Le triangle de suspension assume les forces latérales qui se produisent lors des virages, le freinage et les changements de direction. Il est le composant qui relie le moyeu de roue au châssis d'un véhicule; c'est un élément déterminant pour sa tenue de route. Le nouveau triangle de suspension de Terrain Tamer est sensiblement plus fort, ce qui permet un plus grand niveau de...

**Référence : TTUCAS1**  
Prix : **730,00 € TTC/PAIRE**

## RESSORTS HÉLICOÏDAUX

## EQUIPEMENTS POUR TOYOTA HILUX VIGO 2005-15 KUN25/KUN26



### RESSORTS AVANT OME +30/50 POUR AMORTISSEUR MT64/NITRO+ SUR TOYOTA HILUX/J150/J120 ET ISUZU DMAX

RESSORTS AVANT OME REHAUSSE +50mm TARAGE+51/100kg pour Toyota FJ CRUISER RESSORTS AVANT OME REHAUSSE +40mm TARAGE+51/100kg pour Toyota KDJ155 / HILUX REVO 2015+ RESSORTS AVANT OME REHAUSSE +30mm TARAGE+51/100kg pour Toyota KDJ150 RESSORTS AVANT OME REHAUSSE +30mm TARAGE+51/100kg pour Toyota 4RUNNER 2010+ RESSORTS AVANT OME REHAUSSE +30mm TARAGE +51/100kg pour Toyota KDJ125 / KDJ120 Quand vous entreprenez un voyage dans des zones isolées, il vous faudra transporter suffisamment de...

**Référence : 4001**

Prix : **299,00 € TTC/PAIRE**



### RESSORTS AVANT OME pour Toyota (détails en description)

RESSORTS AVANT OME REHAUSSE +50mm TARAGE +61/120kg pour Toyota FJ CRUISER RESSORTS AVANT OME REHAUSSE +50mm TARAGE +40/75kg pour Toyota 4RUNNER RESSORTS AVANT OME REHAUSSE +50mm TARAGE +30/50kg pour Toyota KDJ150 RESSORTS AVANT OME REHAUSSE +40mm TARAGE +51/80kg pour Toyota HILUX REVO / KDJ155 RESSORTS AVANT OME REHAUSSE +30mm TARAGE +51/80kg pour Toyota HILUX VIGO / 4RUNNER RESSORTS AVANT OME REHAUSSE +25mm TARAGE +101/150kg pour Toyota KDJ125 / KDJ120 Quand vous entreprenez un voyage...

**Référence : 2885**

Prix : **292,00 € TTC/PAIRE**



### RESSORTS AVANT OME pour Toyota (détails en description)

RESSORTS AVANT OME REHAUSSE +50mm TARAGE +30/60kg pour Toyota FJ CRUISER RESSORTS AVANT OME REHAUSSE +50mm TARAGE +00kg pour Toyota KDJ150 / 4RUNNER 2003-2010 RESSORTS AVANT OME REHAUSSE +40mm TARAGE +76/120kg pour Toyota FORTUNER 2004+ RESSORTS AVANT OME REHAUSSE +40mm TARAGE +30/50kg pour Toyota KDJ155 / HILUX REVO 2015+ RESSORTS AVANT OME REHAUSSE +30mm TARAGE +51/80kg pour Toyota KDJ150 RESSORTS AVANT OME REHAUSSE +30mm TARAGE +30/50kg pour Toyota 4RUNNER 2010+ RESSORTS AVANT OME...

**Référence : 2884**

Prix : **292,00 € TTC/PAIRE**



**RESSORTS HELICOIDAUX AVANT TERRAIN  
TAMER REHAUSSE +40MM A +50MM TARAGE  
+100KG POUR ISUZU D MAX III & IV (SANS KDSS)  
/TOYOTA HILUX REVO (KUN125/126 GUN125/126)  
VIGO (KUN25/26) SANS KDSS / TOYOTA  
LANDCRUISER PRADO 120/150 SANS KDSS /  
TOYOTA FJ CRUISER**

Fabriqués en Australie, les ressorts Terrain Tamer renforcée sont fabriqués à partir d'acier X5K, subissent un traitement thermique, et bénéficient d'une finition époxy. LES RESSORTS TERRAIN TAMER SONT GARANTIS A VIE.

**Référence : TTCS-1695**  
Prix : **296,00 € TTC/PAIRE**



**RESSORTS HELICOIDAUX AVANT TERRAIN  
TAMER REHAUSSE +40MM A +50MM TARAGE  
JUSQU'A +100KG POUR TOYOTA HILUX VIGO  
(KUN25/26) SANS KDSS / TOYOTA LANDCRUISER  
PRADO 120/150 SANS KDSS / TOYOTA FJ CRUISER  
SANS KDSS**

Fabriqués en Australie, les ressorts Terrain Tamer renforcée sont fabriqués à partir d'acier X5K, subissent un traitement thermique, et bénéficient d'une finition époxy. LES RESSORTS TERRAIN TAMER SONT GARANTIS A VIE.

**Référence : TTCS-1696**  
Prix : **296,00 € TTC/PAIRE**



**RESSORTS HELICOIDAUX AVANT TERRAIN  
TAMER REHAUSSE STANDARD TARAGE  
JUSQU'A +50KG POUR TOYOTA HILUX VIGO  
(KUN25/26) SANS KDSS / TOYOTA LANDCRUISER  
PRADO 120/150 SANS KDSS / TOYOTA FJ CRUISER  
SANS KDSS**

Fabriqués en Australie, les ressorts Terrain Tamer renforcée sont fabriqués à partir d'acier X5K, subissent un traitement thermique, et bénéficient d'une finition époxy. LES RESSORTS TERRAIN TAMER SONT GARANTIS A VIE.

**Référence : TTCS-1777**  
Prix : **296,00 € TTC/PAIRE**



**RESSORTS HELICOIDAUX SMART COILS AVANT  
TERRAIN TAMER REHAUSSE +40MM TARAGE  
JUSQU'A 50KG ZU D MAX III & IV (SANS KDSS)  
/TOYOTA HILUX REVO (KUN125/126 GUN125/126)  
VIGO (KUN25/26) SANS KDSS / TOYOTA  
LANDCRUISER PRADO 120/150 SANS KDSS /  
TOYOTA**

Fabriqués en Australie, les ressorts Terrain Tamer Smart Coils à pas variable permettent de réduire les forces de rebond qui traversent le ressort hélicoïdal. Cette conception unique possède un fil dont l'épaisseur diffère de manière notable entre le haut et le bas. Le diamètre du fil est plus fin en haut, et augmente ensuite progressivement. Cette technologie concerne uniquement les ressorts hélicoïdaux avant. Lorsque le véhicule aborde de petits accidents de terrains, c'est la partie...

**Référence : TTCS-2303T**  
Prix : **352,00 € TTC/PAIRE**



**RESSORTS HELICOIDAUX SMART COILS AVANT  
TERRAIN TAMER REHAUSSE +40MM TARAGE  
+100KG TOYOTA HILUX REVO (KUN125/126  
GUN125/126) VIGO (KUN25/26) SANS KDSS /  
TOYOTA LANDCRUISER PRADO 120/150 SANS  
KDSS / TOYOTA FJ CRUISER SANS KDSS**

Fabriqués en Australie, les ressorts Terrain Tamer Smart Coils à pas variable permettent de réduire les forces de rebond qui traversent le ressort hélicoïdal. Cette conception unique possède un fil dont l'épaisseur diffère de manière notable entre le haut et le bas. Le diamètre du fil est plus fin en haut, et augmente ensuite progressivement. Cette technologie concerne uniquement les ressorts hélicoïdaux avant. Lorsque le véhicule aborde de petits accidents de terrains, c'est la partie...

**Référence : TTCS-2304T**  
Prix : **352,00 € TTC/PAIRE**

## EQUIPEMENTS POUR TOYOTA HILUX VIGO 2005-15 KUN25/KUN26



### RESSORTS HELICOIDAUX SMART COILS AVANT TERRAIN TAMER REHAUSSE +40MM TARAGE 100 KG ET PLUS TOYOTA HILUX REVO (KUN125/126 GUN125/126) VIGO (KUN25/26) SANS KDSS / TOYOTA LANDCRUISER PRADO 120/150 SANS KDSS

Fabriqués en Australie, les ressorts Terrain Tamer Smart Coils à pas variable permettent de réduire les forces de rebond qui traversent le ressort hélicoïdal. Cette conception unique possède un fil dont l'épaisseur diffère de manière notable entre le haut et le bas. Le diamètre du fil est plus fin en haut, et augmente ensuite progressivement. Cette technologie concerne uniquement les ressorts hélicoïdaux avant. Lorsque le véhicule aborde de petits accidents de terrains, c'est la partie...

Référence : TTCS-2412T  
Prix : 352,00 € TTC/PAIRE

## RESSORTS LAMES



### BRIDE DE LAMES DE SUSPENSION TERRAIN TAMER POUR MITSUBISHI L200, TOYOTA HILUX, ISUZU DMAX

BRIDE DE LAMES DE SUSPENSION TERRAIN TAMER côté passager - L: 195mm - B: 62mm - carré POUR MITSUBISHI L200 A PARTIR DE 2015 POUR TOYOTA HILUX VIGO DE 2005 A 2015 POUR TOYOTA HILUX REVO A PARTIR DE 2016 POUR ISUZU DMAX A PARTIR DE 2012

Référence : 90118-14175  
Prix : 16,00 € TTC/PIECE



### KIT LAMES (AVEC SILENT BLOCS ET BRIDES) ARRIERE TERRAIN TAMER - REHAUSSE +40MM TARAGE +100KG/+200KG - POUR TOYOTA HILUX VIGO KUN25/KUN26

KIT LAMES (AVEC SILENT BLOCS ET BRIDES) ARRIERE TERRAIN TAMER - REHAUSSE +40MM TARAGE +100KG/+200KG - POUR TOYOTA HILUX VIGO KUN25/KUN26

Référence : THL104K  
Prix : 789,00 € TTC/KIT

**EQUIPEMENTS POUR TOYOTA HILUX VIGO 2005-15 KUN25/KUN26****KIT LAMES (AVEC SILENT BLOCS ET BRIDES)  
ARRIERE TERRAIN TAMER - REHAUSSE +40MM  
TARAGE +300KG/+400KG - POUR TOYOTA HILUX  
VIGO KUN25/KUN26**

KIT LAMES (AVEC SILENT BLOCS ET BRIDES) ARRIERE  
TERRAIN TAMER - REHAUSSE +40MM TARAGE +300KG/+400KG -  
POUR TOYOTA HILUX VIGO KUN25/KUN26

Référence : **THL106K**  
Prix : **789,00 € TTC/KIT**

**KIT LAMES (AVEC SILENT BLOCS ET BRIDES)  
ARRIERE TERRAIN TAMER - REHAUSSE +40MM  
TARAGE +400KG/+500KG - POUR TOYOTA HILUX  
VIGO KUN25/KUN26**

KIT LAMES (AVEC SILENT BLOCS ET BRIDES) ARRIERE  
TERRAIN TAMER - REHAUSSE +40MM TARAGE +400KG/+500KG -  
POUR TOYOTA HILUX VIGO KUN25/KUN26

Référence : **THL107K**  
Prix : **877,00 € TTC/KIT**

**KIT LAMES (AVEC SILENT BLOCS ET BRIDES)  
ARRIERE TERRAIN TAMER - REHAUSSE +40MM  
TARAGE 500KG+ - POUR TOYOTA HILUX VIGO  
KUN25/KUN26**

KIT LAMES (AVEC SILENT BLOCS ET BRIDES) ARRIERE  
TERRAIN TAMER - REHAUSSE +40MM TARAGE 500KG+ - POUR  
TOYOTA HILUX VIGO KUN25/KUN26

Référence : **THL108K**  
Prix : **1 041,00 € TTC/KIT**

**KIT LAMES (AVEC SILENT BLOCS ET BRIDES)  
PARABOLIQUE ARRIERE TERRAIN TAMER -  
REHAUSSE +40MM TARAGE +0KG/+400KG - POUR  
TOYOTA HILUX VIGO KUN25/KUN26**

KIT LAMES (AVEC SILENT BLOCS ET BRIDES) PARABOLIQUE  
ARRIERE TERRAIN TAMER - REHAUSSE +40MM TARAGE  
+0KG/+400KG - POUR TOYOTA HILUX VIGO KUN25/KUN26

Référence : **THL105PK**  
Prix : **1 308,00 € TTC/KIT**

## EQUIPEMENTS POUR TOYOTA HILUX VIGO 2005-15 KUN25/KUN26



### **KIT LAMES (AVEC SILENT BLOCS ET BRIDES) PARABOLIQUE ARRIERE TERRAIN TAMER - REHAUSSE +40MM TARAGE +400KG/+700KG - POUR TOYOTA HILUX VIGO KUN25/KUN26**

KIT LAMES (AVEC SILENT BLOCS ET BRIDES) PARABOLIQUE  
ARRIERE TERRAIN TAMER - REHAUSSE +40MM TARAGE  
+400KG/+700KG - POUR TOYOTA HILUX VIGO KUN25/KUN26

Référence : **THL108PK**  
Prix : **1 624,00 € TTC/KIT**



### **LAME ADDITIONNELLE OME EL043R / EL044R / EL045R**

Référence : **D13XL**  
Prix : **67,00 € TTC/PIECE**



### **LAMES ARRIERE OME RENFORCEE**

LAMES ARRIERE OME RENFORCEE POUR : VEHICULES  
REHAUSSE TARAGE TOYOTA HILUX VIGO DE 2005 A 2015 +45  
mm MEDIUM

Référence : **EL044R**  
Prix : **353,00 € TTC/PIECE**



### **LAMES ARRIERE OME RENFORCEE**

LAMES ARRIERE OME RENFORCEE POUR : VEHICULES  
REHAUSSE TARAGE TOYOTA HILUX VIGO DE 2005 A 2015 +45  
mm LEGER

Référence : **EL043R**  
Prix : **353,00 € TTC/PIECE**

## EQUIPEMENTS POUR TOYOTA HILUX VIGO 2005-15 KUN25/KUN26



### LAMES ARRIERE OME RENFORCEE

LAMES ARRIERE OME RENFORCEE POUR : VEHICULES REHAUSSE TARAGE TOYOTA HILUX VIGO DE 2005 A 2015 +45 mm +600 kg

Référence : **EL071R**  
Prix : **466,00 € TTC/PIECE**



### LAMES ARRIERE OME RENFORCEE

LAMES ARRIERE OME RENFORCEE POUR : VEHICULES REHAUSSE TARAGE TOYOTA HILUX VIGO DE 2005 A 2015 +45 mm +400 kg

Référence : **EL045R**  
Prix : **410,00 € TTC/PIECE**



### LAMES ARRIERE OME RENFORCEE

LAMES ARRIERE OME RENFORCEE POUR : VEHICULES REHAUSSE TARAGE TOYOTA HILUX VIGO DE 2005 A 2015 +20 mm LEGER

Référence : **CS043R-15**  
Prix : **353,00 € TTC/PIECE**



### LAMES PARABOLIQUES ARRIERE TERRAIN TAMER TARAGE +0-400KG REHAUSSE +40MM POUR TOYOTA HILUX VIGO DE 2005 A 2015

Les lames paraboliques Terrain Tamer ont été conçues afin d'améliorer la qualité de conduite. Utilisant une nouvelle conception sur une technique ancienne, les lames paraboliques délivrent un confort de conduite supérieur, aussi bien à vide qu'une fois le véhicule chargé. - Plus léger – moins de lames - Moins de contraintes – moins de chocs sur le différentiel - Silencieux – moins de friction entre les lames - Plus de confort – meilleure articulation Lames: arrière Tarage: +0 - 400...

Référence : **THL105P**  
Prix : **570,00 € TTC/PIECE**



**EQUIPEMENTS POUR TOYOTA HILUX VIGO 2005-15 KUN25/KUN26****LAMES PARABOLIQUES ARRIERE TERRAIN  
TAMER TARAGE +400-700KG REHAUSSE +40MM  
POUR TOYOTA HILUX VIGO DE 2005 A 2015**

Les lames paraboliques Terrain Tamer ont été conçues afin d'améliorer la qualité de conduite. Utilisant une nouvelle conception sur une technique ancienne, les lames paraboliques délivrent un confort de conduite supérieur, aussi bien à vide qu'une fois le véhicule chargé. - Plus léger – moins de lames - Moins de contraintes – moins de chocs sur le différentiel - Silencieux – moins de friction entre les lames - Plus de confort – meilleure articulation Lames: arrière Tarage: +400 - 700...

**Référence : THL108P**  
Prix : **728,00 € TTC/PIECE**

**SILENT BLOCS****SILENT BLOC TERRAIN TAMER POUR TOYOTA  
HILUX VIGO ET REVO**

SILENT BLOC TERRAIN TAMER POUR TOYOTA HILUX VIGO DE 2005 A 2015 ET TOYOTA HILUX REVO A PARTIR DE 2016 Les silent blocs Terrain Tamer Pro sont fabriqués en polymère synthétique. - Ils sont la combinaison parfaite entre la sensation de conduite apportée par le caoutchouc, et la durabilité du synthétique. - Ils ne s'abiment pas et ne craquent pas en cas de forte humidité, contrairement au Polyuréthane. - L'intérieur du silent bloc est rainuré et est équipé d'une lèvres extérieure afin de retenir la...

**Référence : BK13P**  
Prix : **105,00 € TTC/KIT**

**SUSPENSION AIR**

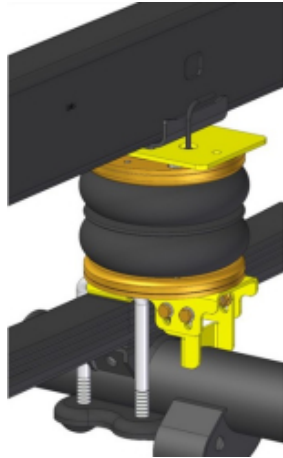

### RENFORT DE SUSPENSION PNEUMATIQUE ARRIERE (BOUDINS) POUR TOYOTA HILUX DE 1998 A 2015 (SANS COMPRESSEUR)

S'INSTALLE EN COMPLÉMENT DES RESSORTS A LAMES Les kits de suspensions pneumatiques (boudins) auxiliaires arrière DUNLOP sont spécialement conçus pour les pick-up et fourgons 4x4 camping-cars équipés de lames de ressort à l'arrière, ils sont indispensables lorsque le véhicule est équipé d'une charge variable (type cellule amovible ou autre) Chaque kit pneumatique se compose de solides fixations en acier spécialement étudiées et de grands coussins d'air résistants qui peuvent être actionnés...

*Informations Techniques :*

convient pour TOYOTA HILUX DE 1998 A 2015

Référence : L.H.L4.C.M

Prix : 669,00 € TTC/KIT

## TRIANGLES



### TRIANGLE DE SUSPENSION AVANT SUPERIEUR RENFORCE OME POUR TOYOTA HILUX A PARTIR DE 2005

TRIANGLE DE SUSPENSION AVANT SUPERIEUR RENFORCE OME POUR TOYOTA HILUX VIGO ET REVO Lorsqu'un véhicule est équipé d'un kit de suspension et d'une réhausse, il arrive les réglages de bases peuvent être modifié. Le nouveau triangle de suspension OME permet de corriger les forces latérales qui se produisent lors des virages, le freinage et les changements de direction. Il est le composant qui relie le moyeu de roue au châssis d'un véhicule; c'est un élément déterminant pour sa tenue de...

Référence : UCA0003

Prix : 1 011,89 € TTC/PAIRE



### TRIANGLE DE SUSPENSION AVANT SUPERIEUR RENFORCE TERRAIN TAMER POUR TOYOTA HILUX VIGO ET REVO

TRIANGLE DE SUSPENSION AVANT SUPERIEUR RENFORCE TERRAIN TAMER POUR TOYOTA DE 2005 A 2015 ET A PARTIR DE 2015 Le triangle de suspension assume les forces latérales qui se produisent lors des virages, le freinage et les changements de direction. Il est le composant qui relie le moyeu de roue au châssis d'un véhicule; c'est un élément déterminant pour sa tenue de route. Le nouveau triangle de suspension de Terrain Tamer est sensiblement plus fort, ce qui permet un plus grand niveau de...

Référence : TTUCAS1

Prix : 730,00 € TTC/PAIRE

## PARE-CHOCS & PROTECTIONS

### BLINDAGES / SKIS DE PROTECTION

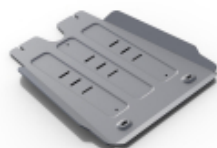

#### BLINDAGE ALUMINIUM 6 MM BOITE DE VITESSE RIVAL POUR TOYOTA HILUX VIGO DE 2007 A 2015

Le Groupe Rival développe, fabrique et distribue des protections aluminium dites "blindages" en aluminium depuis des années. Avec une capacité de production de grande capacité (700 000 plaques/an), le Groupe Rival a su se démarquer de ces concurrents. Son propre département R&D, sa coopération auprès des grands constructeurs mondiaux garantissent une amélioration constante et un renouvellement régulier de ses produits. Grâce au procédé de fabrication par emboutissage appliqué à l'aluminium (6mm), et...

Référence : 2333.5791.1.6

Prix : 355,20 € TTC/PIECE



#### BLINDAGE ASFIR AVANT 6MM POUR TOYOTA HILUX VIGO 2005-2015

L'équipementier Asfir est une référence dans la fabrication de protections pour tous les véhicules 4x4. Les blindages Asfir offrent un bon rapport qualité / prix. Asfir offre un large éventail de plaques qui couvrent une grande partie des dessous de carrosserie des véhicules, tels que, le réservoir de carburant, la boîte de transfert, la boîte de vitesse, le train avant etc... Les blindages Asfir sont en aluminium de qualité (6mm) et se fixent sur les points d'origine du véhicule, ils sont...

Référence : AS533058

Prix : 286,75 € TTC/PIECE

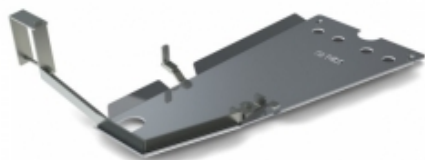

#### BLINDAGE ASFIR BOITE DE TRANSFERT / BOITE DE VITESSE AUTOMATIQUE POUR TOYOTA HILUX VIGO 07-11 DIESEL

L'équipementier Asfir est une référence dans la fabrication de protections pour tous les véhicules 4x4. Les blindages Asfir offrent un bon rapport qualité / prix. Asfir offre un large éventail de plaques qui couvrent une grande partie des dessous de carrosserie des véhicules, tels que, le réservoir de carburant, la boîte de transfert, la boîte de vitesse, le train avant etc... Les blindages Asfir sont en aluminium de qualité (6mm) et se fixent sur les points d'origine du véhicule, ils sont...

Référence : AS533064

Prix : 411,23 € TTC/PIECE

**EQUIPEMENTS POUR TOYOTA HILUX VIGO 2005-15 KUN25/KUN26**

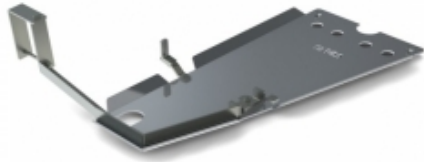

**BLINDAGE ASFIR BOITE DE TRANSFERT / BOITE DE VITESSE AUTOMATIQUE POUR TOYOTA HILUX VIGO DIESEL FAP 12-15**

L'équipementier Asfir est une référence dans la fabrication de protections pour tous les véhicules 4x4. Les blindages Asfir offrent un bon rapport qualité / prix. Asfir offre un large éventail de plaques qui couvrent une grande partie des dessous de carrosserie des véhicules, tels que, le réservoir de carburant, la boîte de transfert, la boîte de vitesse, le train avant etc... Les blindages Asfir sont en aluminium de qualité (6mm) et se fixent sur les points d'origine du véhicule, ils sont...

**Référence : AS533066**  
**Prix : 431,63 € TTC/PIECE**

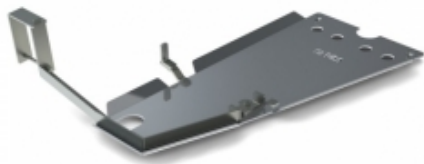

**BLINDAGE ASFIR BOITE DE TRANSFERT / BOITE DE VITESSE MANUELLE POUR TOYOTA HILUX VIGO 06-11 DIESEL**

L'équipementier Asfir est une référence dans la fabrication de protections pour tous les véhicules 4x4. Les blindages Asfir offrent un bon rapport qualité / prix. Asfir offre un large éventail de plaques qui couvrent une grande partie des dessous de carrosserie des véhicules, tels que, le réservoir de carburant, la boîte de transfert, la boîte de vitesse, le train avant etc... Les blindages Asfir sont en aluminium de qualité (6mm) et se fixent sur les points d'origine du véhicule, ils sont...

**Référence : AS533065**  
**Prix : 377,39 € TTC/PIECE**



**BLINDAGE ASFIR BOITE DE TRANSFERT / BOITE DE VITESSE MANUELLE POUR TOYOTA HILUX VIGO DIESEL FAP 12-15**

L'équipementier Asfir est une référence dans la fabrication de protections pour tous les véhicules 4x4. Les blindages Asfir offrent un bon rapport qualité / prix. Asfir offre un large éventail de plaques qui couvrent une grande partie des dessous de carrosserie des véhicules, tels que, le réservoir de carburant, la boîte de transfert, la boîte de vitesse, le train avant etc... Les blindages Asfir sont en aluminium de qualité (6mm) et se fixent sur les points d'origine du véhicule, ils sont...

**Référence : AS533063**  
**Prix : 450,30 € TTC/PIECE**

## EQUIPEMENTS POUR TOYOTA HILUX VIGO 2005-15 KUN25/KUN26



### BLINDAGE ASFIR RESERVOIR 6MM POUR TOYOTA HILUX/VIGO JUSQU'A 2011

L'équipementier Asfir est une référence dans la fabrication de protections pour tous les véhicules 4x4. Les blindages Asfir offrent un bon rapport qualité / prix. Asfir offre un large éventail de plaques qui couvrent une grande partie des dessous de carrosserie des véhicules, tels que, le réservoir de carburant, la boîte de transfert, la boîte de vitesse, le train avant etc... Les blindages Asfir sont en aluminium de qualité (6mm) et se fixent sur les points d'origine du véhicule, ils sont...

**Référence : AS533070**  
**Prix : 353,60 € TTC/PIECE**

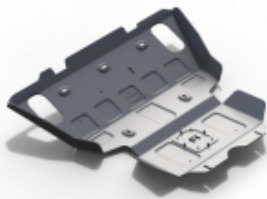

### BLINDAGE AVANT ALUMINIUM 6 MM RIVAL POUR TOYOTA HILUX VIGO DE 2007 A 2015

Le Groupe Rival développe, fabrique et distribue des protections aluminium dites "blindages" en aluminium depuis des années. Avec une capacité de production de grande capacité (700 000 plaques/an), le Groupe Rival a su se démarquer de ces concurrents. Son propre département R&D, sa coopération auprès des grands constructeurs mondiaux garantissent une amélioration constante et un renouvellement régulier de ses produits. Grâce au procédé de fabrication par emboutissage appliqué à l'aluminium...

**Référence : 2333.5790.1.6**  
**Prix : 610,00 € TTC/PIECE**



### BLINDAGE AVANT N4 8MM POUR TOYOTA HILUX VIGO

Skis avant: Ils facilitent l'abordage d'obstacle et en facilitent le franchissement par l'effet de glisse et par leurs inclinaisons progressives. Pour les véhicules à pont rigide, ils protègent les organes situés entre le pare-chocs et le corps de pont. Pour les véhicules à pont suspendu, ils protègent tous les organes entre le pare-chocs avant et l'arrière du berceau moteur et crémaillère de direction. En général, ils permettent la vidange moteur et le remplacement...

**Référence : BLAV35A**  
**Prix : 432,00 € TTC/PIECE**



### BLINDAGE BOITE DE TRANSFERT N4 8MM POUR TOYOTA HILUX VIGO

Skis de boites de transfert: Lors de franchissement d'obstacles et notamment de bosse ou dune, le véhicule peut être amené à se poser plus ou moins délicatement sur «le ventre» et comme c'est souvent la boite de transfert qui se trouve à cette position, il est fortement utile de la protéger. Ces tôles de protection présentent le minimum d'orifice et d'arrête possible afin de faciliter l'effet de glisse pour le franchissement. Nos protections les protègent des projections mais surtout assurent...

Référence : **BLBT35A**  
Prix : **385,00 € TTC/PIECE**



### BLINDAGE BOITE DE VITESSE N4 6MM POUR TOYOTA HILUX VIGO ET REVO

Skis de boites de vitesse : Lors de franchissement d'obstacles et notamment de bosse ou dune, le véhicule peut être amené à se poser plus ou moins délicatement sur «le ventre» et comme c'est souvent la boite de transfert qui se trouve à cette position, il est fortement utile de la protéger. Ces tôles de protection présentent le minimum d'orifice et d'arrête possible afin de faciliter l'effet de glisse pour le franchissement. Les boites de vitesses sont moins exposées aux chocs. Nos protections...

Référence : **BLBT36B**  
Prix : **196,00 € TTC/PIECE**



### BLINDAGE DE RESERVOIR N4 6MM POUR TOYOTA HILUX VIGO ET REVO

Skis de réservoir: Bien souvent, de par leur position les réservoirs de carburant ne sont pas trop exposés aux chocs sur la piste mais dans les zones de franchissement, ils peuvent être également emboutis voir perforés d'autant que la protection d'origine est souvent dérisoire. Nos protections de réservoir sont réalisées en aluminium 5 ou 6 mm suivant les applications. Caractéristiques : blindage aluminium découpé au plasma ferrures sont en acier, finition peinture époxy noire...

Référence : **BLRE12B**  
Prix : **344,00 € TTC/PIECE**

## EQUIPEMENTS POUR TOYOTA HILUX VIGO 2005-15 KUN25/KUN26



### BLINDAGE DE RESERVOIR SUPP N4 5MM POUR TOYOTA HILUX VIGO ET REVO

Skis de réservoir: Bien souvent, de par leur position les réservoirs de carburant ne sont pas trop exposés aux chocs sur la piste mais dans les zones de franchissement, ils peuvent être également emboutis voir perforés d'autant que la protection d'origine est souvent dérisoire. Nos protections de réservoir sont réalisées en aluminium 5 ou 6 mm suivant les applications. Caractéristiques : blindage aluminium découpé au plasma ferrures sont en acier, finition peinture époxy noire...

**Référence : BLRE28D**  
Prix : **350,00 € TTC/PIECE**



### BLINDAGE NEZ DE PONT ARRIERE N4 POUR TOYOTA KDJ120/125, KDJ 150/155, FJ CRUISER ET HILUX VIGO

Les protections N4: ne comportent pas d'orifice sauf nécessité de refroidissement particulier ou nécessité d'accès pour les entretiens fréquents afin de permettre l'effet de glisse sur les obstacles. sont livrées systématiquement avec kit de montage comprenant tous les éléments nécessaires à l'installation (pattes de montage, visserie, schéma et notice multilingue). épousent au mieux la forme du châssis et des organes mécanique pour prendre appui sur des...

**Référence : BLDV33A**  
Prix : **270,00 € TTC/PIECE**



### BLINDAGE RESERVOIR CARBURANT ALUMINIUM 6 MM RIVAL POUR TOYOTA HILUX VIGO DE 2007 A 2015

Le Groupe Rival développe, fabrique et distribue des protections aluminium dites "blindages" en aluminium depuis des années. Avec une capacité de production de grande capacité (700 000 plaques/an), le Groupe Rival a su se démarquer de ces concurrents. Son propre département R&D, sa coopération auprès des grands constructeurs mondiaux garantissent une amélioration constante et un renouvellement régulier de ses produits. Grâce au procédé de fabrication par emboutissage appliqué à l'aluminium...

**Référence : 2333.5793.1.6**  
Prix : **482,40 € TTC/PIECE**



### BLINDAGE SOUS BOITE DE TRANSFERT ALUMINIUM 6 MM RIVAL POUR TOYOTA HILUX VIGO DE 2007 A 2015

Le Groupe Rival développe, fabrique et distribue des protections aluminium dites "blindages" en aluminium depuis des années. Avec une capacité de production de grande capacité (700 000 plaques/an), le Groupe Rival a su se démarquer de ces concurrents. Son propre département R&D, sa coopération auprès des grands constructeurs mondiaux garantissent une amélioration constante et un renouvellement régulier de ses produits. Grâce au procédé de fabrication par emboutissage appliqué à l'aluminium...

**Référence : 2333.5792.1.6**

**Prix : 397,20 € TTC/PIECE**



### KIT BLINDAGES ALUMINIUM 6 MM RHINO 4X4 POUR TOYOTA HILUX 2005 A 2015

Protection aluminium 6 mm (compatible uniquement avec le pare choc avant Rhino 4x4) comprenant : blindage carter (en complément du blindage déjà fourni avec le pare choc avant) blindage boîte vitesse et transfert, blindage réservoir, blindage différentiel arrière blindage refroidisseur carburant

**Référence : RHCH-TV**

**Prix : 1 116,00 € TTC/KIT**



### KIT DE 3 BLINDAGES ALUMINIUM 6 MM RIVAL POUR TOYOTA HILUX VIGO DE 2007 A 2015

Le Groupe Rival développe, fabrique et distribue des protections aluminium dites "blindages" en aluminium depuis des années. Avec une capacité de production de grande capacité (700 000 plaques/an), le Groupe Rival a su se démarquer de ces concurrents. Son propre département R&D, sa coopération auprès des grands constructeurs mondiaux garantissent une amélioration constante et un renouvellement régulier de ses produits. Grâce au procédé de fabrication par emboutissage appliqué à l'aluminium (6mm), et...

**Référence : 23333.5790.1.6**

**Prix : 1 362,40 € TTC/KIT**



## EQUIPEMENTS POUR TOYOTA HILUX VIGO 2005-15 KUN25/KUN26



### KIT DE 4 BLINDAGES ALUMINIUM 6 MM RIVAL POUR TOYOTA HILUX VIGO DE 2007 A 2015

Le Groupe Rival développe, fabrique et distribue des protections aluminium dites "blindages" en aluminium depuis des années. Avec une capacité de production de grande capacité (700 000 plaques/an), le Groupe Rival a su se démarquer de ces concurrents. Son propre département R&D, sa coopération auprès des grands constructeurs mondiaux garantissent une amélioration constante et un renouvellement régulier de ses produits. Grâce au procédé de fabrication par emboutissage appliqué à l'aluminium (6mm), et...

Référence : 23333.5793.1.6

Prix : 1 844,80 € TTC/KIT

## DÉFLECTEURS / PROTÈGE PHARES

### DÉFLECTEURS DE VITRE



### DEFLECTEUR D'AIR FUME VITRE ARRIERE POUR TOYOTA HILUX VIGO DOUBLE CABINE DE 2005 A 2015

Déflecteur d'air vous procurant une ventilation naturelle de l'habitacle, il permet de rouler la vitre entrouverte, sans turbulences désagréables. Montage simple et rapide. Déflecteurs d'air en polyéthylène Les déflecteurs Clim Air se clipsent directement dans le cadre de la vitre d'origine (ne nécessite pas d'être collés sur la carrosserie et évitent tout problème de décollage dû au temps ou aux intempéries) vitres arrières couleur : fumé (également disponible en noir et transparent sur...

Référence : CLI0044057

Prix : 69,00 € TTC/PAIRE



### DEFLECTEUR D'AIR FUME VITRE AVANT POUR TOYOTA HILUX VIGO DOUBLE CABINE DE 2005 A 2015

Déflecteur d'air vous procurant une ventilation naturelle de l'habitacle, il permet de rouler la vitre entrouverte, sans turbulences désagréables. Montage simple et rapide. Déflecteurs d'air en polyéthylène Les déflecteurs Clim Air se clipsent directement dans le cadre de la vitre d'origine (ne nécessite pas d'être collés sur la carrosserie et évitent tout problème de décollage dû au temps ou aux intempéries) vitres avant couleur : fumé (également disponible en noir et transparent sur...

Référence : CLI0033434

Prix : 79,00 € TTC/PAIRE

## EQUIPEMENTS POUR TOYOTA HILUX VIGO 2005-15 KUN25/KUN26



### DEFLECTEUR D'AIR FUME VITRE AVANT POUR TOYOTA HILUX VIGO EXTRA CABINE DE 2005 A 2015

Défecteur d'air vous procurant une ventilation naturelle de l'habitacle, il permet de rouler la vitre entrouverte, sans turbulences désagréables. Montage simple et rapide. Déflecteurs d'air en polyéthylène Les déflecteurs Clim Air se clipsent directement dans le cadre de la vitre d'origine (ne nécessite pas d'être collés sur la carrosserie et évitent tout problème de décollement dû au temps ou aux intempéries) vitres avants couleur : fumé (également disponible en noir et transparent sur...

**Référence : CLI0033433**  
**Prix : 79,00 € TTC/PAIRE**



### DEFLECTEUR D'AIR FUME VITRE AVANT POUR TOYOTA HILUX VIGO SIMPLE CABINE DE 2005 A 2015

Défecteur d'air vous procurant une ventilation naturelle de l'habitacle, il permet de rouler la vitre entrouverte, sans turbulences désagréables. Montage simple et rapide. Déflecteurs d'air en polyéthylène Les déflecteurs Clim Air se clipsent directement dans le cadre de la vitre d'origine (ne nécessite pas d'être collés sur la carrosserie et évitent tout problème de décollement dû au temps ou aux intempéries) vitres avants couleur : fumé (également disponible en noir et transparent sur...

**Référence : CLI0033437**  
**Prix : 79,00 € TTC/PAIRE**



### DEFLECTEUR D'AIR NOIR VITRE ARRIERE POUR TOYOTA HILUX VIGO DOUBLE CABINE DE 2005 A 2015

Les déflecteurs Clim Air se clipsent directement dans le cadre de la vitre d'origine (ne nécessite pas d'être collés sur la carrosserie et évitent tout problème de décollement dû au temps ou aux intempéries) vitres arrières couleur : noir

**Référence : CLI0044057D**  
**Prix : 69,00 € TTC/PAIRE**

**EQUIPEMENTS POUR TOYOTA HILUX VIGO 2005-15 KUN25/KUN26****DEFLECTEUR D'AIR NOIR VITRE AVANT POUR  
TOYOTA HILUX VIGO DOUBLE CABINE DE 2005 A  
2015**

Les déflecteurs Clim Air se clipsent directement dans le cadre de la vitre d'origine (ne nécessite pas d'être collés sur la carrosserie et évitent tout problème de décollement dû au temps ou aux intempéries)  
vitres avants couleur : noir

**Référence : CLI0033434D**  
Prix : **79,00 € TTC/PAIRE**

**DEFLECTEUR D'AIR NOIR VITRE AVANT POUR  
TOYOTA HILUX VIGO EXTRA CABINE DE 2005 A  
2015**

Les déflecteurs Clim Air se clipsent directement dans le cadre de la vitre d'origine (ne nécessite pas d'être collés sur la carrosserie et évitent tout problème de décollement dû au temps ou aux intempéries)  
vitres avants couleur : noir

**Référence : CLI0033433D**  
Prix : **79,00 € TTC/PAIRE**

**DEFLECTEUR D'AIR NOIR VITRE AVANT POUR  
TOYOTA HILUX VIGO SIMPLE CABINE DE 2005 A  
2015**

Les déflecteurs Clim Air se clipsent directement dans le cadre de la vitre d'origine (ne nécessite pas d'être collés sur la carrosserie et évitent tout problème de décollement dû au temps ou aux intempéries)  
vitres avants couleur : noir

**Référence : CLI0033437D**  
Prix : **79,00 € TTC/PAIRE**

**PARE-CHOCS & ACCESSOIRES****ACCESSOIRES PARE-CHOCS**



### A-BAR ALUMINIUM POUR PARE CHOCS SAHARABAR POUR TOYOTA HILUX A PARTIR DE 2012

A-BAR ALUMINIUM POUR PARE CHOCS SAHARABAR POUR  
TOYOTA HILUX A PARTIR DE 2012

**Référence : 5100180**

Prix : **186,00 € TTC/PIECE**



### A-BAR ALUMINIUM POUR PARE CHOCS SAHARABAR POUR TOYOTA HILUX DE 2005 A 2011

A-BAR ALUMINIUM POUR PARE CHOCS SAHARABAR POUR  
TOYOTA HILUX DE 2005 A 2011

**Référence : 5100070**

Prix : **152,00 € TTC/PIECE**



### KIT DE FEU ANTIBROUILLARD LED POUR PARE CHOC ARB SAHARA BAR

Kit de feu antibrouillard LED pour pare choc ARB SAHARA BAR Se  
monte sur : FORD Ranger, 01/07 - 12/11 HUMMER H 3 LAND  
ROVER DISCOVERY II; TD 5 u. V8 LAND ROVER DISCOVERY III +  
IV MAZDA BT-50 Pickup, 01/07 - 12/11 MITSUBISHI L200 / Triton 06  
- 15 MITSUBISHI PAJERO V80, à partir de 2007 MITSUBISHI Pajero  
Pinin NISSAN Pathfinder R50 à partir de 1998 NISSAN Patrol GR  
Y61, à partir de 1998 TOYOTA FJ Cruiser TOYOTA HILUX à partir de  
2005 TOYOTA Landcruiser 200 V8 TOYOTA Landcruiser...

**Référence : 3500890**

Prix : **151,00 € TTC/KIT**

## EQUIPEMENTS POUR TOYOTA HILUX VIGO 2005-15 KUN25/KUN26



### KIT DE FEU ANTIBROUILLARD POUR PARE CHOC ARB SAHARA BAR

Kit de feu antibrouillard pour pare choc ARB SAHARA BAR Se monte sur : FORD Ranger, 01/07 - 12/11 HUMMER H 3 LAND ROVER DISCOVERY II; TD 5 u. V8 LAND ROVER DISCOVERY III + IV MAZDA BT-50 Pickup, 01/07 - 12/11 MITSUBISHI L200 / Triton 06 – 15 MITSUBISHI PAJERO V80, à partir de 2007 MITSUBISHI Pajero Pinin NISSAN Pathfinder R50 à partir de 1998 NISSAN Patrol GR Y61, à partir de 1998 TOYOTA FJ Cruiser TOYOTA HILUX à partir de 2005 TOYOTA Landcruiser 200 V8 TOYOTA Landcruiser HZJ105 TOYOTA...

Référence : 6821201  
Prix : 128,00 € TTC/KIT



### SPOTLIGHT BAR NOIR POUR PARE CHOC RHINO4X4 POUR FORD RANGER A PARTIR DE 2016 ET HILUX 2012+

spotlight bar se fixe directement sur le pare choc RHINO 4X4 compatible uniquement pour Ford Ranger à partir de 2016

Référence : RHBF-FR16+  
Prix : 149,80 € TTC/PIECE

## PARE-CHOCS ARRIÈRE



### PARE CHOC ARRIERE KAYMAR POUR TOYOTA HILUX/VIGO A PARTIR DE 2005

KAYMAR 4WD Accessories est une société australienne dotée d'un bureau d'études et d'une unité de fabrication dédiée, pour répondre aux demandes d'équipements et de protections des véhicules tout terrain. Le savoir-faire particulier de KAYMAR, permet aux produits d'être conçus et fabriqués pour répondre aux attentes les plus exigeantes des clients. Pare choc arrière australien KAYMAR pour 4X4 pouvant recevoir un support roue de secours avec un montage au choix à droite ou à gauche. Les pare...

Référence : KA2040  
Prix : 2 172,00 € TTC/PIECE

## EQUIPEMENTS POUR TOYOTA HILUX VIGO 2005-15 KUN25/KUN26



### PARE CHOCS ARRIERE RIVAL EN ALUMINIUM POUR TOYOTA HILUX VIGO ET REVO AVEC FEUX LED

Pare chocs arrière Rival en aluminium avec revêtement epoxy noir. Les plus du produit: Pare chocs en aluminium permettant une plus grande résistance tout en étant moins lourd que l'acier. Livré avec nécessaire et notice de montage. poids : 44 kg se monte sur : - Toyota Hilux Vigo de 2011 à 2015 - Toyota Hilux Revo à partir de 2016

**Référence : 2D.5715.1**  
**Prix : 1 890,00 € TTC/PIECE**



### PARE CHOCS ARRIERE RIVAL EN ALUMINIUM POUR TOYOTA HILUX VIGO ET REVO SANS FEUX LED

Pare chocs arrière Rival en aluminium avec revêtement epoxy noir. Les plus du produit: Pare chocs en aluminium permettant une plus grande résistance tout en étant moins lourd que l'acier. Livré avec nécessaire et notice de montage. poids : 44 kg se monte sur : - Toyota Hilux Vigo de 2011 à 2015 - Toyota Hilux Revo à partir de 2016

**Référence : 2D.5715.1-NL**  
**Prix : 1 789,00 € TTC/PIECE**

## PARE-CHOCS AVANT



### PARE BUFFLE INTEGRAL AVANT F4X4 POUR TOYOTA HILUX VIGO DE 2005 A 2010

Pare buffle intégral avant avec emplacement treuil pour TOYOTA VIGO 2005-2010 Réalisé en tôle d'une épaisseur de 4 mm, la platine du treuil elle, est en acier 5 mm d'épaisseur. Découpe laser; peinture laquée époxy noire et traitement anti-rouille Emplacement pour manilles, hi-lift et lampes halogènes, Vendu sans lampe halogène et manilles (option) CET EQUIPEMENT N'EST PAS HOMOLOGUE ET N'EST PAS AUTORISE POUR UN USAGE ROUTIER EN EUROPE. RESERVE A L'EXPORTATION. Aucune homologation ou...

**Référence : PCAVIGO**  
**Prix : 1 250,00 € TTC/PIECE**

## EQUIPEMENTS POUR TOYOTA HILUX VIGO 2005-15 KUN25/KUN26



### PARE CHOC AVANT DE REMPLACEMENT F4X4 POUR TOYOTA HILUX VIGO DE 2005 A 2010

Pare-choc avant avec emplacement treuil pour toyota HILUX VIGO 2005-2010 Réalisé en tôle d'une épaisseur de 4 mm, la platine du treuil elle, est en acier 5 mm d'épaisseur. Découpe laser; peinture laquée époxy noire et traitement anti-rouille Emplacement pour manilles, hi-lift et lampes halogènes, Vendu sans lampe halogène et manilles (option) Le véhicule doit être équipé d'extensions d'ailes comme sur les photos

**Référence : PCAVIGO/2**  
Prix : **1 150,00 € TTC/PIECE**



### PARE CHOC AVANT DE REMPLACEMENT F4X4 POUR TOYOTA HILUX VIGO DE 2010 A 2015

Pare-choc avant avec emplacement treuil pour toyota HILUX VIGO 2010-2015 Réalisé en tôle d'une épaisseur de 4 mm, la platine du treuil elle, est en acier 5 mm d'épaisseur. Découpe laser; peinture laquée époxy noire et traitement anti-rouille Emplacement pour manilles, hi-lift et lampes halogènes, Vendu sans lampe halogène et manilles (option) Le véhicule doit être équipé d'extensions d'ailes comme sur les photos

**Référence : PCAVIGOPH2**  
Prix : **1 150,00 € TTC/PIECE**



### PARE CHOC DE REMPLACEMENT RHINO4X4 EVOLUTION 3 NOIR/CHROME POUR TOYOTA HILUX VIGO DE 2006 A 2011

Pare choc de remplacement de marque Rhino 4x4 en acier (épaisseur 3 mm) composé de 3 parties distinctes bi-couleur : le pare choc est noir sur les extrémités et chromé (inox poli) sur la partie centrale supérieure doté d'un emplacement compatible avec l'ensemble des treuils sans relais intégré vendus dans le commerce (pare choc fourni sans treuil, guide câble et câble) fourni avec un blindage avant en aluminium 5 mm parfaitement adapté au pare choc et protégeant...

**Référence : RPDE-TV05**  
Prix : **2 690,00 € TTC/PIECE**



### PARE CHOC DE REMPLACEMENT RHINO4X4 EVOLUTION 3 NOIR/CHROME POUR TOYOTA HILUX VIGO DE 2012 A 2016

Pare choc de remplacement de marque Rhino 4x4 en acier (épaisseur 3 mm) composé de 3 parties distinctes bi-couleur : le pare choc est noir sur les extrémités et chromé (inox poli) sur la partie centrale supérieure doté d'un emplacement compatible avec l'ensemble des treuils sans relais intégré vendus dans le commerce (pare choc fourni sans treuil, guide câble et câble) fourni avec un blindage avant en aluminium 5 mm parfaitement adapté au pare choc et protégeant...

EQUIPEMENTS POUR TOYOTA HILUX VIGO 2005-15 KUN25/KUN26

Référence : RPDE3-TV12  
Prix : 2 690,00 € TTC/PIECE

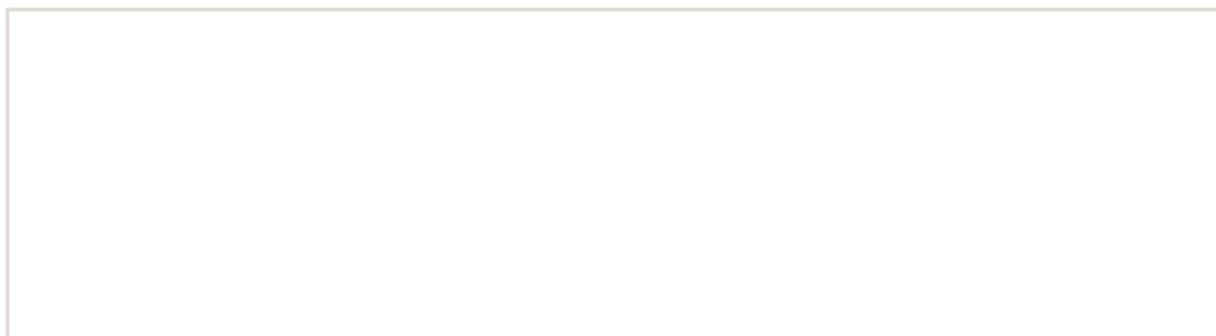



## EQUIPEMENTS POUR TOYOTA HILUX VIGO 2005-15 KUN25/KUN26



### PARE CHOC SAHARA BAR ARB POUR TOYOTA HILUX VIGO A PARTIR DE 2012

Les sahara bar ARB figurent parmi les systèmes de protection les plus techniquement avancés et innovants du marché. Ils reprennent bon nombre des caractéristiques et résistances des pare-buffles ARB de conception traditionnelle. Avec leur tube chromé de 76 mm de diamètre qui leur confère leur style unique, ces pare-buffles intègrent une platine de treuil, des tampons en polyuréthane de qualité automobile et des points de montage pour antennes CB et feux de route. En remplacement du pare-chocs...

**Référence : 3914520**

**Prix : 1 896,00 € TTC/PIECE**



### PARE CHOC SAHARA BAR ARB POUR TOYOTA HILUX VIGO DE 2005 A 12/2011

Les sahara bar ARB figurent parmi les systèmes de protection les plus techniquement avancés et innovants du marché. Ils reprennent bon nombre des caractéristiques et résistances des pare-buffles ARB de conception traditionnelle. Avec leur tube chromé de 76 mm de diamètre qui leur confère leur style unique, ces pare-buffles intègrent une platine de treuil, des tampons en polyuréthane de qualité automobile et des points de montage pour antennes CB et feux de route. En remplacement du pare-chocs...

**Référence : 3914510**

**Prix : 2 174,00 € TTC/PIECE**



### PARE CHOC WINCH BAR ARB POUR TOYOTA HILUX DE 2005 A 2011 (AVEC EXTENSION D'AILES)

La réputation des équipements de protection ARB s'est établie voici plus de 30 ans avec la fabrication des pare buffles pour Land Rover série 1. Aujourd'hui, la gamme comprend plusieurs centaines de références de pièces, qui nous permettent de proposer des protections frontales pour la grande majorité des 4x4 dans le monde. Mais la protection d'un véhicule ne se limite pas à son pare buffle. Tous les pare buffles ARB sont en acier avec une peinture époxy noire. CET EQUIPEMENT N'EST PAS...

#### Informations Techniques :

*Caractéristiques: Cinq plis à aile biseautée et repliée vers le haut, pour une meilleure résistance et un angle d'approche optimal  
Armature de maintien du cadre extérieur en acier, et finition sans arête. La plupart des pare buffles ARB ont deux supports d'antennes CB, soudées derrière le tube transversal supérieur. Certains modèles disposent d'un emplacement pour permettre l'utilisation d'un cric Hi-lift La structure de la platine de treuil dans le pare-buffle est conçue pour répartir...*

**Référence : 3414510**

**Prix : 2 669,00 € TTC/PIECE**

## EQUIPEMENTS POUR TOYOTA HILUX VIGO 2005-15 KUN25/KUN26



### **PARE CHOCS AVANT RIVAL EN ALUMINIUM POUR TOYOTA HILUX VIGO DE 2011 A 2015 AVEC FEUX LED**

Pare chocs avant Rival homologué Europe en aluminium avec revêtement epoxy noir. Pare chocs avec platine de treuil en acier et feux anti brouillard led. Les plus du produit: Pare chocs en aluminium permettant une plus grande résistance tout en étant moins lourd que l'acier. L'installation du pare chocs Rival ne nécessite pas de découpe du pare chocs d'origine. Compatible avec les blindages de protection de la même marque. Meilleur accès au treuil derrière le porte-plaque...

**Référence : 2D.5707.1**  
**Prix : 2 510,00 € TTC/PIECE**



### **PARE CHOCS AVANT RIVAL EN ALUMINIUM POUR TOYOTA HILUX VIGO DE 2011 A 2015 SANS FEUX LED**

Pare chocs avant Rival en aluminium avec revêtement epoxy noir. Pare chocs avec platine de treuil en acier. Les plus du produit: Pare chocs en aluminium permettant une plus grande résistance tout en étant moins lourd que l'acier. L'installation du pare chocs Rival ne nécessite pas de découpe du pare chocs d'origine. Compatible avec les blindages de protection de la même marque. Meilleur accès au treuil derrière le porte-plaque d'immatriculation à charnière. Livré avec nécessaire et...

**Référence : 2D.5707.1.B-NL**  
**Prix : 2 268,00 € TTC/PIECE**

## PORTE-ROUE ET PORTE-JERRICAN



### **PORTE JERRICAN POUR PARE CHOC ARRIERE F4X4**

option porte jerrican à rajouter sur le pare choc arrière sand bush bar Réalisé en tôle d'une épaisseur de 4 mm Découpe laser; peinture laquée époxy noire.

**Référence : PCPJ**  
**Prix : 590,00 € TTC/PIECE**

## EQUIPEMENTS POUR TOYOTA HILUX VIGO 2005-15 KUN25/KUN26



### PORTE JERRICAN POUR PARE CHOC ARRIERE F4X4

option porte jerrican à rajouter sur le pare choc arrière sand bush bar  
Réalisé en tôle d'une épaisseur de 4 mm Découpe laser; peinture laquée époxy noire.

**Référence : PCPJDESTO**  
Prix : **590,00 € TTC/PIECE**



### PORTE ROUE DROIT KAYMAR POUR TOYOTA HILUX/VIGO A PARTIR DE 2005

Le porte roue arrière se fixe facilement sur pare choc KAYMAR. Il est livré avec platine antivol pour jante acier/alu et support de plaque d'immatriculation.

#### Informations Techniques :

*Il se monte sur le pare choc KAYMAR, qui est vendu séparément.*

**Référence : KA1039**  
Prix : **934,08 € TTC/PIECE**



### PORTE ROUE GAUCHE KAYMAR POUR TOYOTA HILUX/VIGO A PARTIR DE 2005

Le porte roue arrière se fixe facilement sur pare choc KAYMAR. Il est livré avec platine antivol pour jante acier/alu et support de plaque d'immatriculation.

#### Informations Techniques :

*Il se monte sur le pare choc KAYMAR, qui est vendu séparément.*

**Référence : KA1096**  
Prix : **934,08 € TTC/PIECE**

## PROTECTION AVANT HOMOLOGUÉES

## EQUIPEMENTS POUR TOYOTA HILUX VIGO 2005-15 KUN25/KUN26



### PROTECTION AVANT TUBULAIRE 63MM INOX HOMOLOGUEE CE POUR TOYOTA HILUX VIGO A PARTIR DE 2012

MEDIUM BAR Ø 63 en inox Protège votre pare-choc contre les chocs du quotidien Homologué CE Livré avec kit de fixation, notice de montage et certificat d'homologation Il possède deux trous pour monter des phares longue portée optionnels Aucune modification du véhicule n'est nécessaire au montage Possibilité d'ajouter des phares longue portée grâce à des bagues support phare en inox Ø 63

**Référence : ECMED300**  
Prix : **654,00 € TTC/PIECE**



### PROTECTION AVANT TUBULAIRE 63MM INOX HOMOLOGUEE CE POUR TOYOTA HILUX VIGO DE 2006 A 2011

medium bar Ø 63 en inox Protège votre pare-choc contre les chocs du quotidien Homologué CE Livré avec kit de fixation, notice de montage et certificat d'homologation Il possède deux trous pour monter des phares longue portée optionnels Aucune modification du véhicule n'est nécessaire au montage Possibilité d'ajouter des phares longue portée grâce à des bagues support phare en inox Ø 63

**Référence : ECMED171**  
Prix : **654,00 € TTC/PIECE**



### PROTECTION AVANT TUBULAIRE 76MM INOX HOMOLOGUEE CE POUR TOYOTA HILUX VIGO A PARTIR DE 2012

SUPER BAR INOX Protection avant en inox homologuée CE Livré avec certificat d'homologation européen Norme 2005/66/ce Tube Ø 76mm

**Référence : ECSPB300**  
Prix : **787,00 € TTC/PIECE**



### PROTECTION AVANT TUBULAIRE 76MM INOX HOMOLOGUEE CE POUR TOYOTA HILUX VIGO DE 2006 A 2011

SUPER BAR INOX Protection avant en inox homologuée CE Livré avec certificat d'homologation européen Norme 2005/66/ce Tube Ø 76mm

**Référence : ECSPB171**  
Prix : **787,00 € TTC/PIECE**

## EQUIPEMENTS POUR TOYOTA HILUX VIGO 2005-15 KUN25/KUN26



### PROTECTION AVANT TUBULAIRE 76MM INOX NOIR HOMOLOGUEE CE POUR TOYOTA HILUX VIGO A PARTIR DE 2012

SUPER BAR INOX Protection avant en inox homologuée CE Livré avec certificat d'homologation européen Norme 2005/66/ce Tube Ø 76mm Thermolaqué en noir

Référence : ECSPB300N  
Prix : 787,00 € TTC/PIECE

## PROTECTIONS BAS DE CAISSE



### PROTECTION BAS DE CAISSE TOYOTA HILUX VIGO

Paire de protections tubulaires de bas de caisse. Tube en acier de 60mm de diamètre. Fixation très rigide sur le châssis. Montage sans perçage ni modification du véhicule. Paire livrées complètes : protections, nécessaire de montage, notice. Non compatible avec les marches pieds d'origine. Non compatible avec la suspensions hydraulique d'origine.

Référence : MPMT050  
Prix : 748,00 € TTC/PAIRE

## FRANCHISSEMENT & OUTILLAGE

### BLOCAGES DE DIFFÉRENTIEL



### BLOCAGE DE DIFFERENTIEL ARRIERE AIR LOCKER POUR TOYOTA HILUX VIGO A PARTIR DE 2005 SANS LSD (vendu sans compresseur)

Blocage ARB arrière pour TOYOTA HILUX A PARTIR DE 2005 SANS LSD LE BLOCAGE ARB COMPREND : (livré sans compresseur) le différentiel, la tuyauterie, les raccords, la notice de montage, les instructions d'utilisation et la liste des pièces détachées. Quand un véhicule prend un virage, la roue extérieure parcourt une plus grande distance que la roue intérieure, elle doit donc tourner plus vite. Sur tous les véhicules, c'est le différentiel placé entre les demi-arbres...

Référence : RD133  
Prix : 1 270,00 € TTC/PIECE



### **BLOCAGE DE DIFFERENTIEL AVANT AIR LOCKER POUR TOYOTA (vendu sans compresseur)**

Blocage ARB avant pour TOYOTA FJ Cruiser HILUX 05 -> Landcruiser J120 PRADO Landcruiser J150 PRADO LE BLOCAGE ARB COMPREND : (livré sans compresseur) le différentiel, la tuyauterie, les raccords, la notice de montage, les instructions d'utilisation et la liste des pièces détachées. Quand un véhicule prend un virage, la roue extérieure parcourt une plus grande distance que la roue intérieure, elle doit donc tourner plus vite. Sur tous les...

**Référence : RD111**  
Prix : **1 222,00 € TTC/PIECE**



### **BLOCAGE DE DIFFERENTIEL AVANT AIR LOCKER POUR TOYOTA (vendu sans compresseur)**

Blocage ARB avant pour TOYOTA FJ Cruiser HILUX 05 -> Landcruiser J120 PRADO Landcruiser J150 PRADO LE BLOCAGE ARB COMPREND : (livré sans compresseur) le différentiel, la tuyauterie, les raccords, la notice de montage, les instructions d'utilisation et la liste des pièces détachées. Quand un véhicule prend un virage, la roue extérieure parcourt une plus grande distance que la roue intérieure, elle doit donc tourner plus vite. Sur tous les...

**Référence : RD121**  
Prix : **1 222,00 € TTC/PIECE**



### **BLOCAGE DE DIFFERENTIEL AVANT OU ARRIERE AIR LOCKER POUR TOYOTA (vendu sans compresseur)**

Blocage ARB pour TOYOTA 4-Runner avec ressorts hélicoïdaux ARRIERE FJ Cruiser ARRIERE HILUX 05 -> ARRIERE HILUX 4 x 2 simple cabine ARRIERE HILUX 4 x 4 IFS, jusqu'à 97 ARRIERE HILUX essui avant rigide AVANT/ARRIERE Hilux 4x4, 98 - 06/2005 ARRIERE LC J7 LightDuty avec ressorts hélicoïdaux AVANT/ARRIERE Landcruiser HZJ105 avec ressorts hélicoïdaux AVANT Landcruiser J120 PRADO ARRIERE Landcruiser J7 à partir de 10/99 AVANT Landcruiser J7 avec ressorts à lames -10/99...

**Référence : RD132**  
Prix : **1 258,00 € TTC/PIECE**



**ELocker**

### BLOCAGE DE DIFFERENTIEL ELOCKER 100% ELECTRIQUE

BLOCAGE DE DIFFERENTIEL ELOCKER 100% ELECTRIQUE AVANT Véhicules : TOYOTA LANDCRUISER FJ70 A PARTIR DE 01/1990 TOYOTA LANDCRUISER FJ73 A PARTIR DE 01/1990 TOYOTA LANDCRUISER FJ75 A PARTIR DE 01/1990 TOYOTA LANDCRUISER FJ80 A PARTIR DE 01/1990 TOYOTA LANDCRUISER FZJ105 A PARTIR DE 01/1990 TOYOTA LANDCRUISER FZJ70 A PARTIR DE 01/1990 TOYOTA LANDCRUISER FZJ75 A PARTIR DE 01/1990 TOYOTA LANDCRUISER FZJ78 A PARTIR DE 08/1999 TOYOTA LANDCRUISER FZJ79 A PARTIR DE 08/1999 TOYOTA...

**Référence : A9334**

Prix : **1 853,00 € TTC/PIECE**



**ELocker**

### BLOCAGE DE DIFFERENTIEL ELOCKER AVANT 100% ELECTRIQUE

BLOCAGE DE DIFFERENTIEL ELOCKER 100% ELECTRIQUE AVANT UNIQUEMENT POUR VÉHICULE SANS BLOCAGE D'ORIGINE BLOCAGE POUR RATIO 3.73 ET MOINS, PEUT NÉCESSITER UN MEULAGE DU CARTER POUR L'INSTALLATION DE L'ÉLECTROAIMANT Véhicules : TOYOTA FJ CRUISER GSJ15 A PARTIR DE 11/2010 TOYOTA HILUX GGN25 A PARTIR DE 08/2004 TOYOTA HILUX KUN26 A PARTIR DE 08/2004 TOYOTA LANDCRUISER GRJ120 A PARTIR DE 09/2002 TOYOTA LANDCRUISER GRJ150 A PARTIR DE 2009 Nombre de Cannelures : 30 Proposés...

**Référence : A10994**

Prix : **2 314,00 € TTC/PIECE**



**ELocker**

### BLOCAGE DE DIFFERENTIEL ELOCKER AVANT 100% ELECTRIQUE

BLOCAGE DE DIFFERENTIEL ELOCKER 100% ELECTRIQUE AVANT POUR FJ CRUISER BLOCAGE POUR RATIO 3.91 ET PLUS POUR 120 SERIES BLOCAGE POUR RATIO 3.93 ET PLUS PEUT NÉCESSITER UN MEULAGE DU CARTER POUR LA POSE DE L'ÉLECTROAIMANT SUR LES DIFFÉRENTS MODÈLES (pour Toyota 150 series uniquement modèle Diesel) Véhicules : TOYOTA FJ CRUISER GSJ15 A PARTIR DE 11/2010- TOYOTA HILUX KUN26 A PARTIR DE 2005- TOYOTA LANDCRUISER...

**Référence : A11110**

Prix : **2 314,00 € TTC/PIECE**



**ELocker**

### **KIT BLOCAGE DE DIFFERENTIEL ELOCKER ARRIERE 100% ELECTRIQUE AVEC ROUEMENTS**

BLOCAGE DE DIFFERENTIEL ELOCKER 100% ELECTRIQUE ARRIERE IL PEUT ÊTRE NÉCESSAIRE SUR LES ANCIENS MODÈLES REMPLACER LES ROUEMENT (DE 45 A 50MM) KIT AVEC ROUEMENTS Véhicules : TOYOTA FJ CRUISER GSJ15 A PARTIR DE 11/2010 TOYOTA HILUX GGN25 A PARTIR DE 08/2004 TOYOTA HILUX KUN25 A PARTIR DE 08/2004 TOYOTA HILUX KUN26 A PARTIR DE 08/2004 TOYOTA LANDCRUISER GRJ120 A PARTIR DE 09/2002 TOYOTA LANDCRUISER KDJ120 A PARTIR DE 09/2002 TOYOTA LANDCRUISER KZJ120 A PARTIR DE...

**Référence : A9334-14TT**  
**Prix : 2 001,00 € TTC/KIT**



**ELocker**

### **KIT BLOCAGE DE DIFFERENTIEL ELOCKER AVANT 100% ELECTRIQUE AVEC ROUEMENTS**

BLOCAGE DE DIFFERENTIEL ELOCKER 100% ELECTRIQUE AVANT KIT AVEC ROUEMENTS POUR FJ CRUISER BLOCAGE POUR RATIO 3.91 ET PLUS POUR 120 SERIES BLOCAGE POUR RATIO 3.93 ET PLUS PEUT NÉCESSITER UN MEULAGE DU CARTER POUR LA POSE DE L'ÉLECTROAIMANT SUR LES DIFFÉRENTS MODÈLES (pour Toyota 150 series uniquement modèle Diesel) Véhicules : TOYOTA FJ CRUISER GSJ15 A PARTIR DE 11/2010- TOYOTA HILUX KUN26 A PARTIR DE 2005- TOYOTA LANDCRUISER...

**Référence : A11110-9TT**  
**Prix : 2 464,00 € TTC/KIT**



**ELocker**

### **KIT BLOCAGE DE DIFFERENTIEL ELOCKER AVANT 100% ELECTRIQUE AVEC ROUEMENTS**

BLOCAGE DE DIFFERENTIEL ELOCKER 100% ELECTRIQUE AVANT UNIQUEMENT POUR VÉHICULE SANS BLOCAGE D'ORIGINE BLOCAGE POUR RATIO 3.73 ET MOINS, PEUT NÉCESSITER UN MEULAGE DU CARTER POUR L'INSTALLATION DE L'ÉLECTROAIMANT KIT AVEC ROUEMENTS Véhicules : TOYOTA FJ CRUISER GSJ15 A PARTIR DE 11/2010 TOYOTA HILUX GGN25 A PARTIR DE 08/2004 TOYOTA HILUX KUN26 A PARTIR DE 08/2004 TOYOTA LANDCRUISER GRJ120 A PARTIR DE 09/2002 TOYOTA LANDCRUISER GRJ150 A PARTIR DE 2009 Nombre de Cannelures...

**Référence : A10994-9TT**  
**Prix : 2 464,00 € TTC/KIT**

## TREUILLAGE

## KITS DE MONTAGE ET FIXATION



## EQUIPEMENTS POUR TOYOTA HILUX VIGO 2005-15 KUN25/KUN26



### **KIT DE MONTAGE INTEGRE AVEC TREUIL WARN M8000 POUR TOYOTA HILUX VIGO DE 2005 A 2015**

Platine de treuil intégré pour Toyota Hilux Vigo à partir de 2005  
Platine vendue avec treuil Warn M8000 CARACTERISTIQUES DU TREUIL WARN M8000 : Force de traction : 3630 kg Puissance moteur : 12 V / 4.8 CV Décrabotable par levier tournant  
Encombrement : L 534 mm x l 160 mm x h 203 mm Poids avec câble : 34 kg Relais : boîte à 4 relais Etanchéité renforcée Télécommande filaire de 3.70 m Type de réduction: Planétaire 3 étages. Réduction à trains planétaires : 216/1 Vitesse...

**Référence : 16-5820-PREM**

**Prix : 2 333,00 € TTC/KIT**



### **KIT DE MONTAGE INTEGRE AVEC TREUIL WARN XDC POUR TOYOTA HILUX VIGO DE 2005 A 2015**

Platine de treuil intégré pour Toyota Hilux Vigo à partir de 2005  
Platine vendue avec treuil Warn XDC Caractéristiques techniques du treuil Warn XDC : Moteur électrique à courant continu 12V, Force de traction: 4310 kg Protection thermique, Frein à came multiségments, Réduction à 3 étages de trainsplanétaires, Levier ergonomique de débrayage, Encombrement :L 554 x l 160 mm x H 194 mm, Entraxes de fixation : 254 x 114,3 mm, Poids : 39,5 kg. Diamètre du...

**Référence : 16-5820-ULTI**

**Prix : 3 402,00 € TTC/KIT**



### **KIT DE MONTAGE INTEGRE POUR TREUIL POUR TOYOTA HILUX VIGO DE 2005 A 2015**

Platine de treuil intégré pour Toyota Hilux Vigo à partir de 2005  
Platine vendue sans treuil

**Référence : 16-5820NW**

**Prix : 1 189,00 € TTC/KIT**



### **KIT MONTAGE DE TREUIL INTEGRE AU PARE CHOC D'ORIGINE POUR TOYOTA HILUX VIGO**

Platine pour le montage d'un treuil dans le pare-chocs d'origine. Permet le montage des treuils électriques les plus courant (6000 à 12500) avec boitier relais séparé. Juste une découpe du Pare-chocs est nécessaire pour le passage du guide câble ou de l'écubier. Platine en acier électro-zinguée. Pas de modification en dehors de la découpe du pare-chocs. Livraison complète : Notice, platine, fixations, visserie

**Référence : KMT050**

EQUIPEMENTS POUR TOYOTA HILUX VIGO 2005-15 KUN25/KUN26

Prix : 351,00 € TTC/PIECE

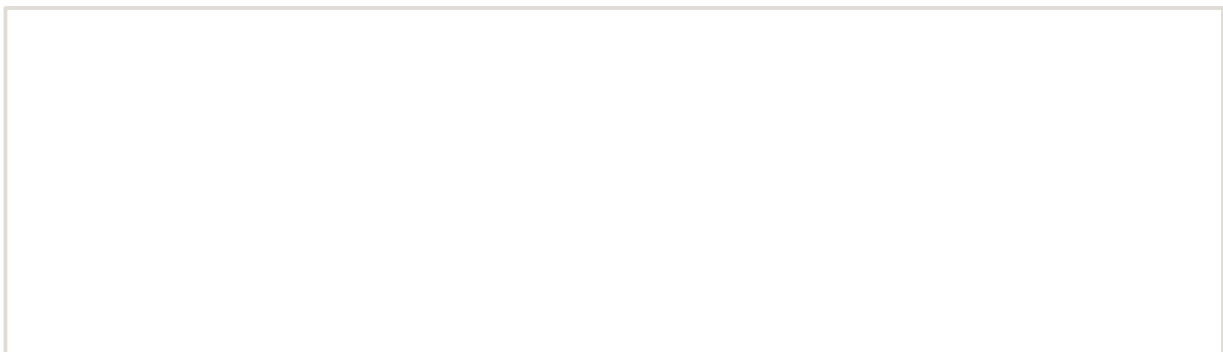

## EQUIPEMENTS POUR TOYOTA HILUX VIGO 2005-15 KUN25/KUN26



### KIT TRAVERSE DE MONTAGE POUR TREUIL ET LAME A NEIGE ECO AMOVIBLE

Kit traverse à usage multiple permet de monter un treuil, une lame à neige éco ou une balayeuse éco. Usage privée, non homologué route. Pour usage intensif. Doit être complété avec un carré adaptateur. Livré avec cache.

**Références :**

**1-259030** - KIT TRAVERSE DE MONTAGE POUR TREUIL ET LAME A NEIGE ECO AMOVIBLE TOYOTA HILUX/VIGO A PARTIR DE 2005

Prix : 620,00 € TTC/KIT



### KIT TREUIL POUR BENNE DE PICK UP AVEC TREUIL POWERMATE WORKS 2000

Idéal pour les paysagistes, agriculteurs ou chasseurs Le montage s'effectue sur la largeur du pick-up (peut occuper de 1,4m à 1,8m la largeur du véhicule).

**Informations Techniques :**

*Caractéristiques :* - Force : 907 kg - 11 m de câble Ø 4 mm avec crochet - télécommande avec câble de 3,6m

**Référence : 1-390430**

Prix : 820,00 € TTC/PIECE

## EQUIPEMENT INTÉRIEUR & EXTÉRIEUR

### ATTELAGES & ACCESSOIRES

#### ATTELAGES / FAISCEAUX

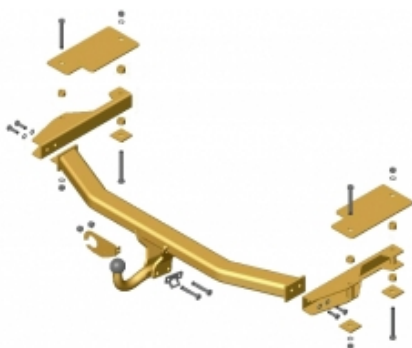

### ATTELAGE POUR TOYOTA HILUX VIGO

Nos attelages répondent à toutes les normes européennes. Ils sont homologués selon la directive 94/20/CE du 30 mai 1994 relative aux dispositifs d'attelage mécanique des véhicules à moteur et de leurs remorques ainsi qu'à leur fixation.

**Informations Techniques :**

PHOTO NON CONTRACTUELLE

**Référence : 1610**

Prix : 252,36 € TTC/PIECE

## EQUIPEMENTS POUR TOYOTA HILUX VIGO 2005-15 KUN25/KUN26



### FAISCEAU SPECIFIQUE 7 PLOTS POUR TOYOTA HILUX VIGO/REVO

faisceau spécifique 7 plots pour toyota hilux vigo et revo NE  
NECESSITE PAS DE MODIFICATION DU FAISCEAU D'ORIGINE

Référence : SET0371

Prix : 88,80 € TTC/PIECE

## BARRES DE TOIT ET ACCESSOIRES

### KIT BARRES DE TOIT



### KIT 2 BARRES DE TOIT HEAVY DUTY NOIRES 1375 MM ET PIEDS RHINO RACK POUR TOYOTA HILUX VIGO DOUBLE CABINE

comprend :- 2 barres Heavu Duty 1375 mm, noires- 1 kit de pieds RLT600 + RTS03 (les rails à riveter, nécessite de percer le toit)- 1 kit adaptateurCharge 100 kg

Référence : JA6233

Prix : 599,80 € TTC/KIT



### KIT 2 BARRES DE TOIT HEAVY DUTY NOIRES 1375 MM ET PIEDS RHINO RACK POUR TOYOTA HILUX VIGO EXTRA CABINE

comprend :- 2 barres Heavu Duty 1375 mm, noires- 1 kit de pieds RLT600 + RTS04 (les rails à riveter, nécessite de percer le toit)- 1 kit adaptateurCharge 100 kg

Référence : JA6234

Prix : 600,20 € TTC/KIT



### KIT 2 BARRES DE TOIT VORTEX NOIRES 1375 MM ET PIEDS RHINO RACK POUR TOYOTA HILUX VIGO DOUBLE CABINE

comprend :- 2 barres Vortex 1375 mm, noires- 1 kit de pieds RLT600 + RTS03 (les rails à riveter, nécessite de percer le toit)- 1 kit cales Charge 100 kg

Référence : JA6178

Prix : 561,00 € TTC/KIT

## EQUIPEMENTS POUR TOYOTA HILUX VIGO 2005-15 KUN25/KUN26



### KIT 2 BARRES DE TOIT VORTEX NOIRES 1375 MM ET PIEDS RHINO RACK POUR TOYOTA HILUX VIGO EXTRA CABINE

comprend :- 2 barres Vortex 1375 mm, noires- 1 kit de pieds RLT600 + RTS04 (les rails à riveter, nécessite de percer le toit)Charge 100 kg

Référence : JA6179  
Prix : 561,40 € TTC/KIT



### KIT DE BARRES DE TOIT POUR UNE TOYOTA HILUX (2005-2015) / PIEDS AND RAILS - DE FRONT RUNNER

Les barres de toit avec des rails à fixer sur le pavillon peuvent également être utilisées pour transporter de l'équipement sur le toit de votre véhicule si vous n'avez pas besoin d'une galerie complète. Ce kit contient 2 pieds de 40mm, 2 pieds de 65mm, 2 barres de toit de 1165mm, 2 rails pour une Toyota Hilux de 1240mm, 1 déflecteur de vent de 10mm et un guide d'installation. Le kit contient tous les composants nécessaires pour monter les barres de toit sur votre véhicule.

#### Informations Techniques :

KRTH012 - Barres de toit 1165mm de Front Runner / Kit pour une Toyota Hilux 2005-2015 Contient : 1 x FASS001 - Pied 40mm (Paire) 1 x FASS004 - Pied 65mm HX (Paire) angle de 65mm 1 x FITT002 - Instructions de montage pour un véhicule spécifique 1 x LBSK013 - Barres de toit 1165mm (Paire) 1 x TRTH001 - Rails pour une Hilux 05 de 1240mm (Paire G/D) 1 x WDLB001 - Déflecteur de vent de 10mm Matériaux utilisés : Aluminium T6 en époxy noir 3CR12 acier inoxydable Poids approximatif d'installation...

Référence : KRTH012  
Prix : 438,66 € TTC/PIECE

## PIEDS



### KIT PIEDS ARB 40 + 65MM POUR BARRES DE TOIT THULE AERO

Pour les véhicules suivants : - Nissan Navara D40 - Toyota Hilux Vigo - Isuzu D-Max kit contenant : - 1 paire de pieds en 40 mm - 1 paire de pieds en 65 mm les barres de toit sont vendues séparément

Référence : 4100310  
Prix : 147,00 € TTC/KIT

## RAILS

## EQUIPEMENTS POUR TOYOTA HILUX VIGO 2005-15 KUN25/KUN26



### KIT RAILS A RIVETER POUR PIEDS RHINO RACK POUR TOYOTA HILUX VIGO DOUBLE CABINE (LA PAIRE)

Rails à riveter, adaptables pour véhicules ne disposant ni de gouttières, ni de fixations d'origine sur le toit. Nombre de rails : 2 rails. Nombre de barres maximum pouvant être montées : 2 barres. Pour : Toyota Hilux Vigo Double Cabine 2005-2016

**Référence : RTS03**  
Prix : **195,00 € TTC/KIT**



### KIT RAILS A RIVETER POUR PIEDS RHINO RACK POUR TOYOTA HILUX VIGO EXTRA CABINE (LA PAIRE)

Rails à riveter, adaptables pour véhicules ne disposant ni de gouttières, ni de fixations d'origine sur le toit. Nombre de rails : 2 rails. Nombre de barres maximum pouvant être montées : 2 barres. Pour : Toyota Hilux Vigo Extra Cabine

**Référence : RTS04**  
Prix : **206,40 € TTC/KIT**

## CANOPY CAMPER

### ACCESSOIRES CANOPY CAMPER



### KIT DE MONTAGE POUR CANOPY CAMPER POUR TOYOTA HILUX VIGO DOUBLE ET EXTRA CABINE DE 2005 A 2015

Retrouvez toutes les informations sur le Canopy Camper d'Alu-cab dans cette page dédiée : <https://www.equip-raid.fr/atelier/canopy-camper> kit de montage spécifique au véhicule pour le canopy camper de chez Alu-cab compatible avec Toyota Hilux Vigo de 2005 à 2015 double et extra cabine

**Référence : AC-CC-FK-TH05**  
Prix : **520,00 € TTC/PIECE**

## CANOPY CAMPER

## EQUIPEMENTS POUR TOYOTA HILUX VIGO 2005-15 KUN25/KUN26



### CANOPY CAMPER ALU-CAB VERSION AC20 COMFORT NOIR POUR TOYOTA HILUX VIGO DOUBLE CABINE DE 2005 A 2015 (KIT DE MONTAGE INCLUS)

CANOPY CAMPER HARD-TOP ET TENTE DE TOIT ALU-CAB  
COULEUR : NOIR Le nouveau Canopy Camper est l'équipement idéal pour chasseur ou couple baroudeur. C'est la combinaison idéale entre un hardtop et une cellule. En effet, il s'agit d'un hard-top avec une tente de toit intégrée permettant un accès direct au couchage par le hard-top. L'accès se fait par la porte arrière (qui fait toute la hauteur, du plancher de la benne jusqu'en haut du hard-top). Comme tous les hard-tops Alu Cab, ce Canopy Camper...

#### Informations Techniques :

Compatible avec les véhicules suivants : TOYOTA HILUX VIGO  
DOUBLE CABINE DE 2005 A 2015 Dimensions : LONGUEUR: 2865  
mm (sans porte-roue) et 3035 mm (avec porte-roue) HAUTEUR: avec  
toit fermé: 1365 mm (du haut du toit au bas du cadre de la porte  
arrière) HAUTEUR: avec toit ouvert: 2520 mm LARGEUR: hors tout:  
1600mm TAILLE DES LITS DE TOIT: Lit de la tente sur le toit: L2600  
mm x l1340 mm POIDS A VIDE: (coque de base) 210 kg POIDS  
ENTIÈREMENT EQUIPE: 250 kg (environ)

Référence : AC-CC-D-BT-TH05

Prix : 13 690,00 € TTC/PIECE



### CANOPY CAMPER ALU-CAB VERSION AC20 COMFORT NOIR POUR TOYOTA HILUX VIGO EXTRA CABINE DE 2005 A 2015 (KIT DE MONTAGE INCLUS)

CANOPY CAMPER HARD-TOP ET TENTE DE TOIT ALU-CAB  
COULEUR : NOIR Le nouveau Canopy Camper est l'équipement idéal pour chasseur ou couple baroudeur. C'est la combinaison idéale entre un hardtop et une cellule. En effet, il s'agit d'un hard-top avec une tente de toit intégrée permettant un accès direct au couchage par le hard-top. L'accès se fait par la porte arrière (qui fait toute la hauteur, du plancher de la benne jusqu'en haut du hard-top). Comme tous les hard-tops Alu Cab, ce Canopy...

#### Informations Techniques :

Compatible avec les véhicules suivants : TOYOTA HILUX VIGO  
EXTRA CABINE DE 2005 A 2015 Dimensions : LONGUEUR: 2 865  
mm (sans porte-roue) et 3035 mm (avec porte-roue) HAUTEUR: avec  
toit fermé: 1365 mm (du haut du toit au bas du cadre de la porte  
arrière) HAUTEUR: avec toit ouvert: 2520 mm LARGEUR: hors tout:  
1600mm TAILLE DES LITS DE TOIT: Lit de la tente sur le toit: L2600  
mm x l1340 mm POIDS A VIDE: (coque de base) 210 kg POIDS  
ENTIÈREMENT EQUIPE: 250 kg (environ)

Référence : AC-CC-X-BT-TH05

Prix : 13 950,00 € TTC/PIECE

## CANOPY MODULABLE MODCAP

EQUIPEMENTS POUR TOYOTA HILUX VIGO 2005-15 KUN25/KUN26



**CANOPY CAMPER MODULABLE ALU CAB  
MODCAP AVEC FENETRES LATERALES POUR  
TOYOTA HILUX VIGO DE 2005 A 2015 DOUBLE  
CABINE**

Le nouveau canopy ModCap de chez Alu-Cab se distingue par une modularité inédite. En effet, la même base permet à la fois d'être équipé soit d'un couchage soit d'un toit rigide permettant un usage mixte: professionnel et loisir. Mélangez et assortissez les composants pour créer la configuration parfaite adaptée à votre style de vie. Que vous ayez besoin d'un espace de couchage confortable, d'un espace de travail spacieux ou d'une combinaison polyvalente, ModCap s'adapte à vos besoins,...

**Référence : AC-CC2-D-TH05-RT-W**

Prix : **12 650,00 € TTC/KIT**



**CANOPY CAMPER MODULABLE ALU CAB  
MODCAP AVEC FENETRES LATERALES POUR  
TOYOTA HILUX VIGO DE 2005 A 2015 EXTRA  
CABINE**

Le nouveau canopy ModCap de chez Alu-Cab se distingue par une modularité inédite. En effet, la même base permet à la fois d'être équipé soit d'un couchage soit d'un toit rigide permettant un usage mixte: professionnel et loisir. Mélangez et assortissez les composants pour créer la configuration parfaite adaptée à votre style de vie. Que vous ayez besoin d'un espace de couchage confortable, d'un espace de travail spacieux ou d'une combinaison polyvalente, ModCap s'adapte à vos besoins,...

**Référence : AC-CC2-X-TH05-RT-W**

Prix : **12 950,00 € TTC/KIT**



**CANOPY CAMPER MODULABLE ALU CAB  
MODCAP POUR TOYOTA HILUX VIGO DE 2005 A  
2015 DOUBLE CABINE**

Le nouveau canopy ModCap de chez Alu-Cab se distingue par une modularité inédite. En effet, la même base permet à la fois d'être équipé soit d'un couchage soit d'un toit rigide permettant un usage mixte: professionnel et loisir. Mélangez et assortissez les composants pour créer la configuration parfaite adaptée à votre style de vie. Que vous ayez besoin d'un espace de couchage confortable, d'un espace de travail spacieux ou d'une combinaison polyvalente, ModCap s'adapte à vos besoins,...

**Référence : AC-CC2-D-TH05-RT**

Prix : **12 100,00 € TTC/KIT**



EQUIPEMENTS POUR TOYOTA HILUX VIGO 2005-15 KUN25/KUN26



**CANOPY CAMPER MODULABLE ALU CAB  
MODCAP POUR TOYOTA HILUX VIGO DE 2005 A  
2015 EXTRA CABINE**

Le nouveau canopy ModCap de chez Alu-Cab se distingue par une modularité inédite. En effet, la même base permet à la fois d'être équipé soit d'un couchage soit d'un toit rigide permettant un usage mixte: professionnel et loisir. Mélangez et assortissez les composants pour créer la configuration parfaite adaptée à votre style de vie. Que vous ayez besoin d'un espace de couchage confortable, d'un espace de travail spacieux ou d'une combinaison polyvalente, ModCap s'adapte à vos besoins,...

**Référence : AC-CC2-X-TH05-RT**  
Prix : **12 400,00 € TTC/KIT**



**CANOPY MODULABLE ALU CAB MODCAP AVEC  
FENETRES LATERALES POUR TOYOTA HILUX  
VIGO DE 2005 A 2015 DOUBLE CABINE**

Le nouveau canopy ModCap de chez Alu-Cab se distingue par une modularité inédite. En effet, la même base permet à la fois d'être équipé soit d'un couchage soit d'un toit rigide permettant un usage mixte: professionnel et loisir. Mélangez et assortissez les composants pour créer la configuration parfaite adaptée à votre style de vie. Que vous ayez besoin d'un espace de couchage confortable, d'un espace de travail spacieux ou d'une combinaison polyvalente, ModCap s'adapte à vos besoins,...

**Référence : AC-CC2-D-TH05-HT-W**  
Prix : **6 440,00 € TTC/KIT**



**CANOPY MODULABLE ALU CAB MODCAP AVEC  
FENETRES LATERALES POUR TOYOTA HILUX  
VIGO DE 2005 A 2015 EXTRA CABINE**

Le nouveau canopy ModCap de chez Alu-Cab se distingue par une modularité inédite. En effet, la même base permet à la fois d'être équipé soit d'un couchage soit d'un toit rigide permettant un usage mixte: professionnel et loisir. Mélangez et assortissez les composants pour créer la configuration parfaite adaptée à votre style de vie. Que vous ayez besoin d'un espace de couchage confortable, d'un espace de travail spacieux ou d'une combinaison polyvalente, ModCap s'adapte à vos besoins,...

**Référence : AC-CC2-X-TH05-HT-W**  
Prix : **6 890,00 € TTC/KIT**

EQUIPEMENTS POUR TOYOTA HILUX VIGO 2005-15 KUN25/KUN26



**CANOPY MODULABLE ALU CAB MODCAP POUR  
TOYOTA HILUX VIGO DE 2005 A 2015 DOUBLE  
CABINE**

Le nouveau canopy ModCap de chez Alu-Cab se distingue par une modularité inédite. En effet, la même base permet à la fois d'être équipé soit d'un couchage soit d'un toit rigide permettant un usage mixte: professionnel et loisir. Mélangez et assortissez les composants pour créer la configuration parfaite adaptée à votre style de vie. Que vous ayez besoin d'un espace de couchage confortable, d'un espace de travail spacieux ou d'une combinaison polyvalente, ModCap s'adapte à vos besoins,...

**Référence : AC-CC2-D-TH05-HT**  
Prix : **5 890,00 € TTC/KIT**



**CANOPY MODULABLE ALU CAB MODCAP POUR  
TOYOTA HILUX VIGO DE 2005 A 2015 EXTRA  
CABINE**

Le nouveau canopy ModCap de chez Alu-Cab se distingue par une modularité inédite. En effet, la même base permet à la fois d'être équipé soit d'un couchage soit d'un toit rigide permettant un usage mixte: professionnel et loisir. Mélangez et assortissez les composants pour créer la configuration parfaite adaptée à votre style de vie. Que vous ayez besoin d'un espace de couchage confortable, d'un espace de travail spacieux ou d'une combinaison polyvalente, ModCap s'adapte à vos besoins,...

**Référence : AC-CC2-X-TH05-HT**  
Prix : **6 340,00 € TTC/KIT**

**KIT DE MONTAGE CANOPY MODULABLE ALU CAB  
MODCAP POUR TOYOTA HILUX VIGO DE 2005 A  
2015 DOUBLE ET EXTRA CABINE**

**Référence : AC-CC2-FK-TH05**  
Prix : **540,00 € TTC/KIT**

CONSOLES & SUPPORT INSTRUMENT

## EQUIPEMENTS POUR TOYOTA HILUX VIGO 2005-15 KUN25/KUN26



### CONSOLE DE TOIT LONGITUDINALE ARB POUR TOYOTA HILUX VIGO DOUBLE ET EXTRA CABINE A PARTIR DE 2005

Pour finaliser l'aménagement intérieur de votre 4x4, utilisez les consoles de plafond ARB. Caractéristiques des consoles longitudinales: Fabriquées en ABS renforcé aux formes exactes du véhicule avec un joint en caoutchouc. Lumière LED pour les places arrières (sauf modèle simple cab ou châssis cabine) Emplacement CB ou poste format ISO Coloration dans la masse stabilisée aux UV Rangement situé au milieu de la console Lumières LED côté conducteur ou passager Support pour maintenir le...

#### Informations Techniques :

*véhicule : Toyota Hilux Vigo double cabine et extra cabine à partir de 2005.*

**Référence : BRCHI05**

Prix : **409,00 € TTC/PIECE**



### PLATINE N4 SUPPORT INSTRUMENTS DE NAVIGATION POUR TOYOTA HILUX VIGO

Cette platine porte-instruments et prête à l'emploi est très pratique pour fixer les instruments de navigation qui fleurissent actuellement sur le marché. Grâce à la platine modulable de 320mm de large, vous pouvez installer différents types d'instruments tels que GPS, tripmaster, écran PC... Elle se fixe au pare-brise par un jeu de 4 ventouses et au tableau de bord par un kit spécifique sans perçage visible.

#### Informations Techniques :

*Platine modulable mesurant 320mm de large. Livré complet avec nécessaire de fixation et notice.*

**Référence : NAPL13**

Prix : **132,00 € TTC/KIT**

## COUVRE BENNE

## EQUIPEMENTS POUR TOYOTA HILUX VIGO 2005-15 KUN25/KUN26



### TONNEAU COVER EN ALUMINIUM DOUBLE CAB POUR TOYOTA HILUX VIGO DE 2005 A 2012

TONNEAU COVER EN ALUMINIUM DOUBLE CAB POUR TOYOTA HILUX VIGO DE 2005 A 2012 TONNEAU COVER ALUMINIUM UPSTONE - Nouveau système de fixation SANS PERCAGES - Système de sécurisation de la porte de benne SANS PERCAGE. - Montage/démontage facile pour l'utilisateur final afin de charger les objets encombrants. - Suppression de la "plaque avant", ce tonneau cover devient l'unique modèle Aluminium du marché couvrant l'intégralité de la benne. - Nouvelle serrure avec pad ABS intégré au profil...

**Référence : EVO119**

Prix : **1 930,00 € TTC/PIECE**



### TONNEAU COVER EN ALUMINIUM EXTRA CAB POUR TOYOTA HILUX VIGO DE 2005 A 2015

COUVRE TONNEAU EN ALUMINIUM EXTRA CAB POUR TOYOTA HILUX VIGO DE 2005 A 2015 TONNEAU COVER ALUMINIUM UPSTONE - Nouveau système de fixation SANS PERCAGES, - Système de sécurisation de la porte de benne SANS PERCAGE. - Montage/démontage facile pour l'utilisateur final afin de charger les objets encombrants. - Suppression de la "plaque avant", ce tonneau cover devient l'unique modèle Aluminium du marché couvrant l'intégralité de la benne. - Nouvelle serrure avec pad ABS intégré au profil...

**Référence : EVO145**

Prix : **2 202,00 € TTC/PIECE**



### TONNEAU COVER EN ALUMINIUM NOIR DOUBLE CAB POUR TOYOTA HILUX VIGO DE 2005 A 2012

TONNEAU COVER EN ALUMINIUM NOIR DOUBLE CAB POUR TOYOTA HILUX VIGO DE 2005 A 2012 TONNEAU COVER ALUMINIUM THERMOLAQUE NOIR UPSTONE - Thermolaqué en noir. - Nouveau système de fixation SANS PERCAGES - Système de sécurisation de la porte de benne SANS PERCAGE. - Montage/démontage facile pour l'utilisateur final afin de charger les objets encombrants. - Suppression de la "plaque avant", ce tonneau cover devient l'unique modèle Aluminium du marché couvrant l'intégralité de la benne. - Nouvelle...

**Référence : EVO119N**

Prix : **2 260,00 € TTC/PIECE**

## EQUIPEMENTS POUR TOYOTA HILUX VIGO 2005-15 KUN25/KUN26



### TONNEAU COVER EN ALUMINIUM NOIR EXTRA CAB POUR TOYOTA HILUX VIGO DE 2005 A 2015

COUVRE TONNEAU EN ALUMINIUM NOIR EXTRA CAB POUR TOYOTA HILUX VIGO DE 2005 A 2015 TONNEAU COVER ALUMINIUM THERMOLAQUE NOIR UPSTONE - Thermolaqué en noir - Nouveau système de fixation SANS PERCAGES, - Système de sécurisation de la porte de benne SANS PERCAGE. - Montage/démontage facile pour l'utilisateur final afin de charger les objets encombrants. - Suppression de la "plaque avant", ce tonneau cover devient l'unique modèle Aluminium du marché couvrant l'intégralité de la benne. - Nouvelle...

Référence : EVO145N

Prix : 2 338,00 € TTC/PIECE

## DÉNEIGEMENT & LAMES À NEIGE

### DISTRIBUTEUR À SEL



### DISTRIBUTEUR A SEL SNO-WAY 1520L A POSER AVEC KIT VIBRATEUR ET BOITIER DE CONTROLE

Ce distributeur de sel de 1520 L à poser sur le bac convient pour des transporteurs, petits camionset pick-ups. A l'aide de ce distributeur, des grandes quantités de sel ou de mélange de sel/sable peuvent être transportées sans problème. Sa construction basse permet une bonne visibilité à l'arrière afin de pouvoir manoeuvrer et travailler en toute sécurité. Important: Ce distributeur est en inox et a une durée de vie très élevée. A noter : motorisation, kit de montage (éclairage incl.) ainsi que...

#### Informations Techniques :

capacité : 1520 litres poids à vide : 160 kg actionnement : 12 V avec démultiplication Longueur totale: 266.5 cm Hauteur: 98 cm Largeur: 125.5 cm

Référence : 5-RVB2000

Prix : 9 502,39 € TTC/PIECE

## EQUIPEMENTS POUR TOYOTA HILUX VIGO 2005-15 KUN25/KUN26



### DISTRIBUTEUR A SEL SNO-WAY 280L A POSER AVEC KIT VIBRATEUR ET BOITIER DE CONTROLE

Ce distributeur de sel de 280 L à poser sur le bac convient pour des transporteurs, petits camionset pick-ups. A l'aide de ce distributeur, des grandes quantités de sel ou de mélange de sel/sable peuvent être transportées sans problème. Sa construction basse permet une bonne visibilité à l'arrière afin de pouvoir manoeuvrer et travailler en toute sécurité. Important: Ce distributeur est en inox et a une durée de vie très élevée. A noter : motorisation, kit de montage (éclairage incl.) ainsi que la...

#### Informations Techniques :

capacité : 280 litres poids à vide : 84 kg actionnement : 12 V avec démultiplication Longueur totale: 145 cm Hauteur: 72.5 cm Largeur: 112 cm

**Référence : 5-RVB10**

Prix : **5 580,00 € TTC/PIECE**



### DISTRIBUTEUR A SEL SNO-WAY 570L A POSER AVEC KIT VIBRATEUR ET BOITIER DE CONTROLE

Ce distributeur de sel de 570 L à poser sur le bac convient pour des transporteurs, petits camionset pick-ups. A l'aide de ce distributeur, des grandes quantités de sel ou de mélange de sel/sable peuvent être transportées sans problème. Sa construction basse permet une bonne visibilité à l'arrière afin de pouvoir manoeuvrer et travailler en toute sécurité. Important: Ce distributeur est en inox et a une durée de vie très élevée. A noter : motorisation, kit de montage ainsi que la bâche de...

#### Informations Techniques :

capacité : 570 litres poids à vide : 225 kg actionnement : 12 V avec démultiplication Longueur totale: 231 cm Hauteur: 66 cm Largeur: 97 cm

**Référence : 5-RVB750NG**

Prix : **8 016,00 € TTC/PIECE**

## KIT DE MONTAGE & ACCESSOIRES DÉNEIGEMENT



### KIT DE MONTAGE POUR LAME A NEIGE HYDRAULIQUE SNO-WAY

Ce kit de montage vous permet d'installer rapidement une lame à neige hydraulique SNOWAY sur votre véhicule.

#### Références :

**5-250 - KIT DE MONTAGE POUR LAME A NEIGE HYDRAULIQUE SNO-WAY POUR TOYOTA HILUX/VIGO A PARTIR DE 2005**

Prix : 538,00 € TTC/KIT

## EQUIPEMENTS POUR TOYOTA HILUX VIGO 2005-15 KUN25/KUN26



### KIT TRAVERSE DE MONTAGE POUR TREUIL ET LAME A NEIGE ECO AMOVIBLE

Kit traverse à usage multiple permet de monter un treuil, une lame à neige éco ou une balayeuse éco. Usage privée, non homologué route. Pour usage intensif. Doit être complété avec un carré adaptateur. Livré avec cache.

#### Références :

**1-259030** - KIT TRAVERSE DE MONTAGE POUR TREUIL ET LAME A NEIGE ECO AMOVIBLE TOYOTA HILUX/VIGO A PARTIR DE 2005

Prix : 620,00 € TTC/KIT



### MOTORISATION AVEC BAC DE 40CM POUR DISTRIBUTEUR A SEL SNO-WAY

MOTORISATION AVEC BAC DE 40CM POUR DISTRIBUTEUR A SEL V-BOX

Référence : **5-99101113**

Prix : **1 332,00 € TTC/PIECE**



### MOTORISATION AVEC BAC DE 70CM POUR DISTRIBUTEUR A SEL SNO-WAY

MOTORISATION AVEC BAC DE 70CM POUR DISTRIBUTEUR A SEL V-BOX

Référence : **5-99101116**

Prix : **1 494,17 € TTC/PIECE**

## GALERIES DE TOIT & ACCESSOIRES

### ACCESSOIRES DE GALERIE DE TOIT

## EQUIPEMENTS POUR TOYOTA HILUX VIGO 2005-15 KUN25/KUN26



### DEFLECTEUR DE VENT POUR GALERIE DE TOIT ARB BASE RACK POUR TOYOTA HILUX DE 2005 A 2021

Il n'y aura plus de crainte de bruit supplémentaire dans la cabine lors de l'installation d'une galerie de toit. Les ingénieurs d'ARB ont formé un déflecteur de vent à monter sous la face inférieure, garantissant une expérience de conduite silencieuse et agréable. Caractéristiques : En aluminium formé sous pression de 1,6 mm Résistant et aide à réduire le bruit Revêtement en époxy durable Spécifique au véhicule Fentes prédécoupées pour faciliter le montage de la barre lumineuse de...

**Référence : 17914060**  
Prix : **134,00 € TTC/PIECE**



### DEFLECTEUR DE VENT UNIVERSEL POUR GALERIE DE TOIT ARB BASE RACK

Il n'y aura plus de crainte de bruit supplémentaire dans la cabine lors de l'installation d'une galerie de toit. Les ingénieurs d'ARB ont formé un déflecteur de vent à monter sous la face inférieure, garantissant une expérience de conduite silencieuse et agréable. Caractéristiques : En aluminium formé sous pression de 1,6 mm Résistant et aide à réduire le bruit Revêtement en époxy durable Spécifique au véhicule Fentes prédécoupées pour faciliter le montage de la barre lumineuse de...

**Référence : 17900090**  
Prix : **154,44 € TTC/PIECE**

## GALERIES DE TOIT



### GALERIE DE TOIT ARB 1850 x 1120 MM

Galerie de toit ARB 1850 x 1120 mm se monte uniquement sur hartop ARB

#### Informations Techniques :

*Pour les véhicules suivants : - FORD RANGER A PARTIR DE 2007 - TOYOTA HILUX JUSQU'A 2005 - MITSUBISHI L200 DE 1996 A 2006 - MAZDA B2500 - ISUZU D-MAX A PARTIR DE 2004 - NISSAN NAVARA D40 - OPEL CAMPO - TOYOTA HILUX VIGO*

**Référence : 4000010**  
Prix : **851,00 € TTC/PIECE**



## EQUIPEMENTS POUR TOYOTA HILUX VIGO 2005-15 KUN25/KUN26



### GALERIE DE TOIT ARB DELUXE 1250 X 1120 MM (SANS PIEDS)

Une galerie de toit est le moyen idéal pour augmenter la capacité de votre véhicule pour transporter le matériel nécessaire pour le raid. Construite pour durée, la galerie ARB réalisée en tube d'acier vous apportera entière satisfaction. Solide et bien finie, poudrée époxy. Capacité de charge autorisée : 75 kg Galerie livrée sans pieds (vendu séparément) Dimensions : 1250 x 1120 mm Véhicules adaptés : NISSAN NAVARA D40 DOUBLE CABINE A PARTIR DE 2005 TOYOTA HILUX DOUBLE CABINE APRÈS...

Référence : **3800250**

Prix : **690,00 € TTC/PIECE**

### KIT GALERIE DE TOIT

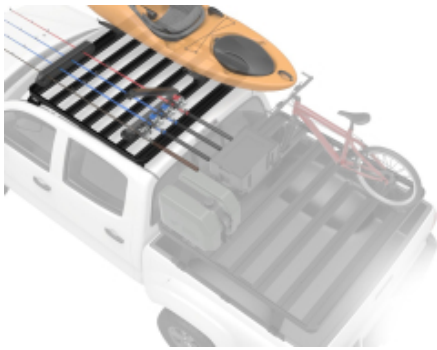

### KIT DE GALERIE SLIMLINE II POUR LE TOYOTA HILUX (2005-2015) - DE FRONT RUNNER

Le kit de galerie Slimline II pour toute la longueur du toit de 1156mm/45.5" pour le Toyota Hilux (2005-2015) contient un plateau Slimline II, un déflecteur de vent, 2 rails et 4 pieds. Un perçage peut être nécessaire pour l'installation.

#### Informations Techniques :

*KRTH008T -Kit de galerie Slimline II pour le Toyota Hilux (2005-2015) - de Front Runner* Composé de : 1 x FASS012 - Pieds / 40mm-50mm - par Front Runner 1 x FASS014 - Pieds - coudés / 65mm - par Front Runner 1 x RRSTA06 - Plateau Slimline II - 1165mm(I) X 1156mm(L) - de Front Runner 1 x TRTH001 - Rails pour Toyota Hilux (2005-2015) / 1240mm(L) - de Front Runner Matériel utilisé : Aluminium T6 recouvert de poudre époxy noire Acier à haute résistance Poids approximatif installé : 22.9kg (50.5lbs) La rainure...

Référence : **KRTH008T**

Prix : **947,44 € TTC/KIT**

**KIT DE GALERIE SLIMLINE II POUR LE TOYOTA HILUX (2005-2015) - DE FRONT RUNNER**

La galerie Slimline II pour toute la longueur du toit de 1358mm/53.5" contient le plateau Slimline II, un déflecteur de vent et 2 foot rails pour monter le plateau Slimline II sur votre Toyota Hilux (2005-2015). Le plateau s'installe facilement en utilisant les points de montage existants. Le forage n'est pas nécessaire.

**Informations Techniques :**

*KRTH010T -Kit de galerie Slimline II pour le Toyota Hilux (2005-2015) - de Front RunnerComposé de :1 x FATH001 - Foot Rails pour Toyota Hilux (2005-2015) - de Front Runner1 x RRSTA07 - Plateau Slimline II - 1165mm(l) X 1358mm(L) - par Front RunnerMatériau utilisé :Aluminium T6 revêtu de poudre époxy noireAcier à haute résistancePoids approximatif installé : 24 kg (54lbs)La rainure en T sur le haut et sur le bas du plateau de la barre transversale convient pour un boulon de 8mm (standard).Pour...*

**Référence : KRTH010T**  
**Prix : 1 001,09 € TTC/KIT**

**KIT GALERIE DE TOIT ARB BASE RACK 1255MM x 1155MM POUR TOYOTA HILUX DOUBLE CABINE DE 2005 A 2015 (INCLUS PIEDS ET DEFLECTEUR DE VENT)**

L'ARB Base Rack est le dernier né dans l'évolution de la galerie de toit. Ultra élégant, bénéficiant d'une facilité de montage et d'un design léger, la galerie ARB BASE Rack intègre un système de fixation des accessoires à queue d'aronde unique qui rend la fixation et le retrait des accessoires plus simple, plus rapide et plus sûr. Caractéristiques principales: Fabriqué en aluminium extrudé, disposant d'un renfort interne rigide finition epoxy noir Structure entièrement soudée (à...

**Informations Techniques :**

*Taille :1255 mm x 1155 mm Matière : Aluminium Capacité de charge : 125kg*

**Référence : JT1034**  
**Prix : 1 142,00 € TTC/KIT**

## EQUIPEMENTS POUR TOYOTA HILUX VIGO 2005-15 KUN25/KUN26



### KIT GALERIE DE TOIT ARB BASE RACK 1255MM x 1285MM POUR TOYOTA HILUX DOUBLE CABINE DE 2005 A 2015 (INCLUS PIEDS ET DEFLECTEUR DE VENT)

L'ARB Base Rack est le dernier né dans l'évolution de la galerie de toit. Ultra élégant, bénéficiant d'une facilité de montage et d'un design léger, la galerie ARB BASE Rack intègre un système de fixation des accessoires à queue d'aronde unique qui rend la fixation et le retrait des accessoires plus simple, plus rapide et plus sûr. Caractéristiques principales: Fabriqué en aluminium extrudé, disposant d'un renfort interne rigide finition epoxy noir Structure entièrement soudée (à...

#### Informations Techniques :

Taille : 1255 mm x 1285 mm Matière : Aluminium Capacité de charge : 100kg

Référence : JT1035

Prix : 1 176,00 € TTC/KIT

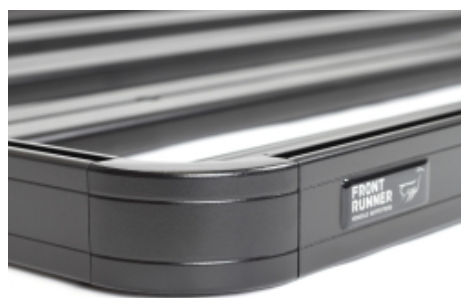

### KIT GALERIE DE TOIT FRONT RUNNER SLIMLINE II 1358 X 1165 MM (PIEDS 75 MM) POUR TOYOTA HILUX DC (05-15)

LA GALERIE SLIMLINE II EST RÉSISTANTE: Contrairement à la plupart des galeries, la Slimline II a été conçue et construite spécifiquement pour une utilisation hors route. Construit avec l'aluminium de haute densité, la FrontRunner Slimline II peut résister aux vibrations de toute aventure hors route. Les lattes de support de charge ont une paroi double canal et sont fixés sur les profils latéraux par l'intermédiaire de boulons. Cette conception brevetée crée un support qui est très...

#### Informations Techniques :

Finition peinture epoxy Dimensions: Longueur 1358mm x Largeur 1165mm x Hauteur 50mm Livré avec notice de montage, galerie Slimline II, pieds et visserie.

Référence : KRTHT08T

Prix : 953,19 € TTC/KIT



### KIT GALERIE RHINO RACK PIONEER 6 1500 X 1240 MM POUR TOYOTA HILUX VIGO DOUBLE CABINE (PIEDS INCLUS)

comprend :- 1 galerie Rhino Rack Pioneer 6 1500 X 1240 MM- 1 kit de pieds RCP58-BK + RCH4 + RTS03 (les rails à riveter, nécessite de percer le toit)- 2 kits QMVA05charge 100 kg

Référence : JB1052

Prix : 1 308,80 € TTC/KIT

## EQUIPEMENTS POUR TOYOTA HILUX VIGO 2005-15 KUN25/KUN26

### PIEDS



#### KIT DE MONTAGE DE GALERIE ARB BASE RACK POUR TOYOTA HILUX DOUBLE CABINE DE 2005 A 2015

Un kit de montage de la galerie ARB BASE Rack a été spécialement conçu pour le Toyota Hilux double cabine de 2005 à 2015

Référence : **17914030**  
Prix : **319,00 € TTC/KIT**



#### KIT PIEDS POUR GALERIE DE TOIT ARB DELUXE POUR TOYOTA HILUX/VIGO A PARTIR DE 2005

Kit de 4 pieds pour galerie de toit ARB. Références des galeries adaptées : 3800250 Adaptés pour les véhicules suivants : TOYOTA HILUX VIGO A PARTIR DE 2005

Référence : **3714010**  
Prix : **267,00 € TTC/KIT**

### RAILS



#### KIT RAILS A RIVETER POUR PIEDS RHINO RACK POUR TOYOTA HILUX VIGO DOUBLE CABINE (LA PAIRE)

Rails à riveter, adaptables pour véhicules ne disposant ni de gouttières, ni de fixations d'origine sur le toit. Nombre de rails : 2 rails. Nombre de barres maximum pouvant être montées : 2 barres. Pour : Toyota Hilux Vigo Double Cabine 2005-2016

Référence : **RTS03**  
Prix : **195,00 € TTC/KIT**



#### KIT RAILS A RIVETER POUR PIEDS RHINO RACK POUR TOYOTA HILUX VIGO EXTRA CABINE (LA PAIRE)

Rails à riveter, adaptables pour véhicules ne disposant ni de gouttières, ni de fixations d'origine sur le toit. Nombre de rails : 2 rails. Nombre de barres maximum pouvant être montées : 2 barres. Pour : Toyota Hilux Vigo Extra Cabine

EQUIPEMENTS POUR TOYOTA HILUX VIGO 2005-15 KUN25/KUN26

Référence : RTS04  
Prix : 206,40 € TTC/KIT

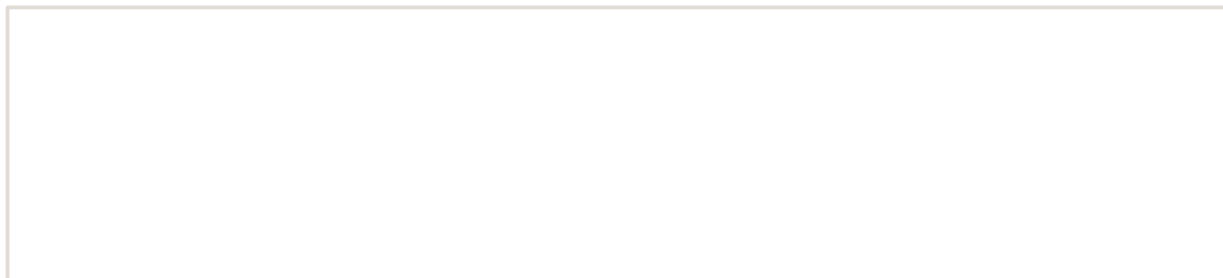

## EQUIPEMENTS POUR TOYOTA HILUX VIGO 2005-15 KUN25/KUN26

### HARDTOP

#### ACCESSOIRES HARDTOP



#### OPTIONS POUR HARD TOP ARB

GRILLES HARDTOP ARB POUR TOYOTA HILUX VIGO

**Références :**

**86600033x2** - GRILLES HARDTOP ARB POUR TOYOTA HILUX VIGO

Prix : 302,00 € TTC/PIECE



#### KIT DE MONTAGE POUR CANOPY CAMPER POUR TOYOTA HILUX VIGO DOUBLE ET EXTRA CABINE DE 2005 A 2015

Retrouvez toutes les informations sur le Canopy Camper d'Alu-cab dans cette page dédiée : <https://www.equip-raid.fr/atelier/canopy-camper> kit de montage spécifique au véhicule pour le canopy camper de chez Alu-cab compatible avec Toyota Hilux Vigo de 2005 à 2015 double et extra cabine

**Référence : AC-CC-FK-TH05**

Prix : 520,00 € TTC/PIECE

### CANOPY CAMPER



### **CANOPY CAMPER ALU-CAB VERSION AC20 COMFORT NOIR POUR TOYOTA HILUX VIGO DOUBLE CABINE DE 2005 A 2015 (KIT DE MONTAGE INCLUS)**

CANOPY CAMPER HARD-TOP ET TENTE DE TOIT ALU-CAB  
COULEUR : NOIR Le nouveau Canopy Camper est l'équipement idéal pour chasseur ou couple baroudeur. C'est la combinaison idéale entre un hardtop et une cellule. En effet, il s'agit d'un hard-top avec une tente de toit intégrée permettant un accès direct au couchage par le hard-top. L'accès se fait par la porte arrière (qui fait toute la hauteur, du plancher de la benne jusqu'en haut du hard-top). Comme tous les hard-tops Alu Cab, ce Canopy Camper...

#### **Informations Techniques :**

Compatible avec les véhicules suivants : TOYOTA HILUX VIGO  
DOUBLE CABINE DE 2005 A 2015 Dimensions : LONGUEUR: 2865  
mm (sans porte-roue) et 3035 mm (avec porte-roue) HAUTEUR: avec  
toit fermé: 1365 mm (du haut du toit au bas du cadre de la porte  
arrière) HAUTEUR: avec toit ouvert: 2520 mm LARGEUR: hors tout:  
1600mm TAILLE DES LITS DE TOIT: Lit de la tente sur le toit: L2600  
mm x l1340 mm POIDS A VIDE: (coque de base) 210 kg POIDS  
ENTIÈREMENT EQUIPE: 250 kg (environ)

**Référence : AC-CC-D-BT-TH05**

Prix : **13 690,00 € TTC/PIECE**



### **CANOPY CAMPER ALU-CAB VERSION AC20 COMFORT NOIR POUR TOYOTA HILUX VIGO EXTRA CABINE DE 2005 A 2015 (KIT DE MONTAGE INCLUS)**

CANOPY CAMPER HARD-TOP ET TENTE DE TOIT ALU-CAB  
COULEUR : NOIR Le nouveau Canopy Camper est l'équipement idéal pour chasseur ou couple baroudeur. C'est la combinaison idéale entre un hardtop et une cellule. En effet, il s'agit d'un hard-top avec une tente de toit intégrée permettant un accès direct au couchage par le hard-top. L'accès se fait par la porte arrière (qui fait toute la hauteur, du plancher de la benne jusqu'en haut du hard-top). Comme tous les hard-tops Alu Cab, ce Canopy...

#### **Informations Techniques :**

Compatible avec les véhicules suivants : TOYOTA HILUX VIGO  
EXTRA CABINE DE 2005 A 2015 Dimensions : LONGUEUR: 2 865  
mm (sans porte-roue) et 3035 mm (avec porte-roue) HAUTEUR: avec  
toit fermé: 1365 mm (du haut du toit au bas du cadre de la porte  
arrière) HAUTEUR: avec toit ouvert: 2520 mm LARGEUR: hors tout:  
1600mm TAILLE DES LITS DE TOIT: Lit de la tente sur le toit: L2600  
mm x l1340 mm POIDS A VIDE: (coque de base) 210 kg POIDS  
ENTIÈREMENT EQUIPE: 250 kg (environ)

**Référence : AC-CC-X-BT-TH05**

Prix : **13 950,00 € TTC/PIECE**

## HARDTOP

EQUIPEMENTS POUR TOYOTA HILUX VIGO 2005-15 KUN25/KUN26



**HARDTOP ALU CAB ADVENTURE 3 POUR TOYOTA HILUX VIGO DOUBLE CABINE - ALUMINIUM LISSE NOIR**

Le modèle Adventure 3 se distingue du modèle Explorer 3 par - une fenêtre arrière de 900 mm de large au lieu d'être sur toute la longueur - la possibilité de rajouter sur l'arrière, une échelle, un porte jerrican, ou encore un porte bouteille de gaz. Alu-Cab est la référence en matière de Hard Top en aluminium, reconnu pour sa résistance et haute qualité . L'aluminium offre de nombreux avantages : résistance, faible poids et longévité. Les atouts principaux pour un hard top haut de...

**Référence : AC-C-D-TH05-A-BS**  
**Prix : 3 190,00 € TTC/PIECE**



**HARDTOP ALU CAB ADVENTURE 3 POUR TOYOTA HILUX VIGO DOUBLE CABINE - ALUMINIUM STRIE NOIR**

Le modèle Adventure 3 se distingue du modèle Explorer 3 par - une fenêtre arrière de 900 mm de large au lieu d'être sur toute la longueur - la possibilité de rajouter sur l'arrière, une échelle, un porte jerrican, ou encore un porte bouteille de gaz. Alu-Cab est la référence en matière de Hard Top en aluminium, reconnu pour sa résistance et haute qualité . L'aluminium offre de nombreux avantages : résistance, faible poids et longévité. Les atouts principaux pour un hard top haut de...

**Référence : AC-C-D-TH05-A-BT**  
**Prix : 3 190,00 € TTC/PIECE**



**HARDTOP ALU CAB EXPLORER 3 POUR TOYOTA HILUX VIGO 2005-2015 DOUBLE CABINE - ALUMINIUM LISSE NOIR**

Alu-Cab est la référence en matière de Hard Top en aluminium, reconnu pour sa résistance et haute qualité . L'aluminium offre de nombreux avantages : résistance, faible poids et longévité. Les atouts principaux pour un hard top haut de gamme. Alu Cab a lancé pour 2016, la troisième génération de son hardtop aluminium. Ce dernier a été fondamentalement restructuré et amélioré sur de nombreux points. Les charnières sont continues et intégrées sur toute la longueur des différentes...

**Référence : AC-C-D-TH05-E-BS**  
**Prix : 3 190,00 € TTC/PIECE**



**HARDTOP ALU CAB EXPLORER 3 POUR TOYOTA  
HILUX VIGO 2005-2015 DOUBLE CABINE -  
ALUMINIUM STRIE NOIR**

Alu-Cab est la référence en matière de Hard Top en aluminium, reconnu pour sa résistance et haute qualité. L'aluminium offre de nombreux avantages : résistance, faible poids et longévité. Les atouts principaux pour un hard top haut de gamme. Alu Cab a lancé pour 2016, la troisième génération de son hardtop aluminium. Ce dernier a été fondamentalement restructuré et amélioré sur de nombreux points. Les charnières sont continues et intégrées sur toute la longueur des différentes...

Référence : **AC-C-D-TH05-E-BT**  
Prix : **3 190,00 € TTC/PIECE**

**HARDTOP ALU CAB EXPLORER 3 POUR TOYOTA  
HILUX VIGO 2005-2015 EXTRA CABINE -  
ALUMINIUM LISSE NOIR**

Alu-Cab est la référence en matière de Hard Top en aluminium, reconnu pour sa résistance et haute qualité. L'aluminium offre de nombreux avantages : résistance, faible poids et longévité. Les atouts principaux pour un hard top haut de gamme. Alu Cab a lancé pour 2016, la troisième génération de son hardtop aluminium. Ce dernier a été fondamentalement restructuré et amélioré sur de nombreux points. Les charnières sont continues et intégrées sur toute la longueur des différentes...

Référence : **AC-C-X-TH05-E-BS**  
Prix : **3 690,00 € TTC/PIECE**

**HARDTOP ALU CAB EXPLORER 3 POUR TOYOTA  
HILUX VIGO 2005-2015 EXTRA CABINE -  
ALUMINIUM STRIE NOIR**

Alu-Cab est la référence en matière de Hard Top en aluminium, reconnu pour sa résistance et haute qualité. L'aluminium offre de nombreux avantages : résistance, faible poids et longévité. Les atouts principaux pour un hard top haut de gamme. Alu Cab a lancé pour 2016, la troisième génération de son hardtop aluminium. Ce dernier a été fondamentalement restructuré et amélioré sur de nombreux points. Les charnières sont continues et intégrées sur toute la longueur des différentes...

Référence : **AC-C-X-TH05-E-BT**  
Prix : **3 690,00 € TTC/PIECE**

**MARCHEPIED**

**EQUIPEMENTS POUR TOYOTA HILUX VIGO 2005-15 KUN25/KUN26****MARCHE PIEDS INOX POUR TOYOTA HILUX VIGO**

Marche-pieds inox (écartement réglable) pour Toyota Hilux Vigo, 2 portes 4 places

Référence : **P170IX**

Prix : **627,00 € TTC/PIECE**

**MULTI RACK SYSTEM / PRO BED RACK POUR PICK-UP****KIT COMPLET MULTI RACK SYSTEM****MULTI RACK SYSTEM BAS TECHNIC OFFROAD  
POUR PICK UP DOUBLE CABINE AVEC 2 BARRES  
DE TOIT RHINO RACK HEAVY DUTY NOIRE 1500  
MM**

Les véhicules pick-up sont plus que jamais incontournable dans le monde du 4x4 mais également un outil de travail très pratique au quotidien. Ces véhicules étant souvent dédiés à un usage mixte lorsque l'on souhaite installer des accessoires ou une tente de toit sur la benne cela implique l'installation d'un hard-top ou couvre benne ce qui peut limiter l'usage de la benne. Si vous souhaitez conduire votre véhicule ouvert à l'arrière, c'est-à-dire sans hard top ni couvre benne et tout de...

**Informations Techniques :**

*le kit comprend : le système Multi-rack system 2 barres de toit Rhino Rack Heavy Duty noire 1500 mm 2 jeux d'adaptateurs de fixation pour les barres de toit charge dynamique : 100 kg ; statique 250 kg*

Référence : **55-040-XHD01**

Prix : **750,00 € TTC/KIT**

**MULTI RACK SYSTEM BAS TECHNIC OFFROAD  
POUR PICK UP DOUBLE CABINE AVEC 2 BARRES  
DE TOIT RHINO RACK VORTEX NOIRE 1500 MM**

Les véhicules pick-up sont plus que jamais incontournable dans le monde du 4x4 mais également un outil de travail très pratique au quotidien. Ces véhicules étant souvent dédiés à un usage mixte lorsque l'on souhaite installer des accessoires ou une tente de toit sur la benne cela implique l'installation d'un hard-top ou couvre benne ce qui peut limiter l'usage de la benne. Si vous souhaitez conduire votre véhicule ouvert à l'arrière, c'est-à-dire sans hard top ni couvre benne et tout de...

**Informations Techniques :**

*le kit comprend : le système Multi-rack system 2 barres de toit Rhino Rack Vortex noire 1500 mm 2 jeux d'adaptateurs de fixation pour les barres de toit charge dynamique : 100 kg ; statique 250 kg*

**Référence : 55-040-XVA01****Prix : 734,00 € TTC/KIT****MULTI RACK SYSTEM BAS TECHNIC OFFROAD  
POUR PICK UP EXTRA CABINE AVEC 3 BARRES  
DE TOIT RHINO RACK HEAVY DUTY NOIRE 1500  
MM**

Les véhicules pick-up sont plus que jamais incontournable dans le monde du 4x4 mais également un outil de travail très pratique au quotidien. Ces véhicules étant souvent dédiés à un usage mixte lorsque l'on souhaite installer des accessoires ou une tente de toit sur la benne cela implique l'installation d'un hard-top ou couvre benne ce qui peut limiter l'usage de la benne. Si vous souhaitez conduire votre véhicule ouvert à l'arrière, c'est-à-dire sans hard top ni couvre benne et tout de...

**Informations Techniques :**

*le kit comprend : le système Multi-rack system 3 barres de toit Rhino Rack Heavy Duty noire 1500 mm 3 jeux d'adaptateurs de fixation pour les barres de toit charge dynamique : 100 kg ; statique 250 kg*

**Référence : 55-030-XHD01****Prix : 782,00 € TTC/KIT**



### MULTI RACK SYSTEM BAS TECHNIC OFFROAD POUR PICK UP EXTRA CABINE AVEC 3 BARRES DE TOIT RHINO RACK VORTEX NOIRE 1500 MM

Les véhicules pick-up sont plus que jamais incontournable dans le monde du 4x4 mais également un outil de travail très pratique au quotidien. Ces véhicules étant souvent dédiés à un usage mixte lorsque l'on souhaite installer des accessoires ou une tente de toit sur la benne cela implique l'installation d'un hard-top ou couvre benne ce qui peut limiter l'usage de la benne. Si vous souhaitez conduire votre véhicule ouvert à l'arrière, c'est-à-dire sans hard top ni couvre benne et tout de...

**Informations Techniques :**

*le kit comprend : le système Multi-rack system 3 barres de toit Rhino Rack Vortex noire 1500 mm 3 jeux d'adaptateurs de fixation pour les barres de toit charge dynamique : 100 kg ; statique 250 kg*

**Référence : 55-030-XVA01**

Prix : **767,00 € TTC/KIT**



### MULTI RACK SYSTEM HAUT TECHNIC OFFROAD POUR PICK UP DOUBLE CABINE AVEC 2 BARRES DE TOIT RHINO RACK HEAVY DUTY NOIRE 1375 MM

Les véhicules pick-up sont plus que jamais incontournable dans le monde du 4x4 mais également un outil de travail très pratique au quotidien. Ces véhicules étant souvent dédiés à un usage mixte lorsque l'on souhaite installer des accessoires ou une tente de toit sur la benne cela implique l'installation d'un hard-top ou couvre benne ce qui peut limiter l'usage de la benne. Si vous souhaitez conduire votre véhicule ouvert à l'arrière, c'est-à-dire sans hard top ni couvre benne...

**Informations Techniques :**

*le kit comprend : le système Multi-rack system (réglable en hauteur) 2 barres de toit Rhino Rack Heavy Duty noire 1375 mm 2 jeux d'adaptateurs de fixation pour les barres de toit charge dynamique : 100 kg ; statique 250 kg*

**Référence : 55-020-XHD01**

Prix : **1 135,00 € TTC/KIT**

## EQUIPEMENTS POUR TOYOTA HILUX VIGO 2005-15 KUN25/KUN26



### MULTI RACK SYSTEM HAUT TECHNIC OFFROAD POUR PICK UP DOUBLE CABINE AVEC 2 BARRES DE TOIT RHINO RACK VORTEX NOIRE 1375 MM

Les véhicules pick-up sont plus que jamais incontournable dans le monde du 4x4 mais également un outil de travail très pratique au quotidien. Ces véhicules étant souvent dédiés à un usage mixte lorsque l'on souhaite installer des accessoires ou une tente de toit sur la benne cela implique l'installation d'un hard-top ou couvre benne ce qui peut limiter l'usage de la benne. Si vous souhaitez conduire votre véhicule ouvert à l'arrière, c'est-à-dire sans hard top ni couvre...

#### Informations Techniques :

*le kit comprend : le système Multi-rack system (réglable en hauteur) 2 barres de toit Rhino Rack Vortex noire 1375 mm 2 jeux d'adaptateurs de fixation pour les barres de toit charge dynamique : 100 kg ; statique 250 kg*

**Référence : 55-020-XVA01**

Prix : **1 092,00 € TTC/KIT**



### MULTI RACK SYSTEM HAUT TECHNIC OFFROAD POUR PICK UP DOUBLE CABINE AVEC GALERIE DE TOIT RHINO RACK PIONEER NG 1528 X 1376 MM

Les véhicules pick-up sont plus que jamais incontournable dans le monde du 4x4 mais également un outil de travail très pratique au quotidien. Ces véhicules étant souvent dédiés à un usage mixte lorsque l'on souhaite installer des accessoires ou une tente de toit sur la benne cela implique l'installation d'un hard-top ou couvre benne ce qui peut limiter l'usage de la benne. Si vous souhaitez conduire votre véhicule ouvert à l'arrière, c'est-à-dire sans hard top ni couvre benne et...

#### Informations Techniques :

*le kit comprend : le système Multi-rack system (réglable en hauteur) une galerie Rhino Rack Pioneer NG 1528 X 1376 MM 2 jeux d'adaptateurs de fixation pour la galerie charge dynamique : 100 kg ; statique 250 kg*

**Référence : 55-020-PNG01**

Prix : **1 910,00 € TTC/KIT**

**MULTI RACK SYSTEM HAUT TECHNIC OFFROAD  
POUR PICK UP EXTRA CABINE AVEC 3 BARRES  
DE TOIT RHINO RACK HEAVY DUTY NOIRE 1375  
MM**

Les véhicules pick-up sont plus que jamais incontournable dans le monde du 4x4 mais également un outil de travail très pratique au quotidien. Ces véhicules étant souvent dédiés à un usage mixte lorsque l'on souhaite installer des accessoires ou une tente de toit sur la benne cela implique l'installation d'un hard-top ou couvre benne ce qui peut limiter l'usage de la benne. Si vous souhaitez conduire votre véhicule ouvert à l'arrière, c'est-à-dire sans hard top ni couvre benne et...

**Informations Techniques :**

*le kit comprend : le système Multi-rack system (réglable en hauteur) 3 barres de toit Rhino Rack Heavy Duty noire 1375 mm 3 jeux d'adaptateurs de fixation pour les barres de toit charge dynamique : 100 kg ; statique 250 kg*

**Référence : 55-010-XHD01****Prix : 1 418,00 € TTC/KIT****MULTI RACK SYSTEM HAUT TECHNIC OFFROAD  
POUR PICK UP EXTRA CABINE AVEC 3 BARRES  
DE TOIT RHINO RACK VORTEX NOIRE 1375 MM**

Les véhicules pick-up sont plus que jamais incontournable dans le monde du 4x4 mais également un outil de travail très pratique au quotidien. Ces véhicules étant souvent dédiés à un usage mixte lorsque l'on souhaite installer des accessoires ou une tente de toit sur la benne cela implique l'installation d'un hard-top ou couvre benne ce qui peut limiter l'usage de la benne. Si vous souhaitez conduire votre véhicule ouvert à l'arrière, c'est-à-dire sans hard top ni couvre benne...

**Informations Techniques :**

*le kit comprend : le système Multi-rack system (réglable en hauteur) 3 barres de toit Rhino Rack Vortex noire 1375 mm 3 jeux d'adaptateurs de fixation pour les barres de toit charge dynamique : 100 kg ; statique 250 kg*

**Référence : 55-010-XVA01****Prix : 1 395,00 € TTC/KIT**

## EQUIPEMENTS POUR TOYOTA HILUX VIGO 2005-15 KUN25/KUN26



### **MULTI RACK SYSTEM HAUT TECHNIC OFFROAD POUR PICK UP EXTRA CABINE AVEC GALERIE DE TOIT RHINO RACK PIONEER NG 1828 X 1426 MM**

Les véhicules pick-up sont plus que jamais incontournable dans le monde du 4x4 mais également un outil de travail très pratique au quotidien. Ces véhicules étant souvent dédiés à un usage mixte lorsque l'on souhaite installer des accessoires ou une tente de toit sur la benne cela implique l'installation d'un hard-top ou couvre benne ce qui peut limiter l'usage de la benne. Si vous souhaitez conduire votre véhicule ouvert à l'arrière, c'est-à-dire sans hard top ni couvre benne et tout de...

#### **Informations Techniques :**

*le kit comprend : le système Multi-rack system (réglable en hauteur)  
une galerie Rhino Rack Pioneer NG 1828 X 1426 MM 3 jeux  
d'adaptateurs de fixation pour la galerie charge dynamique : 100 kg ;  
statique 250 kg*

**Référence : 55-010-PNG01**

**Prix : 2 366,00 € TTC/KIT**

### MULTI RACK SYSTEM SEUL



### **MULTI RACK SYSTEM BAS TECHNIC OFFROAD POUR PICK UP DOUBLE CABINE**

Les véhicules pick-up sont plus que jamais incontournable dans le monde du 4x4 mais également un outil de travail très pratique au quotidien. Ces véhicules étant souvent dédiés à un usage mixte lorsque l'on souhaite installer des accessoires ou une tente de toit sur la benne cela implique l'installation d'un hard-top ou couvre benne ce qui peut limiter l'usage de la benne. Si vous souhaitez conduire votre véhicule ouvert à l'arrière, c'est-à-dire sans hard top ni couvre benne et tout de...

**Référence : 55-040**

**Prix : 501,00 € TTC/KIT**



### **MULTI RACK SYSTEM BAS TECHNIC OFFROAD POUR PICK UP EXTRA CABINE**

Les véhicules pick-up sont plus que jamais incontournable dans le monde du 4x4 mais également un outil de travail très pratique au quotidien. Ces véhicules étant souvent dédiés à un usage mixte lorsque l'on souhaite installer des accessoires ou une tente de toit sur la benne cela implique l'installation d'un hard-top ou couvre benne ce qui peut limiter l'usage de la benne. Si vous souhaitez conduire votre véhicule ouvert à l'arrière, c'est-à-dire sans hard top ni couvre benne et tout de même...

**Référence : 55-030**

**Prix : 557,00 € TTC/KIT**

**MULTI RACK SYSTEM HAUT TECHNIC OFFROAD  
POUR PICK UP DOUBLE CABINE**

Les véhicules pick-up sont plus que jamais incontournable dans le monde du 4x4 mais également un outil de travail très pratique au quotidien. Ces véhicules étant souvent dédiés à un usage mixte lorsque l'on souhaite installer des accessoires ou une tente de toit sur la benne cela implique l'installation d'un hard-top ou couvre benne ce qui peut limiter l'usage de la benne. Si vous souhaitez conduire votre véhicule ouvert à l'arrière, c'est-à-dire sans hard top ni couvre benne et tout de...

**Référence : 55-020****Prix : 897,00 € TTC/KIT****MULTI RACK SYSTEM HAUT TECHNIC OFFROAD  
POUR PICK UP EXTRA CABINE**

Les véhicules pick-up sont plus que jamais incontournable dans le monde du 4x4 mais également un outil de travail très pratique au quotidien. Ces véhicules étant souvent dédiés à un usage mixte lorsque l'on souhaite installer des accessoires ou une tente de toit sur la benne cela implique l'installation d'un hard-top ou couvre benne ce qui peut limiter l'usage de la benne. Si vous souhaitez conduire votre véhicule ouvert à l'arrière, c'est-à-dire sans hard top ni couvre benne et tout de même...

**Référence : 55-010****Prix : 1 103,00 € TTC/KIT****PLATEAU COULISSANT BENNE**



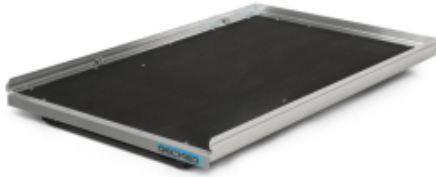

**PLATEAU COULISSANT CARGOGLIDE DECKED  
POUR PICK UP DOUBLE CABINE 1422 X 1041 MM -  
EXTENSION A 100% DE SA TAILLE**

Accédez rapidement et facilement à vos outils et à votre matériel dans la benne de votre pick-up grâce à un plateau coulissant. Le DECKED CargoGlide vous évite de perdre du temps et de l'énergie pour trouver ce dont vous avez besoin. Abaissez le hayon, relevez le loquet, et vos outils glissent jusqu'à vous, en douceur. FACILE À UTILISER Faites glisser en toute simplicité jusqu'à 454 kg de matériel en appuyant sur un bouton. Les différentes cales vous permettent de choisir la longueur de...

**Informations Techniques :**

Longueur totale : 1425.77 mm Longueur de la zone utilisable : 1397 mm Largeur totale : 1060,45 mm Largeur de la zone utilisable : 1028,70 mm Hauteur du produit: 228.60 mm Hauteur avec côtés hauts installés : 342.90 mm Poids: 105.67 kg Charge utile: 454 kg extension d'ouverture : 100% de la longueur du cargoglide

**Référence : CG1000XL-5641**

Prix : **3 650,00 € TTC/PIECE**



**PLATEAU COULISSANT CARGOGLIDE DECKED  
POUR PICK UP DOUBLE CABINE 1422 X 1041 MM -  
EXTENSION A 70% DE SA TAILLE**

Accédez rapidement et facilement à vos outils et à votre matériel dans la benne de votre pick-up grâce à un plateau coulissant. Le DECKED CargoGlide vous évite de perdre du temps et de l'énergie pour trouver ce dont vous avez besoin. Abaissez le hayon, relevez le loquet, et vos outils glissent jusqu'à vous, en douceur. FACILE À UTILISER Faites glisser en toute simplicité jusqu'à 454 kg de matériel en appuyant sur un bouton. Les différentes cales vous permettent de choisir la longueur de...

**Informations Techniques :**

Longueur totale : 1419,74 mm Longueur de la zone utilisable : 1397 mm Largeur totale : 1060,45 mm Largeur de la zone utilisable : 1028,70 mm Hauteur du produit: 190,50mm Hauteur avec côtés hauts installés : 304,80 mm Poids: 55,78kg Charge utile: 454 kg extension d'ouverture : 70% de la longueur du cargoglide

**Référence : CG1000-5641**

Prix : **2 180,00 € TTC/PIECE**



### PLATEAU COULISSANT CARGOGLIDE DECKED POUR PICK UP EXTRA CABINE 1727 X 1041 MM - EXTENSION A 100% DE SA TAILLE

Accédez rapidement et facilement à vos outils et à votre matériel dans la benne de votre pick-up grâce à un plateau coulissant. Le DECKED CargoGlide vous évite de perdre du temps et de l'énergie pour trouver ce dont vous avez besoin. Abaissez le hayon, relevez le loquet, et vos outils glissent jusqu'à vous, en douceur. FACILE À UTILISER Faites glisser en toute simplicité jusqu'à 454 kg de matériel en appuyant sur un bouton. Les différentes cales vous permettent de choisir la longueur de...

#### Informations Techniques :

Longueur totale : 1730,54 mm Longueur de surface utile : 1701.80 mm  
Largeur totale : 1060,45 mm Largeur de la zone utilisable : 1028,70 mm  
Hauteur du produit: 228.60 mm Hauteur avec côtés hauts installés : 342.90 mm  
Poids: 113.38 kg Charge utile: 454 kg extension d'ouverture : 100% de la longueur du cargoglide

Référence : **CG1000XL-6841**

Prix : **3 650,00 € TTC/PIECE**



### PLATEAU COULISSANT CARGOGLIDE DECKED POUR PICK UP EXTRA CABINE 1727 X 1041 MM - EXTENSION A 70% DE SA TAILLE

Accédez rapidement et facilement à vos outils et à votre matériel dans la benne de votre pick-up grâce à un plateau coulissant. Le DECKED CargoGlide vous évite de perdre du temps et de l'énergie pour trouver ce dont vous avez besoin. Abaissez le hayon, relevez le loquet, et vos outils glissent jusqu'à vous, en douceur. FACILE À UTILISER Faites glisser en toute simplicité jusqu'à 454 kg de matériel en appuyant sur un bouton. Les différentes cales vous permettent de choisir la longueur de...

#### Informations Techniques :

Longueur totale : 1724,53 mm Longueur de surface utile : 1701.80 mm  
Largeur totale : 1060,45 mm Largeur de la zone utilisable : 1028,70 mm  
Hauteur du produit: 190,50mm Hauteur avec côtés hauts installés : 304,80 mm  
Poids: 63,49kg Charge utile: 454 kg extension d'ouverture : 70% de la longueur du cargoglide

Référence : **CG1000-6841**

Prix : **2 180,00 € TTC/PIECE**

## EQUIPEMENTS POUR TOYOTA HILUX VIGO 2005-15 KUN25/KUN26



### PLATEAU COULISSANT LONGUEUR AJUSTABLE POUR BENNE DE PICKUP DOUBLE/EXTRA/SIMPLE CABINE CHARGE MAXI 600KG

plateau coulissant s'adaptant à tous les modèles de pick up simple / double ou extra cabine Caractéristiques : Chargement accessible sans monter dans la benne grâce au plateau coulissant Possède un rebord en acier avec points d'ancrage permettant de sécuriser le contenu Sol résistant Peut se bloquer dans plusieurs positions pour une utilisation optimale Livré dans une longueur de 1443mm (double cabine standard) et peut être déployé jusqu'à une longueur de 1843mm Couleur : noir ...

Référence : BEDSLIDE6  
Prix : 1 690,00 € TTC/PIECE

## ROLL BAR



### ROLL BAR INOX DOUBLE TUBE Ø 76 MM POUR TOYOTA HILUX VIGO DE 2005 A 2015

Roll bar inox sans marquage – Double tube - Ø 76 Couleur: inox

Référence : RLSS2171IX  
Prix : 895,00 € TTC/PIECE



### ROLL BAR INOX DOUBLE TUBES Ø 76 MM POUR TOYOTA HILUX VIGO

ROLL BAR INOX DOUBLE TUBES Ø 76 MM POUR TOYOTA HILUX VIGO

Référence : RLSSK2170IX  
Prix : 969,00 € TTC/PIECE

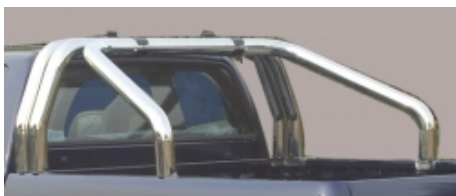

### ROLL BAR INOX TRIPLE TUBES Ø 76MM POUR TOYOTA HILUX VIGO

Roll bar inox Triple tubes Ø 76mm pour Toyota Hilux Vigo

Référence : RLSS3171IX  
Prix : 1 334,00 € TTC/PIECE

## EQUIPEMENTS POUR TOYOTA HILUX VIGO 2005-15 KUN25/KUN26



### ROLL BAR INOX TRIPLE TUBES Ø 76MM POUR TOYOTA HILUX VIGO DE 2005 A 2012

Roll bar inox – Triple tube - Ø 76MM Avec marquage "TOYOTA" sur barre latérale Couleur: inox

Référence : RLSSK3170IX  
Prix : 1 334,00 € TTC/PIECE



### ROLL BAR NOIR DOUBLE TUBE INOX Ø 76MM POUR TOYOTA HILUX VIGO DE 2012 A 2015

Roll bar inox Ø 76MM Thermolaqué en noir spécifique au Toyota HILUX VIGO de 2012 à 2015

Référence : RLL300  
Prix : 895,00 € TTC/PIECE

## SIÈGES & VOLANTS

### ACCESSOIRES MONTAGE SIÈGES

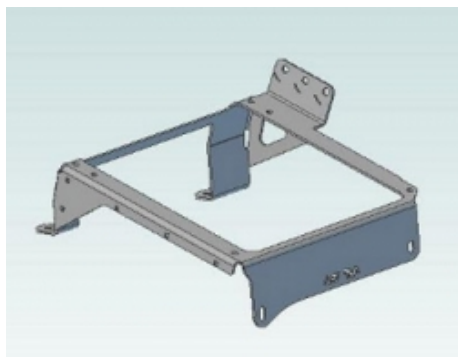

### KIT DE MONTAGE N4 POUR SIEGE RECARO DROIT POUR TOYOTA HILUX VIGO

Afin de pouvoir installer facilement les sièges RECARO, Equip-raid vous propose plusieurs embases de montage. Ces ferrures se fixent sur les ancrages d'origine de votre véhicule. Embase de montage est prévue pour recevoir la boucle de ceinture de sécurité. Un déflecteur peut être démonté, modifié en fonction des besoins (rangement, contacteur électrique ...) les glissières sont en option. Livrée complète avec visserie, notice, déflecteur. Pour les sièges suivants : Sportster...

Référence : REKIT001D  
Prix : 211,00 € TTC/PIECE

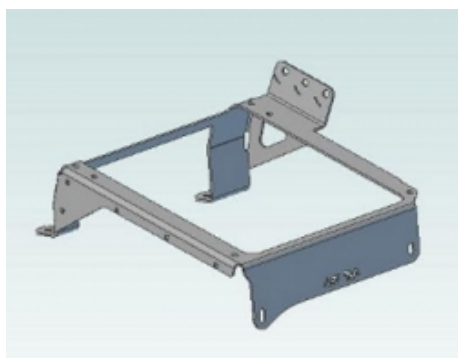

### KIT DE MONTAGE N4 POUR SIEGE RECARO GAUCHE POUR TOYOTA HILUX VIGO

Afin de pouvoir installer facilement les sièges RECARO, Equip-raid vous propose plusieurs embases de montage. Ces ferrures se fixent sur les ancrages d'origine de votre véhicule. Embase de montage est prévue pour recevoir la boucle de ceinture de sécurité. Un déflecteur peut être démonté, modifié en fonction des besoins (rangement, contacteur électrique ...) les glissières sont en option. Livrée complète avec visserie, notice, déflecteur. Pour les sièges suivants : Sportster...

Référence : REKIT001G  
Prix : 211,00 € TTC/PIECE

## TIROIRS & COFFRES DE RANGEMENT



### AMENAGEMENT INTERIEUR DOUBLE TIROIR ARB POUR TOYOTA HILUX VIGO DOUBLE CABINE DE 2005 A 2015

Ce système est basé autour de plusieurs points clés donnant un produit de haute qualité avec une fonctionnalité et une facilité d'utilisation maximale : verrouillage à clé, fermeture par poignée, coup de poing pour un maximum de sécurité moquette traitée contre les UV et à haute résistance contre l'abrasion renforts de plancher pour un maintien maximal des charges placées dans chaque tiroir raccord d'angle en aluminium pour une finition impeccable glissières en forme de "u" pour une...

#### Informations Techniques :

Dimensions extérieures (LxLxH): 505 x1355x310 mm Dimensions du tiroir (LxLxH): 435 x 1260x250 mm

Référence : ARB1355/HI05

Prix : 2 874,00 € TTC/KIT



### COFFRE / BOITE A OUTILS PICKUP ABS NOIR DOUBLE OUVERTURE MAXBOX 1580 X 650 H 466 MM

Lecoffrederangement à double ouverture Maxbox est pratique, robuste et durable. Robuste grâce à sa fabrication en polyéthylène thermoformé et durable de par sa couche de protection renforçant son étanchéité. Ce coffre de benne est équipé d'un système de verrouillage à clé et de deux ouvertures latérales. Son installation nécessite un perçage sur les ridelles de la benne d'origine.

#### Informations Techniques :

Fermeture à clé Double ouverture papillon Traitement anti-UV

Dimensions extérieures : 1580 x 650 x 466 mm Volume : 263 L

Couleur: Noir se monte sur les véhicules suivants : Ford Ranger 2P/4Places - Super cab (de 2012 à 2015) Ford Ranger 4P/4Places - Double cab (de 2012 à 2015) Ford Ranger 4P/4Places - Double cab (de 2015 à 2019) Ford Ranger 2P/4Places - Super cab (de 2015 à 2019) Ford Ranger 2P/2Places - Simple cab...

Référence : BOX4

Prix : 854,00 € TTC/PIECE

## EQUIPEMENTS POUR TOYOTA HILUX VIGO 2005-15 KUN25/KUN26



### COFFRE / BOITE A OUTILS PICKUP ABS NOIR MAXBOX 1320 X 505 H 475 MM

Le coffre rangement Maxbox est très robuste et durable. Robuste grâce à sa fabrication en polyéthylène thermoformé et durable de par sa couche de protection renforcant son étanchéité. Ce coffre de benne est équipé d'un système de verrouillage à clé et d'une grande ouverture frontale. Son installation nécessite un perçage sur les ridelles de la benne d'origine.

#### Informations Techniques :

Fermeture à clé Dimensions extérieures : 1320 x 505 x 475 mm Poids : 19 kg Couleur: Noir se monte sur les véhicules suivants : Ford Ranger 2P/4Places - Super cab (de 2012 à 2015) Ford Ranger 4P/4Places - Double cab (de 2012 à 2015) Ford Ranger 4P/4Places - Double cab (de 2015 à 2019) Ford Ranger 2P/4Places - Super cab (de 2015 à 2019) Ford Ranger 2P/2Places - Simple cab (de 2015 à 2019) Ford Ranger 4P/4Places - Double cab...

Référence : **BOX1**

Prix : **639,00 € TTC/PIECE**



### COFFRE / BOITE A OUTILS PICKUP ABS NOIR MAXBOX 1400 X 540 H 540 MM

Le coffre rangement Maxbox est très robuste et durable. Robuste grâce à sa fabrication en polyéthylène thermoformé et durable de par sa couche de protection renforcant son étanchéité. Ce coffre de benne est équipé d'un système de verrouillage à clé et d'une grande ouverture frontale. Son installation nécessite un perçage sur les ridelles de la benne d'origine.

#### Informations Techniques :

Fermeture à clé Dimensions extérieures : 1400 x 540 x 540 mm Poids : 22 kg Couleur: Noir se monte sur les véhicules suivants : Ford Ranger 2P/4Places - Super cab (de 2012 à 2015) Ford Ranger 4P/4Places - Double cab (de 2012 à 2015) Ford Ranger 4P/4Places - Double cab (de 2015 à 2019) Ford Ranger 2P/4Places - Super cab (de 2015 à 2019) Ford Ranger 2P/2Places - Simple cab (de 2015 à 2019) Ford Ranger 4P/4Places - Double cab...

Référence : **BOX2**

Prix : **710,00 € TTC/PIECE**

## EQUIPEMENTS POUR TOYOTA HILUX VIGO 2005-15 KUN25/KUN26



### COFFRE / BOITE A OUTILS PICKUP ABS NOIR MAXBOX COMPATIBLE ROLL BAR 1400 X 552 H 527 MM

Le coffre/derangement Maxbox est robuste et durable. Robuste grâce à sa fabrication en polyéthylène thermoformé et durable de par sa couche de protection renforçant son étanchéité. Ce coffre de benne est équipé d'un système de verrouillage à clé et d'une grande ouverture frontale. Son installation nécessite un perçage sur les ridelles de la benne d'origine.

#### Informations Techniques :

Fermeture à clé Compatible roll bar Traitement anti-UV Dimensions extérieures : 1400 x 552 x 527 mm Couleur: Noir se monte sur les véhicules suivants : Ford Ranger 2P/4Places - Super cab (de 2012 à 2015) Ford Ranger 4P/4Places - Double cab (de 2012 à 2015) Ford Ranger 4P/4Places - Double cab (de 2015 à 2019) Ford Ranger 2P/4Places - Super cab (de 2015 à 2019) Ford Ranger 2P/2Places - Simple cab (de 2015 à...)

Référence : **BOX5**

Prix : **720,00 € TTC/PIECE**



### COFFRE-FORT FRONTRUNNER SOUS SIEGE ARRIERE POUR TOYOTA HILUX VIGO 2012 EXTRA CABINE

Ce coffre-fort fournit un endroit verrouillable, sécurisé et très discret pour placer tous vos objets de valeur. Les coffres s'installent sous les sièges conducteur et passager avant pour garder le coffre en dehors de la vue (en dessous du sol amovible, mais reste toujours très accessible). Le coffre-fort est fabriqué en acier renforcé époxy noir, 14 jauge. Veuillez noter que vous aurez besoin d'un outil pour pose d'insert pour l'installation de ce produit. Nous recommandons d'utiliser l'outil...

Référence : **SAFE007**

Prix : **297,48 € TTC/PIECE**

## EQUIPEMENTS POUR TOYOTA HILUX VIGO 2005-15 KUN25/KUN26



### COFFRE-FORT FRONTRUNNER SOUS SIEGE ARRIERE POUR TOYOTA HILUX VIGO DOUBLE CABINE DE 2005 A 2015

Ce coffre-fort fourni un endroit verrouillable, sécurisé et très discret pour placer tous vos objets de valeur. Le coffre s'installe sous le siège arrière pour garder le coffre en dehors de la vue (en dessous du sol amovible, mais reste toujours très accessible). Le coffre-fort est fabriqué en acier renforcé époxy noir, 14 jauge. Veuillez noter que vous aurez besoin d'un outil pour pose d'insert pour l'installation de ce produit. Nous recommandons d'utiliser l'outil Fronrunner pour la pose...

#### Informations Techniques :

Contient : 1 x Coffre-fort, 1 x Verrou inclu. 2 clés, pièces d'installation, manuel d'installation Dimensions du produit : 260mm Longueur x 500mm Largeur x 70mm Hauteur (inclu. verrou) Dimensions quand le coffre-fort est fermé : 156mm Longueur x 334mm Largeur Poids : 2,44kg

Référence : **SAFE003**

Prix : **166,39 € TTC/PIECE**



### KIT DE FINITION AVANT POUR AMENAGEMENT TIROIR ARB POUR TOYOTA HILUX VIGO DOUBLE CABINE

KIT DE FINITION AVANT POUR AMENAGEMENT TIROIR ARB POUR TOYOTA HILUX VIGO DOUBLE CABINE A PARTIR DE 2005 Le kit fournit une surface continue et un espace de stockage supplémentaire.

Référence : **HI05EXFK**

Prix : **206,00 € TTC/KIT**

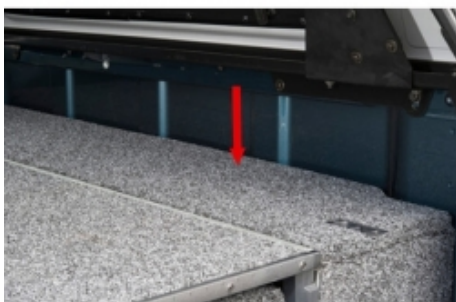

### KIT DE FINITION POUR AMENAGEMENT TIROIR ARB POUR TOYOTA HILUX VIGO DOUBLE ET EXTRA CABINE DE 2005 A 2015

KIT DE FINITION POUR AMENAGEMENT TIROIR ARB POUR TOYOTA HILUX VIGO DOUBLE ET EXTRA CABINE DE 2005 A 2015

Référence : **HI05ADFK**

Prix : **201,00 € TTC/KIT**



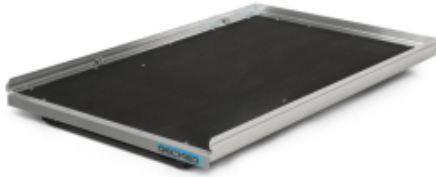

**PLATEAU COULISSANT CARGOGLIDE DECKED  
POUR PICK UP DOUBLE CABINE 1422 X 1041 MM -  
EXTENSION A 100% DE SA TAILLE**

Accédez rapidement et facilement à vos outils et à votre matériel dans la benne de votre pick-up grâce à un plateau coulissant. Le DECKED CargoGlide vous évite de perdre du temps et de l'énergie pour trouver ce dont vous avez besoin. Abaissez le hayon, relevez le loquet, et vos outils glissent jusqu'à vous, en douceur. FACILE À UTILISER Faites glisser en toute simplicité jusqu'à 454 kg de matériel en appuyant sur un bouton. Les différentes cales vous permettent de choisir la longueur de...

**Informations Techniques :**

Longueur totale : 1425.77 mm Longueur de la zone utilisable : 1397 mm Largeur totale : 1060,45 mm Largeur de la zone utilisable : 1028,70 mm Hauteur du produit: 228.60 mm Hauteur avec côtés hauts installés : 342.90 mm Poids: 105.67 kg Charge utile: 454 kg extension d'ouverture : 100% de la longueur du cargoglide

**Référence : CG1000XL-5641**

Prix : **3 650,00 € TTC/PIECE**



**PLATEAU COULISSANT CARGOGLIDE DECKED  
POUR PICK UP DOUBLE CABINE 1422 X 1041 MM -  
EXTENSION A 70% DE SA TAILLE**

Accédez rapidement et facilement à vos outils et à votre matériel dans la benne de votre pick-up grâce à un plateau coulissant. Le DECKED CargoGlide vous évite de perdre du temps et de l'énergie pour trouver ce dont vous avez besoin. Abaissez le hayon, relevez le loquet, et vos outils glissent jusqu'à vous, en douceur. FACILE À UTILISER Faites glisser en toute simplicité jusqu'à 454 kg de matériel en appuyant sur un bouton. Les différentes cales vous permettent de choisir la longueur de...

**Informations Techniques :**

Longueur totale : 1419,74 mm Longueur de la zone utilisable : 1397 mm Largeur totale : 1060,45 mm Largeur de la zone utilisable : 1028,70 mm Hauteur du produit: 190,50mm Hauteur avec côtés hauts installés : 304,80 mm Poids: 55,78kg Charge utile: 454 kg extension d'ouverture : 70% de la longueur du cargoglide

**Référence : CG1000-5641**

Prix : **2 180,00 € TTC/PIECE**



**PLATEAU COULISSANT CARGOGLIDE DECKED  
POUR PICK UP EXTRA CABINE 1727 X 1041 MM -  
EXTENSION A 100% DE SA TAILLE**

Accédez rapidement et facilement à vos outils et à votre matériel dans la benne de votre pick-up grâce à un plateau coulissant. Le DECKED CargoGlide vous évite de perdre du temps et de l'énergie pour trouver ce dont vous avez besoin. Abaissez le hayon, relevez le loquet, et vos outils glissent jusqu'à vous, en douceur. FACILE À UTILISER Faites glisser en toute simplicité jusqu'à 454 kg de matériel en appuyant sur un bouton. Les différentes cales vous permettent de choisir la longueur de...

**Informations Techniques :**

Longueur totale : 1730,54 mm Longueur de surface utile : 1701.80 mm Largeur totale : 1060,45 mm Largeur de la zone utilisable : 1028,70 mm Hauteur du produit: 228.60 mm Hauteur avec côtés hauts installés : 342.90 mm Poids: 113.38 kg Charge utile: 454 kg extension d'ouverture : 100% de la longueur du cargoglide

**Référence : CG1000XL-6841**

Prix : **3 650,00 € TTC/PIECE**



**PLATEAU COULISSANT CARGOGLIDE DECKED  
POUR PICK UP EXTRA CABINE 1727 X 1041 MM -  
EXTENSION A 70% DE SA TAILLE**

Accédez rapidement et facilement à vos outils et à votre matériel dans la benne de votre pick-up grâce à un plateau coulissant. Le DECKED CargoGlide vous évite de perdre du temps et de l'énergie pour trouver ce dont vous avez besoin. Abaissez le hayon, relevez le loquet, et vos outils glissent jusqu'à vous, en douceur. FACILE À UTILISER Faites glisser en toute simplicité jusqu'à 454 kg de matériel en appuyant sur un bouton. Les différentes cales vous permettent de choisir la longueur de...

**Informations Techniques :**

Longueur totale : 1724,53 mm Longueur de surface utile : 1701.80 mm Largeur totale : 1060,45 mm Largeur de la zone utilisable : 1028,70 mm Hauteur du produit: 190,50mm Hauteur avec côtés hauts installés : 304,80 mm Poids: 63,49kg Charge utile: 454 kg extension d'ouverture : 70% de la longueur du cargoglide

**Référence : CG1000-6841**

Prix : **2 180,00 € TTC/PIECE**

## EQUIPEMENTS POUR TOYOTA HILUX VIGO 2005-15 KUN25/KUN26



### PLATEAU COULISSANT LONGUEUR AJUSTABLE POUR BENNE DE PICKUP DOUBLE/EXTRA/SIMPLE CABINE CHARGE MAXI 600KG

plateau coulissant s'adaptant à tous les modèles de pick up simple / double ou extra cabine Caractéristiques : Chargement accessible sans monter dans la benne grâce au plateau coulissant Possède un rebord en acier avec points d'ancrage permettant de sécuriser le contenu Sol résistant Peut se bloquer dans plusieurs positions pour une utilisation optimale Livré dans une longueur de 1443mm (double cabine standard) et peut être déployé jusqu'à une longueur de 1843mm Couleur : noir ...

**Référence : BEDSLIDE6**  
Prix : **1 690,00 € TTC/PIECE**



### TIROIR COULISSANT ARB CUISINE PICKUP DOUBLE CABINE

Pour compléter la gamme existante d'aménagements tiroirs, ARB propose une cuisine intégrée, pratique, et complète avec évier ! Bien que contenue dans un cadre de tiroir modulaire ARB, la cuisine coulissante n'est pas seulement un tiroir, mais une cuisine complète en acier inoxydable avec un espace de travail, une table de cuisson à trois brûleurs Thetford, un évier et son propre tiroir à ustensiles. ARB Slide Kitchen a été spécialement conçu pour être intégré aux installations de tiroirs ARB...

**Référence : RDK1355**  
Prix : **3 449,00 € TTC/KIT**



### TIROIR DE RANGEMENT SIMPLE ARB 1355 X 500 X 190 MM AVEC PLATEAU COULISSANT

TIROIR DE RANGEMENT SIMPLE ARB 1355 X 505 X 140 MM AVEC PLATEAU COULISSANT Il s'agit de tiroir mi-hauteur. Ce système est basé autour de plusieurs points clés donnant un produit de haute qualité avec une fonctionnalité et une facilité d'utilisation maximale : verrouillage à clé, fermeture par poignée, coup de poing pour un maximum de sécurité moquette traitée contre les UV et à haute résistance contre l'abrasion renforts de plancher pour un maintien maximal des charges placées dans...

**Référence : RFH1355**  
Prix : **1 052,00 € TTC/PIECE**

## EQUIPEMENTS POUR TOYOTA HILUX VIGO 2005-15 KUN25/KUN26



### TIROIR DE RANGEMENT SIMPLE ARB 1355 X 505 X 140 MM AVEC PLATEAU COULISSANT

TIROIR DE RANGEMENT SIMPLE ARB 1355 X 505 X 140 MM AVEC PLATEAU COULISSANT Ce système est basé autour de plusieurs points clés donnant un produit de haute qualité avec une fonctionnalité et une facilité d'utilisation maximale : verrouillage à clé, fermeture par poignée, coup de poing pour un maximum de sécurité moquette traitée contre les UV et à haute résistance contre l'abrasion renforts de plancher pour un maintien maximal des charges placées dans chaque tiroir raccord d'angle en...

**Référence : RF1355**  
Prix : **890,00 € TTC/PIECE**



### TIROIR DE RANGEMENT SIMPLE ARB 1355 X 505 X 310 MM AVEC PLATEAU COULISSANT POUR PICK-UP DOUBLE CABINE

TIROIR DE RANGEMENT SIMPLE ARB 1355 X 505 X 310 MM AVEC PLATEAU COULISSANT Ce système est basé autour de plusieurs points clés donnant un produit de haute qualité avec une fonctionnalité et une facilité d'utilisation maximale : verrouillage à clé, fermeture par poignée, coup de poing pour un maximum de sécurité moquette traitée contre les UV et à haute résistance contre l'abrasion renforts de plancher pour un maintien maximal des charges placées dans chaque tiroir raccord d'angle en...

**Référence : RDRF1355**  
Prix : **1 282,00 € TTC/PIECE**



### TIROIR DE RANGEMENT SIMPLE ARB 1355 X 505 X 310 MM AVEC PLATEAU FIXE POUR PICK-UP DOUBLE CABINE

TIROIR DE RANGEMENT SIMPLE ARB 1355 X 505 X 310 MM AVEC PLATEAU FIXE Ce système est basé autour de plusieurs points clés donnant un produit de haute qualité avec une fonctionnalité et une facilité d'utilisation maximale : verrouillage à clé, fermeture par poignée, coup de poing pour un maximum de sécurité moquette traitée contre les UV et à haute résistance contre l'abrasion renforts de plancher pour un maintien maximal des charges placées dans chaque tiroir raccord d'angle en...

**Référence : RD1355**  
Prix : **1 185,00 € TTC/PIECE**

## VÉRIN DE HAYON OU DE CAPOT

## EQUIPEMENTS POUR TOYOTA HILUX VIGO 2005-15 KUN25/KUN26



### KIT JOINT D'ETANCHEITE RIDELLE POUR NISSAN NP300/HILUX VIGO/AMAROK DE 2010 A 2016

JOINT POUR ETANCHEITE RIDELLE NISSAN NP300/HILUX VIGO/AMAROK DE 2010 A 2016 - Anti-poussière - Etanchéité de la benne - Protège votre benne des intempéries (eau, sables..) - En caoutchouc ultra résistant - Facile à installer - Pas d'outils nécessaire pour le montage - Tout est inclus dans le kit A partir de 2016 Couleur Noir

Référence : SKJ320  
Prix : 90,00 € TTC/KIT



### VERIN DE CAPOT POUR TOYOTA HILUX VIGO DE 2005 A 2015

Facilite l'ouverture et le maintien du capot sans la barre grâce au verin de capot vous pourrez ouvrir ce dernier, rapidement, simplement et en toute sécurité

Référence : HL0000  
Prix : 104,00 € TTC/PIECE



### VERIN DE HAYON POUR TOYOTA HILUX VIGO 2005-2015

La meilleure façon d'abaisser le hayon Le vérin EZDown est le meilleur système pour abaisser votre hayon de pick-up en tout sécurité. Au lieu de s'ouvrir d'un «coup sec», votre hayon descendra lentement. Le système de vérin EZDown vous permet de garder les mains libres, d'amortir l'impact et de ralentir considérablement la vitesse d'ouverture. Détails sur le produit Le EZDown utilise de l'huile pour vérin Stabilus afin de fournir une plus grande facilité dans l'abaissement du hayon...

Référence : ED0000  
Prix : 101,00 € TTC/KIT



### VERINS DE CAPOT POUR TOYOTA HILUX VIGO DE 2005 A 2015

Système de vérins pour capot, permet un ouverture/fermeture facile. Fixation sans modification du véhicule sur point d'attache d'origine. L'ensemble se compose de 2 vérins, kit de montage et instructions d'installation

Référence : 2A.ST.5704.1  
Prix : 84,00 € TTC/PAIRE

## BIVOUAC & AUTONOMIE

### ACCESSOIRES TENTES



#### KIT ISOLATION VITRES JAMES BAROUD POUR TOYOTA HILUX VIGO DOUBLE CABINE

Dès l'origine conçus et testés dans des conditions extrêmes pour le 4x4 et le raid, les produits JAMES BAROUD bénéficient à ce jour d'une renommée d'envergure internationale. C'est en toute sérénité que vous pourrez vous appuyer sur les produits JAMES BAROUD. Les Kit isolation James Baroud sont fournis prêts à poser sur toutes les vitres de votre 4x4, il est réalisé sur mesure. Grâce à ses ventouses, les panneaux tiennent en place, même sur les pistes les plus dures. Cette couverture matelassée...

##### Informations Techniques :

SUR MESURE POUR LE TOYOTA HILUX VIGO DOUBLE CABINE

Référence : **JB-462490:VIGO**

Prix : **390,00 € TTC/PIECE**

#### PLAQUETTES DE FREIN AVANT EBC GREENSTUFF POUR TOYOTA HILUX VIGO

4x4 - L: 119,5mm - Hauteur 68mm - Ep: 17mm

Référence : **MFP-2T02GS**

Prix : **114,36 € TTC/JEU**

## CELLULES & ACCESSOIRES

### ACCESSOIRES CELLULES



#### KIT DE MONTAGE POUR CANOPY CAMPER POUR TOYOTA HILUX VIGO DOUBLE ET EXTRA CABINE DE 2005 A 2015

Retrouvez toutes les informations sur le Canopy Camper d'Alu-cab dans cette page dédiée : <https://www.equip-raid.fr/atelier/canopy-camper> kit de montage spécifique au véhicule pour le canopy camper de chez Alu-cab compatible avec Toyota Hilux Vigo de 2005 à 2015 double et extra cabine

Référence : **AC-CC-FK-TH05**

Prix : **520,00 € TTC/PIECE**

### CANOPY CAMPER



## CANOPY CAMPER ALU-CAB VERSION AC20 COMFORT NOIR POUR TOYOTA HILUX VIGO DOUBLE CABINE DE 2005 A 2015 (KIT DE MONTAGE INCLUS)

CANOPY CAMPER HARD-TOP ET TENTE DE TOIT ALU-CAB  
COULEUR : NOIR Le nouveau Canopy Camper est l'équipement idéal pour chasseur ou couple baroudeur. C'est la combinaison idéale entre un hardtop et une cellule. En effet, il s'agit d'un hard-top avec une tente de toit intégrée permettant un accès direct au couchage par le hard-top. L'accès se fait par la porte arrière (qui fait toute la hauteur, du plancher de la benne jusqu'en haut du hard-top). Comme tous les hard-tops Alu Cab, ce Canopy Camper...

### Informations Techniques :

Compatible avec les véhicules suivants : TOYOTA HILUX VIGO  
DOUBLE CABINE DE 2005 A 2015 Dimensions : LONGUEUR: 2865  
mm (sans porte-roue) et 3035 mm (avec porte-roue) HAUTEUR: avec  
toit fermé: 1365 mm (du haut du toit au bas du cadre de la porte  
arrière) HAUTEUR: avec toit ouvert: 2520 mm LARGEUR: hors tout:  
1600mm TAILLE DES LITS DE TOIT: Lit de la tente sur le toit: L2600  
mm x l1340 mm POIDS A VIDE: (coque de base) 210 kg POIDS  
ENTIÈREMENT EQUIPE: 250 kg (environ)

Référence : AC-CC-D-BT-TH05

Prix : 13 690,00 € TTC/PIECE



## CANOPY CAMPER ALU-CAB VERSION AC20 COMFORT NOIR POUR TOYOTA HILUX VIGO EXTRA CABINE DE 2005 A 2015 (KIT DE MONTAGE INCLUS)

CANOPY CAMPER HARD-TOP ET TENTE DE TOIT ALU-CAB  
COULEUR : NOIR Le nouveau Canopy Camper est l'équipement idéal pour chasseur ou couple baroudeur. C'est la combinaison idéale entre un hardtop et une cellule. En effet, il s'agit d'un hard-top avec une tente de toit intégrée permettant un accès direct au couchage par le hard-top. L'accès se fait par la porte arrière (qui fait toute la hauteur, du plancher de la benne jusqu'en haut du hard-top). Comme tous les hard-tops Alu Cab, ce Canopy...

### Informations Techniques :

Compatible avec les véhicules suivants : TOYOTA HILUX VIGO  
EXTRA CABINE DE 2005 A 2015 Dimensions : LONGUEUR: 2 865  
mm (sans porte-roue) et 3035 mm (avec porte-roue) HAUTEUR: avec  
toit fermé: 1365 mm (du haut du toit au bas du cadre de la porte  
arrière) HAUTEUR: avec toit ouvert: 2520 mm LARGEUR: hors tout:  
1600mm TAILLE DES LITS DE TOIT: Lit de la tente sur le toit: L2600  
mm x l1340 mm POIDS A VIDE: (coque de base) 210 kg POIDS  
ENTIÈREMENT EQUIPE: 250 kg (environ)

Référence : AC-CC-X-BT-TH05

Prix : 13 950,00 € TTC/PIECE

## CELLULES AMOVIBLES

## EQUIPEMENTS POUR TOYOTA HILUX VIGO 2005-15 KUN25/KUN26



### CELLULE AMOVIBLE STORK CAMPER POUR PICKUP DOUBLE CABINE VERSION BASIC

AVEC LA NOUVELLE CELLULE AMOVIBLE STORK CAMPER, LA MIGRATION COMMENCE 1) Si le camping sous tente n'est plus confortable pour vous; 2) Si le temps vous manque pour s'installer dans des évasions à court terme; 3) Si vous ne pouvez pas atteindre les endroits que vous souhaitez dans des conditions routières difficiles avec votre caravane ou camping-car; 4) Si vous ne voulez pas renoncer à la possibilité de transporter des marchandises avec votre pick-up et ne pas le convertir en camping-car ...

#### Informations Techniques :

*Equipements et caractéristiques (inclus dans la version basic)*  
**COQUE EXTERIEURE:** Coque intérieure et extérieure moulée en polyester renforcé monobloc (isolation en polyuréthane de 20 mm entre les coques) Toit relevable avec isolation 20 mm Option de couleur spécifique, opaque Espace de rangement dans le toit Matelas et coussins faciles à nettoyer Tente de toit avec 3 fenêtres pvc et moustiquaires Charnières en acier inoxydable Points de fixations des béquilles de levage en...

**Référence : STC1**

Prix : **28 300,00 € TTC/PIECE**



### CELLULE AMOVIBLE STORK CAMPER POUR PICKUP DOUBLE CABINE VERSION BASIC+

Option incluses pour la cellule version Basic+ : Deux fenêtres latérales 300x700mm et 300x500mm Ensemble de panneaux solaires, panneau solaire Tommatech 240 W - avec Victron smartsolar MPPT AVEC LA NOUVELLE CELLULE AMOVIBLE STORK CAMPER, LA MIGRATION COMMENCE 1) Si le camping sous tente n'est plus confortable pour vous; 2) Si le temps vous manque pour s'installer dans des évasions à court terme; 3) Si vous ne pouvez pas atteindre les endroits que vous souhaitez dans des conditions...

#### Informations Techniques :

*Equipements et caractéristiques (inclus dans la version basic)*  
**COQUE EXTERIEURE:** Coque intérieure et extérieure moulée en polyester renforcé monobloc (isolation en polyuréthane de 20 mm entre les coques) Toit relevable avec isolation 20 mm Option de couleur spécifique, opaque Espace de rangement dans le toit Matelas et coussins faciles à nettoyer Tente de toit avec 3 fenêtres pvc et moustiquaires Charnières en acier inoxydable Points de fixations des béquilles de levage en...

**Référence : STC/BA**

Prix : **30 399,00 € TTC/PIECE**





## CELLULE AMOVIBLE STORK CAMPER POUR PICKUP DOUBLE CABINE VERSION EVASION

Option incluses pour la cellule version EVASION : Deux fenêtres latérales 300x700mm + 300x500mm Moustiquaire de porte arrière – Double couche Revêtement de sol en bois Couleur de la cellule en peinture métallisé (version standard uniquement opaque) Cuisine intérieure 1 feu gaz + évier (Évier de cuisinière combiné Can FL1323 / Robinet pliant Arona) Réfrigérateur Dometic CRX 65 lt Surveillance de la batterie avec contrôleur de batterie Victron BMV-712 smart Ensemble de panneaux...

### Informations Techniques :

*Equipements et caractéristiques (inclus dans la version basic)*  
**COQUE EXTERIEURE:** Coque intérieure et extérieure moulée en polyester renforcé monobloc (isolation en polyuréthane de 20 mm entre les coques) Toit relevable avec isolation 20 mm Option de couleur spécifique, opaque Espace de rangement dans le toit Matelas et coussins faciles à nettoyer Tente de toit avec 3 fenêtres pvc et moustiquaires Charnières en acier inoxydable Points de fixations des béquilles de levage en...

**Référence : STC/EV**  
**Prix : 35 961,00 € TTC/PIECE**



## CELLULE AMOVIBLE STORK CAMPER POUR PICKUP DOUBLE CABINE VERSION GRAND RAID

Option incluses pour la cellule version GRAND RAID : Deux fenêtres latérales 300x700mm et 300x500mm Moustiquaire de porte arrière – Double couche Revêtement de sol en bois Couleur de la cellule en peinture métallisé (version standard uniquement opaque) Cuisine intérieure 1 feu gaz + évier (Évier de cuisinière combiné Can FL1323 / Robinet pliant Arona) Réfrigérateur Dometic CRX 65 lt Surveillance de la batterie avec contrôleur de batterie Victron BMV-712 smart Ensemble de panneaux...

### Informations Techniques :

*Equipements et caractéristiques (inclus dans la version basic)*  
**COQUE EXTERIEURE:** Coque intérieure et extérieure moulée en polyester renforcé monobloc (isolation en polyuréthane de 20 mm entre les coques) Toit relevable avec isolation 20 mm Option de couleur spécifique, opaque Espace de rangement dans le toit Matelas et coussins faciles à nettoyer Tente de toit avec 3 fenêtres pvc et moustiquaires Charnières en acier inoxydable Points de fixations des béquilles de levage en...

**Référence : STC/GR**  
**Prix : 39 584,00 € TTC/PIECE**



### CELLULE AMOVIBLE ULTRA COMPACT 2 PERSONNES ALU CAB CAMPER KHAYA MODELE CONFORT VERSION NOIRE POUR PICKUP DOUBLE ET EXTRA CABINE

CELLULE ULTRA COMPACT 2 PERSONNES ALU CAB CAMPER KHAYA- NOIRE Le Khaya Camper est une nouvelle cellule démontable, conçue pour s'adapter au benne de la plus part des pickup. La cabine Khaya possède déjà un équipement de base important dont un auvent avec ouverture à 270° autoporté fournit avec la gouttière. A l'exterieur sous la capucine, vous avez un rangement avec une table alu. Elle peut être livrée avec d'autres équipements et options. Elle comporte de nombreux espaces de stockages. Le...

#### Informations Techniques :

*DIMENSIONS:* Longueur (seule): 2800mm Hauteur (toit fermé): 1450mm Largeur (seule): 1850mm Hauteur (seulet, toit ouvert): 3100mm

**Référence : AC-KH-COMFORT-B**  
Prix : **29 900,00 € TTC/PIECE**



### CELLULE AMOVIBLE ULTRA COMPACT 4 PERSONNES ALU CAB CAMPER KHAYA MODELE FAMILY VERSION NOIRE POUR PICKUP DOUBLE ET EXTRA CABINE

CELLULE ULTRA COMPACT 4 PERSONNES ALU CAB CAMPER KHAYA Le Khaya Camper est une nouvelle cellule démontable, conçue pour s'adapter au benne de la plus part des pickup. La cabine Khaya possède déjà un équipement de base important dont un auvent autoporté 270° fournit avec la gouttière. A l'exterieur sous la capucine, vous avez un rangement avec une table alu. Elle peut être livrée avec d'autres équipements et options. Elle comporte de nombreux espaces de stockages. Le fond de la cabine est...

#### Informations Techniques :

*DIMENSIONS:* Longueur (seule): 2800mm Hauteur (toit fermé): 1450mm Largeur (seule): 1850mm Hauteur (seulet, toit ouvert): 3100mm

**Référence : AC-KH-FAMILY-B**  
Prix : **28 900,00 € TTC/PIECE**

## CUISINE ET PETITS ACCESSOIRES CAMPING

## EQUIPEMENTS POUR TOYOTA HILUX VIGO 2005-15 KUN25/KUN26



### TIROIR COULISSANT ARB CUISINE PICKUP DOUBLE CABINE

Pour compléter la gamme existante d'aménagements tiroirs, ARB propose une cuisine intégrée, pratique, et complète avec évier ! Bien que contenue dans un cadre de tiroir modulaire ARB, la cuisine coulissante n'est pas seulement un tiroir, mais une cuisine complète en acier inoxydable avec un espace de travail, une table de cuisson à trois brûleurs Thetford, un évier et son propre tiroir à ustensiles. ARB Slide Kitchen a été spécialement conçu pour être intégré aux installations de tiroirs ARB...

**Référence : RDK1355**

Prix : **3 449,00 € TTC/KIT**

## RANGEMENT



### SAC ROUE DE SECOURS IKAMPER

Double usage Remplissez le sac avec des articles tels que du bois lors de la première étape de votre voyage, puis avec des déchets et des matières recyclables sur le chemin du retour. Compact Comprimez l'espace non utilisé en enroulant le tissu et fermez-le à l'aide de la sangle adaptée. Résistant à l'eau Gardez vos déchets au sec, à l'abri de la pluie.

#### Informations Techniques :

*Poches à fermeture éclair Rangez vos petits objets dans les poches zippées situées de chaque côté. Poches latérales Vos outils peuvent être rangés dans les grandes poches latérales et leur système de boucles. Haute visibilité Les bandes réfléchissantes argentées apportent plus de sécurité lorsqu'il fait nuit ou par mauvais temps. Entretien facile Le polyester durable et déperlant est adapté à toutes les conditions climatiques. Il se nettoie...*

**Référence : IKAMPER-SRDS**

Prix : **179,00 € TTC/PIECE**

## JANTES & PNEUS

### ACCESSOIRES JANTES ET PNEUS

### CACHES-ROUES

## EQUIPEMENTS POUR TOYOTA HILUX VIGO 2005-15 KUN25/KUN26



### SAC ROUE DE SECOURS IKAMPER

Double usage Remplissez le sac avec des articles tels que du bois lors de la première étape de votre voyage, puis avec des déchets et des matières recyclables sur le chemin du retour. Compact Comprimez l'espace non utilisé en enroulant le tissu et fermez-le à l'aide de la sangle adaptée. Résistant à l'eau Gardez vos déchets au sec, à l'abri de la pluie.

#### Informations Techniques :

*Poches à fermeture éclair Rangez vos petits objets dans les poches zippées situées de chaque côté. Poches latérales Vos outils peuvent être rangés dans les grandes poches latérales et leur système de boucles. Haute visibilité Les bandes réfléchissantes argentées apportent plus de sécurité lorsqu'il fait nuit ou par mauvais temps. Entretien facile Le polyester durable et déperlant est adapté à toutes les conditions climatiques. Il se nettoie...*

**Référence : IKAMPER-SRDS**

Prix : **179,00 € TTC/PIECE**

## ECROUS



### ECROU BLACK 12X1.50

Écrou 19mm cône 60°

**Référence : E121.5BK**

Prix : **3,00 € TTC/PIECE**



### ECROU CHROME 12X1.50

Écrou chromé idéal pour améliorer le look de votre 4x4 ! Écrou 19mm cône 60°

**Référence : E121.50**

Prix : **3,00 € TTC/PIECE**

**ECROU DE ROUE CHROME 12X1.50 CANON JANTE ALU \*\*TOYOTA ORIGINE\*\***

Ecrou de roue d'origine pour jantes alu d'origine toyota

**Référence : 90942-01058**

Prix : **13,08 € TTC/PIECE**

**ECROUS ANTIVOL 12 X 1.5 ( jeu de 4 pièces + clé)**

Modèles coniques 60°, compatible avec tous nos modèles de jantes acier et aluminium. Ces écrous ne conviennent pas pour les jantes aluminium d'origine

**Référence : A4121.5**

Prix : **22,80 € TTC/JEU**

**ELARGISSEURS DE VOIES****KIT DE 4 ELARGISSEURS DE VOIE ALUMINIUM HOFMANN 30MM POUR TOYOTA LANDCRUISER 90,120,150 / FJ-CRUISER / HILUX VIGO/REVO**

Caractéristiques : Fabrication allemande Alliage spécifique  
Homologation TÜV Stabilité directionnelle accrue Axe de centrage  
Largeur 30 mm Caractéristiques techniques : LARGEUR (mm): 30  
Marque: TOYOTA Modele: LANDCRUISER 90,120,150 / FJ-CRUISER /HILUX VIGO/REVO PCD: 6 x 139.7 vendu en kit de 4

**Référence : HSPVA06TJ9**

Prix : **338,00 € TTC/KIT**

**JANTES ALUMINIUM**

## EQUIPEMENTS POUR TOYOTA HILUX VIGO 2005-15 KUN25/KUN26



### JANTE ALUMINIUM ATX AX202 MATTE BRONZE

Les jantes ATX sont issues du savoir faire du fabricant American Racing. Elles sont conçues pour répondre aux exigeantes demandes des passionnées de Tout-Terrain. Fabriquées selon un cahier des charges minitieux, elles sont à la fois légères et très endurantes. Finition MATTE BRONZE Livrée avec cache-moyeu, sans visserie Largeur Diamètre Nb de trous Entraxe Déport Center bore 9 18 6 139.7 0 106.25 se monte sur le véhicule avec de possibles...

#### Références :

**AX20289068600** - JANTE ALUMINIUM ATX AX202 MATTE BRONZE  
9 X 18 ENTRAXE 6 X 139.7 DEPORT 0  
Prix : 366,00 € TTC/PIECE



### JANTE ALUMINIUM BALLISTIC 814 GEN2 BLACK

Jante Ballistic 814 GEN2 Black Un modèle du fabricant américain Ballistic baptisé 814 GEN2. Finition Flat Black. Livrée avec cache-moyeu, sans visserie Largeur Diamètre Nb de trous Entraxe Déport Center bore 9 17 6 139.7 12 106.10 se monte sur le véhicule avec de possibles modifications de carrosserie (nous consulter pour confirmer la compatibilité de votre véhicule)

#### Références :

**BA814790655+12** - JANTE ALUMINIUM BALLISTIC 814 GEN2  
BLACK 9 X 17 ENTRAXE 6 X 139.7 DEPORT 12  
Prix : 304,00 € TTC/PIECE  
**BA814890655+12** - JANTE ALUMINIUM BALLISTIC 814 GEN2  
BLACK 9 X 18 ENTRAXE 6 X 139.7 DEPORT 12  
Prix : 333,00 € TTC/PIECE



### JANTE ALUMINIUM BALLISTIC 845 GEN2 BLACK 9 X 17 ENTRAXE 6x135/139.7 DEPORT 12

Jante Ballistic 956 BLACK Un modèle du fabricant américain Ballistic baptisé 956 black Finition black Livrée avec cache-moyeu, sans visserie Largeur Diamètre Nb de trous Entraxe Déport Center bore 9 17 6 135/139.7 12 106.1 se monte sur le véhicule avec de possibles modifications de carrosserie (nous consulter pour confirmer la compatibilité de votre véhicule)

**Référence : BA845790655+12**  
Prix : 304,00 € TTC/PIECE

## EQUIPEMENTS POUR TOYOTA HILUX VIGO 2005-15 KUN25/KUN26



### JANTE ALUMINIUM BALLISTIC 956 BLACK

Jante Ballistic 956 Black Un modèle du fabricant américain Ballistic baptisé 956. Finition Black. Livrée avec cache-moyeu, sans visserie  
Largeur Diamètre Nb de trous Entraxe Déport Center bore 9 17 6 139.7 12 106.1 se monte sur le véhicule avec de possibles modifications de carrosserie (nous consulter pour confirmer la compatibilité de votre véhicule)

#### Références :

**BA956790655+12** - JANTE ALUMINIUM BALLISTIC 956 BLACK 9 X 17 ENTRAXE 6 X 139.7 DEPORT 12

Prix : 304,00 € TTC/PIECE

**BA956890655+12** - JANTE ALUMINIUM BALLISTIC 956 BLACK 9 X 18 ENTRAXE 6 X 139.7 DEPORT 12

Prix : 333,00 € TTC/PIECE



### JANTE ALUMINIUM KMC XD135 GRENADE MATTE GRAY

KMC XD135 GRENADE MATTE GRAY Du célèbre fabricant US Wheels Pro, les jantes KMC offrent un design unique. Une qualité de fabrication inégalée depuis 1982. Ce modèle XD135 est en finition MATTE GRAY. Finition MATTE GRAY Livré avec cache moyeu et sans visserie Largeur Diamètre Nb de trous Entraxe Déport Center bore 8.5 18 6 139.7 0 106.25 se monte sur le véhicule avec de possibles modifications de carrosserie (nous consulter pour confirmer la compatibilité...)

#### Références :

**XD13588568400** - JANTE ALUMINIUM KMC XD135 GRENADE MATTE GRAY 8.5 X 18 ENTRAXE 6 X 139.7 DEPORT 0

Prix : 378,00 € TTC/PIECE



### JANTE ALUMINIUM RENFORCEE MAYHEM 8304 GUN METAL 6X139.7 17'X9 ET10

JANTE ALUMINIUM RENFORCEE MAYHEM 8304 GUN METAL 6X139.7 17'X9 ET10 Jante aluminium Finition : GUN METAL GRIS FONCE Utilisation : Toute utilisation, toute conduite.

#### Informations Techniques :

Largeur : 9" Diamètre : 17" Nombre de trous : 6 Entraxe : 139.7  
Déport : 10 Center Bore : 106.1

Référence : **MH8304-7983MGT**

Prix : **408,00 € TTC/PIECE**

## JANTES ALUMINIUM RENFORCÉES / RAID

## EQUIPEMENTS POUR TOYOTA HILUX VIGO 2005-15 KUN25/KUN26



### JANTE ALUMINIUM BRAID FULLRACE 7 X 16 DEPORT 25 GRIS ANTHRACITE

Jante monobloc aluminium modèle Fullrace. Dimension 7x16 déport 25mm entraxe 6x139.7 alésage 106mm Peinture epoxy couleur gris anthracite. Jante conçue pour montage sur Toyota. Jante monobloc avec inserts en acier de grande qualité destinée à la compétition et au raid 4x4. Fabriquée en Espagne. livrées sans écrous. Les jantes Braid sont équipés d'un rebord permettant le maintien du talon du pneu permettant de rouler à basse pression sans risquer de déjantier en usage offroad!...

Référence : **FUL7165T25G**

Prix : **384,00 € TTC/PIECE**



### JANTE ALUMINIUM BRAID FULLRACE BLANCHE 7 X 16 ENTRAXE 6 X 139,7 DEPORT -10 POUR TOYOTA HILUX VIGO, HDJ80 ET KDJ / KZJ 90/95

Jante aluminium Braid. Modèle Fullrace T Dakar  
CARACTERISTIQUES : Dimensions 7" x 16" Entraxe 6 x 139,7mm  
Alésage 106,10 mm Déport -10 mm (Calculé pour être affleurant à la carrosserie) Coloris blanc Poids 13kg Flasque intérieur et extérieur renforcées Rebord de maintien de talon de pneumatique plus haut (pour une meilleure tenue au déjantage) Peinture époxy (pour une meilleure tenue dans le temps) Livrée sans boulonnerie Compatible Toyota HDJ80 FZJ80 HZJ80 FJ80 (version...)

Référence : **BRA-FUL7166T-10B**

Prix : **384,00 € TTC/PIECE**



### JANTE ALUMINIUM BRAID FULLRACE GRISE ANTHRACITE 7 X 16 ENTRAXE 6 X 139,7 DEPORT -10 POUR TOYOTA HILUX VIGO, HDJ80 ET KDJ / KZJ 90/95

Jante aluminium Braid. Modèle Fullrace T Dakar  
CARACTERISTIQUES : Dimensions 7" x 16" Entraxe 6 x 139,7mm  
Alésage 106,10 mm Déport -10 mm (Calculé pour être affleurant à la carrosserie) Coloris gris anthracite Poids 13kg Flasque intérieur et extérieur renforcées Rebord de maintien de talon de pneumatique plus haut (pour une meilleure tenue au déjantage) Peinture époxy (pour une meilleure tenue dans le temps) Livrée sans boulonnerie Compatible Toyota HDJ80 FZJ80 HZJ80 FJ80...

Référence : **BRA-FUL7166T-10G**

Prix : **384,00 € TTC/PIECE**



EQUIPEMENTS POUR TOYOTA HILUX VIGO 2005-15 KUN25/KUN26



**JANTE ALUMINIUM BRAID FULLRACE NOIRE 7 X 16 ENTRAXE 6 X 139,7 DEPORT -10 POUR TOYOTA HILUX VIGO, HDJ80 ET KDJ / KZJ 90/95**

Jante aluminium Braid. Modèle Fullrace T Dakar  
 CARACTERISTIQUES : Dimensions 7" x 16" Entraxe 6 x 139,7mm Alésage 106,10 mm Déport -10 mm (Calculé pour être affleurant à la carrosserie) Coloris noire Poids 13kg Flasque intérieur et extérieur renforcées Rebord de maintien de talon de pneumatique plus haut (pour une meilleure tenue au déjantage) Peinture époxy (pour une meilleure tenue dans le temps) Livrée sans boulonnerie Compatible Toyota HDJ80 FZJ80 HZJ80 FJ80 (version GX)...

**Référence : BRA-FUL7166T-10N**  
 Prix : **444,00 € TTC/PIECE**



**JANTE ALUMINIUM BRAID WINRACE BLANCHE 7 X 16 ENTRAXE 6 X 139,7 DEPORT-10 POUR TOYOTA HILUX VIGO, HDJ80 ET KDJ / KZJ 90/95**

Jante aluminium Braid. Modèle Winrace T  
 CARACTERISTIQUES : Dimensions 7" x 16" Entraxe 6 x 139,7mm Alésage 106,10 mm Déport -10 mm (Calculé pour être affleurant à la carrosserie) Coloris blanc Poids 13kg Flasque intérieur et extérieur renforcées Rebord de maintien de talon de pneumatique plus haut (pour une meilleure tenue au déjantage) Peinture époxy (pour une meilleure tenue dans le temps) Livrée sans boulonnerie Compatible Toyota HDJ80 FZJ80 HZJ80 FJ80 (version GX) et...

**Référence : BRA-WIN7166T-10B**  
 Prix : **372,00 € TTC/PIECE**



**JANTE ALUMINIUM BRAID WINRACE BLANCHE 7,5 X 17 ENTRAXE 6 X 139,7 DEPORT 0 POUR TOYOTA HILUX ET KDJ 120/125 ET KDJ 150/155**

Jante aluminium Braid. Modèle Winrace T  
 Dimensions 7,5" x 17" Entraxe 6 x 139,7mm Alésage 106,10 mm Déport 0 mm (calculé pour être affleurant à la carrosserie) Coloris blanc Poids 14kg Flasque intérieur et extérieur renforcées Rebord de maintien de talon de pneumatique plus haut (pour une meilleure tenue au déjantage) Peinture époxy (pour une meilleure tenue dans le temps) Livrée sans boulonnerie Compatible Toyota KDJ/GRJ120/125 et KDJ/GDJ/GRJ150/155 Vigo Revo FJCruiser

**Référence : BRA-WIN75176T0B**  
 Prix : **384,00 € TTC/PIECE**

EQUIPEMENTS POUR TOYOTA HILUX VIGO 2005-15 KUN25/KUN26



**JANTE ALUMINIUM BRAID WINRACE GRISE ANTHRACITE 7 X 16 ENTRAXE 6 X 139,7 DEPORT 10 POUR TOYOTA HILUX VIGO, HDJ80 ET KDJ / KZJ 90/95**

Jante aluminium Braid. Modèle Winrace T CARACTERISTIQUES : Dimensions 7" x 16" Entraxe 6 x 139,7mm Alésage 106,10 mm Déport 10 mm (équivalent à la jante d'origine Toyota) Coloris gris anthracite Poids 13kg Flasque intérieur et extérieur renforcées Rebord de maintien de talon de pneumatique plus haut (pour une meilleure tenue au déjantage) Peinture époxy (pour une meilleure tenue dans le temps) Livrée sans boulonnerie Compatible Toyota HDJ80 FZJ80 HZJ80 FJ80 (en version GX)...

Référence : **BRA-WIN7166T10G**  
Prix : **372,00 € TTC/PIECE**



**JANTE ALUMINIUM BRAID WINRACE GRISE ANTHRACITE 7 X 16 ENTRAXE 6 X 139,7 DEPORT-10 POUR TOYOTA HILUX VIGO, HDJ80 ET KDJ / KZJ 90/95**

Jante aluminium Braid. Modèle Winrace T CARACTERISTIQUES : Dimensions 7" x 16" Entraxe 6 x 139,7mm Alésage 106,10 mm Déport -10 mm (Calculé pour être affleurant à la carrosserie) Coloris gris anthracite Poids 13kg Flasque intérieur et extérieur renforcées Rebord de maintien de talon de pneumatique plus haut (pour une meilleure tenue au déjantage) Peinture époxy (pour une meilleure tenue dans le temps) Livrée sans boulonnerie Compatible Toyota HDJ80 FZJ80 HZJ80 FJ80 (version...)...

Référence : **BRA-WIN7166T-10G**  
Prix : **372,00 € TTC/PIECE**



**JANTE ALUMINIUM BRAID WINRACE GRISE ANTHRACITE 7,5 X 17 ENTRAXE 6 X 139,7 DEPORT 0 POUR TOYOTA KDJ 120/125 ET KDJ 150/155**

Jante aluminium Braid. Modèle Winrace T Dimensions 7,5" x 17" Entraxe 6 x 139,7mm Alésage 106,10 mm Déport 0 mm (calculé pour être affleurant à la carrosserie) Coloris gris anthracite Poids 14kg Flasque intérieur et extérieur renforcées Rebord de maintien de talon de pneumatique plus haut (pour une meilleure tenue au déjantage) Peinture époxy (pour une meilleure tenue dans le temps) Livrée sans boulonnerie Compatible Toyota KDJ/GRJ120/125 et KDJ/GDJ/GRJ150/155 Vigo Revo FJCruiser

Référence : **BRA-WIN75176T0G**  
Prix : **384,00 € TTC/PIECE**

**JANTE ALUMINIUM BRAID WINRACE GRISE ANTHRACITE 7,5 X 17 ENTRAXE 6 X 139,7 DEPORT 25 POUR TOYOTA KDJ120/125 KDJ/GDJ150/155 HILUX VIGO ET REVO**

Jante aluminium Braid. Modèle Winrace T Dimensions 7,5" x 17" Entraxe 6 x 139,7mm Alésage 106,10 mm Déport +25 mm (équivalent aux jantes d'origine Toyota) Coloris gris anthracite Poids 14kg Flasque intérieur et extérieur renforcées Rebord de maintien de talon de pneumatique plus haut (pour une meilleure tenue au déjantage) Peinture époxy (pour une meilleure tenue dans le temps) Livrée sans boulonnerie Compatible Toyota KDJ/GRJ120/125 et KDJ/GDJ/GRJ150/155 FJCruiser

Référence : **BRA-WIN75176T25G**  
Prix : **384,00 € TTC/PIECE**

**JANTE ALUMINIUM BRAID WINRACE GRISE ANTHRACITE 8 X 18 ENTRAXE 6 X 139.7 DEPORT 0 POUR TOYOTA HILUX**

Référence : **BRA-WIN8186T0G**  
Prix : **474,00 € TTC/PIECE**

**JANTE ALUMINIUM BRAID WINRACE NOIRE 7,5 X 17 ENTRAXE 6 X 139,7 DEPORT 0 POUR TOYOTA HILUX ET KDJ 120/125 ET KDJ 150/155**

Jante aluminium Braid. Modèle Winrace T Dimensions 7,5" x 17" Entraxe 6 x 139,7mm Alésage 106,10 mm Déport 0 mm (calculé pour être affleurant à la carrosserie) Coloris noir Poids 14kg Flasque intérieur et extérieur renforcées Rebord de maintien de talon de pneumatique plus haut (pour une meilleure tenue au déjantage) Peinture époxy (pour une meilleure tenue dans le temps) Livrée sans boulonnerie Compatible Toyota KDJ/GRJ120/125 et KDJ/GDJ/GRJ150/155 Vigo Revo FJCruiser

Référence : **BRA-WIN75176T0N**  
Prix : **444,00 € TTC/PIECE**



**JANTE ALUMINIUM BRAID WINRACE S BRONZE SATINE 8 X 17 ENTRAXE 6 X 139.7 DEPORT 5 POUR TOYOTA HILUX ET KDJ 120/125 ET KDJ 150/155**

Jante aluminium Braid. Modèle Winrace S Dimensions 8" x 17" Entraxe 6 x 139,7mm Alésage 106,10 mm Déport 5 mm (calculé pour être affleurant à la carrosserie) Coloris Bronze Poids 15kg Flasque intérieur et extérieur renforcées Rebord de maintien de talon de pneumatique plus haut (pour une meilleure tenue au déjantage) Peinture époxy (pour une meilleure tenue dans le temps) Livrée sans boulonnerie Compatible Toyota KDJ/GRJ120/125 et KDJ/GDJ/GRJ150/155 Vigo Revo FJCruiser

**Référence : BRA-WINS8176T5BR**  
Prix : **504,00 € TTC/PIECE**



**JANTE ALUMINIUM BRAID WINRACE S GRISE ANTHRACITE 8 X 17 ENTRAXE 6 X 139.7 DEPORT 5 POUR TOYOTA HILUX ET KDJ 120/125 ET KDJ 150/155**

Jante aluminium Braid. Modèle Winrace S Dimensions 8" x 17" Entraxe 6 x 139,7mm Alésage 106,10 mm Déport 5 mm (calculé pour être affleurant à la carrosserie) Coloris gris anthracite Poids 15kg Flasque intérieur et extérieur renforcées Rebord de maintien de talon de pneumatique plus haut (pour une meilleure tenue au déjantage) Peinture époxy (pour une meilleure tenue dans le temps) Livrée sans boulonnerie Compatible Toyota KDJ/GRJ120/125 et KDJ/GDJ/GRJ150/155 Vigo Revo FJCruiser

**Référence : BRA-WINS8176T5G**  
Prix : **444,00 € TTC/PIECE**



**JANTE ALUMINIUM BRAID WINRACE S NOIRE 8 X 17 ENTRAXE 6 X 139.7 DEPORT 5 POUR TOYOTA HILUX ET KDJ 120/125 ET KDJ 150/155**

Jante aluminium Braid. Modèle Winrace S Dimensions 8" x 17" Entraxe 6 x 139,7mm Alésage 106,10 mm Déport 5 mm (calculé pour être affleurant à la carrosserie) Coloris Noir Poids 15kg Flasque intérieur et extérieur renforcées Rebord de maintien de talon de pneumatique plus haut (pour une meilleure tenue au déjantage) Peinture époxy (pour une meilleure tenue dans le temps) Livrée sans boulonnerie Compatible Toyota KDJ/GRJ120/125 et KDJ/GDJ/GRJ150/155 Vigo Revo FJCruiser

**Référence : BRA-WINS8176T5N**  
Prix : **504,00 € TTC/PIECE**



### JANTE ALUMINIUM DOUBLE BEADLOCK HUTCHINSON 8.5 x 17 6X139.7 TOYOTA GRIS ANTRACITE BRILLANT

Ayant fait leurs preuves durant de nombreuses années dans le domaine militaire, les amateurs d'off road peuvent désormais profiter de la technologie Beadlock offerte par les jantes HUTCHINSON ! Vous en avez rêvé, HUTCHINSON l'a fait. Une jante robuste qui vous permet de dégonfler à souhait sans risque de déjancer, c'est possible ! Qu'est-ce qu'une jante BEADLOCK ? A L'origine c'est une jante standard en acier ou en aluminium qui est décollée sur sa partie extérieure (simple beadlock) ou...

#### Informations Techniques :

Caractéristiques : - Entraxe : 6 x 139.7- Taille de la jante : 8.5 x 17"-  
Modèle de boulon : 139.7 mm BCD- Alésage : 106.2 mm-  
BACKSPACE : 114.3 mm- Charge : 1 200kg- Poids sans beadlock :  
18.2 kg- Déport (ET) : -10 mm- Jante en alliage- Jante avec beadlock

Référence : **WA-0567B**

Prix : **1 800,00 € TTC/PIECE**



### JANTE ALUMINIUM MANANO BLACK

JANTE ALUMINIUM SPECIAL CHARGES LOURDES finition : black moulée sous pression spécialement conçue pour les raids avec indice de charge jusqu'à 1400kg alliage spécifique (Al Si 7% Mg Sr) traitement thermique Insert acier anti-desserrement Livrée sans visserie Largeur Diamètre Nb de trous Entraxe Déport Center bore 7 16 6 139.7 15 106.2 se monte sur le véhicule avec de possibles modifications de carrosserie (nous consulter pour confirmer la...

#### Références :

**MAN29BK** - JANTE ALUMINIUM MANANO BLACK 7 X 16 ENTRAXE  
6 X 139.7 DEPORT 15

Prix : 318,00 € TTC/PIECE

**MAN57BK** - JANTE ALUMINIUM MANANO BLACK 8 X 17 ENTRAXE  
6 X 139.7 DEPORT 20

Prix : 362,00 € TTC/PIECE



### JANTE ALUMINIUM MANANO BLACK 8.5 X 18 ENTRAXE 6 X 139.7 DEPORT 20

JANTE ALUMINIUM SPECIAL CHARGES LOURDES finition : black moulée sous pression spécialement conçue pour les raids avec indice de charge jusqu'à 1400kg alliage spécifique (Al Si 7% Mg Sr) traitement thermique Insert acier anti-desserrement Livrée sans visserie Largeur Diamètre Nb de trous Entraxe Déport Center bore 8.5 18 6 139.7 20 106.1 se monte sur le véhicule avec de possibles modifications de carrosserie (nous consulter pour confirmer la...

**Référence : MAN87BK**  
Prix : 444,00 € TTC/PIECE



### JANTE ALUMINIUM MANANO SILVER

JANTE ALUMINIUM SPECIAL CHARGES LOURDES finition : silver moulée sous pression spécialement conçue pour les raids avec indice de charge jusqu'à 1400kg alliage spécifique (Al Si 7% Mg Sr) traitement thermique Insert acier anti-desserrement Livrée sans visserie Largeur Diamètre Nb de trous Entraxe Déport Center bore 8 17 6 139.7 20 106.1 se monte sur le véhicule avec de possibles modifications de carrosserie (nous consulter pour confirmer la...

**Références :**

**MAN57SI - JANTE ALUMINIUM MANANO SILVER 8 X 17 ENTRAXE  
6 X 139.7 DEPORT 20**  
Prix : 362,00 € TTC/PIECE



### JANTE ALUMINIUM MANANO SILVER 8.5 X 18 ENTRAXE 6 X 139.7 DEPORT 20

JANTE ALUMINIUM SPECIAL CHARGES LOURDES finition : silver moulée sous pression spécialement conçue pour les raids avec indice de charge jusqu'à 1400kg alliage spécifique (Al Si 7% Mg Sr) traitement thermique Insert acier anti-desserrement Livrée sans visserie Largeur Diamètre Nb de trous Entraxe Déport Center bore 8.5 18 6 139.7 20 106.1 se monte sur le véhicule avec de possibles modifications de carrosserie (nous consulter pour confirmer la...

**Référence : MAN87SI**  
Prix : 444,00 € TTC/PIECE

## EQUIPEMENTS POUR TOYOTA HILUX VIGO 2005-15 KUN25/KUN26



### JANTE ALUMINIUM RACER GRISE

Le modèle RACER est une jante en aluminium coulé, spécialement conçue pour les raids avec indice de charge de 1300kg. finition : grise  
**JANTE RENFORCÉE** : moulée sous pression alliage spécifique (Al Si 7% Mg Sr) traitement thermique insert acier anti-desserrement Jante aluminium livrée sans visserie. Largeur Diamètre Nb de trous Entraxe Déport Center bore 7 16 6 139.7 15 111.5 se monte sur le véhicule avec de possibles modifications de...

#### Références :

**RAC29SI** - JANTE ALUMINIUM RACER GRISE 7 X 16 ENTRAXE 6 X 139.7 DEPOT 15

Prix : 304,00 € TTC/PIECE

**RAC57SI** - JANTE ALUMINIUM RACER GRISE 8 X 17 ENTRAXE 6 X 139.7 DEPOT 20

Prix : 349,00 € TTC/PIECE



### JANTE ALUMINIUM RACER NOIRE

Le modèle RACER est une jante en aluminium coulé, spécialement conçue pour les raids avec indice de charge de 1300kg. finition : noire  
**JANTE RENFORCÉE** : moulée sous pression alliage spécifique (Al Si 7% Mg Sr) traitement thermique insert acier anti-desserrement Jante aluminium livrée sans visserie. Largeur Diamètre Nb de trous Entraxe Déport Center bore 7 16 6 139.7 15 111.5 se monte sur le véhicule avec de possibles modifications de...

#### Références :

**RAC29BK** - JANTE ALUMINIUM RACER NOIRE 7 X 16 ENTRAXE 6 X 139.7 DEPOT 15

Prix : 304,00 € TTC/PIECE



### JANTE ALUMINIUM RENFORCE RAID EVO CORSE DAKAR ZERO 7x16" ET -10 NOIR MAT 6X139.7 POUR TOYOTA HDJ80 KZJ/KDJ90/95 ET HILUX

La jante Dakar Zéro, issue de la Dakar Corse, spécialement développée pour la compétition, est la version dédiée aux véhicules tout terrain. Les rayons internes du bord de la jante ont un profil qui rentre vers le centre, ce qui permet d'avoir un déport négatif protégeant les pièces mécaniques des gravillons et du sable et conçu pour laisser suffisamment d'espace pour les gros freins. Structure très résistante en alliage léger AS7, avec traitement thermique T6 conformément aux réglementations...

#### Informations Techniques :

Charge maximum : 1400kg Prévoir le kit de montage A3.000118.03 comprenant la visserie spécifique et cache moyeu (pour une jante)  
 Taille : 7x16" Déport : ET -10 Entraxe : 6X139.7 Alésage : 106.1 mm  
 Couleur : noir mat

Référence : SE382004C041

EQUIPEMENTS POUR TOYOTA HILUX VIGO 2005-15 KUN25/KUN26

Prix : 394,00 € TTC/PIECE

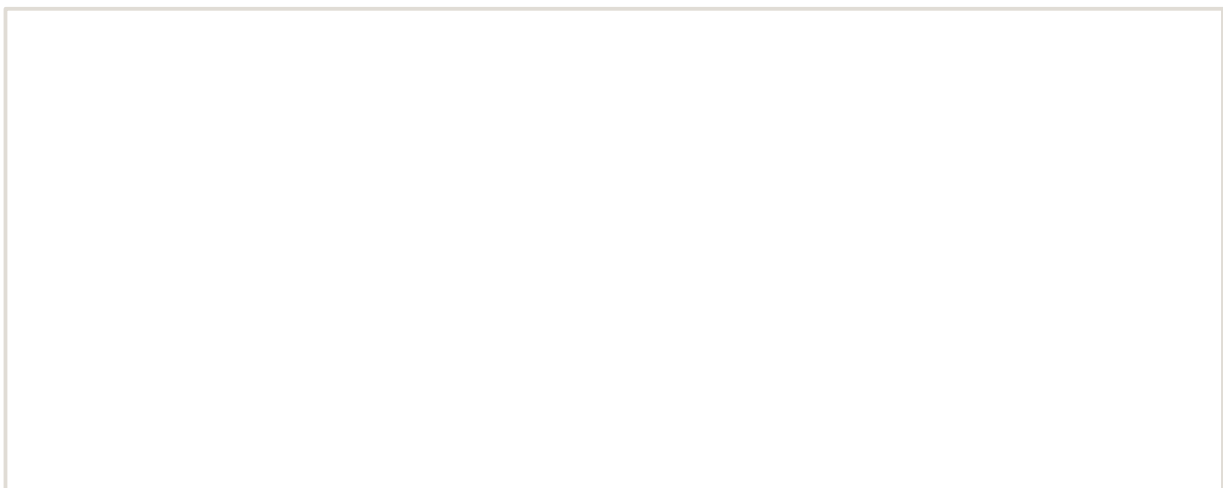





### JANTE ALUMINIUM RENFORCE RAID EVO CORSE DAKAR ZERO 7x16" ET -10 NOIR MAT POUR TOYOTA HDJ80 KZJ/KDJ90/95 ET HILUX

La jante Dakar Zéro, issue de la Dakar Corse, spécialement développée pour la compétition, est la version dédiée aux véhicules tout terrain. Les rayons internes du bord de la jante ont un profil qui rentre vers le centre, ce qui permet d'avoir un déport négatif protégeant les pièces mécaniques des gravillons et du sable et conçu pour laisser suffisamment d'espace pour les gros freins. Structure très résistante en alliage léger AS7, avec traitement thermique T6 conformément aux réglementations...

**Informations Techniques :**

charge maximum : 1400kg prévoir le kit CM0750460040-6  
comprenant la visserie spécifique pour une jante Taille : 7X16" Déport  
: ET -10 Entraxe : 6x139.7 Alésage : 106.1mm Couleur : noir mat

**Référence : SE3820040041**  
Prix : 350,00 € TTC/PIECE



### JANTE ALUMINIUM RENFORCE RAID EVO CORSE DAKAR ZERO 7x16" ET -10 OR 6X139.7 POUR TOYOTA HDJ80 KZJ/KDJ90/95 ET HILUX

La jante Dakar Zéro, issue de la Dakar Corse, spécialement développée pour la compétition, est la version dédiée aux véhicules tout terrain. Les rayons internes du bord de la jante ont un profil qui rentre vers le centre, ce qui permet d'avoir un déport négatif protégeant les pièces mécaniques des gravillons et du sable et conçu pour laisser suffisamment d'espace pour les gros freins. Structure très résistante en alliage léger AS7, avec traitement thermique T6 conformément aux réglementations...

**Informations Techniques :**

Charge maximum : 1400kg Prévoir le kit de montage A3.000118.00  
comprenant la visserie spécifique et cache moyeu (pour une jante)  
Taille : 7x16" Déport : ET -10 Entraxe : 6X139.7 Alésage : 106.1 mm  
Couleur : OR

**Référence : SE382004C021**  
Prix : 368,00 € TTC/PIECE



### JANTE ALUMINIUM RENFORCE RAID EVO CORSE DAKAR ZERO 7x16" ET 0 BLANCHE POUR TOYOTA HDJ80 KZJ/KDJ90/95 ET HILUX

La jante Dakar Zéro, issue de la Dakar Corse, spécialement développée pour la compétition, est la version dédiée aux véhicules tout terrain. Les rayons internes du bord de la jante ont un profil qui rentre vers le centre, ce qui permet d'avoir un déport négatif protégeant les pièces mécaniques des gravillons et du sable et conçu pour laisser suffisamment d'espace pour les gros freins. Structure très résistante en alliage léger AS7, avec traitement thermique T6 conformément aux réglementations...

**Informations Techniques :**

charge maximum : 1400kg prévoir le kit CM0750460010-6  
comprenant la visserie spécifique pour une jante Taille : 7X16" Déport  
: ET 0 Entraxe : 6x139.7 Alésage : 106.1mm Couleur : blanc

**Référence : SE3820070011**  
Prix : **365,00 € TTC/PIECE**



### JANTE ALUMINIUM RENFORCE RAID EVO CORSE DAKAR ZERO 7x16" ET 0 GRIS ANTHRACITE POUR TOYOTA HDJ80 KZJ/KDJ90/95 ET HILUX

La jante Dakar Zéro, issue de la Dakar Corse, spécialement développée pour la compétition, est la version dédiée aux véhicules tout terrain. Les rayons internes du bord de la jante ont un profil qui rentre vers le centre, ce qui permet d'avoir un déport négatif protégeant les pièces mécaniques des gravillons et du sable et conçu pour laisser suffisamment d'espace pour les gros freins. Structure très résistante en alliage léger AS7, avec traitement thermique T6 conformément aux réglementations...

**Informations Techniques :**

charge maximum : 1300kg prévoir le kit CM0750460040-6 comprenant  
la visserie spécifique pour une jante Taille : 7X16" Déport : ET -10  
Entraxe : 6X139.7 Alésage : 106.1mm Couleur : gris anthracite

**Référence : SE382007C051**  
Prix : **368,00 € TTC/PIECE**



### JANTE ALUMINIUM RENFORCE RAID EVO CORSE DAKAR ZERO 7x16" ET 0 NOIR MAT POUR TOYOTA HDJ80 KZJ/KDJ90/95 ET HILUX

La jante Dakar Zéro, issue de la Dakar Corse, spécialement développée pour la compétition, est la version dédiée aux véhicules tout terrain. Les rayons internes du bord de la jante ont un profil qui rentre vers le centre, ce qui permet d'avoir un déport négatif protégeant les pièces mécaniques des gravillons et du sable et conçu pour laisser suffisamment d'espace pour les gros freins. Structure très résistante en alliage léger AS7, avec traitement thermique T6 conformément aux réglementations...

**Informations Techniques :**

charge maximum : 1400kg prévoir le kit CM0750460040-6  
comprenant la visserie spécifique pour une jante Taille : 7X16" Déport  
: ET 0 Entraxe : 6x139.7 Alésage : 106.1mm Couleur : noir mat

**Référence : SE3820070041**

Prix : **336,00 € TTC/PIECE**



### JANTE ALUMINIUM RENFORCE RAID EVO CORSE DAKAR ZERO 8.5x18" ET 0 BLANC POUR TOYOTA HILUX VIGO/REVO ET J120/150

La jante Dakar Zéro, issue de la Dakar Corse, spécialement développée pour la compétition, est la version dédiée aux véhicules tout terrain. Les rayons internes du bord de la jante ont un profil qui rentre vers le centre, ce qui permet d'avoir un déport négatif protégeant les pièces mécaniques des gravillons et du sable et conçu pour laisser suffisamment d'espace pour les gros freins. Structure très résistante en alliage léger AS7, avec traitement thermique T6 conformément aux réglementations...

**Informations Techniques :**

Charge maximum : 1400kg Prévoir le kit de montage A3.000118.00  
comprenant la visserie spécifique et cache moyeu (pour une jante)  
Taille : 8.5x18" Déport : ET 0 Entraxe : 6x139.7 Alésage : 106.1mm  
Couleur : Blanc

**Référence : SE524001C011**

Prix : **388,00 € TTC/PIECE**



### JANTE ALUMINIUM RENFORCE RAID EVO CORSE DAKAR ZERO 8.5x18" ET 0 BRONZE BRILLANT POUR TOYOTA HILUX VIGO/REVO ET J120/150

La jante Dakar Zéro, issue de la Dakar Corse, spécialement développée pour la compétition, est la version dédiée aux véhicules tout terrain. Les rayons internes du bord de la jante ont un profil qui rentre vers le centre, ce qui permet d'avoir un déport négatif protégeant les pièces mécaniques des gravillons et du sable et conçu pour laisser suffisamment d'espace pour les gros freins. Structure très résistante en alliage léger AS7, avec traitement thermique T6 conformément aux réglementations...

#### Informations Techniques :

Charge maximum : 1400kg Prévoir le kit de montage A3.000118.03 comprenant la visserie spécifique et cache moyeu (pour une jante)  
Taille : 8.5x18" Déport : ET 0 Entraxe : 6x139.7 Alésage : 106.1mm  
Couleur : bronze brillant

Référence : **SE524001C221**

Prix : **402,00 € TTC/PIECE**



### JANTE ALUMINIUM RENFORCE RAID EVO CORSE DAKAR ZERO 8.5x18" ET 0 BRONZE MAT POUR TOYOTA HILUX VIGO/REVO ET J120/150

La jante Dakar Zéro, issue de la Dakar Corse, spécialement développée pour la compétition, est la version dédiée aux véhicules tout terrain. Les rayons internes du bord de la jante ont un profil qui rentre vers le centre, ce qui permet d'avoir un déport négatif protégeant les pièces mécaniques des gravillons et du sable et conçu pour laisser suffisamment d'espace pour les gros freins. Structure très résistante en alliage léger AS7, avec traitement thermique T6 conformément aux réglementations...

#### Informations Techniques :

Charge maximum : 1400kg Prévoir le kit de montage A3.000118.03 comprenant la visserie spécifique et cache moyeu (pour une jante)  
Taille : 8.5x18" Déport : ET 0 Entraxe : 6x139.7 Alésage : 106.1mm  
Couleur : bronze mat

Référence : **SE524001C111**

Prix : **402,00 € TTC/PIECE**



### JANTE ALUMINIUM RENFORCE RAID EVO CORSE DAKAR ZERO 8.5x18" ET 0 GRIS ANTHRACITE POUR TOYOTA HILUX VIGO/REVO ET J120/150

La jante Dakar Zéro, issue de la Dakar Corse, spécialement développée pour la compétition, est la version dédiée aux véhicules tout terrain. Les rayons internes du bord de la jante ont un profil qui rentre vers le centre, ce qui permet d'avoir un déport négatif protégeant les pièces mécaniques des gravillons et du sable et conçu pour laisser suffisamment d'espace pour les gros freins. Structure très résistante en alliage léger AS7, avec traitement thermique T6 conformément aux réglementations...

#### Informations Techniques :

Charge maximum : 1400kg Prévoir le kit de montage A3.000118.03 comprenant la visserie spécifique et cache moyeu (pour une jante)  
Taille : 8.5x18" Déport : ET 0 Entraxe : 6x139.7 Alésage : 106.1mm  
Couleur : Gris anthracite

Référence : **SE524001C051**

Prix : **402,00 € TTC/PIECE**



### JANTE ALUMINIUM RENFORCE RAID EVO CORSE DAKAR ZERO 8.5x18" ET 0 GRIS POUR TOYOTA HILUX VIGO/REVO ET J120/150

La jante Dakar Zéro, issue de la Dakar Corse, spécialement développée pour la compétition, est la version dédiée aux véhicules tout terrain. Les rayons internes du bord de la jante ont un profil qui rentre vers le centre, ce qui permet d'avoir un déport négatif protégeant les pièces mécaniques des gravillons et du sable et conçu pour laisser suffisamment d'espace pour les gros freins. Structure très résistante en alliage léger AS7, avec traitement thermique T6 conformément aux réglementations...

#### Informations Techniques :

Charge maximum : 1400kg Prévoir le kit de montage A3.000083.00 comprenant la visserie spécifique et cache moyeu (pour une jante)  
Taille : 8.5x18" Déport : ET 0 Entraxe : 6x139.7 Alésage : 106.1mm  
Couleur : Gris

Référence : **SE5240010031**

Prix : **402,00 € TTC/PIECE**



### JANTE ALUMINIUM RENFORCE RAID EVO CORSE DAKAR ZERO 8.5x18" ET 0 NOIR MAT POUR TOYOTA HILUX VIGO/REVO ET J120/150

La jante Dakar Zéro, issue de la Dakar Corse, spécialement développée pour la compétition, est la version dédiée aux véhicules tout terrain. Les rayons internes du bord de la jante ont un profil qui rentre vers le centre, ce qui permet d'avoir un déport négatif protégeant les pièces mécaniques des gravillons et du sable et conçu pour laisser suffisamment d'espace pour les gros freins. Structure très résistante en alliage léger AS7, avec traitement thermique T6 conformément aux réglementations...

#### Informations Techniques :

Charge maximum : 1400kg Prévoir le kit de montage A3.000118.03 comprenant la visserie spécifique et cache moyeu (pour une jante)  
Taille : 8.5x18" Déport : ET 0 Entraxe : 6x139.7 Alésage : 106.1mm  
Couleur : noir mat

Référence : SE524001C041

Prix : 388,00 € TTC/PIECE



### JANTE ALUMINIUM RENFORCE RAID EVO CORSE DAKAR ZERO 8.5x18" ET 20 BLANC POUR TOYOTA HILUX VIGO/REVO ET J120/150

La jante Dakar Zéro, issue de la Dakar Corse, spécialement développée pour la compétition, est la version dédiée aux véhicules tout terrain. Les rayons internes du bord de la jante ont un profil qui rentre vers le centre, ce qui permet d'avoir un déport négatif protégeant les pièces mécaniques des gravillons et du sable et conçu pour laisser suffisamment d'espace pour les gros freins. Structure très résistante en alliage léger AS7, avec traitement thermique T6 conformément aux réglementations...

#### Informations Techniques :

Charge maximum : 1400kg Prévoir le kit de montage A3.000118.00 comprenant la visserie spécifique et cache moyeu (pour une jante)  
Taille : 8.5x18" Déport : ET 20 Entraxe : 6x139.7 Alésage : 106.1mm  
Couleur : Blanc

Référence : SE524005C011

Prix : 388,00 € TTC/PIECE



### JANTE ALUMINIUM RENFORCE RAID EVO CORSE DAKAR ZERO 8.5x18" ET 20 BRONZE MAT POUR TOYOTA HILUX VIGO/REVO ET J120/150

La jante Dakar Zéro, issue de la Dakar Corse, spécialement développée pour la compétition, est la version dédiée aux véhicules tout terrain. Les rayons internes du bord de la jante ont un profil qui rentre vers le centre, ce qui permet d'avoir un déport négatif protégeant les pièces mécaniques des gravillons et du sable et conçu pour laisser suffisamment d'espace pour les gros freins. Structure très résistante en alliage léger AS7, avec traitement thermique T6 conformément aux réglementations...

**Informations Techniques :**

Charge maximum : 1400kg Prévoir le kit de montage A3.000118.03 comprenant la visserie spécifique et cache moyeu (pour une jante)  
Taille : 8.5x18" Déport : ET 20 Entraxe : 6x139.7 Alésage : 106.1mm  
Couleur : bronze mat

**Référence : SE524005C111**

Prix : **402,00 € TTC/PIECE**



### JANTE ALUMINIUM RENFORCE RAID EVO CORSE DAKAR ZERO 8.5x18" ET 20 GRIS ANTHRACITE POUR TOYOTA HILUX VIGO/REVO ET J120/150

La jante Dakar Zéro, issue de la Dakar Corse, spécialement développée pour la compétition, est la version dédiée aux véhicules tout terrain. Les rayons internes du bord de la jante ont un profil qui rentre vers le centre, ce qui permet d'avoir un déport négatif protégeant les pièces mécaniques des gravillons et du sable et conçu pour laisser suffisamment d'espace pour les gros freins. Structure très résistante en alliage léger AS7, avec traitement thermique T6 conformément aux réglementations...

**Informations Techniques :**

Charge maximum : 1400kg Prévoir le kit de montage A3.000118.03 comprenant la visserie spécifique et cache moyeu (pour une jante)  
Taille : 8.5x18" Déport : ET 20 Entraxe : 6x139.7 Alésage : 106.1mm  
Couleur : Gris anthracite

**Référence : SE524005C051**

Prix : **402,00 € TTC/PIECE**



### JANTE ALUMINIUM RENFORCE RAID EVO CORSE DAKAR ZERO 8.5x18" ET 20 GRIS POUR TOYOTA HILUX VIGO/REVO ET J120/150

La jante Dakar Zéro, issue de la Dakar Corse, spécialement développée pour la compétition, est la version dédiée aux véhicules tout terrain. Les rayons internes du bord de la jante ont un profil qui rentre vers le centre, ce qui permet d'avoir un déport négatif protégeant les pièces mécaniques des gravillons et du sable et conçu pour laisser suffisamment d'espace pour les gros freins. Structure très résistante en alliage léger AS7, avec traitement thermique T6 conformément aux réglementations...

#### Informations Techniques :

Charge maximum : 1400kg Prévoir le kit de montage A3.000118.00 comprenant la visserie spécifique et cache moyeu (pour une jante)  
Taille : 8.5x18" Déport : ET 20 Entraxe : 6x139.7 Alésage : 106.1mm  
Couleur : Gris

Référence : SE524005C031

Prix : 402,00 € TTC/PIECE



### JANTE ALUMINIUM RENFORCE RAID EVO CORSE DAKAR ZERO 8.5x18" ET 20 NOIR MAT POUR TOYOTA HILUX VIGO/REVO ET J120/150

La jante Dakar Zéro, issue de la Dakar Corse, spécialement développée pour la compétition, est la version dédiée aux véhicules tout terrain. Les rayons internes du bord de la jante ont un profil qui rentre vers le centre, ce qui permet d'avoir un déport négatif protégeant les pièces mécaniques des gravillons et du sable et conçu pour laisser suffisamment d'espace pour les gros freins. Structure très résistante en alliage léger AS7, avec traitement thermique T6 conformément aux réglementations...

#### Informations Techniques :

Charge maximum : 1400kg Prévoir le kit de montage A3.000118.03 comprenant la visserie spécifique et cache moyeu (pour une jante)  
Taille : 8.5x18" Déport : ET 20 Entraxe : 6x139.7 Alésage : 106.1mm  
Couleur : noir mat

Référence : SE524005C041

Prix : 388,00 € TTC/PIECE





## JANTE ALUMINIUM RENFORCE RAID EVO CORSE DAKAR ZERO 8x16" ET -20 BLANCHE POUR TOYOTA HDJ80 KZJ/KDJ90/95 ET HILUX

La jante Dakar Zéro, issue de la Dakar Corse, spécialement développée pour la compétition, est la version dédiée aux véhicules tout terrain. Les rayons internes du bord de la jante ont un profil qui rentre vers le centre, ce qui permet d'avoir un déport négatif protégeant les pièces mécaniques des gravillons et du sable et conçu pour laisser suffisamment d'espace pour les gros freins. Structure très résistante en alliage léger AS7, avec traitement thermique T6 conformément aux réglementations...

### Informations Techniques :

charge maximum : 1400kg prévoir le kit CM0750460010-6  
comprenant la visserie spécifique pour une jante Taille : 8X16" Déport  
: ET -20 Entraxe : 6x139.7 Alésage : 106.1mm Couleur : blanc

Référence : SE522006C011  
Prix : 368,00 € TTC/PIECE



## JANTE ALUMINIUM RENFORCE RAID EVO CORSE DAKAR ZERO 8x16" ET -20 NOIR MAT POUR TOYOTA HDJ80 KZJ/KDJ90/95 ET HILUX

La jante Dakar Zéro, issue de la Dakar Corse, spécialement développée pour la compétition, est la version dédiée aux véhicules tout terrain. Les rayons internes du bord de la jante ont un profil qui rentre vers le centre, ce qui permet d'avoir un déport négatif protégeant les pièces mécaniques des gravillons et du sable et conçu pour laisser suffisamment d'espace pour les gros freins. Structure très résistante en alliage léger AS7, avec traitement thermique T6 conformément aux réglementations...

### Informations Techniques :

charge maximum : 1200kg prévoir le kit 3.000118.03 comprenant la  
visserie spécifique pour une jante Taille : 8X16" Déport : ET -20  
Entraxe : 6x139.7 Alésage : 106.1mm Couleur : noir mat

Référence : SE522006C041  
Prix : 368,00 € TTC/PIECE



### JANTE ALUMINIUM RENFORCE RAID EVO CORSE DAKAR ZERO 8x17" ET 0 BLANCHE POUR TOYOTA HILUX VIGO/REVO ET J120/150

La jante Dakar Zéro, issue de la Dakar Corse, spécialement développée pour la compétition, est la version dédiée aux véhicules tout terrain. Les rayons internes du bord de la jante ont un profil qui rentre vers le centre, ce qui permet d'avoir un déport négatif protégeant les pièces mécaniques des gravillons et du sable et conçu pour laisser suffisamment d'espace pour les gros freins. Structure très résistante en alliage léger AS7, avec traitement thermique T6 conformément aux réglementations...

**Informations Techniques :**

Charge maximum : 1400kg Prévoir le kit de montage A3.000118.00 comprenant la visserie spécifique et cache moyeu (pour une jante)  
Taille : 8x17" Déport : ET 0 Entraxe : 6x139.7 Alésage : 106.1mm  
Couleur : blanc

**Référence : SE416002C011**

Prix : **388,00 € TTC/PIECE**



### JANTE ALUMINIUM RENFORCE RAID EVO CORSE DAKAR ZERO 8x17" ET 0 BRONZE MAT POUR TOYOTA HILUX VIGO/REVO ET J120/150

La jante Dakar Zéro, issue de la Dakar Corse, spécialement développée pour la compétition, est la version dédiée aux véhicules tout terrain. Les rayons internes du bord de la jante ont un profil qui rentre vers le centre, ce qui permet d'avoir un déport négatif protégeant les pièces mécaniques des gravillons et du sable et conçu pour laisser suffisamment d'espace pour les gros freins. Structure très résistante en alliage léger AS7, avec traitement thermique T6 conformément aux réglementations...

**Informations Techniques :**

Charge maximum : 1400kg Prévoir le kit de montage A3.000118.03 comprenant la visserie spécifique et cache moyeu (pour une jante)  
Taille : 8x17" Déport : ET 0 Entraxe : 6x139.7 Alésage : 106.1mm  
Couleur : bronze mat

**Référence : SE416002C111**

Prix : **398,00 € TTC/PIECE**



### JANTE ALUMINIUM RENFORCE RAID EVO CORSE DAKAR ZERO 8x17" ET 0 GRIS ANTHRACITE POUR TOYOTA HILUX VIGO/REVO ET J120/150

La jante Dakar Zéro, issue de la Dakar Corse, spécialement développée pour la compétition, est la version dédiée aux véhicules tout terrain. Les rayons internes du bord de la jante ont un profil qui rentre vers le centre, ce qui permet d'avoir un déport négatif protégeant les pièces mécaniques des gravillons et du sable et conçu pour laisser suffisamment d'espace pour les gros freins. Structure très résistante en alliage léger AS7, avec traitement thermique T6 conformément aux réglementations...

**Informations Techniques :**

Charge maximum : 1400kg Prévoir le kit de montage A3.000118.03 comprenant la visserie spécifique et cache moyeu (pour une jante)  
Taille : 8x17" Déport : ET 0 Entraxe : 6x139.7 Alésage : 106.1mm  
Couleur : Gris anthracite brillant

**Référence : SE416002C051**

Prix : **383,00 € TTC/PIECE**



### JANTE ALUMINIUM RENFORCE RAID EVO CORSE DAKAR ZERO 8x17" ET 0 NOIR MAT POUR TOYOTA HILUX VIGO/REVO ET J120/150

La jante Dakar Zéro, issue de la Dakar Corse, spécialement développée pour la compétition, est la version dédiée aux véhicules tout terrain. Les rayons internes du bord de la jante ont un profil qui rentre vers le centre, ce qui permet d'avoir un déport négatif protégeant les pièces mécaniques des gravillons et du sable et conçu pour laisser suffisamment d'espace pour les gros freins. Structure très résistante en alliage léger AS7, avec traitement thermique T6 conformément aux réglementations...

**Informations Techniques :**

Charge maximum : 1400kg Prévoir le kit de montage A3.000118.03 comprenant la visserie spécifique et cache moyeu (pour une jante)  
Taille : 8x17" Déport : ET 0 Entraxe : 6x139.7 Alésage : 106.1mm  
Couleur : noir mat

**Référence : SE416002C041**

Prix : **383,00 € TTC/PIECE**



### JANTE ALUMINIUM RENFORCE RAID EVO CORSE DAKAR ZERO 8x17" ET 0 NOIR MAT TALON HAUT POUR TOYOTA HILUX VIGO/REVO ET J120/150

La jante Dakar Zéro, issue de la Dakar Corse, spécialement développée pour la compétition, est la version dédiée aux véhicules tout terrain. Les rayons internes du bord de la jante ont un profil qui rentre vers le centre, ce qui permet d'avoir un déport négatif protégeant les pièces mécaniques des gravillons et du sable et conçu pour laisser suffisamment d'espace pour les gros freins. Structure très résistante en alliage léger AS7, avec traitement thermique T6 conformément aux réglementations...

**Informations Techniques :**

Charge maximum : 1400kg Prévoir le kit de montage A3.000118.03 comprenant la visserie spécifique et cache moyeu (pour une jante)  
Taille : 8x17" Déport : ET 0 Entraxe : 6x139.7 Alésage : 106.1mm  
Couleur : noir mat Talon haut

**Référence : SE416002H041**

Prix : **393,00 € TTC/PIECE**



### JANTE ALUMINIUM RENFORCE RAID EVO CORSE DAKAR ZERO 8x17" ET 20 BLANC POUR TOYOTA HILUX VIGO/REVO ET J120/150

La jante Dakar Zéro, issue de la Dakar Corse, spécialement développée pour la compétition, est la version dédiée aux véhicules tout terrain. Les rayons internes du bord de la jante ont un profil qui rentre vers le centre, ce qui permet d'avoir un déport négatif protégeant les pièces mécaniques des gravillons et du sable et conçu pour laisser suffisamment d'espace pour les gros freins. Structure très résistante en alliage léger AS7, avec traitement thermique T6 conformément aux réglementations...

**Informations Techniques :**

Charge maximum : 1400kg Prévoir le kit de montage A3.000118.00 comprenant la visserie spécifique et cache moyeu (pour une jante)  
Taille : 8x17" Déport : ET 20 Entraxe : 6x139.7 Alésage : 106.1mm  
Couleur : Blanc

**Référence : SE416009C011**

Prix : **365,00 € TTC/PIECE**



### JANTE ALUMINIUM RENFORCE RAID EVO CORSE DAKAR ZERO 8x17" ET 20 BRONZE MAT POUR TOYOTA HILUX VIGO/REVO ET J120/150

La jante Dakar Zéro, issue de la Dakar Corse, spécialement développée pour la compétition, est la version dédiée aux véhicules tout terrain. Les rayons internes du bord de la jante ont un profil qui rentre vers le centre, ce qui permet d'avoir un déport négatif protégeant les pièces mécaniques des gravillons et du sable et conçu pour laisser suffisamment d'espace pour les gros freins. Structure très résistante en alliage léger AS7, avec traitement thermique T6 conformément aux réglementations...

#### Informations Techniques :

Charge maximum : 1400kg Prévoir le kit de montage a3.000118.03 comprenant la visserie spécifique et cache moyeu (pour une jante)  
Taille : 8x17" Déport : ET 20 Entraxe : 6x139.7 Alésage : 106.1mm  
Couleur : BRONZE MAT

Référence : **SE416009C111**

Prix : **379,00 € TTC/PIECE**



### JANTE ALUMINIUM RENFORCE RAID EVO CORSE DAKAR ZERO 8x17" ET 20 GRIS ANTHRACITE POUR TOYOTA HILUX VIGO/REVO ET J120/150

La jante Dakar Zéro, issue de la Dakar Corse, spécialement développée pour la compétition, est la version dédiée aux véhicules tout terrain. Les rayons internes du bord de la jante ont un profil qui rentre vers le centre, ce qui permet d'avoir un déport négatif protégeant les pièces mécaniques des gravillons et du sable et conçu pour laisser suffisamment d'espace pour les gros freins. Structure très résistante en alliage léger AS7, avec traitement thermique T6 conformément aux réglementations...

#### Informations Techniques :

Charge maximum : 1400kg Prévoir le kit de montage A3.000118.03 comprenant la visserie spécifique et cache moyeu (pour une jante)  
Taille : 8x17" Déport : ET 20 Entraxe : 6x139.7 Alésage : 106.1mm  
Couleur : gris anthracite

Référence : **SE416009C051**

Prix : **379,00 € TTC/PIECE**

**JANTE ALUMINIUM RENFORCE RAID EVO CORSE  
DAKAR ZERO 8x17" ET 20 GRIS TOYOTA HILUX  
VIGO/REVO ET J120/150**

La jante Dakar Zéro, issue de la Dakar Corse, spécialement développée pour la compétition, est la version dédiée aux véhicules tout terrain. Les rayons internes du bord de la jante ont un profil qui rentre vers le centre, ce qui permet d'avoir un déport négatif protégeant les pièces mécaniques des gravillons et du sable et conçu pour laisser suffisamment d'espace pour les gros freins. Structure très résistante en alliage léger AS7, avec traitement thermique T6 conformément aux réglementations...

**Informations Techniques :**

Charge maximum : 1400kg Prévoir le kit de montage a3.000118.00 comprenant la visserie spécifique et cache moyeu (pour une jante)  
Taille : 8x17" Déport : ET 20 Entraxe : 6x139.7 Alésage : 106.1mm  
Couleur : Gris

**Référence : SE416009C031****Prix : 379,00 € TTC/PIECE****JANTE ALUMINIUM RENFORCE RAID EVO CORSE  
DAKAR ZERO 8x17" ET 20 NOIR BRILLANT POUR  
TOYOTA HILUX VIGO/REVO ET J120/150**

La jante Dakar Zéro, issue de la Dakar Corse, spécialement développée pour la compétition, est la version dédiée aux véhicules tout terrain. Les rayons internes du bord de la jante ont un profil qui rentre vers le centre, ce qui permet d'avoir un déport négatif protégeant les pièces mécaniques des gravillons et du sable et conçu pour laisser suffisamment d'espace pour les gros freins. Structure très résistante en alliage léger AS7, avec traitement thermique T6 conformément aux réglementations...

**Informations Techniques :**

Charge maximum : 1400kg Prévoir le kit de montage A3.000118.03 comprenant la visserie spécifique et cache moyeu (pour une jante)  
Taille : 8x17" Déport : ET 20 Entraxe : 6x139.7 Alésage : 106.1mm  
Couleur : Noir brillant

**Référence : SE416009C141****Prix : 379,00 € TTC/PIECE**



### JANTE ALUMINIUM RENFORCE RAID EVO CORSE DAKAR ZERO 8x17" ET 20 NOIR MAT TOYOTA HILUX VIGO/REVO ET J120/150

La jante Dakar Zéro, issue de la Dakar Corse, spécialement développée pour la compétition, est la version dédiée aux véhicules tout terrain. Les rayons internes du bord de la jante ont un profil qui rentre vers le centre, ce qui permet d'avoir un déport négatif protégeant les pièces mécaniques des gravillons et du sable et conçu pour laisser suffisamment d'espace pour les gros freins. Structure très résistante en alliage léger AS7, avec traitement thermique T6 conformément aux réglementations...

**Informations Techniques :**

Charge maximum : 1400kg Prévoir le kit de montage A3.000118.03 comprenant la visserie spécifique et cache moyeu (pour une jante)  
Taille : 8x17" Déport : ET 20 Entraxe : 6x139.7 Alésage : 106.1mm  
Couleur : Noir mat

**Référence : SE416009C041**

Prix : **365,00 € TTC/PIECE**



### JANTE ALUMINIUM RENFORCE RAID EVO CORSE DAKAR ZERO 8x17" ET 20 OR POUR TOYOTA HILUX VIGO/REVO ET J120/150

La jante Dakar Zéro, issue de la Dakar Corse, spécialement développée pour la compétition, est la version dédiée aux véhicules tout terrain. Les rayons internes du bord de la jante ont un profil qui rentre vers le centre, ce qui permet d'avoir un déport négatif protégeant les pièces mécaniques des gravillons et du sable et conçu pour laisser suffisamment d'espace pour les gros freins. Structure très résistante en alliage léger AS7, avec traitement thermique T6 conformément aux réglementations...

**Informations Techniques :**

Charge maximum : 1400kg Prévoir le kit de montage a3.000118.03 comprenant la visserie spécifique et cache moyeu (pour une jante)  
Taille : 8x17" Déport : ET 20 Entraxe : 6x139.7 Alésage : 106.1mm  
Couleur : Or

**Référence : SE416009C021**

Prix : **379,00 € TTC/PIECE**



### JANTE ALUMINIUM RENFORCE RAID EVO CORSE DAKAR ZERO 8x17" ET 30 BLANC POUR TOYOTA HILUX VIGO/REVO ET J120/150

La jante Dakar Zéro, issue de la Dakar Corse, spécialement développée pour la compétition, est la version dédiée aux véhicules tout terrain. Les rayons internes du bord de la jante ont un profil qui rentre vers le centre, ce qui permet d'avoir un déport négatif protégeant les pièces mécaniques des gravillons et du sable et conçu pour laisser suffisamment d'espace pour les gros freins. Structure très résistante en alliage léger AS7, avec traitement thermique T6 conformément aux réglementations...

**Informations Techniques :**

Charge maximum : 1400kg Prévoir le kit de montage  
CM0750460010-6 comprenant la visserie spécifique et cache moyeu  
(pour une jante) Taille : 8x17" Déport : ET 30 Entraxe : 6x139.7  
Alésage : 106.1mm Couleur : Blanc

**Référence : SE4160052011**

Prix : **365,00 € TTC/PIECE**



### JANTE ALUMINIUM RENFORCE RAID EVO CORSE DAKAR ZERO 8x17" ET 30 BRONZE MAT POUR TOYOTA HILUX VIGO/REVO ET J120/150

La jante Dakar Zéro, issue de la Dakar Corse, spécialement développée pour la compétition, est la version dédiée aux véhicules tout terrain. Les rayons internes du bord de la jante ont un profil qui rentre vers le centre, ce qui permet d'avoir un déport négatif protégeant les pièces mécaniques des gravillons et du sable et conçu pour laisser suffisamment d'espace pour les gros freins. Structure très résistante en alliage léger AS7, avec traitement thermique T6 conformément aux réglementations...

**Informations Techniques :**

Charge maximum : 1400kg Prévoir le kit de montage  
CM0750460040-6 comprenant la visserie spécifique et cache moyeu  
(pour une jante) Taille : 8x17" Déport : ET 30 Entraxe : 6x139.7  
Alésage : 106.1mm Couleur : bronze mat

**Référence : SE4160052111**

Prix : **379,00 € TTC/PIECE**





### JANTE ALUMINIUM RENFORCE RAID EVO CORSE DAKAR ZERO 8x17" ET 30 GRIS ANTHRACITE POUR TOYOTA HILUX VIGO/REVO ET J120/150

La jante Dakar Zéro, issue de la Dakar Corse, spécialement développée pour la compétition, est la version dédiée aux véhicules tout terrain. Les rayons internes du bord de la jante ont un profil qui rentre vers le centre, ce qui permet d'avoir un déport négatif protégeant les pièces mécaniques des gravillons et du sable et conçu pour laisser suffisamment d'espace pour les gros freins. Structure très résistante en alliage léger AS7, avec traitement thermique T6 conformément aux réglementations...

**Informations Techniques :**

Charge maximum : 1400kg Prévoir le kit de montage CM0750460040-6 comprenant la visserie spécifique et cache moyeu (pour une jante) Taille : 8x17" Déport : ET 30 Entraxe : 6x139.7 Alésage : 106.1mm Couleur : gris anthracite

**Référence : SE4160052051**

Prix : **379,00 € TTC/PIECE**



### JANTE ALUMINIUM RENFORCE RAID EVO CORSE DAKAR ZERO 8x17" ET 30 NOIR MAT POUR TOYOTA HILUX VIGO/REVO ET J120/150

La jante Dakar Zéro, issue de la Dakar Corse, spécialement développée pour la compétition, est la version dédiée aux véhicules tout terrain. Les rayons internes du bord de la jante ont un profil qui rentre vers le centre, ce qui permet d'avoir un déport négatif protégeant les pièces mécaniques des gravillons et du sable et conçu pour laisser suffisamment d'espace pour les gros freins. Structure très résistante en alliage léger AS7, avec traitement thermique T6 conformément aux réglementations...

**Informations Techniques :**

Charge maximum : 1400kg Prévoir le kit de montage CM0750460040-6 comprenant la visserie spécifique et cache moyeu (pour une jante) Taille : 8x17" Déport : ET 30 Entraxe : 6x139.7 Alésage : 106.1mm Couleur : Noir mat

**Référence : SE4160052041**

Prix : **365,00 € TTC/PIECE**

## EQUIPEMENTS POUR TOYOTA HILUX VIGO 2005-15 KUN25/KUN26



### JANTE ATLAS NK ANTHRACITE 8x17"

ATLAS NK est la nouvelle roue de la gamme tout-terrain d'EvoCorse. Il s'agit d'une roue en alliage durable avec un profil en 12 rayons qui se trouve entièrement à l'intérieur de la jante du pneu pour protéger les rayons et les composants mécaniques du gravier et du sable. Le revêtement en poudre à trois couches donne à la roue une résistance à l'usure supérieure à la moyenne, ainsi qu'un aspect constamment bien entretenu même après les sorties les plus difficiles. La configuration "NaKed"...

#### Informations Techniques :

*Indice de charge : 1400Kg poids : entre 14 et 17kg selon les spécificités choisies Entraxe et déport à confirmer selon le véhicule*

**Référence : ATLAS-NK-AN**  
**Prix : 354,00 € TTC/PIECE**



### JANTE ATLAS NK BLANCHE 8x17"

ATLAS NK est la nouvelle roue de la gamme tout-terrain d'EvoCorse. Il s'agit d'une roue en alliage durable avec un profil en 12 rayons qui se trouve entièrement à l'intérieur de la jante du pneu pour protéger les rayons et les composants mécaniques du gravier et du sable. Le revêtement en poudre à trois couches donne à la roue une résistance à l'usure supérieure à la moyenne, ainsi qu'un aspect constamment bien entretenu même après les sorties les plus difficiles. La configuration "NaKed"...

#### Informations Techniques :

*Indice de charge : 1400Kg poids : entre 14 et 17kg selon les spécificités choisies Entraxe et déport à confirmer selon le véhicule*

**Référence : ATLAS-NK-WH**  
**Prix : 354,00 € TTC/PIECE**



### JANTE ATLAS NK BRONZE BRILLANT 8x17"

ATLAS NK est la nouvelle roue de la gamme tout-terrain d'EvoCorse. Il s'agit d'une roue en alliage durable avec un profil en 12 rayons qui se trouve entièrement à l'intérieur de la jante du pneu pour protéger les rayons et les composants mécaniques du gravier et du sable. Le revêtement en poudre à trois couches donne à la roue une résistance à l'usure supérieure à la moyenne, ainsi qu'un aspect constamment bien entretenu même après les sorties les plus difficiles. La configuration "NaKed"...

#### Informations Techniques :

*Indice de charge : 1400Kg poids : entre 14 et 17kg selon les spécificités choisies Entraxe et déport à confirmer selon le véhicule*

**Référence : ATLAS-NK-BRZB**  
**Prix : 354,00 € TTC/PIECE**



### JANTE ATLAS NK BRONZE MAT 8x17"

ATLAS NK est la nouvelle roue de la gamme tout-terrain d'EvoCorse. Il s'agit d'une roue en alliage durable avec un profil en 12 rayons qui se trouve entièrement à l'intérieur de la jante du pneu pour protéger les rayons et les composants mécaniques du gravier et du sable. Le revêtement en poudre à trois couches donne à la roue une résistance à l'usure supérieure à la moyenne, ainsi qu'un aspect constamment bien entretenu même après les sorties les plus difficiles. La configuration "NaKed"...

**Informations Techniques :**

*Indice de charge : 1400Kg poids : entre 14 et 17kg selon les spécificités choisies Entraxe et déport à confirmer selon le véhicule*

**Référence : ATLAS-NK-BRZM**  
Prix : **354,00 € TTC/PIECE**



### JANTE ATLAS NK NOIR BRILLANT 8x17"

ATLAS NK est la nouvelle roue de la gamme tout-terrain d'EvoCorse. Il s'agit d'une roue en alliage durable avec un profil en 12 rayons qui se trouve entièrement à l'intérieur de la jante du pneu pour protéger les rayons et les composants mécaniques du gravier et du sable. Le revêtement en poudre à trois couches donne à la roue une résistance à l'usure supérieure à la moyenne, ainsi qu'un aspect constamment bien entretenu même après les sorties les plus difficiles. La configuration "NaKed"...

**Informations Techniques :**

*Indice de charge : 1400Kg poids : entre 14 et 17kg selon les spécificités choisies Entraxe et déport à confirmer selon le véhicule*

**Référence : ATLAS-NK-BB**  
Prix : **354,00 € TTC/PIECE**



### JANTE ATLAS NK NOIR MAT 8x17"

ATLAS NK est la nouvelle roue de la gamme tout-terrain d'EvoCorse. Il s'agit d'une roue en alliage durable avec un profil en 12 rayons qui se trouve entièrement à l'intérieur de la jante du pneu pour protéger les rayons et les composants mécaniques du gravier et du sable. Le revêtement en poudre à trois couches donne à la roue une résistance à l'usure supérieure à la moyenne, ainsi qu'un aspect constamment bien entretenu même après les sorties les plus difficiles. La configuration "NaKed"...

**Informations Techniques :**

*Indice de charge : 1400Kg poids : entre 14 et 17kg selon les spécificités choisies Entraxe et déport à confirmer selon le véhicule*

**Référence : ATLAS-NK-BM**  
Prix : **354,00 € TTC/PIECE**

## JANTES BEADLOCK



### JANTE ALUMINIUM BEAD-LOCK FORGEE RAID EVO CORSE DAKAR 9x17" ET 0 BLANCHE POUR TOYOTA HILUX VIGO/REVO ET LAND CRUISER J120/150

Dernier né de la gamme Dakar, une roue forgée équipée de Beadlock et dédiée même aux usages les plus extrêmes. Dakar BI Forged bénéficie d'un indice de charge de 1250 kg et comporte des vis encastrées pour assurer une protection maximale. Les rayons internes du bord de la jante ont un profil qui rentre vers le centre, ce qui permet d'avoir un déport négatif protégeant les pièces mécaniques des gravillons et du sable et conçu pour laisser suffisamment d'espace pour les gros...

#### Informations Techniques :

Charge maximum : 1250kg Prévoir le kit de montage A3.000118.00 comprenant la visserie spécifique et cache moyeu (pour une jante)  
Taille : 9x17" Déport : ET 0 Entraxe : 6x139.7 Alésage : 106.1mm  
Couleur : blanc

Référence : **SE5430020011**  
Prix : **903,20 € TTC/PIECE**



### JANTE ALUMINIUM BEAD-LOCK FORGEE RAID EVO CORSE DAKAR 9x17" ET 0 GRISE ANTHRACITE POUR TOYOTA HILUX VIGO/REVO ET LAND CRUISER J120/150

Dernier né de la gamme Dakar, une roue forgée équipée de Beadlock et dédiée même aux usages les plus extrêmes. Dakar BI Forged bénéficie d'un indice de charge de 1250 kg et comporte des vis encastrées pour assurer une protection maximale. Les rayons internes du bord de la jante ont un profil qui rentre vers le centre, ce qui permet d'avoir un déport négatif protégeant les pièces mécaniques des gravillons et du sable et conçu pour laisser suffisamment d'espace pour les gros...

#### Informations Techniques :

Charge maximum : 1250kg Prévoir le kit de montage A3.000118.03 comprenant la visserie spécifique et cache moyeu (pour une jante)  
Taille : 9x17" Déport : ET 0 Entraxe : 6x139.7 Alésage : 106.1mm  
Couleur : GRIS ANTHRACITE

Référence : **SE5430030051**  
Prix : **918,48 € TTC/PIECE**



**JANTE ALUMINIUM BEAD-LOCK FORGEE RAID  
EVO CORSE DAKAR 9x17" ET 0 NOIRE MAT POUR  
TOYOTA HILUX VIGO/REVO ET LAND CRUISER  
J120/150**

Dernier né de la gamme Dakar, une roue forgée équipée de Beadlock et dédiée même aux usages les plus extrêmes. Dakar BI Forged bénéficie d'un indice de charge de 1250 kg et comporte des vis encastrées pour assurer une protection maximale. Les rayons internes du bord de la jante ont un profil qui rentre vers le centre, ce qui permet d'avoir un déport négatif protégeant les pièces mécaniques des gravillons et du sable et conçu pour laisser suffisamment d'espace pour les gros...

**Informations Techniques :**

Charge maximum : 1250kg Prévoir le kit de montage A3.000118.03 comprenant la visserie spécifique et cache moyeu (pour une jante)  
Taille : 9x17" Déport : ET 0 Entraxe : 6x139.7 Alésage : 106.1mm  
Couleur : noir mat

**Référence : SE5430020041**  
Prix : **903,20 € TTC/PIECE**



**JANTE ALUMINIUM DOUBLE BEADLOCK  
HUTCHINSON 8.5 x 17 6X139.7 TOYOTA GRIS  
ANTRACITE BRILLANT**

Ayant fait leurs preuves durant de nombreuses années dans le domaine militaire, les amateurs d'off road peuvent désormais profiter de la technologie Beadlock offerte par les jantes HUTCHINSON ! Vous en avez rêvé, HUTCHINSON l'a fait. Une jante robuste qui vous permet de dégonfler à souhait sans risque de déjanter, c'est possible ! Qu'est-ce qu'une jante BEADLOCK ? A L'origine c'est une jante standard en acier ou en aluminium qui est décollétée sur sa partie extérieur (simple beadlock) ou...

**Informations Techniques :**

Caractéristiques : - Entraxe : 6 x 139.7- Taille de la jante : 8.5 x 17"-  
Modèle de boulon : 139.7 mm BCD- Alésage : 106.2 mm-  
BACKSPACE : 114.3 mm- Charge : 1 200kg- Poids sans beadlock :  
18.2 kg- Déport (ET) : -10 mm- Jante en alliage- Jante avec beadlock

**Référence : WA-0567B**  
Prix : **1 800,00 € TTC/PIECE**

**JANTES TÔLES / ACIER**

**JANTE ACIER GOSS DAYTONA STREET LOCK**

Jante acier Goss Daytona Street Lock. Finition noire mat Ring gris anthracite avec visseries apparentes. Structure renforcée pour une utilisation Off-Road Look Beadlock (cette jante n'est pas une beadlock) livré sans visserie ni cache moyeu se monte sur le véhicule avec de possibles modifications de carrosserie (nous consulter pour confirmer la compatibilité de votre véhicule) modèle disponible en : Largeur Diamètre Nb de trous Entraxe Déport Center...

**Références :**

**639BK** - JANTE ACIER GOSS DAYTONA STREET LOCK 8 X 16  
ENTRAXE 6 X 139.7 DEPORT 10

Prix : 199,00 € TTC/PIECE

**667BK** - JANTE ACIER GOSS DAYTONA STREET LOCK 8 X 17  
ENTRAXE 6 X 139.7 DEPORT 10

Prix : 222,00 € TTC/PIECE

**JANTE ACIER GOSS MODULAR GENERATION II BLACK**

Jante acier Modular Génération II Finition BLACK Structure renforcée pour une utilisation Off-Road livré sans visserie ni cache moyeu se monte sur le véhicule avec de possibles modifications de carrosserie (nous consulter pour confirmer la compatibilité de votre véhicule) modèle disponible en : Largeur Diamètre Nb de trous Entraxe Déport Center bore 7 16 6 139.7 20 106.1

**Références :**

**428106.1BK** - JANTE ACIER GOSS MODULAR GENERATION II  
BLACK 7 X 16 ENTRAXE 6 X 139.7 DEPORT 20

Prix : 108,00 € TTC/PIECE

**457106.1BK** - JANTE ACIER GOSS MODULAR GENERATION II  
BLACK 7 X 17 ENTRAXE 6 X 139.7 DEPORT 20

Prix : 141,00 € TTC/PIECE

**467106.1BK** - JANTE ACIER GOSS MODULAR GENERATION II  
BLACK 8 X 17 ENTRAXE 6 X 139.7 DEPORT 20

Prix : 144,00 € TTC/PIECE

**JANTE ACIER GOSS TRIANGULAR GENERATION II  
BLACK**

Jante acier Triangular Génération II Finition BLACK Structure renforcée pour une utilisation Off-Road livré sans visserie ni cache moyeu se monte sur le véhicule avec de possibles modifications de carrosserie (nous consulter pour confirmer la compatibilité de votre véhicule) non compatible hilux revo après 2019 modèle disponible en : Largeur Diamètre Nb de trous Entraxe Déport Center bore 7 16 6 139.7 28 106.1

**Références :**

**357106.1BK** - JANTE ACIER GOSS TRIANGULAR GENERATION II BLACK 7 X 17 ENTRAXE 6 X 139.7 DEPORT 20

Prix : 139,00 € TTC/PIECE

**328106.1BK** - JANTE ACIER GOSS TRIANGULAR GENERATION II BLACK 7 X 16 ENTRAXE 6 X 139.7 DEPORT 28

Prix : 105,00 € TTC/PIECE

**367106.1BK** - JANTE ACIER GOSS TRIANGULAR GENERATION II BLACK 8 X 17 ENTRAXE 6 X 139.7 DEPORT 20

Prix : 141,00 € TTC/PIECE

**JANTE ACIER GOSS TRIANGULAR GENERATION II  
BLACK 7.5 X 18 ENTRAXE 6 X 139.7 DEPORT 20**

Jante acier Triangular Génération II Finition BLACK Structure renforcée pour une utilisation Off-Road livré sans visserie ni cache moyeu se monte sur le véhicule avec de possibles modifications de carrosserie (nous consulter pour confirmer la compatibilité de votre véhicule) modèle disponible en : Largeur Diamètre Nb de trous Entraxe Déport Center bore 7.5 18 6 139.7 20 106.1

**Référence : 387106.1BK**

Prix : **174,00 € TTC/PIECE**

**JANTE ACIER GOSS TRIANGULAR GENERATION II  
SILVER**

Jante acier Triangular Génération II Finition SILVER / GUN METAL GRAY Structure renforcée pour une utilisation Off-Road livré sans visserie ni cache moyeu se monte sur le véhicule avec de possibles modifications de carrosserie (nous consulter pour confirmer la compatibilité de votre véhicule) non compatible hilux revo après 2019 modèle disponible en : Largeur Diamètre Nb de trous Entraxe Déport Center bore 7 16 6 139.7 28 106.1

**Références :**

**328106.1GM** - JANTE ACIER GOSS TRIANGULAR GENERATION II SILVER 7 X 16 ENTRAXE 6 X 139.7 DEPORT 28

Prix : 105,00 € TTC/PIECE

**357106.1GM** - JANTE ACIER GOSS TRIANGULAR GENERATION II

## EQUIPEMENTS POUR TOYOTA HILUX VIGO 2005-15 KUN25/KUN26

SILVER 7 X 17 ENTRAXE 6 X 139.7 DEPORT 20  
Prix : 139,00 € TTC/PIECE

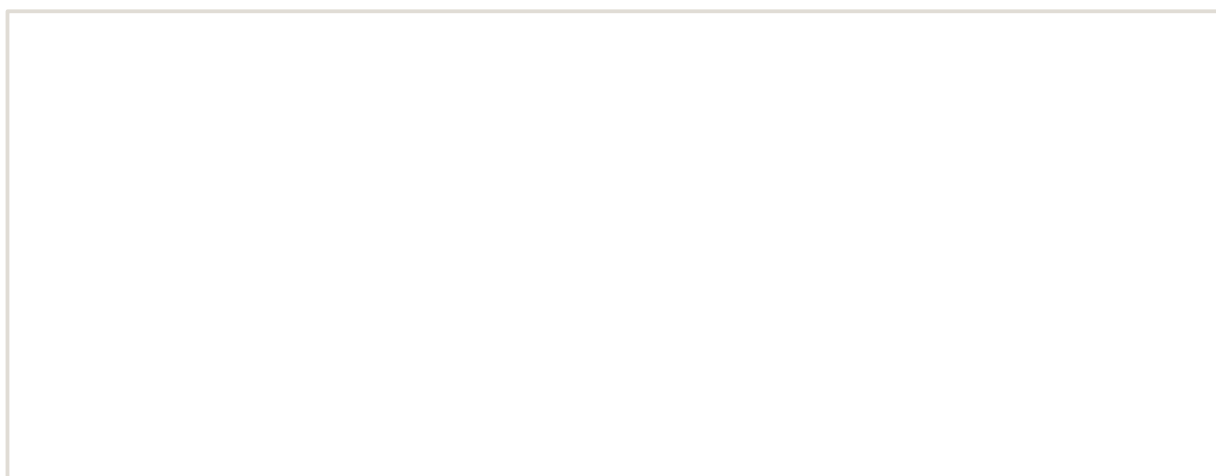



## ECLAIRAGE & ENERGIE

### ACCESSOIRES ÉLECTRIQUES



#### FAISCEAU DE RECUPERATION 12V PLEIN PHARE H4 UNIVERSEL

L'adaptateur se branche entre l'ampoule et la prise h4 de votre véhicule. Vous pouvez donc récupérer du courant 12v via les pleins phares.

**Référence : WIRPIGGY-H4**  
Prix : **23,00 € TTC/PIECE**



#### INTERRUPTEUR ACCESSOIRE ECLAIRAGE BARRE LED POUR TOYOTA

**PRINCIPALES CARACTÉRISTIQUES** Rétroéclairage LED bleu La lumière supérieure est active lorsque l'alimentation est allumée La lumière inférieure est active lorsque les lumières du tableau de bord sont allumées L'impression gravée au laser garantit que notre impression ne s'effacera jamais avec l'utilisation. Évalué à 3A sur 12v Excellente conception de correspondance OEM Voltmètre USB de type court - Courant de sortie: 2,5a+ Double USB de type court - Courant...

**Référence : TALL-TOY-BAR**  
Prix : **39,00 € TTC/PIECE**



#### INTERRUPTEUR ACCESSOIRE ECLAIRAGE POUR TOYOTA

**PRINCIPALES CARACTÉRISTIQUES** Rétroéclairage LED bleu La lumière supérieure est active lorsque l'alimentation est allumée La lumière inférieure est active lorsque les lumières du tableau de bord sont allumées L'impression gravée au laser garantit que notre impression ne s'effacera jamais avec l'utilisation. Évalué à 3A sur 12v Excellente conception de correspondance OEM Voltmètre USB de type court - Courant de sortie: 2,5a+ Double USB de type court - Courant...

**Référence : TALL-TOY-RGHT**  
Prix : **39,00 € TTC/PIECE**

## EQUIPEMENTS POUR TOYOTA HILUX VIGO 2005-15 KUN25/KUN26



### INTERRUPTEUR ACCESSOIRE FEUX DE RECUL POUR TOYOTA

PRINCIPALES CARACTÉRISTIQUES Rétroéclairage LED bleu La lumière supérieure est active lorsque l'alimentation est allumée La lumière inférieure est active lorsque les lumières du tableau de bord sont allumées L'impression gravée au laser garantit que notre impression ne s'effacera jamais avec l'utilisation. Évalué à 3A sur 12v Excellente conception de correspondance OEM Voltmètre USB de type court - Courant de sortie: 2,5a+ Double USB de type court - Courant...

**Référence : TALL-TOY-REAR**

Prix : **39,00 € TTC/PIECE**

## BATTERIES, SUPPORTS & ACCESSOIRES



### SUPPORT DE BATTERIE 105A POUR UNE TOYOTA HILUX (2005-2015) - DE FRONT RUNNER

Ce support de batterie vous permet d'installer une batterie supplémentaire de 105A dans votre Toyota Hilux 2005+. \*Veuillez noter que ce support de batterie correspond uniquement aux véhicules avec une conduite à droite.

**Informations Techniques :**

*Bientôt disponible.*

**Référence : BBTH001**

Prix : **59,50 € TTC/PIECE**



### SUPPORT DE BATTERIE POUR TOYOTA HILUX 2005-2015 4L ESSENCE

Ce support de batterie Front Runner vous permet d'installer une batterie supplémentaire sur votre Toyota Hilux 2005 4l Essence. Remarque : ce support de batterie convient uniquement aux véhicules à conduite à droite.

**Référence : BBTH002**

Prix : **79,66 € TTC/PIECE**

## INTERFACE LINX ARB

## EQUIPEMENTS POUR TOYOTA HILUX VIGO 2005-15 KUN25/KUN26



### KIT DE MONTAGE VEHICULE POUR INTERFACE ARB LINX - KIT 1

Kit de montage permettent de positionner l'écran mobile LINX de manière pratique et discrète à la portée du conducteur, offrant ainsi une vue dégagée sur la route. Kit spécifique aux véhicules suivants: Toyota Hilux Vigo et Revo à partir de 2005 Toyota Landcruiser J15 Toyota Landcruiser J12 Mitsubishi L200 Triton à partir de 2016 Isuzu D-max à partir de 2012

Référence : 7450106  
Prix : 34,00 € TTC/KIT

## PHARES & LONGUES-PORTÉES

### ACCESSOIRES MONTAGE LONGUES-PORTÉES



### FAISCEAU DE RECUPERATION 12V PLEIN PHARE H4 UNIVERSEL

L'adaptateur se branche entre l'ampoule et la prise h4 de votre véhicule. Vous pouvez donc récupérer du courant 12v via les pleins phares.

Référence : WIRPIGGY-H4  
Prix : 23,00 € TTC/PIECE

## PERFORMANCE & OPTIMISATION

### COMPÉTITION

#### ACCESSOIRES COMPÉTITION



### BAVETTES BLANCHE SEMI-RIGIDES 328x498

Vendu à la paire. Bavettes blanches. Dimensions : 345x495mm. Couleur blanche. Epaisseur : 2mm. Silencieuses aux impacts, ne flottent pas avec la vitesse, facile à retailler / adapter.

Référence : ACBA014  
Prix : 20,00 € TTC/PAIRE

## EQUIPEMENTS POUR TOYOTA HILUX VIGO 2005-15 KUN25/KUN26

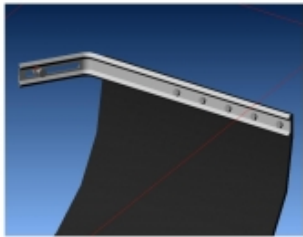

### KIT DE MONTAGE BAVETTES

Vendu à la paire. Kit complet pour réaliser avec facilité la fixation sur le véhicule de 2 bavettes grâce à deux équerres zinguées. Kit livré complet avec visserie et notice.

**Référence : ACBA113**  
Prix : **26,00 € TTC/PAIRE**



### KIT SANGLES MONTAGE BAVETTES

Vendu à la paire. Kit de sangles grises permettant de relever à volonté les bavettes de votre véhicule. Kit complet pour une paire de bavette : Comes à griffe, sangle, équerres de renfort, visserie, notice.

**Référence : ACBA112**  
Prix : **26,00 € TTC/PAIRE**

## DURITES & REFROIDISSEMENT

### REFROIDISSEMENT



### RADIATEUR EN ALUMINIUM HD TERRAIN TAMER TOYOTA HILUX 2005-2015

RADIATEUR HD TERRAIN TAMER - Conception sans soudure - Support en acier inoxydable - Réservoir en aluminium - Offre une plus grande capacité de refroidissement convient pour les boîtes manuelles et automatiques Radiateur à usage intensif est un système de refroidissement spécialisé conçu pour résister aux contraintes et à l'usure supplémentaires courantes dans les véhicules tout-terrain. Il a une capacité accrue pour transporter la chaleur supplémentaire produite dans des...

#### Informations Techniques :

*livrés complets avec des supports de montage en acier et améliorent la capacité de refroidissement de leur homologue d'origine de 8% avec à la fois un pas plus étroit et un nombre de tubes plus élevé. Dotés d'une conception de réservoir en aluminium entièrement pressé et fusionné, on pense qu'ils sont les seuls radiateurs actuellement sur le marché qui ne sont pas soudés. Cela offre une résistance supérieure contrairement aux unités soudées, qui sont sujettes à la fissuration au...*

**Référence : 16400-0L120TT**  
Prix : **984,00 € TTC/PIECE**

## ECHAPPEMENTS



**ECHAPPEMENT INOX : DECATALYSEUR\*\* POUR  
TOYOTA HILUX VIGO DE 2006-2011 2.5L-3.0L D4D**

Référence : TOYO100  
Prix : 407,00 € TTC/PIECE



**ECHAPPEMENT INOX : DECATALYSEUR\*\*, (102HP  
uniquement) POUR TOYOTA HILUX VIGO DE  
2006-2011 2.5L D4D**

Référence : TOYO161  
Prix : 407,00 € TTC/PIECE



**ECHAPPEMENT INOX : INTERMEDIAIRE AVEC  
SILENCIEUX SPORT POUR TOYOTA HILUX VIGO  
DE 2006-2011 2.5L-3.0L D4D**

Référence : TOYO102  
Prix : 798,00 € TTC/PIECE



**ECHAPPEMENT INOX : INTERMEDIAIRE AVEC  
SILENCIEUX SPORT, APRES FILTRE A PARTICULE  
POUR TOYOTA HILUX VIGO DE 2011-2016 2.5L-3.0L  
D4D (avec fap)**

Référence : TOYO166  
Prix : 864,00 € TTC/PIECE



**ECHAPPEMENT INOX : INTERMEDIAIRE AVEC  
SILENCIEUX STANDARD POUR TOYOTA HILUX  
VIGO DE 2006-2011 2.5L-3.0L D4D**

Référence : TOYO101  
Prix : 798,00 € TTC/PIECE



**ECHAPPEMENT INOX : INTERMEDIAIRE SANS  
SILENCIEUX, APRES FILTRE A PARTICULE POUR  
TOYOTA HILUX VIGO DE 2011-2016 2.5L-3.0L D4D  
(avec fap)**

Référence : TOYO105  
Prix : 477,00 € TTC/PIECE



**ECHAPPEMENT INOX : TUBE ARRIERE POUR  
TOYOTA HILUX VIGO DE 2006-2016 2.5L-3.0L D4D**

Référence : TOYO103  
Prix : 394,00 € TTC/PIECE



**ECHAPPEMENT INOX : TUBE REMPLACEMENT  
FILTRE A PARTICULE\*\* POUR TOYOTA HILUX  
VIGO DE 2011-2016 2.5L-3.0L D4D (avec fap)**

Référence : TOYO165  
Prix : 793,00 € TTC/PIECE



### LIGNE D'ECHAPPEMENT COMPLETE AVEC SORTIE LATERALE EN INOX POUR TOYOTA HILUX VIGO 2.5 ET 3 L D4D DE 2006 A 2011

Etant une ligne complète depuis le turbo, elle remplace les 3 parties d'origine. La sonorité est agréable et un léger sifflement se fait au départ du turbo. Quant au silencieux, sa conception est récente et vous pouvez la retrouver sur les lignes pour Toyota KDJ 150/155. Parmi les points forts du produits, nous retiendrons l'optimisation des performances, une meilleure garde au sol, plus léger et moins vulnérable sur l'arrière, silencieux central sport. Ligne d'échappement comprenant...

**Référence : TOYO104**  
Prix : **1 064,00 € TTC/KIT**



### LIGNE ECHAPPEMENT COMPLETE INOX POUR TOYOTA HILUX/VIGO 2.5 ET 3L D4D DE 2006 A 2011

Spécialiste de l'échappement inox depuis plus de 10 ans, Tecinox étudie, conçoit et fabrique tous les systèmes d'échappement sur mesure et prêt à poser pour les 4x4. Les avantages de la ligne d'échappement Tecinox : Amélioration du rendement des flux de gaz de votre véhicule tout terrain : augmentation du couple moteur. Amélioration de la garde au sol, diminution du poids. Conception INOX : augmente la durée de vie de votre échappement. Ligne...

**Référence : ECHAPHILUX**  
Prix : **1 519,05 € TTC/KIT**



### LIGNE ECHAPPEMENT COMPLETE INOX POUR TOYOTA HILUX/VIGO 2.5 ET 3L D4D DE 2006 A 2011

Spécialiste de l'échappement inox depuis plus de 10 ans, Tecinox étudie, conçoit et fabrique tous les systèmes d'échappement sur mesure et prêt à poser pour les 4x4. Les avantages de la ligne d'échappement Tecinox : Amélioration du rendement des flux de gaz de votre véhicule tout terrain : augmentation du couple moteur. Amélioration de la garde au sol, diminution du poids. Conception INOX : augmente la durée de vie de votre échappement. Ligne...

**Référence : ECHAPHILUXSTD**  
Prix : **1 519,05 € TTC/KIT**



### LIGNE ECHAPPEMENT INOX POUR TOYOTA HILUX VIGO DE 2011-2015

Spécialiste de l'échappement inox depuis plus de 10 ans, Tecinox étudie, conçoit et fabrique tous les systèmes d'échappement sur mesure et prêt à poser pour les 4x4. Les avantages de la ligne d'échappement Tecinox : Amélioration du rendement des flux de gaz de votre véhicule tout terrain : augmentation du couple moteur. Amélioration de la garde au sol, diminution du poids. Conception INOX : augmente la durée de vie de votre échappement. Ligne...

**Référence : ECHAPVIGO-11**

Prix : **827,45 € TTC/KIT**



### LIGNE ECHAPPEMENT INOX SORTIE LATERALE DOUBLE POUR TOYOTA HILUX DOUBLE CABINE 3,0L D 126KW (2007 à 07/2011)

Cerficat : EG (homologation Européenne + valable en Suisse également) Motorisation : 3,0L D 126KW (2007 à 07/2011) Sortie : 1x76mm type 26 D+G / Le marchepied doit être enlevé / Silencieux intermédiaire FOX non compatible avec le sidepipe / Supprime le silencieux intermédiaire. Diamètre du tube : 63,5mm Matière : 100% INOX délai de livraison : 2-3 jours

**Référence : TO141011-707**

Prix : **995,00 € TTC/PIECE**



### SORTIE LATERALE D'ECHAPPEMENT EN INOX APRES FILTRE A PARTICULE POUR TOYOTA HILUX VIGO DE 2011-2016 2.5L-3.0L D4D (FAP)

Spécialiste de l'échappement inox depuis plus de 10 ans, Tecinox étudie, conçoit et fabrique tous les systèmes d'échappement sur mesure et prêt à poser pour les 4x4. Les avantages de la ligne d'échappement Tecinox : Amélioration du rendement des flux de gaz de votre véhicule tout terrain : augmentation du couple moteur. Amélioration de la garde au sol, diminution du poids. Conception INOX : augmente la durée de vie de votre échappement. L'échappement...

**Référence : TOYO106**

Prix : **399,00 € TTC/KIT**

## EMBRAYAGE RENFORCÉ



**EQUIPEMENTS POUR TOYOTA HILUX VIGO 2005-15 KUN25/KUN26****KIT D'EMBRAYAGE RENFORCE HD 260MM  
TERRAIN TAMER POUR TOYOTA HILUX**

KIT D'EMBRAYAGE RENFORCE HD TERRAIN TAMER POUR TOYOTA HILUX TOYOTA HILUX KUN25 DE 2005 A 2001 TOYOTA HILUX KUN26 DE 2005 A 2008 TOYOTA HILUX KZN165 DE 1999 A 2005 TOYOTA LANDCRUISER PRADO KZJ70 A PARTIR DE 1991 TOYOTA LANDCRUISER PRADO KZJ73 A PARTIR DE 1991 TOYOTA LANDCRUISER PRADO KZJ90 DE 1996 A 2000 TOYOTA LANDCRUISER PRADO KZJ95 DE 1996 A 2002 Dimensions : 260 x 29.8 x 21 mm - Augmentation de 25% de la pression du mécanisme - Carter de mécanisme d'embrayage...

**Référence : TTCK7678HP**  
**Prix : 996,00 € TTC/PIECE**

**KIT D'EMBRAYAGE RENFORCE HD 275MM AVEC VOLANT MOTEUR POUR  
TOYOTA HILUX**

KIT D'EMBRAYAGE RENFORCE HD TERRAIN TAMER POUR TOYOTA HILUX KUN25 A PARTIR DE 07/2011 TOYOTA HILUX KUN25 A PARTIR DE 07/2011 TOYOTA HILUX KUN26 A PARTIR DE 08/2008 Avec volant mono masse Dimensions : 275 x 29.8 x 21 mm - Augmentation de 25% de la pression du mécanisme - Carter de mécanisme d'embrayage zingué - Ressorts de disque d'embrayage renforcés - Matériau du disque de friction de qualité premium - Moulage évitant l'effritement du disque

**Référence : TTCK8006SMFHP**  
**Prix : 1 616,00 € TTC/PIECE**

**KIT D'EMBRAYAGE RENFORCE HD 275MM POUR TOYOTA HILUX**

KIT D'EMBRAYAGE RENFORCE HD TERRAIN TAMER POUR TOYOTA HILUX KUN25 A PARTIR DE 07/2011 TOYOTA HILUX KUN25 A PARTIR DE 07/2011 TOYOTA HILUX KUN26 A PARTIR DE 08/2008 Dimensions : 275 x 29.8 x 21 mm - Augmentation de 25% de la pression du mécanisme - Carter de mécanisme d'embrayage zingué - Ressorts de disque d'embrayage renforcés - Matériau du disque de friction de qualité premium - Moulage évitant l'effritement du disque

**Référence : TTCK8006HP**  
**Prix : 1 321,00 € TTC/PIECE**

## EQUIPEMENTS POUR TOYOTA HILUX VIGO 2005-15 KUN25/KUN26



### KIT EMBRAYAGE RENFORCE XTREME OUTBACK POUR TOYOTA HILUX A PARTIR DE 2005 (VIGO & REVO)

Recommandé pour: les véhicules dont les performances ont été modifiées de manière significative, sont conduits quotidiennement mais également utilisés hors route et les véhicules qui remorquent régulièrement. La gamme de mises à niveau Extra Heavy Duty de Xtreme Outback est conçue pour offrir les plus hauts niveaux de performance pour les véhicules routiers et tout-terrain fortement modifiés. Ces kits offrent une augmentation significative de la force de serrage (30 à 60 % au-dessus ...

#### Informations Techniques :

Couple (Nm)....610 Diamètre du disque d'embrayage (mm)....275  
Nombre de cannelures de disque d'embrayage....21 Diamètre de la  
cannelure du disque d'embrayage (mm)....29,8 Recommandé pour...  
véhicules lourdement chargés ou de remorquage Poids (kg).....34.5  
Pour Toyota Hilux vigo et revo (2.5d-4d, 3.0d, 2.4d, 2.8d) TOYOTA  
HILUX 2005-2008 Embrayage 3.0 D (KUN16) 260mm 1KD-FTV 2982  
Diesel (2005 - 2008) TOYOTA HILUX 2005-2008 Embrayage 3.0 D  
4WD (KUN26) 260mm...

Référence : **KTY28590-1AX**

Prix : **1 464,00 € TTC/KIT**



### KIT EMBRAYAGE RENFORCE XTREME OUTBACK 260MM POUR TOYOTA HILUX VIGO 2005 A 2009 ET KDJ90/95

Disque d'embrayage renforcée avec revêtement organique et mécanisme renforcé (avec une pression supérieure). La pédale d'embrayage peut éventuellement devenir sensiblement plus dure (augmentation de tenue 40 %) Utilisation extrême pour la compétition (au débrayage on peut ressentir un "broutage") Kit complet : Disque d'embrayage mécanisme butée roulement. Kit adapté pour les véhicules suivants : TOYOTA HILUX/VIGO 3.0L D4D 2005-2009 TOYOTA HILUX/VIGO 2.5 D4D...

Référence : **KTY26010-1A**

Prix : **485,00 € TTC/KIT**



### KIT EMBRAYAGE RENFORCE XTREME OUTBACK 275MM AVEC VOLANT MOTEUR POUR TOYOTA HILUX 2.5 ET 3.0L

Disque d'embrayage renforcée avec revêtement organique et mécanisme renforcé (avec une pression supérieure). La pédale d'embrayage peut éventuellement devenir sensiblement plus dure (augmentation de tenue 25 %) Utilisation Idéale pour tracter les remorques ou fonctionnement avec une charge spéciale, loisirs, dunes. kit complet : Disque d'embrayage mécanisme butée roulement kit adapté pour les véhicules suivants : TOYOTA HILUX 3.0L TD 2009-2015 TOYOTA HILUX 2.5L...

Référence : **KTY28540-1A**

EQUIPEMENTS POUR TOYOTA HILUX VIGO 2005-15 KUN25/KUN26

Prix : 1 022,00 € TTC/KIT

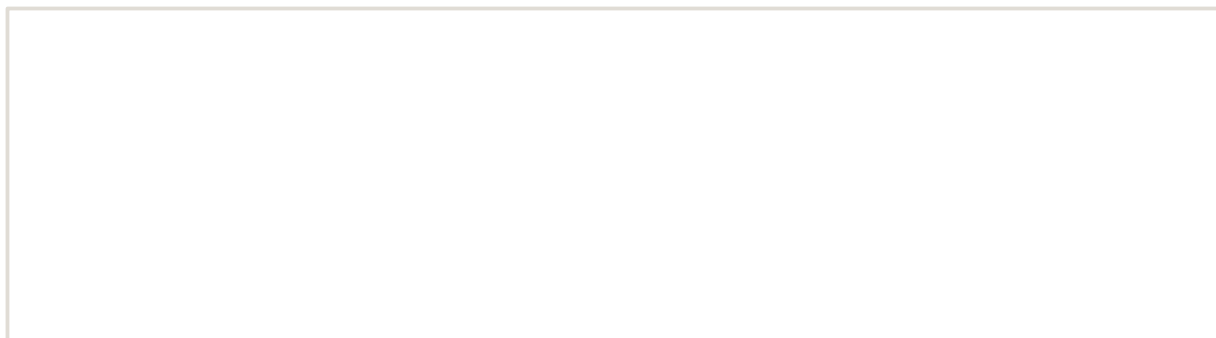

## EQUIPEMENTS POUR TOYOTA HILUX VIGO 2005-15 KUN25/KUN26



### KIT EMBRAYAGE RENFORCE XTREME OUTBACK 275MM POUR TOYOTA HILUX 2.5L ET 3L D4D

Disque d'embrayage renforcée avec revêtement organique et mécanisme renforcé (avec une pression supérieure). La pédale d'embrayage peut éventuellement devenir sensiblement plus dure (augmentation de tenue 25 %) Utilisation Idéale pour tracter les remorques ou fonctionnement avec une charge spéciale, loisirs, dunes. kit complet : Disque d'embrayage mécanisme butée roulement kit adapté pour les véhicules suivants : TOYOTA HILUX 3.0L TD 2009-2015 TOYOTA HILUX...

Référence : **KTY28040-1A**

Prix : **692,00 € TTC/KIT**

## FREINAGE RENFORCÉ

### DISQUE DE FREIN RENFORCÉ



### DISQUE DE FREIN AVANT PERCE / RAINURE TERRAIN TAMER DIAMETRE 297MM

DISQUE DE FREIN 297 MM DE DIAMETRE - Percé / rainuré - Modèle réversible (se monte à gauche ou à droite) - Finition améliorant l'évacuation des impuretés - Offre un meilleur refroidissement permettant une plus grande endurance lors des freinages intensifs Véhicules : TOYOTA HILUX GGN25 A PARTIR DE 02/2005 TOYOTA HILUX KUN25 A PARTIR DE 07/2005 TOYOTA HILUX KUN26 A PARTIR DE 08/2004 TOYOTA HILUX KUN36 A PARTIR DE 12/2005 TOYOTA HILUX TGN26 A PARTIR DE 01/2005 TOYOTA HILUX TGN36...

Référence : **43512-0K060HP**

Prix : **150,00 € TTC/PIECE**



### DISQUE DE FREIN AVANT PERCE / RAINURE TERRAIN TAMER DIAMETRE 318MM

DISQUE DE FREIN : 318 MM DE DIAMETRE - Percé / rainuré - Modèle réversible (se monte à gauche ou à droite) - Finition améliorant l'évacuation des impuretés - Offre un meilleur refroidissement permettant une plus grande endurance lors des freinages intensifs Véhicules : TOYOTA FJ CRUISER GSJ15 2011-2014 TOYOTA HILUX GGN125 A PARTIR DE 02/2015 TOYOTA HILUX GUN125 A PARTIR DE 02/2015 TOYOTA HILUX GUN126 A PARTIR DE 05/2015 TOYOTA HILUX KUN125 A PARTIR DE 05/2015 TOYOTA HILUX KUN126...

Référence : **43512-0K090HP**

Prix : **150,00 € TTC/PIECE**



### DISQUES AVANT DBA 4000 SERIES T3 297MM POUR TOYOTA HILUX VIGO

DBA a breveté son système de ventilation des disques "kangaroo Paw" ou Patte de Kangourou. Ce système permet une ventilation beaucoup plus efficace pour maintenir les disques aux températures les plus basses lors d'une utilisation intensive. L'utilisation du Kangaroo Paw en lieu et place des systèmes conventionnels à colonnes ou parois permet d'augmenter l'efficacité du refroidissement en comparaison avec la plupart des autres disques ventilés. Ce système réduit grandement le risque de...

#### Informations Techniques :

*Diamètre extérieur : 297mm Diamètre intérieur : 108 mm Epaisseur : 258 mm REFERENCE COMPATIBLE : TOYOTA 435120K070 TOYOTA 435120K060 A.B.S. 18062OE A.B.S. 18062 ABE C32163ABE AP 25218V AP 25218 APEC braking DSK2782 ASHIKA 60022008 ASHUKI T60340 BENDIX 562861BC BORG & BECK BBD4815 BOSCH 0986AB9775 BOSCH F026A05704 BOSCH 0986479T10 BOSCH 0986AB9825 BOSCH 0986479A96 Brake...*

**Référence : DBA42714S**

Prix : **419,47 € TTC/PAIRE**



### DISQUES AVANT DBA 4000 SERIES T3 319MM POUR TOYOTA HILUX VIGO ET REVO

DBA a breveté son système de ventilation des disques "kangaroo Paw" ou Patte de Kangourou. Ce système permet une ventilation beaucoup plus efficace pour maintenir les disques aux températures les plus basses lors d'une utilisation intensive. L'utilisation du Kangaroo Paw en lieu et place des systèmes conventionnels à colonnes ou parois permet d'augmenter l'efficacité du refroidissement en comparaison avec la plupart des autres disques ventilés. Ce système réduit grandement le risque de...

#### Informations Techniques :

*Diamètre extérieur : 319mm Diamètre intérieur : 108 mm Epaisseur : 28 mm REFERENCE COMPATIBLE : TOYOTA 4351235321 TOYOTA 435120K100 TOYOTA 4351235322 A.B.S. 18189OE A.B.S. 18189 ABE C32161ABE AP 25273V AP 25273 APEC braking DSK2915 APEC braking DSK2898 ASHIKA 60022034 ASHIKA 6002285 ASHUKI T60304 BLUE PRINT ADT343219 BORG &...*

**Référence : DBA42716S**

Prix : **484,80 € TTC/PAIRE**

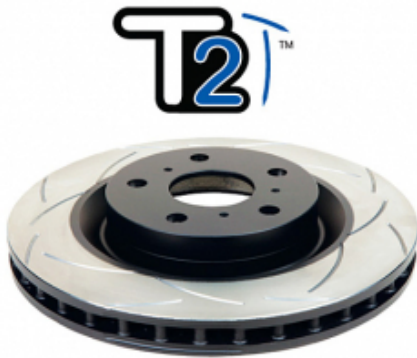

### DISQUES AVANT DBA STREET SERIES T2 297MM POUR TOYOTA HILUX VIGO

DBA a breveté son système de ventilation des disques "kangaroo Paw" ou Patte de Kangourou. Ce système permet une ventilation beaucoup plus efficace pour maintenir les disques aux températures les plus basses lors d'une utilisation intensive. L'utilisation du Kangaroo Paw en lieu et place des systèmes conventionnels à colonnes ou parois permet d'augmenter l'efficacité du refroidissement en comparaison avec la plupart des autres disques ventilés. Ce système réduit grandement le risque de...

#### Informations Techniques :

*Diamètre extérieur : 297 mm Diamètre intérieur : 108 mm Epaisseur : 25 mm REFERENCE COMPATIBLE : TOYOTA 435120K070 TOYOTA 435120K060 A.B.S. 18062OE A.B.S. 18062 ABE C32163ABE AP 25218V AP 25218 APEC braking DSK2782 ASHIKA 60022008 ASHUKI T60340 BENDIX 562861BC BORG & BECK BBD4815 BOSCH 0986AB9775 BOSCH F026A05704 BOSCH 0986479T10 BOSCH 0986AB9825 BOSCH 0986479A96 Brake...*

**Référence : DBA2714S**

Prix : **279,70 € TTC/PAIRE**



### DISQUES AVANT DBA STREET SERIES T2 319MM POUR TOYOTA HILUX VIGO ET REVO

DBA a breveté son système de ventilation des disques "kangaroo Paw" ou Patte de Kangourou. Ce système permet une ventilation beaucoup plus efficace pour maintenir les disques aux températures les plus basses lors d'une utilisation intensive. L'utilisation du Kangaroo Paw en lieu et place des systèmes conventionnels à colonnes ou parois permet d'augmenter l'efficacité du refroidissement en comparaison avec la plupart des autres disques ventilés. Ce système réduit grandement le risque de...

#### Informations Techniques :

*Diamètre extérieur : 319 mm Diamètre intérieur : 108 mm Epaisseur : 28 mm REFERENCE COMPATIBLE: TOYOTA 4351235321 TOYOTA 435120K100 TOYOTA 4351235322 A.B.S. 18189OE A.B.S. 18189 ABE C32161ABE AP 25273V AP 25273 APEC braking DSK2915 APEC braking DSK2898 ASHIKA 60022034 ASHIKA 6002285 ASHUKI T60304 BLUE PRINT ADT343219 BORG &...*

**Référence : DBA2716S**

Prix : **355,00 € TTC/PAIRE**

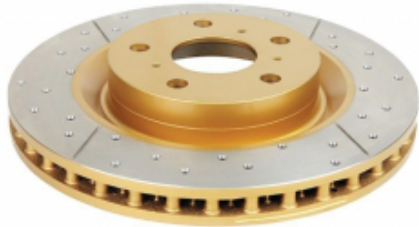
**DISQUES AVANT PERCES RAINURES VENTILES  
DBA GOLD 297MM POUR TOYOTA HILUX VIGO**

Les disques de freins rainurés percés DBA garantissent un freinage optimal et constant. Le perçage assure une ventilation efficace même en condition d'utilisation sévère (véhicule chargé utilisé en Raid par exemple), tandis que le rainurage permet de nettoyer disques et plaquettes pour un freinage toujours efficace quelque soient les conditions de roulage (boue, sable...). Le complément indispensable de toute préparation tout-terrain sérieuse.

**Informations Techniques :**

Pour Toyota Hilux / Vigo Diamètre : 297 mm

**Référence : DBA2714X**  
Prix : **444,00 € TTC/PAIRE**

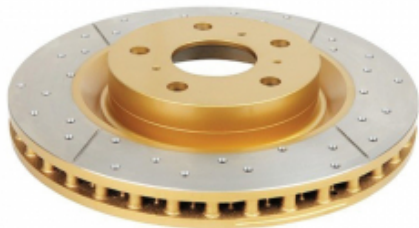
**DISQUES AVANT PERCES RAINURES VENTILES  
DBA GOLD 319MM POUR TOYOTA HILUX VIGO**

Les disques de freins rainurés percés DBA garantissent un freinage optimal et constant. Le perçage assure une ventilation efficace même en condition d'utilisation sévère (véhicule chargé utilisé en Raid par exemple), tandis que le rainurage permet de nettoyer disques et plaquettes pour un freinage toujours efficace quelque soient les conditions de roulage (boue, sable...). Le complément indispensable de toute préparation tout-terrain sérieuse.

**Informations Techniques :**

Pour Toyota Hilux / Vigo Diamètre : 319 mm

**Référence : DBA2716X**  
Prix : **465,00 € TTC/PAIRE**



### KIT DE CONVERSION FREIN A DISQUE ARRIERE TERRAIN TAMER POUR TOYOTA HILUX VIGO DE 08/2008 A 2015 AVEC ROULEMENT DOUBLE RANGEE

KIT DE CONVERSION FREIN A DISQUE ARRIERE TERRAIN TAMER POUR TOYOTA HILUX VIGO DE 08/2008 A 2015 AVEC ROULEMENT DOUBLE RANGEE En comparaison des freins à tambour d'origine, les kits de conversion de freins à disque arrière Terrain Tamer apportent une amélioration de freinage de 34 %. A 100 km/h, on réduit en moyenne la distance de freinage de 17 %, ce qui fait environ 28.5 mètres en moins avant l'arrêt complet du véhicule. Ces kits Terrain Tamer incluent toutes les pièces nécessaires pour convertir...

#### Informations Techniques :

pièces de rechange pour ce kit de conversion : TTSRKUNL Disque de frein arrière Gauche 1 TTSRKUNR Disque de frein arrière Droit 1 TTBPDBC Plaquettes de frein (paire) 1 TTHSKDBC Jeux de mâchoire de frein à main 1 TTHBRKDBC Kit de réparation frein à main 1 TTCLHDBC Etrier de frein Gauche 1 TTCRHDBC Etrier de frein Droite 1 TTCRKDBC Kit de réparation étrier de frein 1 90366-T0044 Roulement de roue 2

Référence : **TTBCK001**

Prix : **2 728,00 € TTC/KIT**



### KIT DE CONVERSION FREIN A DISQUE ARRIERE TERRAIN TAMER POUR TOYOTA HILUX VIGO DE 2005 A 07/2008 ROULEMENT SIMPLE RANGEE

KIT DE CONVERSION FREIN A DISQUE ARRIERE TERRAIN TAMER POUR TOYOTA HILUX VIGO DE 2005 A 07/2008 ROULEMENT SIMPLE RANGEE En comparaison des freins à tambour d'origine, les kits de conversion de freins à disque arrière Terrain Tamer apportent une amélioration de freinage de 34 %. A 100 km/h, on réduit en moyenne la distance de freinage de 17 %, ce qui fait environ 28.5 mètres en moins avant l'arrêt complet du véhicule. Ces kits Terrain Tamer incluent toutes les pièces nécessaires pour convertir...

#### Informations Techniques :

pièces de rechange pour ce kit de conversion : TTSRKUNL Disque de frein arrière Gauche 1 TTSRKUNR Disque de frein arrière Droit 1 TTBPDBC Plaquettes de frein (paire) 1 TTHSKDBC Jeux de mâchoire de frein à main 1 TTHBRKDBC Kit de réparation frein à main 1 TTCLHDBC Etrier de frein Gauche 1 TTCRHDBC Etrier de frein Droite 1 TTCRKDBC Kit de réparation étrier de frein 1 90363-T0009 Roulement de roue 2

Référence : **TTBCK008**

Prix : **2 728,00 € TTC/KIT**

## FLEXIBLE DE FREIN



## EQUIPEMENTS POUR TOYOTA HILUX VIGO 2005-15 KUN25/KUN26



### FLEXIBLES DE FREINS RENFORCEE QUALITE AVIATION POUR TOYOTA HILUX VIGO 15 POUCES DE 2005 A 2009

Leader mondial du flexible de frein, Goodridge a fait ses preuves en compétition depuis de nombreuses années. Issu de la compétition, le flexible est réalisé en Teflon avec une tresse de renfort en inox garantissant une très bonne résistance à la corrosion et à la température. Durite évitant la déformation du flexible lors du freinage et garantissant une distance de freinage plus courte.

#### Informations Techniques :

POUR TOYOTA HILUX VIGO 15 POUCES DE 2005 A 2009

Référence : **STY0602-3**

Prix : **84,00 € TTC/KIT**



### FLEXIBLES DE FREINS RENFORCEE QUALITE AVIATION POUR TOYOTA HILUX VIGO 17 POUCES (AVEC ABS)

Leader mondial du flexible de frein, Goodridge a fait ses preuves en compétition depuis de nombreuses années. Issu de la compétition, le flexible est réalisé en Teflon avec une tresse de renfort en inox garantissant une très bonne résistance à la corrosion et à la température. Durite évitant la déformation du flexible lors du freinage et garantissant une distance de freinage plus courte.

#### Informations Techniques :

POUR TOYOTA HILUX VIGO 17 POUCES (AVEC ABS)

Référence : **STY0602-4**

Prix : **111,00 € TTC/KIT**

## PLAQUETTES DE FREIN RENFORCÉES

## EQUIPEMENTS POUR TOYOTA HILUX VIGO 2005-15 KUN25/KUN26



### JEU PLAQUETTES DE FREIN AVANT 119MM DBA XTREME PERFORMANCE POUR TOYOTA VIGO 2005-2015

Les plaquettes de frein Xtreme Performance de DBA ont été conçues pour les conducteurs qui recherchent un mordant initial élevé et une consistance de friction de basses à hautes températures. La gamme XP est destinée aux applications lourdes, où des niveaux de friction plus élevés sont requis, afin de freiner en toute sécurité dans des conditions extrêmes. DBA recommande les plaquettes de frein Xtreme Performance pour les véhicules puissants, ainsi que le remorquage lourd et les 4 roues motrices...

#### Informations Techniques :

HAUTEUR : 67.7mm LONGUEUR: 119mm EPAISSEUR : 16.8mm  
COMPATIBLE REFERENCE : 044650K060, 044650K020,  
044650K140, 0446504030, 0446504050

Référence : **DB1739XP**  
Prix : **109,90 € TTC/JEU**



### JEU PLAQUETTES DE FREIN AVANT 134.6MM DBA STREET PERFORMANCE POUR TOYOTA ET MITSUBISHI PAJERO IV LONG

Les plaquettes de frein Street Performance (SP) de DBA ont été conçues pour les conducteurs à la recherche de performances de freinage améliorées. Les plaquettes de frein DBA Street Performance sont développées pour fournir une réponse de friction efficace à l'application de la pédale et offrir une faible usure et une minimisation de la poussière. DBA recommande les plaquettes de frein Street Performance pour une conduite au quotidien et les véhicules de performance, les 4x4 et les SUV. Ils sont...

#### Informations Techniques :

HAUTEUR : 77.1MM LONGUEUR: 134.6 MM EPAISSEUR : 16.9MM  
OEM 04465-35250, 0446535290

Référence : **DB1482SP**  
Prix : **93,00 € TTC/JEU**

## EQUIPEMENTS POUR TOYOTA HILUX VIGO 2005-15 KUN25/KUN26



**JEU PLAQUETTES DE FREIN AVANT 134.6MM DBA XTREME PERFORMANCE POUR TOYOTA ET MITSUBISHI**

Les plaquettes de frein Xtreme Performance de DBA ont été conçues pour les conducteurs qui recherchent un mordant initial élevé et une consistance de friction de basses à hautes températures. La gamme XP est destinée aux applications lourdes, où des niveaux de friction plus élevés sont requis, afin de freiner en toute sécurité dans des conditions extrêmes. DBA recommande les plaquettes de frein Xtreme Performance pour les véhicules puissants, ainsi que le remorquage lourd et les 4 roues motrices...

*Informations Techniques :*

HAUTEUR : 77.1 MM LONGUEUR: 134.6 MM EPAISSEUR 16.9 MM

Référence : **DB1482XP**  
Prix : **102,00 € TTC/JEU**



**JEU PLAQUETTES DE FREIN AVANT DBA STREET PERFORMANCE 119MM POUR TOYOTA HILUX VIGO 2005-2015**

Les plaquettes de frein Street Performance (SP) de DBA ont été conçues pour les conducteurs à la recherche de performances de freinage améliorées. Les plaquettes de frein DBA Street Performance sont développées pour fournir une réponse de friction efficace à l'application de la pédale et offrir une faible usure et une minimisation de la poussière. DBA recommande les plaquettes de frein Street Performance pour une conduite au quotidien et les véhicules de performance, les 4x4 et les SUV. Ils sont...

*Informations Techniques :*

HAUTEUR : 67.7mm LONGUEUR: 119mm EPAISSEUR : 16.8mm  
COMPATIBLE REFERENCE : 044650K060, 044650K020, 044650K140, 0446504030, 0446504050

Référence : **DB1739SP**  
Prix : **106,18 € TTC/JEU**



**PLAQUETTES DE FREIN AVANT CERAMIQUE HD  
TERRAIN TAMER (COMPATIBLE DISQUE 297MM)**

PLAQUETTES DE FREIN AVANT CERAMIQUE HD TERRAIN TAMER (compatible avec disques de frein de 297 mm de diamètre) - fabriqué par l'équipementier d'origine - réduction du bruit et des impuretés - haute résistance - technologie brevetée - céramique  
Véhicules : TOYOTA HILUX VIGO 2005-15 KUN25/KUN26

**Référence : DB1739TTC**Prix : **90,00 € TTC/KIT****PLAQUETTES DE FREIN AVANT CERAMIQUE HD  
TERRAIN TAMER (COMPATIBLE DISQUE 318MM)**

PLAQUETTES DE FREIN AVANT CERAMIQUE HD TERRAIN TAMER (compatible avec disques de frein de 318 mm de diamètre) - fabriqué par l'équipementier d'origine - réduction du bruit et des impuretés - haute résistance - technologie brevetée - céramique  
Véhicules : MITSUBISHI PAJERO NS 2006-2009 MITSUBISHI PAJERO NT 2009-2011 MITSUBISHI PAJERO NW A PARTIR DE 2001 TOYOTA FJ CRUISER GSJ15 A PARTIR DE 11/2010 TOYOTA HILUX GGN25 10/2008-07/2011 TOYOTA...

**Référence : DB1482TTC**Prix : **94,00 € TTC/KIT****PLAQUETTES DE FREIN AVANT CERAMIQUE HD  
TERRAIN TAMER L144MM**

PLAQUETTES DE FREIN AVANT CERAMIQUE HD TERRAIN TAMER VSC - fabriqué par l'équipementier d'origine - réduction du bruit et des impuretés - haute résistance - technologie brevetée - céramique  
Véhicules : TOYOTA HILUX GGN25 07/2011-2015  
TOYOTA HILUX KUN26 07/2011-2015

**Référence : DB2221F**Prix : **94,00 € TTC/KIT**

## EQUIPEMENTS POUR TOYOTA HILUX VIGO 2005-15 KUN25/KUN26

### PLAQUETTES DE FREIN AVANT EBC GREENSTUFF POUR TOYOTA HILUX VIGO

4x4 - L: 119,5mm - Hauteur 68mm - Ep: 17mm

Référence : MFP-2T02GS

Prix : 114,36 € TTC/JEU



### PLAQUETTES DE FREIN AVANT EBC GREENSTUFF TOYOTA HILUX VIGO L.144MM

Hautes Performances Les plaquettes de frein EBC Greenstuff conviennent à une utilisation quotidienne. Avec leur coefficient de friction de 0.55 elles confèrent à votre véhicule une excellente force de freinage pour une bonne durée de vie. L: 144mm - Hauteur 68mm - Ep: 17,5mm

Informations Techniques :

L: 144mm - Hauteur 68mm - Ep: 17,5mm

Référence : MFP-2278GS

Prix : 109,43 € TTC/JEU



### PLAQUETTES de FREIN Avant EBC Ultimax

4x2 - Simple cabine - Longueur 147mm

Référence : MFP-2T01EBC

Prix : 69,19 € TTC/PIECE



### PLAQUETTES de FREIN Avant EBC Ultimax

4x2 - Xtra Cab -Longueur 140mm

Référence : MFP-2T06EBC

Prix : 57,78 € TTC/PIECE

## EQUIPEMENTS POUR TOYOTA HILUX VIGO 2005-15 KUN25/KUN26



### PLAQUETTES DE FREIN AVANT EBC ULTIMAX POUR TOYOTA HILUX VIGO

4x4 - Longueur 119mm

**Référence : MFP-2T02EBC**

**Prix : 80,37 € TTC/JEU**

## PERFORMANCES TRANSMISSION

### BLOCAGE DE DIFFÉRENTIEL



### BLOCAGE DE DIFFERENTIEL ARRIERE AIR LOCKER POUR TOYOTA HILUX VIGO A PARTIR DE 2005 SANS LSD (vendu sans compresseur)

Blocage ARB arrière pour TOYOTA HILUX A PARTIR DE 2005 SANS LSD LE BLOCAGE ARB COMPREND : (livré sans compresseur) le différentiel, la tuyauterie, les raccords, la notice de montage, les instructions d'utilisation et la liste des pièces détachées. Quand un véhicule prend un virage, la roue extérieure parcourt une plus grande distance que la roue intérieure, elle doit donc tourner plus vite. Sur tous les véhicules, c'est le différentiel placé entre les demi-arbres...

**Référence : RD133**

**Prix : 1 270,00 € TTC/PIECE**



### BLOCAGE DE DIFFERENTIEL AVANT AIR LOCKER POUR TOYOTA (vendu sans compresseur)

Blocage ARB avant pour TOYOTA FJ Cruiser HILUX 05 -> Landcruiser J120 PRADO Landcruiser J150 PRADO LE BLOCAGE ARB COMPREND : (livré sans compresseur) le différentiel, la tuyauterie, les raccords, la notice de montage, les instructions d'utilisation et la liste des pièces détachées. Quand un véhicule prend un virage, la roue extérieure parcourt une plus grande distance que la roue intérieure, elle doit donc tourner plus vite. Sur tous les...

**Référence : RD111**

**Prix : 1 222,00 € TTC/PIECE**

## EQUIPEMENTS POUR TOYOTA HILUX VIGO 2005-15 KUN25/KUN26



### **BLOCAGE DE DIFFERENTIEL AVANT AIR LOCKER POUR TOYOTA (vendu sans compresseur)**

Blocage ARB avant pour TOYOTA FJ Cruiser HILUX 05 -> Landcruiser J120 PRADO Landcruiser J150 PRADO LE BLOCAGE ARB COMPREND : (livré sans compresseur) le différentiel, la tuyauterie, les raccords, la notice de montage, les instructions d'utilisation et la liste des pièces détachées. Quand un véhicule prend un virage, la roue extérieure parcourt une plus grande distance que la roue intérieure, elle doit donc tourner plus vite. Sur tous les...

**Référence : RD121**  
Prix : **1 222,00 € TTC/PIECE**



### **BLOCAGE DE DIFFERENTIEL AVANT OU ARRIERE AIR LOCKER POUR TOYOTA (vendu sans compresseur)**

Blocage ARB pour TOYOTA 4-Runner avec ressorts hélicoïdaux ARRIERE FJ Cruiser ARRIERE HILUX 05 -> ARRIERE HILUX 4 x 2 simple cabine ARRIERE HILUX 4 x 4 IFS, jusqu'à 97 ARRIERE HILUX essui avant rigide AVANT/ARRIERE Hilux 4x4, 98 - 06/2005 ARRIERE LC J7 LightDuty avec ressorts hélicoïdaux AVANT/ARRIERE Landcruiser HZJ105 avec ressorts hélicoïdaux AVANT Landcruiser J120 PRADO ARRIERE Landcruiser J7 à partir de 10/99 AVANT Landcruiser J7 avec ressorts à lames -10/99...

**Référence : RD132**  
Prix : **1 258,00 € TTC/PIECE**



### **BLOCAGE DE DIFFERENTIEL ELOCKER 100% ELECTRIQUE**

BLOCAGE DE DIFFERENTIEL ELOCKER 100% ELECTRIQUE AVANT Véhicules : TOYOTA LANDCRUISER FJ70 A PARTIR DE 01/1990 TOYOTA LANDCRUISER FJ73 A PARTIR DE 01/1990 TOYOTA LANDCRUISER FJ75 A PARTIR DE 01/1990 TOYOTA LANDCRUISER FJ80 A PARTIR DE 01/1990 TOYOTA LANDCRUISER FZJ105 A PARTIR DE 01/1990 TOYOTA LANDCRUISER FZJ70 A PARTIR DE 01/1990 TOYOTA LANDCRUISER FZJ75 A PARTIR DE 01/1990 TOYOTA LANDCRUISER FZJ78 A PARTIR DE 08/1999 TOYOTA LANDCRUISER FZJ79 A PARTIR DE 08/1999 TOYOTA...

**Référence : A9334**  
Prix : **1 853,00 € TTC/PIECE**

## EQUIPEMENTS POUR TOYOTA HILUX VIGO 2005-15 KUN25/KUN26



**ELocker**

### BLOCAGE DE DIFFERENTIEL ELOCKER AVANT 100% ELECTRIQUE

BLOCAGE DE DIFFERENTIEL ELOCKER 100% ELECTRIQUE AVANT UNIQUEMENT POUR VÉHICULE SANS BLOCAGE D'ORIGINE BLOCAGE POUR RATIO 3.73 ET MOINS, PEUT NÉCESSITER UN MEULAGE DU CARTER POUR L'INSTALLATION DE L'ÉLECTROAIMANT Véhicules : TOYOTA FJ CRUISER GSJ15 A PARTIR DE 11/2010 TOYOTA HILUX GGN25 A PARTIR DE 08/2004 TOYOTA HILUX KUN26 A PARTIR DE 08/2004 TOYOTA LANDCRUISER GRJ120 A PARTIR DE 09/2002 TOYOTA LANDCRUISER GRJ150 A PARTIR DE 2009 Nombre de Cannelures : 30 Proposés...

**Référence : A10994**  
Prix : **2 314,00 € TTC/PIECE**



**ELocker**

### BLOCAGE DE DIFFERENTIEL ELOCKER AVANT 100% ELECTRIQUE

BLOCAGE DE DIFFERENTIEL ELOCKER 100% ELECTRIQUE AVANT POUR FJ CRUISER BLOCAGE POUR RATIO 3.91 ET PLUSPOUR 120 SERIES BLOCAGE POUR RATIO 3.93 ET PLUSPEUT NÉCESSITER UN MEULAGE DU CARTER POUR LA POSE DE L'ÉLECTROAIMANT SUR LES DIFFÉRENTS MODÈLES (pour Toyota 150 series uniquement modèle Diesel) Véhicules : TOYOTA FJ CRUISER GSJ15 A PARTIR DE 11/2010- TOYOTA HILUX KUN26 A PARTIR DE 2005- TOYOTA LANDCRUISER...

**Référence : A11110**  
Prix : **2 314,00 € TTC/PIECE**



**ELocker**

### KIT BLOCAGE DE DIFFERENTIEL ELOCKER ARRIERE 100% ELECTRIQUE AVEC ROULEMENTS

BLOCAGE DE DIFFERENTIEL ELOCKER 100% ELECTRIQUE ARRIERE IL PEUT ÊTRE NÉCESSAIRE SUR LES ANCIENS MODÈLES REMPLACER LES ROULEMENT (DE 45 A 50MM) KIT AVEC ROULEMENTS Véhicules : TOYOTA FJ CRUISER GSJ15 A PARTIR DE 11/2010 TOYOTA HILUX GGN25 A PARTIR DE 08/2004 TOYOTA HILUX KUN25 A PARTIR DE 08/2004 TOYOTA HILUX KUN26 A PARTIR DE 08/2004 TOYOTA LANDCRUISER GRJ120 A PARTIR DE 09/2002 TOYOTA LANDCRUISER KDJ120 A PARTIR DE 09/2002 TOYOTA LANDCRUISER KZJ120 A PARTIR DE...

**Référence : A9334-14TT**  
Prix : **2 001,00 € TTC/KIT**



## EQUIPEMENTS POUR TOYOTA HILUX VIGO 2005-15 KUN25/KUN26



**ELocker**

### **KIT BLOCAGE DE DIFFERENTIEL ELOCKER AVANT 100% ELECTRIQUE AVEC ROUEMENTS**

BLOCAGE DE DIFFERENTIEL ELOCKER 100% ELECTRIQUE AVANTKIT AVEC ROUEMENTS POUR FJ CRUISER BLOCAGE POUR RATIO 3.91 ET PLUS POUR 120 SERIES BLOCAGE POUR RATIO 3.93 ET PLUS PEUT NÉCESSITER UN MEULAGE DU CARTER POUR LA POSE DE L'ÉLECTROAIMANT SUR LES DIFFÉRENTS MODÈLES (pour Toyota 150 series uniquement modèle Diesel) Véhicules : TOYOTA FJ CRUISER GSJ15 A PARTIR DE 11/2010- TOYOTA HILUX KUN26 A PARTIR DE 2005- TOYOTA LANDCRUISER...

**Référence : A11110-9TT**  
Prix : **2 464,00 € TTC/KIT**



**ELocker**

### **KIT BLOCAGE DE DIFFERENTIEL ELOCKER AVANT 100% ELECTRIQUE AVEC ROUEMENTS**

BLOCAGE DE DIFFERENTIEL ELOCKER 100% ELECTRIQUE AVANT UNIQUEMENT POUR VÉHICULE SANS BLOCAGE D'ORIGINE BLOCAGE POUR RATIO 3.73 ET MOINS, PEUT NÉCESSITER UN MEULAGE DU CARTER POUR L'INSTALLATION DE L'ÉLECTROAIMANT KIT AVEC ROUEMENTS Véhicules : TOYOTA FJ CRUISER GSJ15 A PARTIR DE 11/2010 TOYOTA HILUX GGN25 A PARTIR DE 08/2004 TOYOTA HILUX KUN26 A PARTIR DE 08/2004 TOYOTA LANDCRUISER GRJ120 A PARTIR DE 09/2002 TOYOTA LANDCRUISER GRJ150 A PARTIR DE 2009 Nombre de Cannelures...

**Référence : A10994-9TT**  
Prix : **2 464,00 € TTC/KIT**

## COUPLES CONIQUES



### **COUPLE CONIQUE ARRIERE 11X41 POUR TOYOTA**

Modèle sans blocage de différentiel

**Informations Techniques :**

Modèle sans blocage de différentiel PHOTO NON CONTRACTUELLE

**Référence : TLC12-C1141R**  
Prix : **817,27 € TTC/PIECE**

## TRANSMISSION RENFORCÉE

## EQUIPEMENTS POUR TOYOTA HILUX VIGO 2005-15 KUN25/KUN26



### PIGNON DE 5EME VITESSE LONG POUR TOYOTA LANDCRUISER HZJ76/78/79 APRES 2010-

Pignon de 5ème vitesse plus long pour Toyota : Permet de modifier le ratio de la 5ème vitesse de 0.838 à 0.711 Se monte sur : Toyota LandCruiser – HZJ71, HZJ76, HZJ78, HZJ79, 2010- Toyota Hilux – KUN15, KUN16, KUN25, GGN15, GGN25, TGN16/26/36 Les rapports de démultiplication d'origine Toyota en particulier la 5e vitesse est relativement courte pour permettre au moteur de tourner à un régime relativement élevé. Le moteur n'a pas besoin de tourner à un régime aussi élevé lorsqu'il...

**Référence : 33428-HZJMOD2**

Prix : 715,00 € TTC/PIECE

## PRÉFILTRES & ACCESSOIRES

### KIT DE MONTAGE



### KIT DE MONTAGE N4 POUR PRE-FILTRE RACOR POUR TOYOTA HILUX VIGO

Le kit pré-filtre à gazole Racor est utile pour filtrer les particules en suspension dans les gazoles de mauvaises qualité (que l'on peut rencontrer lors d'un raid dans certains pays par exemple ou issus de vieilles cuves) mais aussi pour décanter l'eau qui peut être présente dans le carburant et qui risque d'endommager voire même de détruire les systèmes d'injection haute pression des moteurs modernes. compatible avec les hilux équipé de deux batteries (nécessite de décaler au maximum...

**Référence : SCMO121**

Prix : 120,00 € TTC/KIT

## RÉSERVOIRS CARBURANT

### RÉSERVOIRS DE REMPLACEMENT

**RESERVOIR A CARBURANT DE REMPLACEMENT  
140 L POUR TOYOTA HILUX VIGO DE 2005 A 2016**

RÉSERVOIR A CARBURANT DE REMPLACEMENT POUR TOYOTA HILUX VIGO DE 2005 A 2016 TR63 NON COMPATIBLE AVEC BLOCAGE DE DIFFÉRENTIEL ARRIÈRE D'ORIGINE Attention : avec ce réservoir, vous ne perdez pas de garde au sol par rapport au réservoir original. Les réservoirs de remplacement remplacent simplement le réservoir d'origine par un réservoir plus grand. La conception permet une garde au sol maximale et de grands angles d'inclinaison. Les réservoirs Long Ranger sont faciles à assembler. Avec les...

**Informations Techniques :**

*réservoir de remplacement capacité du réservoir : 140 litres véhicule : TOYOTA HILUX VIGO 2005-2015*

**Référence : 2-7263****Prix : 1 724,00 € TTC/PIECE****RESERVOIR A CARBURANT DE REMPLACEMENT  
145L EN POLYMERE POUR TOYOTA HILUX VIGO A  
PARTIR DE 2005**

Le réservoir de carburant est fabriqué à partir d'un polymère réticulé spécialement formulé afin de garantir résistance et durabilité. Le polymère spécialement formulé est résistant aux chocs, flexible et résistant aux UV. Sans compromettre la résistance, le polymère offre également une économie de poids de 30 à 50% par rapport à un réservoir en acier équivalent. Cela rend le réservoir de carburant ARB plus facile à manœuvrer pour une installation rapide. Le processus de rotomoulage (moulage par...

**Référence : TAD101****Prix : 1 379,00 € TTC/PIECE**



### RESERVOIR A CARBURANT DE REMPLACEMENT LRA 145L POUR TOYOTA HILUX VIGO

LONGE RANGE AUTOMOTIVE fabrique et fournit des réservoirs auxiliaires et de remplacement de puis 1989. LRA utilise les dernières technologies pour mettre au point et dessiner le réservoir avec la forme la plus adaptée à chaque véhicule. LRA utilise un découpeur plasma contrôlé par ordinateur et la soudure MIG pour faire des cordons pleins et non poreux. Les réservoirs sont cloisonnés, une chambre d'expansion est incorporée dans la conception. Tous les réservoirs sont testés sur pression et...

#### Informations Techniques :

*réservoir de remplacement capacité du réservoir : 145 litres véhicule : TOYOTA HILUX VIGO sans blocage d'origine La capacité des réservoirs de remplacement LRA est donnée à titre indicatif (à plus ou moins 5 litres près). les caractéristiques de certains véhicules peuvent varier selon le pays d'origine, quelques adaptations peuvent être nécessaires pour monter certains réservoirs LRA. Dans tous les cas, le montage du réservoir de remplacement LRA par un spécialiste est préconisé. Le...*

**Référence : LRATH150DR**  
Prix : **1 799,40 € TTC/PIECE**

## RÉSEROIRS SUPPLÉMENTAIRES



### RESERVOIR A CARBURANT ADDITIONNEL N4 160L POUR TOYOTA HILUX VIGO ET REVO

Kit réservoir supplémentaire N4 de 160L pour Toyota Hilux Vigo et Revo Ce réservoir supplémentaire N4 vient se positionner sous le plancher arrière du véhicule à la place de la roue de secours. D'une capacité de 160L, il offrira au Toyota Hilux Vigo une autonomie suffisante pour la plupart des destinations sans le gêner dans ses aptitudes en tout terrain. Réservoir en acier avec cloisonnement et peinture époxy. Le remplissage se fait par l'orifice d'origine avec ajout d'un Y entre la...

**Référence : RER050**  
Prix : **1 918,00 € TTC/PIECE**

## SNORKELS & ACCESSOIRES

## EQUIPEMENTS POUR TOYOTA HILUX VIGO 2005-15 KUN25/KUN26



### SNORKEL SAFARI POUR TOYOTA HILUX VIGO DE 2005 A 2011

Pionniers au début des années 80, les snorkels Safari répondaient à un besoin de la part des offroaders de protéger leur moteur de la poussière et des très nombreux passages à gué rencontrés lors de raids. Sans doute les meilleurs dans les conditions les plus difficiles, les snorkels Safari sont minutieusement conçus, testés et fabriqués pour chaque modèle de 4x4. Les snorkels Safari sont choisis dans le monde entier. Les snorkels Safari sont fabriqués dans les matières les plus robustes: un...

*Informations Techniques :*

POSITIONNEMENT DU SNORKEL : DROITE

Référence : **SS120HF**  
Prix : **470,00 € TTC/PIECE**



### SNORKEL SAFARI POUR TOYOTA HILUX/VIGO DE 2011 A 2015

Pionniers au début des années 80, les snorkels Safari répondaient à un besoin de la part des offroaders de protéger leur moteur de la poussière et des très nombreux passages à gué rencontrés lors de raids. Sans doute les meilleurs dans les conditions les plus difficiles, les snorkels Safari sont minutieusement conçus, testés et fabriqués pour chaque modèle de 4x4. Les snorkels Safari sont choisis dans le monde entier. Les snorkels Safari sont fabriqués dans les matières les plus robustes: un...

*Informations Techniques :*

POSITIONNEMENT DU SNORKEL : DROITE

Référence : **SS122HF**  
Prix : **517,00 € TTC/PIECE**

## PIÈCES RECHANGE & ENTRETIEN

### BALAI D'ESSUIE-GLACE

## EQUIPEMENTS POUR TOYOTA HILUX VIGO 2005-15 KUN25/KUN26



### BALAI D'ESSUI GLACE

Avant - 480 mm

#### Références :

**JSS-X48C** - BALAI D'ESSUIE GLACE 480mm DENSO  
Prix : 13,50 € TTC/PIECE



### BALAI D'ESSUIE GLACE 530mm DENSO

Avant - 530mm

#### Référence : JSS-X53C

Prix : 20,04 € TTC/PIECE

## BOUGIE DE PRÉCHAUFFAGE

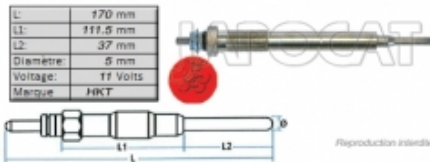

### BOUGIE de PRECHAUFFAGE 11 volts HKT

3,0 D4D

**Référence : MGP-6260H**  
Prix : 44,72 € TTC/PIECE

## DIRECTION / ROTULE



### BIELLETTE de CREMAILLERE

#### Informations Techniques :

PHOTO NON CONTRACTUELLE

**Référence : MRD-8258**  
Prix : 19,60 € TTC/PIECE



### CREMAILLERE de Direction [Origine Constructeur] Avec biellettes de direction POUR TOYOTA HILUX VIGO 2005/2015

CREMAILLERE de Direction [Origine Constructeur] Avec biellettes de direction Cet article se monte sur les modèles suivants :  
TOYOTA Hilux D4D Vigo04- KUN25/KUN26

**Référence : TKDN1-44200**  
Prix : 1 774,34 € TTC/PIECE

## EQUIPEMENTS POUR TOYOTA HILUX VIGO 2005-15 KUN25/KUN26



### KIT SILENT-BLOCS De crémaillère de direction Polyuréthane

Référence : SPF3144K  
Prix : 110,95 € TTC/PIECE



### POMPE de DIRECTION Assistée Origine Constructeur

Informations Techniques :

PHOTO NON CONTRACTUELLE

Référence : T1KDT-44310  
Prix : 1 703,58 € TTC/PIECE



### ROTULE de DIRECTION

Informations Techniques :

PHOTO NON CONTRACTUELLE

Référence : MTR-8293  
Prix : 26,63 € TTC/PIECE

### ROTULE INFÉRIEURE TOYOTA

ROTULE INFÉRIEURE TOYOTA 4x4 TOYOTA Hilux D4D Vigo 04-  
KUN25/KUN26V.U. TOYOTA Hilux 2,4 D4D 4x2 Vigo 05- KUN15V.U.  
TOYOTA Hilux 2,5 D4D 4x2 Vigo 11- KUN35

Référence : MLB-8200OE  
Prix : 46,00 € TTC/UNITE

## ECLAIRAGE

## EQUIPEMENTS POUR TOYOTA HILUX VIGO 2005-15 KUN25/KUN26



### FEU ARD TOYOTA HILUX APRES 2011

**Informations Techniques :**

Cet article se monte sur les modèles suivants : 4x4 TOYOTA Hilux D4D Vigo04- KUN25/KUN26(A partir de 2011 - Clignotant blanc - CEE: Oui) Eclairage TOYOTA Hilux D4D Vigo05-09(A partir de 2011 - Clignotant blanc - CEE: Oui)

**Référence : TKDN2-70004**

Prix : **141,47 € TTC/PIECE**



### FEU ARG TOYOTA HILUX APRES 2011

FEU ARRIERE GAUCHE

**Informations Techniques :**

Cet article se monte sur les modèles suivants : 4x4 TOYOTA Hilux D4D Vigo04- KUN25/KUN26(A partir de 2011 - Clignotant blanc - CEE: Oui) Eclairage TOYOTA Hilux D4D Vigo05-09(A partir de 2011 - Clignotant blanc - CEE: Oui)

**Référence : TKDN2-70003**

Prix : **156,92 € TTC/PIECE**



### FEU ARRIERE DROIT POUR TOYOTA HILUX VIGO

**Informations Techniques :**

Feu arrière droit. Photo non contractuelle.

**Référence : TKDN1-70202**

Prix : **67,08 € TTC/PIECE**



## EQUIPEMENTS POUR TOYOTA HILUX VIGO 2005-15 KUN25/KUN26



### FEU ARRIERE GAUCHE POUR TOYOTA HILUX VIGO

**Informations Techniques :**

*Feu arrière gauche. Photo non contractuelle.*

**Référence : TKDN1-70201**

Prix : **77,68 € TTC/PIECE**



### KIT 2 ANTIBROUILLARDS COMPLET POUR TOYOTA HILUX VIGO

Livré avec faisceau et interrupteur ampoule HB4

**Informations Techniques :**

*Cet article se monte sur les modèles suivants : - TOYOTA Hilux D4D Vigo 04- KUN15/KUN2# (Livré avec faisceau et interrupteur)*

**Référence : TKDN1-69000**

Prix : **195,16 € TTC/KIT**



### KIT 2 FEUX ARRIERE A DIODES POUR TOYOTA HILUX VIGO

*Cet article se monte sur les modèles suivants : - TOYOTA Hilux D4D Vigo 04- KUN15/KUN2#*

**Informations Techniques :**

*PHOTO NON CONTRACTUELLE*

**Référence : TKDN1-77770**

Prix : **122,34 € TTC/KIT**

## EQUIPEMENTS POUR TOYOTA HILUX VIGO 2005-15 KUN25/KUN26



### OPTIQUE DROIT POUR TOYOTA HILUX VIGO REGLAGE ELECTRIQUE

Réglage Electrique / avant 2009

#### Informations Techniques :

Optique droit réglage électrique. Photo non contractuelle.

Référence : TKDN1-63412

Prix : 163,31 € TTC/PIECE



### OPTIQUE GAUCHE POUR TOYOTA HILUX VIGO REGLAGE ELECTRIQUE

Réglage Electrique / avant 2009

#### Informations Techniques :

Optique gauche réglage électrique. Photo non contractuelle.

Référence : TKDN1-63411

Prix : 163,31 € TTC/PIECE

## EMBRAYAGE



### KIT D'EMBRAYAGE FORTIFIE TERRAIN TAMER 275MM POUR TOYOTA HILUX

KIT D'EMBRAYAGE FORTIFIE TERRAIN TAMER POUR TOYOTA HILUX TOYOTA HILUX KUN25 A PARTIR DE 7/2011 TOYOTA HILUX KUN26 A PARTIR DE 8/2008 Dimensions : 275 x 29.8 x 21 mm L'embrayage Fortifié Terrain Tamer est la toute dernière innovation de la marque, venant s'ajouter à son large catalogue de kits d'embrayage standards et renforcés. Conçu et adapté pour les poids extrêmes et les motorisations des véhicules blindés, l'embrayage fortifié Terrain Tamer conviendra parfaitement aux véhicules...

Référence : TTCK8006F

Prix : 1 603,00 € TTC/PIECE

## EQUIPEMENTS POUR TOYOTA HILUX VIGO 2005-15 KUN25/KUN26



### KIT EMBRAYAGE D'ORIGINE POUR TOYOTA HILUX VIGO 260mm

Cet article se monte sur les modèles suivants : - TOYOTA Hilux D4D 01-04 KDN165/KDN170 - TOYOTA Hilux D4D Vigo 04-KUN15/KUN2# (2,5 D4D - Équipementier d'origine) disque 260mm

Référence : **MCK-1T25A**  
Prix : **423,44 € TTC/KIT**



### KIT EMBRAYAGE RENFORCE XTREME OUTBACK POUR TOYOTA HILUX A PARTIR DE 2005 (VIGO & REVO)

Recommandé pour: les véhicules dont les performances ont été modifiées de manière significative, sont conduits quotidiennement mais également utilisés hors route et les véhicules qui remorquent régulièrement. La gamme de mises à niveau Extra Heavy Duty de Xtreme Outback est conçue pour offrir les plus hauts niveaux de performance pour les véhicules routiers et tout-terrain fortement modifiés. Ces kits offrent une augmentation significative de la force de serrage (30 à 60 % au-dessus ...

#### Informations Techniques :

Couple (Nm)....610 Diamètre du disque d'embrayage (mm)....275  
Nombre de cannelures de disque d'embrayage....21 Diamètre de la cannelure du disque d'embrayage (mm)....29,8 Recommandé pour...  
véhicules lourdement chargés ou de remorquage Poids (kg):....34.5  
Pour Toyota Hilux vigo et revo (2.5d-4d, 3.0d, 2.4d, 2.8d) TOYOTA HILUX 2005-2008 Embrayage 3.0 D (KUN16) 260mm 1KD-FTV 2982 Diesel (2005 - 2008) TOYOTA HILUX 2005-2008 Embrayage 3.0 D 4WD (KUN26) 260mm...

Référence : **KTY28590-1AX**  
Prix : **1 464,00 € TTC/KIT**



### KIT EMBRAYAGE RENFORCE XTREME OUTBACK 260MM POUR TOYOTA HILUX VIGO 2005 A 2009 ET KDJ90/95

Disque d'embrayage renforcée avec revêtement organique et mécanisme renforcé (avec une pression supérieure). La pédale d'embrayage peut éventuellement devenir sensiblement plus dure (augmentation de tenue 40 %) Utilisation extrême pour la compétition (au débrayage on peut ressentir un "broutage") Kit complet : Disque d'embrayage mécanisme butée roulement. Kit adapté pour les véhicules suivants : TOYOTA HILUX/VIGO 3.0L D4D 2005-2009 TOYOTA HILUX/VIGO 2.5 D4D...

Référence : **KTY26010-1A**  
Prix : **485,00 € TTC/KIT**

## EQUIPEMENTS POUR TOYOTA HILUX VIGO 2005-15 KUN25/KUN26



### **KIT EMBRAYAGE RENFORCE XTREME OUTBACK 275MM AVEC VOLANT MOTEUR POUR TOYOTA HILUX 2.5 ET 3.0L**

Disque d'embrayage renforcée avec revêtement organique et mécanisme renforcé (avec une pression supérieure). La pédale d'embrayage peut éventuellement devenir sensiblement plus dure (augmentation de tenue 25 %) Utilisation Idéale pour tracter les remorques ou fonctionnement avec une charge spéciale, loisirs, dunes. kit complet : Disque d'embrayage mécanisme butée roulement kit adapté pour les véhicules suivants : TOYOTA HILUX 3.0L TD 2009-2015 TOYOTA HILUX 2.5L...

**Référence : KTY28540-1A**

**Prix : 1 022,00 € TTC/KIT**



### **KIT EMBRAYAGE RENFORCE XTREME OUTBACK 275MM POUR TOYOTA HILUX 2.5L ET 3L D4D**

Disque d'embrayage renforcée avec revêtement organique et mécanisme renforcé (avec une pression supérieure). La pédale d'embrayage peut éventuellement devenir sensiblement plus dure (augmentation de tenue 25 %) Utilisation Idéale pour tracter les remorques ou fonctionnement avec une charge spéciale, loisirs, dunes. kit complet : Disque d'embrayage mécanisme butée roulement kit adapté pour les véhicules suivants : TOYOTA HILUX 3.0L TD 2009-2015 TOYOTA HILUX...

**Référence : KTY28040-1A**

**Prix : 692,00 € TTC/KIT**



### **ROULEMENT PILOTE de Volant Moteur**

**Référence : TLC72-90363**

**Prix : 7,20 € TTC/PIECE**

## FILTRATION

FILTRES À AIR / CARBURANT / HUILE

## EQUIPEMENTS POUR TOYOTA HILUX VIGO 2005-15 KUN25/KUN26

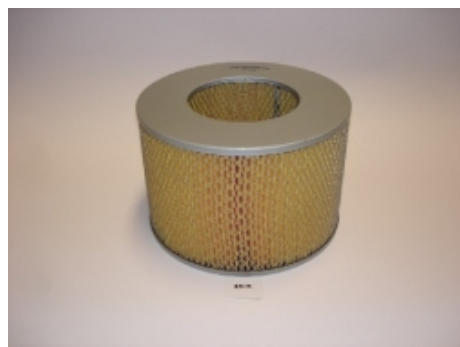

### FILTRE A AIR POUR FORD MAZDA ET TOYOTA

Rond - Diamètre 220mm

#### Informations Techniques :

Photo non contractuelle.

**Référence : MAF-3T08**  
Prix : **32,39 € TTC/PIECE**



### FILTRE A CARBURANT POUR TOYOTA HILUX VIGO

Ce filtre à carburant a pour rôle permanent de purifier les impuretés pouvant entrer lorsque vous faites le plein et les particules contenues dans l'essence. Une altération du filtre peut entraîner une baisse de performance de votre véhicule.

#### Informations Techniques :

Cet article se monte sur le modèle suivant : - TOYOTA Hilux D4D  
Vigo 04- KUN15/KUN2#

**Référence : MFF-3T01**  
Prix : **8,93 € TTC/PIECE**



### FILTRE A HUILE

3,0 D4D

**Référence : MOF-3T16**  
Prix : **7,60 € TTC/PIECE**



### FILTRE à HUILE

2,5 D4D

**Référence : MOF-3T08**  
Prix : **7,95 € TTC/PIECE**

## EQUIPEMENTS POUR TOYOTA HILUX VIGO 2005-15 KUN25/KUN26

### FILTRE à HUILE

Vissé - Ø Ext: 76,5mm - Ø de montage 71,4mm - L: 87mm - Filetage 3/4x16

#### Informations Techniques :

Wrangler 1996 à 2007 2,4i 143ch De 11/2002 à 04/2007 ED1 TJ  
Wrangler 2007 à 2017 3,8i 199ch A partir de 04/2007 EGT JK Vitaro  
1988 à 2005 2,0 i 16V 132ch De 12/1996 à 12/2005 J20A TA51 4  
Runner 1989 à 1996 3,0i V6 143ch 90-95 De 07/1990 à 11/1995  
3VZE VZN130 Hilux 4WD 2,4 D4-D 15- GUN125 A partir de 06/2015  
2GDFTV GUN125 2,8 D4-D 15- GUN126 1GDFTV GUN126 2,5 D4-D  
05-15 KUN25 102ch De 03/2005 à...

**Référence : MOF-3T16G**

Prix : **12,29 € TTC/PIECE**



### FILTRE A HUILE POUR TOYOTA

#### Informations Techniques :

Cet article se monte sur les modèles suivants : - TOYOTA BJ40, BJ43, HJ45 et FJ40 74-80 (Tous sauf 6 cylindres diesel - Vissé) - TOYOTA BJ42, BJ45, BJ46 et FJ42 80-84 (Tous) - TOYOTA BJ70, BJ73 et BJ75 3,4D 84-90 - TOYOTA BJ71 et BJ74 3,4TD 85-90 - TOYOTA HDJ80 12s, HZJ80 et FZJ80 90-95 11#J80 (4,5l Essence - Jusqu'à 96) - TOYOTA Hilux 2,4D 83-88 LN65 - TOYOTA Hilux D4D Vigo 04-KUN15/KUN2# (2,5 D4D) - TOYOTA LJ70 et LJ73 1° série 84-90

**Référence : MOF-3206**

Prix : **14,51 € TTC/PIECE**



### FILTRE A HUILE TERRAIN TAMER

3,0 D4D

**Référence : MOF-3T16T**

Prix : **15,03 € TTC/PIECE**

## EQUIPEMENTS POUR TOYOTA HILUX VIGO 2005-15 KUN25/KUN26



### FILTRE D'HABITACLE POUR TOYOTA

4x4 LAND ROVER Range Sport II13-(Rectangulaire - 215mm x 193mm x 29mm) 4x4 LEXUS RX350 II03-08 U35(Rectangulaire - 215mm x 193mm x 29mm) 4x4 SUBARU Legacy V09-(Rectangulaire - 215mm x 193mm x 29mm) 4x4 SUBARU Outback 09-(Rectangulaire - 215mm x 193mm x 29mm) 4x4 TOYOTA Hilux D4D Vigo 04-KUN25/KUN26(Rectangulaire - 215mm x 193mm x 29mm) 4x4 TOYOTA KDJ150 et KDJ15508/09-(Rectangulaire - 215mm x 193mm x 29mm) 4x4 TOYOTA Rav4 III06-13 ALA3/ACA3(Rectangulaire...

Référence : MCF-2T02  
Prix : 7,18 € TTC/PIECE



### KIT 4 FILTRES TERRAIN TAMER POUR TOYOTA HILUX VIGO 2.5L ET 3.0L TURBO DE 2013 A 2015

Le kit comprend : filtre à air filtre à carburant filtre à huile filtre d'habitacle Inclus avec le kit : le joint de bouchon, une dose d'additif Flashlube ainsi qu'un stickers pour le rappel d'entretien

Référence : TFK24  
Prix : 112,00 € TTC/KIT



### KIT 4 FILTRES TERRAIN TAMER POUR TOYOTA HILUX VIGO 2.5L ET 3.0L TURBO DE 2005 A 2013

Le kit comprend : filtre à air filtre à carburant filtre à huile filtre d'habitacle Inclus avec le kit : le joint de bouchon, une dose d'additif Flashlube ainsi qu'un stickers pour le rappel d'entretien

Référence : TFK8  
Prix : 104,00 € TTC/KIT

## FREINAGE

### FREINAGE HAUTE PERFORMANCE

## EQUIPEMENTS POUR TOYOTA HILUX VIGO 2005-15 KUN25/KUN26



### DISQUE DE FREIN AVANT PERCE / RAINURE TERRAIN TAMER DIAMETRE 297MM

DISQUE DE FREIN 297 MM DE DIAMETRE - Percé / rainuré - Modèle réversible (se monte à gauche ou à droite) - Finition améliorant l'évacuation des impuretés - Offre un meilleur refroidissement permettant une plus grande endurance lors des freinages intensifs Véhicules : TOYOTA HILUX GGN25 A PARTIR DE 02/2005 TOYOTA HILUX KUN25 A PARTIR DE 07/2005 TOYOTA HILUX KUN26 A PARTIR DE 08/2004 TOYOTA HILUX KUN36 A PARTIR DE 12/2005 TOYOTA HILUX TGN26 A PARTIR DE 01/2005 TOYOTA HILUX TGN36...

**Référence : 43512-0K060HP**

Prix : **150,00 € TTC/PIECE**



### DISQUE DE FREIN AVANT PERCE / RAINURE TERRAIN TAMER DIAMETRE 318MM

DISQUE DE FREIN : 318 MM DE DIAMETRE - Percé / rainuré - Modèle réversible (se monte à gauche ou à droite) - Finition améliorant l'évacuation des impuretés - Offre un meilleur refroidissement permettant une plus grande endurance lors des freinages intensifs Véhicules : TOYOTA FJ CRUISER GSJ15 2011-2014 TOYOTA HILUX GGN125 A PARTIR DE 02/2015 TOYOTA HILUX GUN125 A PARTIR DE 02/2015 TOYOTA HILUX GUN126 A PARTIR DE 05/2015 TOYOTA HILUX KUN125 A PARTIR DE 05/2015 TOYOTA HILUX KUN126...

**Référence : 43512-0K090HP**

Prix : **150,00 € TTC/PIECE**



### DISQUES AVANT DBA 4000 SERIES T3 297MM POUR TOYOTA HILUX VIGO

DBA a breveté son système de ventilation des disques "kangaroo Paw" ou Patte de Kangourou. Ce système permet une ventilation beaucoup plus efficace pour maintenir les disques aux températures les plus basses lors d'une utilisation intensive. L'utilisation du Kangaroo Paw en lieu et place des systèmes conventionnels à colonnes ou parois permet d'augmenter l'efficacité du refroidissement en comparaison avec la plupart des autres disques ventilés. Ce système réduit grandement le risque de...

#### Informations Techniques :

Diamètre extérieur : 297mm Diamètre intérieur : 108 mm Epaisseur : 258 mm REFERENCE COMPATIBLE : TOYOTA 435120K070 TOYOTA 435120K060 A.B.S. 18062OE A.B.S. 18062 ABE C32163ABE AP 25218V AP 25218 APEC braking DSK2782 ASHIKA 60022008 ASHUKI T60340 BENDIX 562861BC BORG & BECK BBD4815 BOSCH 0986AB9775 BOSCH F026A05704 BOSCH 0986479T10 BOSCH 0986AB9825 BOSCH 0986479A96 Brake...

**Référence : DBA42714S**

Prix : **419,47 € TTC/PAIRE**





### DISQUES AVANT DBA 4000 SERIES T3 319MM POUR TOYOTA HILUX VIGO ET REVO

DBA a breveté son système de ventilation des disques "kangaroo Paw" ou Patte de Kangourou. Ce système permet une ventilation beaucoup plus efficace pour maintenir les disques aux températures les plus basses lors d'une utilisation intensive. L'utilisation du Kangaroo Paw en lieu et place des systèmes conventionnels à colonnes ou parois permet d'augmenter l'efficacité du refroidissement en comparaison avec la plupart des autres disques ventilés. Ce système réduit grandement le risque de...

#### Informations Techniques :

Diamètre extérieur : 319mm Diamètre intérieur : 108 mm Epaisseur : 28 mm  
 REFERENCE COMPATIBLE : TOYOTA 4351235321  
 TOYOTA 435120K100 TOYOTA 4351235322 A.B.S. 18189OE A.B.S. 18189 ABE C32161ABE AP 25273V AP 25273 APEC braking DSK2915 APEC braking DSK2898 ASHIKA 60022034 ASHIKA 6002285 ASHUKI T60304 BLUE PRINT ADT343219 BORG &...

**Référence : DBA42716S**  
 Prix : **484,80 € TTC/PAIRE**



### DISQUES AVANT DBA STREET SERIES T2 297MM POUR TOYOTA HILUX VIGO

DBA a breveté son système de ventilation des disques "kangaroo Paw" ou Patte de Kangourou. Ce système permet une ventilation beaucoup plus efficace pour maintenir les disques aux températures les plus basses lors d'une utilisation intensive. L'utilisation du Kangaroo Paw en lieu et place des systèmes conventionnels à colonnes ou parois permet d'augmenter l'efficacité du refroidissement en comparaison avec la plupart des autres disques ventilés. Ce système réduit grandement le risque de...

#### Informations Techniques :

Diamètre extérieur : 297 mm Diamètre intérieur : 108 mm Epaisseur : 25 mm  
 REFERENCE COMPATIBLE : TOYOTA 435120K070  
 TOYOTA 435120K060 A.B.S. 18062OE A.B.S. 18062 ABE C32163ABE AP 25218V AP 25218 APEC braking DSK2782 ASHIKA 60022008 ASHUKI T60340 BENDIX 562861BC BORG & BECK BBD4815 BOSCH 0986AB9775 BOSCH F026A05704 BOSCH 0986479T10 BOSCH 0986AB9825 BOSCH 0986479A96 Brake...

**Référence : DBA2714S**  
 Prix : **279,70 € TTC/PAIRE**



### DISQUES AVANT DBA STREET SERIES T2 319MM POUR TOYOTA HILUX VIGO ET REVO

DBA a breveté son système de ventilation des disques "kangaroo Paw" ou Patte de Kangourou. Ce système permet une ventilation beaucoup plus efficace pour maintenir les disques aux températures les plus basses lors d'une utilisation intensive. L'utilisation du Kangaroo Paw en lieu et place des systèmes conventionnels à colonnes ou parois permet d'augmenter l'efficacité du refroidissement en comparaison avec la plupart des autres disques ventilés. Ce système réduit grandement le risque de...

#### Informations Techniques :

Diamètre extérieur : 319 mm Diamètre intérieur : 108 mm Epaisseur : 28 mm  
 REFERENCE COMPATIBLE: TOYOTA 4351235321 TOYOTA 435120K100 TOYOTA 4351235322 A.B.S. 18189OE A.B.S. 18189 ABE C32161ABE AP 25273V AP 25273 APEC braking DSK2915 APEC braking DSK2898 ASHIKA 60022034 ASHIKA 6002285 ASHUKI T60304 BLUE PRINT ADT343219 BORG &...

Référence : **DBA2716S**

Prix : **355,00 € TTC/PAIRE**

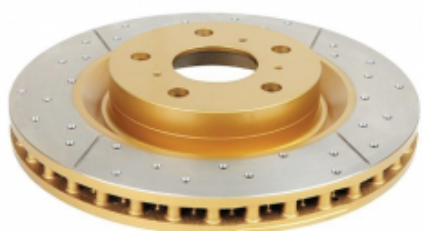

### DISQUES AVANT PERCES RAINURES VENTILES DBA GOLD 297MM POUR TOYOTA HILUX VIGO

Les disques de freins rainurés percés DBA garantissent un freinage optimal et constant. Le perçage assure une ventilation efficace même en condition d'utilisation sévère (véhicule chargé utilisé en Raid par exemple), tandis que le rainurage permet de nettoyer disques et plaquettes pour un freinage toujours efficace quelque soient les conditions de roulage (boue, sable...). Le complément indispensable de toute préparation tout-terrain sérieuse.

#### Informations Techniques :

Pour Toyota Hilux / Vigo Diamètre : 297 mm

Référence : **DBA2714X**

Prix : **444,00 € TTC/PAIRE**

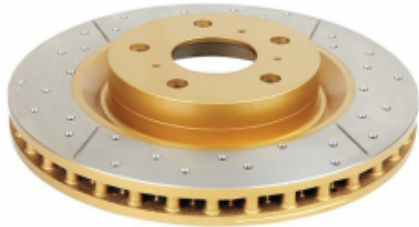

### DISQUES AVANT PERCES RAINURES VENTILES DBA GOLD 319MM POUR TOYOTA HILUX VIGO

Les disques de freins rainurés percés DBA garantissent un freinage optimal et constant. Le perçage assure une ventilation efficace même en condition d'utilisation sévère (véhicule chargé utilisé en Raid par exemple), tandis que le rainurage permet de nettoyer disques et plaquettes pour un freinage toujours efficace quelque soient les conditions de roulage (boue, sable...). Le complément indispensable de toute préparation tout-terrain sérieuse.

**Informations Techniques :**

Pour Toyota Hilux / Vigo Diamètre : 319 mm

**Référence : DBA2716X**  
Prix : **465,00 € TTC/PAIRE**



### FLEXIBLES DE FREINS RENFORCEE QUALITE AVIATION POUR TOYOTA HILUX VIGO 15 POUCES DE 2005 A 2009

Leader mondial du flexible de frein, Goodridge a fait ses preuves en compétition depuis de nombreuses années. Issu de la compétition, le flexible est réalisé en Teflon avec une tresse de renfort en inox garantissant une très bonne résistance à la corrosion et à la température. Durite évitant la déformation du flexible lors du freinage et garantissant une distance de freinage plus courte.

**Informations Techniques :**

POUR TOYOTA HILUX VIGO 15 POUCES DE 2005 A 2009

**Référence : STY0602-3**  
Prix : **84,00 € TTC/KIT**



### FLEXIBLES DE FREINS RENFORCEE QUALITE AVIATION POUR TOYOTA HILUX VIGO 17 POUCES (AVEC ABS)

Leader mondial du flexible de frein, Goodridge a fait ses preuves en compétition depuis de nombreuses années. Issu de la compétition, le flexible est réalisé en Teflon avec une tresse de renfort en inox garantissant une très bonne résistance à la corrosion et à la température. Durite évitant la déformation du flexible lors du freinage et garantissant une distance de freinage plus courte.

**Informations Techniques :**

POUR TOYOTA HILUX VIGO 17 POUCES (AVEC ABS)

**Référence : STY0602-4**  
Prix : **111,00 € TTC/KIT**

## EQUIPEMENTS POUR TOYOTA HILUX VIGO 2005-15 KUN25/KUN26



### JEU PLAQUETTES DE FREIN AVANT 119MM DBA XTREME PERFORMANCE POUR TOYOTA VIGO 2005-2015

Les plaquettes de frein Xtreme Performance de DBA ont été conçues pour les conducteurs qui recherchent un mordant initial élevé et une consistance de friction de basses à hautes températures. La gamme XP est destinée aux applications lourdes, où des niveaux de friction plus élevés sont requis, afin de freiner en toute sécurité dans des conditions extrêmes. DBA recommande les plaquettes de frein Xtreme Performance pour les véhicules puissants, ainsi que le remorquage lourd et les 4 roues motrices...

#### Informations Techniques :

HAUTEUR : 67.7mm LONGUEUR: 119mm EPAISSEUR : 16.8mm  
COMPATIBLE REFERENCE : 044650K060, 044650K020,  
044650K140, 0446504030, 0446504050

Référence : **DB1739XP**  
Prix : **109,90 € TTC/JEU**



### JEU PLAQUETTES DE FREIN AVANT 134.6MM DBA STREET PERFORMANCE POUR TOYOTA ET MITSUBISHI PAJERO IV LONG

Les plaquettes de frein Street Performance (SP) de DBA ont été conçues pour les conducteurs à la recherche de performances de freinage améliorées. Les plaquettes de frein DBA Street Performance sont développées pour fournir une réponse de friction efficace à l'application de la pédale et offrir une faible usure et une minimisation de la poussière. DBA recommande les plaquettes de frein Street Performance pour une conduite au quotidien et les véhicules de performance, les 4x4 et les SUV. Ils sont...

#### Informations Techniques :

HAUTEUR : 77.1MM LONGUEUR: 134.6 MM EPAISSEUR : 16.9MM  
OEM 04465-35250, 0446535290

Référence : **DB1482SP**  
Prix : **93,00 € TTC/JEU**

## EQUIPEMENTS POUR TOYOTA HILUX VIGO 2005-15 KUN25/KUN26



**JEU PLAQUETTES DE FREIN AVANT 134.6MM DBA XTREME PERFORMANCE POUR TOYOTA ET MITSUBISHI**

Les plaquettes de frein Xtreme Performance de DBA ont été conçues pour les conducteurs qui recherchent un mordant initial élevé et une consistance de friction de basses à hautes températures. La gamme XP est destinée aux applications lourdes, où des niveaux de friction plus élevés sont requis, afin de freiner en toute sécurité dans des conditions extrêmes. DBA recommande les plaquettes de frein Xtreme Performance pour les véhicules puissants, ainsi que le remorquage lourd et les 4 roues motrices...

*Informations Techniques :*

HAUTEUR : 77.1 MM LONGUEUR: 134.6 MM EPAISSEUR 16.9 MM

Référence : **DB1482XP**  
Prix : **102,00 € TTC/JEU**



**JEU PLAQUETTES DE FREIN AVANT DBA STREET PERFORMANCE 119MM POUR TOYOTA HILUX VIGO 2005-2015**

Les plaquettes de frein Street Performance (SP) de DBA ont été conçues pour les conducteurs à la recherche de performances de freinage améliorées. Les plaquettes de frein DBA Street Performance sont développées pour fournir une réponse de friction efficace à l'application de la pédale et offrir une faible usure et une minimisation de la poussière. DBA recommande les plaquettes de frein Street Performance pour une conduite au quotidien et les véhicules de performance, les 4x4 et les SUV. Ils sont...

*Informations Techniques :*

HAUTEUR : 67.7mm LONGUEUR: 119mm EPAISSEUR : 16.8mm  
COMPATIBLE REFERENCE : 044650K060, 044650K020, 044650K140, 0446504030, 0446504050

Référence : **DB1739SP**  
Prix : **106,18 € TTC/JEU**





## KIT DE CONVERSION FREIN A DISQUE ARRIERE TERRAIN TAMER POUR TOYOTA HILUX VIGO DE 08/2008 A 2015 AVEC ROULEMENT DOUBLE RANGEE

KIT DE CONVERSION FREIN A DISQUE ARRIERE TERRAIN TAMER POUR TOYOTA HILUX VIGO DE 08/2008 A 2015 AVEC ROULEMENT DOUBLE RANGEE En comparaison des freins à tambour d'origine, les kits de conversion de freins à disque arrière Terrain Tamer apportent une amélioration de freinage de 34 %. A 100 km/h, on réduit en moyenne la distance de freinage de 17 %, ce qui fait environ 28.5 mètres en moins avant l'arrêt complet du véhicule. Ces kits Terrain Tamer incluent toutes les pièces nécessaires pour convertir...

### Informations Techniques :

pièces de rechange pour ce kit de conversion : TTSRKUNL Disque de frein arrière Gauche 1 TTSRKUNR Disque de frein arrière Droit 1 TBPDBC Plaquettes de frein (paire) 1 TTHSKDBC Jeux de mâchoire de frein à main 1 TTHBRKDBC Kit de réparation frein à main 1 TTCLHDBC Etrier de frein Gauche 1 TTCRHDBC Etrier de frein Droite 1 TTCRKDBC Kit de réparation étrier de frein 1 90366-T0044 Roulement de roue 2

Référence : **TTBCK001**

Prix : **2 728,00 € TTC/KIT**



## KIT DE CONVERSION FREIN A DISQUE ARRIERE TERRAIN TAMER POUR TOYOTA HILUX VIGO DE 2005 A 07/2008 ROULEMENT SIMPLE RANGEE

KIT DE CONVERSION FREIN A DISQUE ARRIERE TERRAIN TAMER POUR TOYOTA HILUX VIGO DE 2005 A 07/2008 ROULEMENT SIMPLE RANGEE En comparaison des freins à tambour d'origine, les kits de conversion de freins à disque arrière Terrain Tamer apportent une amélioration de freinage de 34 %. A 100 km/h, on réduit en moyenne la distance de freinage de 17 %, ce qui fait environ 28.5 mètres en moins avant l'arrêt complet du véhicule. Ces kits Terrain Tamer incluent toutes les pièces nécessaires pour convertir...

### Informations Techniques :

pièces de rechange pour ce kit de conversion : TTSRKUNL Disque de frein arrière Gauche 1 TTSRKUNR Disque de frein arrière Droit 1 TBPDBC Plaquettes de frein (paire) 1 TTHSKDBC Jeux de mâchoire de frein à main 1 TTHBRKDBC Kit de réparation frein à main 1 TTCLHDBC Etrier de frein Gauche 1 TTCRHDBC Etrier de frein Droite 1 TTCRKDBC Kit de réparation étrier de frein 1 90363-T0009 Roulement de roue 2

Référence : **TTBCK008**

Prix : **2 728,00 € TTC/KIT**

## EQUIPEMENTS POUR TOYOTA HILUX VIGO 2005-15 KUN25/KUN26



### PLAQUETTES DE FREIN AVANT CERAMIQUE HD TERRAIN TAMER (COMPATIBLE DISQUE 297MM)

PLAQUETTES DE FREIN AVANT CERAMIQUE HD TERRAIN TAMER (compatible avec disques de frein de 297 mm de diamètre) - fabriqué par l'équipementier d'origine - réduction du bruit et des impuretés - haute résistance - technologie brevetée - céramique  
Véhicules : TOYOTA HILUX VIGO 2005-15 KUN25/KUN26

**Référence : DB1739TTC**  
Prix : **90,00 € TTC/KIT**



### PLAQUETTES DE FREIN AVANT CERAMIQUE HD TERRAIN TAMER (COMPATIBLE DISQUE 318MM)

PLAQUETTES DE FREIN AVANT CERAMIQUE HD TERRAIN TAMER (compatible avec disques de frein de 318 mm de diamètre) - fabriqué par l'équipementier d'origine - réduction du bruit et des impuretés - haute résistance - technologie brevetée - céramique  
Véhicules : MITSUBISHI PAJERO NS 2006-2009 MITSUBISHI PAJERO NT 2009-2011 MITSUBISHI PAJERO NW A PARTIR DE 2001 TOYOTA FJ CRUISER GSJ15 A PARTIR DE 11/2010 TOYOTA HILUX GGN25 10/2008-07/2011 TOYOTA...

**Référence : DB1482TTC**  
Prix : **94,00 € TTC/KIT**



### PLAQUETTES DE FREIN AVANT CERAMIQUE HD TERRAIN TAMER L144MM

PLAQUETTES DE FREIN AVANT CERAMIQUE HD TERRAIN TAMER VSC - fabriqué par l'équipementier d'origine - réduction du bruit et des impuretés - haute résistance - technologie brevetée - céramique  
Véhicules : TOYOTA HILUX GGN25 07/2011-2015  
TOYOTA HILUX KUN26 07/2011-2015

**Référence : DB2221F**  
Prix : **94,00 € TTC/KIT**

## EQUIPEMENTS POUR TOYOTA HILUX VIGO 2005-15 KUN25/KUN26

### PLAQUETTES DE FREIN AVANT EBC GREENSTUFF POUR TOYOTA HILUX VIGO

4x4 - L: 119,5mm - Hauteur 68mm - Ep: 17mm

Référence : MFP-2T02GS

Prix : 114,36 € TTC/JEU



### PLAQUETTES DE FREIN AVANT EBC GREENSTUFF TOYOTA HILUX VIGO L.144MM

Hautes Performances Les plaquettes de frein EBC Greenstuff conviennent à une utilisation quotidienne. Avec leur coefficient de friction de 0.55 elles confèrent à votre véhicule une excellente force de freinage pour une bonne durée de vie. L: 144mm - Hauteur 68mm - Ep: 17,5mm

Informations Techniques :

L: 144mm - Hauteur 68mm - Ep: 17,5mm

Référence : MFP-2278GS

Prix : 109,43 € TTC/JEU



### PLAQUETTES de FREIN Avant EBC Ultimax

4x2 - Simple cabine - Longueur 147mm

Référence : MFP-2T01EBC

Prix : 69,19 € TTC/PIECE



### PLAQUETTES de FREIN Avant EBC Ultimax

4x2 - Xtra Cab -Longueur 140mm

Référence : MFP-2T06EBC

Prix : 57,78 € TTC/PIECE



## EQUIPEMENTS POUR TOYOTA HILUX VIGO 2005-15 KUN25/KUN26



### PLAQUETTES DE FREIN AVANT EBC ULTIMAX POUR TOYOTA HILUX VIGO

4x4 - Longueur 119mm

Référence : MFP-2T02EBC

Prix : 80,37 € TTC/JEU

### FREINAGE STANDARD



### CYLINDRE de ROUE

Informations Techniques :

PHOTO NON CONTRACTUELLE

Référence : MWC-2T01

Prix : 27,80 € TTC/PIECE



### DISQUE DE FREIN AVANT POUR TOYOTA HILUX VIGO

4x4

Référence : MFD-2T04

Prix : 105,37 € TTC/PIECE

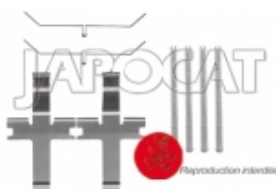

### KIT MONTAGE PLAQUETTES

Référence : TKDN1-KPA02

Prix : 18,13 € TTC/KIT

## EQUIPEMENTS POUR TOYOTA HILUX VIGO 2005-15 KUN25/KUN26



### MACHOIRES DE FREIN POUR TOYOTA HILUX VIGO

4x2 - Diamètre 280mm x 52mm

Référence : **MBS-2T06**

Prix : **83,09 € TTC/KIT**



### MACHOIRES DE FREIN POUR TOYOTA HILUX VIGO

4x4 - Xtra Cab - Diamètre 300mm - Avec levier de frein à main

Référence : **MBS-2T05**

Prix : **129,84 € TTC/KIT**



### PLAQUETTES DE FREIN AVANT LONGUEUR 147 MM POUR TOYOTA HILUX VIGO

4x2 - Simple cabine - Longueur 147mm

*Informations Techniques :*

Longueur 147 mm pour Toyota Hilux/Vigo à partir de 2005.

Référence : **MFP-2T01**

Prix : **40,19 € TTC/KIT**



### PLAQUETTES DE FREIN AVANT POUR MITSUBISHI ET TOYOTA

L: 134,6mm - Hauteur 77mm - Ep: 17mm

*Informations Techniques :*

Pajero IV 2007 à 2018 3,8GDi 5 portes V97 A partir de 01/2007 6G75 V97 3,2Di-D 5 portes V98 4M41T V98 TOYOTA Modèle Version Années Moteur Type Utilisation FJ Cruiser 4,0i V6 GSJ15 A partir de 01/2006 1GR-FE GSJ15W Hilux 2WD 2,5 D4-D 11- KUN35 11- 2KD-FTV KUN35 Hilux 4WD 2,4 D4-D 15- GUN125 A partir de 06/2015 2GDFTV GUN125 2,8 D4-D 15- GUN126 1GDFTV GUN126 2,5 D4-D 05-15 KUN25 102ch De 03/2005 à...

Référence : **MFP-2205**

Prix : **52,54 € TTC/JEU**

## EQUIPEMENTS POUR TOYOTA HILUX VIGO 2005-15 KUN25/KUN26



### PLAQUETTES DE FREIN AVANT POUR TOYOTA HILUX VIGO

4x4 - Longueur 119mm

#### Informations Techniques :

Longueur 119 mm pour Toyota Hilux/Vigo à partir de 2005.

Référence : MFP-2T02

Prix : 52,97 € TTC/KIT



### PLAQUETTES DE FREIN AVANT POUR TOYOTA HILUX VIGO

4x2 - Xtra Cab -Longueur 140mm

#### Informations Techniques :

Longueur 140 mm pour Toyota Hilux/Vigo à partir de 2005.

Référence : MFP-2T06

Prix : 35,95 € TTC/KIT



### PLAQUETTES DE FREIN AVANT TOYOTA HILUX VIGO L.144MM

REFERENCE ORIGINE / 044650K240

Référence : MFP-2278

Prix : 49,22 € TTC/PIECE

## INJECTION

## EQUIPEMENTS POUR TOYOTA HILUX VIGO 2005-15 KUN25/KUN26



### ELECTROVANNE DE POMPE D'INJECTION DENZO POUR TOYOTA D4D DIAMETRE 16MM

Cet article se monte sur les modèles suivants : 4x4 TOYOTA Hilux D4D Vigo04- KUN25/KUN26 (Pour pompe avec simple électrovanne) 4x4 TOYOTA KDJ120 et KDJ12503-10 AZ29J / BZ29J (Pour pompe avec simple électrovanne) V.U. TOYOTA Hiace D4D01- (Pour pompe avec simple électrovanne) V.U. TOYOTA Hilux 2,4 D4D 4x2 Vigo05- KUN15 (Pour pompe avec simple électrovanne)

#### Informations Techniques :

Pièce d'origine DENZO

**Référence : T1KDF-04226**  
Prix : **341,28 € TTC/PIECE**



### KIT DE 2 ELECTROVANNES DE POMPE D'INJECTION POUR NISSAN ET TOYOTA (MODELE GENERIQUE)

Kit 2 électrovannes Cet article se monte sur les modèles suivants: NISSANX-Trail T30 00-072,2DCi 136ch (Pour pompe Avec 2 électrovannes) NISSANX-Trail T30 00-072,2Vdi 114ch (Pour pompe Avec 2 électrovannes) TOYOTA Hilux 4x4 2,5 D4-D 01-05 KDN165 (Pour pompe Avec 2 électrovannes) TOYOTA Hilux 4x4 2,5 D4-D 01-05 KDN170 (Pour pompe Avec 2 électrovannes) TOYOTA Hilux 4x4 2,5 D4-D 05- KUN25 (Pour pompe Avec 2 électrovannes) TOYOTA Hilux 4x4 3,0 D4-D 05- KUN26 (Pour pompe Avec 2...

**Référence : TLC12-27011N**  
Prix : **205,87 € TTC/KIT**



### KIT DE 2 ELECTROVANNES DENZO DE POMPE D'INJECTION POUR NISSAN ET TOYOTA (ORIGINE)

Kit 2 électrovannes moteurs D4D. Pour les véhicules suivants : - NISSANX-Trail 2,2 Vdi/ dCi00-07 TENT30 (Pièce d'équipementier d'origine) - TOYOTA Hilux D4D01-04 KDN165/KDN170 (Pièces d'origine constructeur) - TOYOTA Hilux D4D Vigo04- KUN15/KUN2# (Tous - Pièces d'origine constructeur) - TOYOTA KDJ12# et GRJ12#03-10 J12#/Z29J (Pièces d'origine constructeur) - TOYOTA KDJ150 et KDJ15508/09- (Pièces d'origine constructeur) - TOYOTA KDJ90 et KDJ95 D4D00-04 KDJ9#/Z99J (Pièces...

#### Informations Techniques :

PIECES D'ORIGINE DENZO CORRESPOND AU CODE DEFAULT P1228

**Référence : TLC12-27011**  
Prix : **265,00 € TTC/KIT**

## KIT DE RÉFECTION



**KIT de REFECTION de DIFFERENTIEL**

Arrière - Modèle sans blocage de différentiel

*Informations Techniques :*

PHOTO NON CONTRACTUELLE

**Référence : TKDN1-KRDR0**  
Prix : **505,60 € TTC/PIECE**



**KIT DE REFECTION DE DIFFERENTIEL AVANT  
POUR TOYOTA HILUX**

Kit Terrain Tamer Contient les roulements ainsi que les joints du pont avant.

*Informations Techniques :*

pour toyota hilux 2005-2015

**Référence : DKHL17**  
Prix : **426,00 € TTC/KIT**

## KIT DE ROULEMENT / MOYEURS



**KIT DE ROULEMENTS DE ROUE ARRIERE TERRAIN  
TAMER**

Les kits de roulement de roues Terrain Tamer contiennent des pièces de qualité origine, avec des roulements Koyo et joint spi origine.

**Référence : WBKHL4**  
Prix : **97,00 € TTC/KIT**

EQUIPEMENTS POUR TOYOTA HILUX VIGO 2005-15 KUN25/KUN26



## KIT DE ROULEMENTS DE ROUES ARRIERE TERRAIN TAMER (AVEC ABS)

Les kits de roulement de roues Terrain Tamer contiennent des pièces de qualité origine, avec des roulements Koyo et joint spi origine.

**Référence : WBK15ABS**

Prix : **242,00 € TTC/KIT**

## EQUIPEMENTS POUR TOYOTA HILUX VIGO 2005-15 KUN25/KUN26



### KIT DE ROULEMENTS DE ROUES AVANT TERRAIN TAMER

Les kits de roulement de roues Terrain Tamer contiennent des pièces de qualité origine, avec des roulements Koyo et joint spi origine.

Référence : **WBK14**  
Prix : **231,00 € TTC/KIT**



### MOYEU Complet de Roue Avant [Equipementier Origine

Livré assemblé avec le roulement et avec 2 joints PHOTO NON CONTRACTUELLE

Référence : **MWB-F20510E**  
Prix : **178,44 € TTC/PIECE**

## PIÈCES MOTEUR

### COURROIE ACCESSOIRE

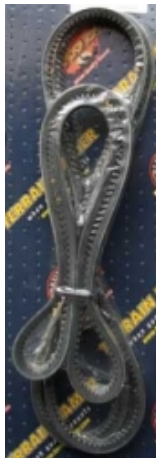

### COURROIE Poly-V

L: 1640mm - D'alternateur - Pour véhicule avec Climatisation & Sans chauffage Arrière

Référence : **MPB-5131**  
Prix : **47,37 € TTC/PIECE**

## EQUIPEMENTS POUR TOYOTA HILUX VIGO 2005-15 KUN25/KUN26

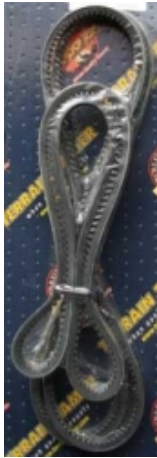

### COURROIE Poly-V

2,4 D4D - Modèle avec climatisation

Référence : **MPB-5143**

Prix : **41,62 € TTC/PIECE**

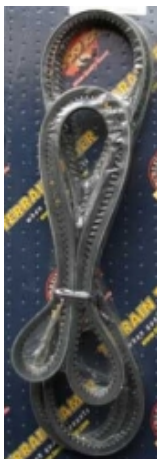

### COURROIE Poly-V

2,4 D4D - Modèle sans climatisation

Référence : **MPB-5144**

Prix : **36,31 € TTC/PIECE**



### POULIE de Courroie Poly-V

POULIE de Courroie Poly-V se monte sur les modèles suivants :  
TOYOTAHilux D4D Vigo04- KUN25/KUN26(3,0 D4D - Ø 70mm - Axe Ø 17mm - Piste plate) TOYOTAKDJ120 et KDJ12503-10 AZ29J / BZ29J(Ø 70mm - Axe Ø 17mm - Piste plate) TOYOTAKDJ90 et KDJ95 D4D00-04 KDJ9#/Z99J(Ø 70mm - Axe Ø 17mm - Piste plate) TOYOTAKZJ70 et KZJ7393-96(Ø 70mm - Axe Ø 17mm - Piste plate) TOYOTAKZJ90 et KZJ95 3,0TD96-00 11#J9/#Y99J(Ø 70mm - Axe Ø 17mm - Piste plate) TOYOTARunner 3,0TD93-96 11GND0(Ø 70mm - ...

Référence : **MRP-9211**

Prix : **28,40 € TTC/PIECE**

## CULASSE



## EQUIPEMENTS POUR TOYOTA HILUX VIGO 2005-15 KUN25/KUN26



#Reproduction interdite

### CULASSE Nue

2,4 D4D

Référence : T2KDF-CNN02  
Prix : 1 166,51 € TTC/PIECE



#Reproduction interdite

### CULASSE Nue AMC Fabrication Européenne

3,0 D4D

Référence : T1KDF-CNN00  
Prix : 1 086,83 € TTC/PIECE

## JOINTS



### JOINT de CULASSE 1 Trou

2,4 D4D - Ajusa

Référence : MGH-48000  
Prix : 97,17 € TTC/PIECE



### JOINT de CULASSE 1 Trou

3,0 D4D - Ajusa

Référence : MGH-59700  
Prix : 99,46 € TTC/PIECE

EQUIPEMENTS POUR TOYOTA HILUX VIGO 2005-15 KUN25/KUN26



### JOINT de CULASSE 2 Trous

2,4 D4D - Ajusa

Référence : MGH-48010  
Prix : 98,00 € TTC/PIECE



### JOINT de CULASSE 2 Trous

3,0 D4D - Ajusa

Référence : MGH-59710  
Prix : 110,00 € TTC/PIECE



### JOINT de CULASSE 3 Trous

2,4 D4D - Ajusa

Référence : MGH-48020  
Prix : 95,11 € TTC/PIECE



### JOINT de CULASSE 3 Trous

3,0 D4D - Ajusa

Référence : MGH-59720  
Prix : 103,88 € TTC/PIECE



### JOINT de CULASSE 4 Trous

2,4 D4D - Ajusa

Référence : MGH-48030  
Prix : 79,86 € TTC/PIECE



### JOINT de CULASSE 4 Trous

3,0 D4D - Ajusa

Référence : MGH-59730  
Prix : 114,65 € TTC/PIECE

**JOINT de CULASSE 5 Trous**

2,4 D4D - Ajusa

**Référence : MGH-48040**  
Prix : **81,14 € TTC/PIECE****JOINT de CULASSE 5 Trous**

3,0 D4D - Ajusa

**Référence : MGH-59740**  
Prix : **116,40 € TTC/PIECE****KIT DISTRIBUTION**

## EQUIPEMENTS POUR TOYOTA HILUX VIGO 2005-15 KUN25/KUN26



### KIT DE DISTRIBUTION COMPLET EQUIPEMENTIER ORIGINE POUR TOYOTA KDJ90/95 KDJ120/125 KDJ150/155 ET HILUX VIGO

Kit pour le remplacement de la courroie de distribution Le constructeur préconise un remplacement tous les 5 ans ou 100 000kms Kit complet comprend: Courroie de distribution Galet tendeur Tendeur hydraulique

#### Informations Techniques :

TOYOTA : Land Cruiser série 90 KDJ95 3.0 DTI D4-D (2000 -> 2002) 1KD-FTV / 163cv KDJ90 3.0 DTI D4-D (2000 -> 2002) 1KD-FTV / 163cv Land Cruiser série 150 phase 2 KDJ155 3.0 D4-D (2013 -> 2015) 1KD-FTV / 190cv KDJ150 3.0 D4-D (2013 -> 2015) 1KD-FTV / 190cv Land Cruiser série 150 KDJ155 3.0 D4-D (2010 -> 2013) 1KD-FTV / 190cv KDJ155 3.0 D4-D (2009 -> 2010) 1KD-FTV / 173cv KDJ150 3.0 D4-D (2010 -> 2013) 1KD-FTV / 190cv KDJ150 3.0 D4-D (2009 -> 2010) 1KD-FTV /...

Référence : **KD-T1KD**

Prix : **184,80 € TTC/KIT**

### POCHETTE DE RODAGE

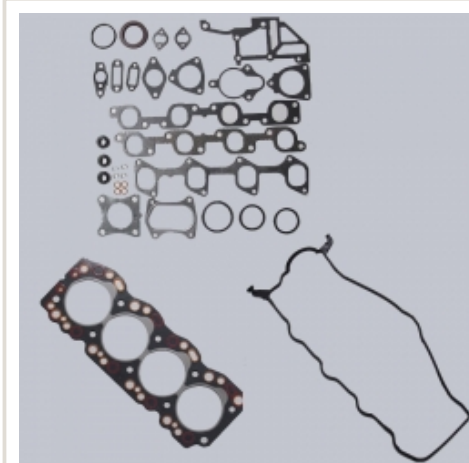

### POCHETTE de RODAGE Sans JOINT de culasse

3,0 D4D - Ajusa

#### Informations Techniques :

PHOTO NON CONTRACTUELLE

Référence : **MRGS-17000**

Prix : **197,59 € TTC/PIECE**

## EQUIPEMENTS POUR TOYOTA HILUX VIGO 2005-15 KUN25/KUN26

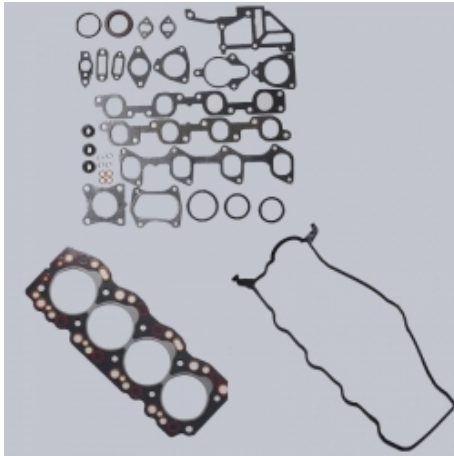

### POCHETTE de RODAGE Sans JOINT de culasse

2,4 D4D - Ajusa

*Informations Techniques :*

PHOTO NON CONTRACTUELLE

**Référence : MRGS-23200**

Prix : **121,87 € TTC/PIECE**

### POCHETTE MOTEUR



### POCHETTE MOTEUR Sans JOINT de Culasse

2,4 D4D - Ajusa

*Informations Techniques :*

PHOTO NON CONTRACTUELLE

**Référence : MEGS-19700**

Prix : **210,78 € TTC/PIECE**



### POCHETTE MOTEUR Sans JOINT de culasse

3,0 D4D - Ajusa

*Informations Techniques :*

PHOTO NON CONTRACTUELLE

**Référence : MEGS-21300**

Prix : **248,74 € TTC/PIECE**

### REFROIDISSEMENT

## EQUIPEMENTS POUR TOYOTA HILUX VIGO 2005-15 KUN25/KUN26



### POMPE à EAU Equipementier Origine

Pompe à eau équipementier origine, sans corps pour toyota :  
TOYOTA : Land Cruiser série 90 KZJ95 3.0 TD (1996 -> 2002) 1KZ-TE / 125cv KZJ90 3.0 TD (1996 -> 2002) 1KZ-TE / 125cv KDJ95 3.0 DTI D4-D (2000 -> 2002) 1KD-FTV / 163cv KDJ90 3.0 DTI D4-D (2000 -> 2002) 1KD-FTV / 163cv Land Cruiser série 70 1984->1999 KZJ77 3.0 TD (1995 -> 1996) 1KZ-T / 125cv KZJ77 3.0 TD (1993 -> 1995) 1KZ-T / 125cv KZJ73 3.0 TD (1993 -> 1997) 1KZ-T / 125cv KZJ70 3.0 TD (1993 -> 1997) 1KZ-T /...

#### Informations Techniques :

Modèle démontable - Pour moteur équipé d'une pompe à eau en 2 parties (pompe et support séparable) - Livré avec joint entre pompe et support - Il n'y a pas besoin de démonter la distribution pour monter cette pompe - Référence : 16110-69045 - Version avec entretoise démontable

**Référence : MWP-4T010E**

Prix : **72,91 € TTC/PIECE**



### POMPE A EAU TERRAIN TAMER POUR TOYOTA HILUX

Nouvelle gamme de pompes à eau de Terrain Tamer. Fabriqués et testés selon les normes ISO / TS16949: 2009, ces nouvelles pompes sont usinées avec précision dans la masse, des roulements renforcés, des joints toriques en nitrile et des joints spi en céramique. POME A EAU TERRAIN TAMER POUR TOYOTA HILUX TOYOTA HILUX KUN16 A PARTIR DE 08/2004 TOYOTA HILUX KUN25 A PARTIR DE 07/2005 TOYOTA HILUX KUN26 A PARTIR DE 08/2004 TOYOTA HILUX KUN36 A PARTIR DE 08/2004

**Référence : 16100-39485TT**

Prix : **171,00 € TTC/PIECE**

## EQUIPEMENTS POUR TOYOTA HILUX VIGO 2005-15 KUN25/KUN26



### RADIATEUR EN ALUMINIUM HD TERRAIN TAMER TOYOTA HILUX 2005-2015

RADIATEUR HD TERRAIN TAMER - Conception sans soudure - Support en acier inoxydable - Réservoir en aluminium - Offre une plus grande capacité de refroidissement convient pour les boîtes manuelles et automatiques Radiateur à usage intensif est un système de refroidissement spécialisé conçu pour résister aux contraintes et à l'usure supplémentaires courantes dans les véhicules tout-terrain. Il a une capacité accrue pour transporter la chaleur supplémentaire produite dans des...

#### Informations Techniques :

*livrés complets avec des supports de montage en acier et améliorent la capacité de refroidissement de leur homologues d'origine de 8% avec à la fois un pas plus étroit et un nombre de tubes plus élevé. Dotés d'une conception de réservoir en aluminium entièrement pressé et fusionné, on pense qu'ils sont les seuls radiateurs actuellement sur le marché qui ne sont pas soudés. Cela offre une résistance supérieure contrairement aux unités soudées, qui sont sujettes à la fissuration au...*

Référence : 16400-0L120TT

Prix : 984,00 € TTC/PIECE

## SILENT-BLOCS



### KIT SILENT-BLOCS De crémaillère de direction Polyuréthane

Référence : SPF3144K

Prix : 110,95 € TTC/PIECE

## SUSPENSION



## EQUIPEMENTS POUR TOYOTA HILUX VIGO 2005-15 KUN25/KUN26



### BOULON EXENTREIQUE DE TRIANGLE Inférieur TOYOTA HILUX

Hilux 4WD 2,5 D4-D 05-15 KUN25 102ch De 03/2005 à 05/2015  
2KDFTV KUN25 2,5 D4-D 05-15 KUN25 120ch De 06/2006 à 05/2015  
2KDFTV KUN25 2,5 D4-D 05-15 KUN25 128ch De 11/2004 à 12/2005  
2KDFTV KUN25 2,5 D4-D 05-15 KUN25 144ch De 12/2007 à 05/2015  
2KDFTV KUN25 3,0 D4-D 05-15 KUN26 De 08/2005 à 05/2015  
1KDFTV KUN26

Référence : **TKDN1-48190**

Prix : **28,60 € TTC/PIECE**



### COUPELLE SUPERIEUR D'AMORTISSEUR OME POUR TOYOTA

Référence : **OMETH002**

Prix : **116,00 € TTC/PIECE**



### TRIANGLE Inférieur Droit TOYOTA HILUX

Hilux 4WD 2,5 D4-D 05-15 KUN25 102ch De 03/2005 à 05/2015  
2KDFTV KUN25 2,5 D4-D 05-15 KUN25 120ch De 06/2006 à 05/2015  
2KDFTV KUN25 2,5 D4-D 05-15 KUN25 128ch De 11/2004 à 12/2005  
2KDFTV KUN25 2,5 D4-D 05-15 KUN25 144ch De 12/2007 à 05/2015  
2KDFTV KUN25 3,0 D4-D 05-15 KUN26 De 08/2005 à 05/2015  
1KDFTV KUN26 Livré avec la rotule et silentblocs

Référence : **MLT-8T26**

Prix : **122,34 € TTC/PIECE**

## EQUIPEMENTS POUR TOYOTA HILUX VIGO 2005-15 KUN25/KUN26



### TRIANGLE Inférieur Gauche TOYOTA HILUX

Hilux 4WD 2,5 D4-D 05-15 KUN25 102ch De 03/2005 à 05/2015  
 2KDFTV KUN25 2,5 D4-D 05-15 KUN25 120ch De 06/2006 à 05/2015  
 2KDFTV KUN25 2,5 D4-D 05-15 KUN25 128ch De 11/2004 à 12/2005  
 2KDFTV KUN25 2,5 D4-D 05-15 KUN25 144ch De 12/2007 à 05/2015  
 2KDFTV KUN25 3,0 D4-D 05-15 KUN26 De 08/2005 à 05/2015  
 1KDFTV KUN26 Livré avec la rotule et silentblocs

**Référence : MLT-8T25**  
**Prix : 122,34 € TTC/PIECE**



### TRIANGLE Supérieur Droit TOYOTA HILUX

Hilux 4WD 2,5 D4-D 05-15 KUN25 102ch De 03/2005 à 05/2015  
 2KDFTV KUN25 2,5 D4-D 05-15 KUN25 120ch De 06/2006 à 05/2015  
 2KDFTV KUN25 2,5 D4-D 05-15 KUN25 128ch De 11/2004 à 12/2005  
 2KDFTV KUN25 2,5 D4-D 05-15 KUN25 144ch De 12/2007 à 05/2015  
 2KDFTV KUN25 3,0 D4-D 05-15 KUN26 De 08/2005 à 05/2015  
 1KDFTV KUN26 Livré avec la rotule et silentblocs

**Référence : MUT-8T26**  
**Prix : 73,60 € TTC/PIECE**



### TRIANGLE Supérieur Gauche TOYOTA HILUX

Hilux 4WD 2,5 D4-D 05-15 KUN25 102ch De 03/2005 à 05/2015  
 2KDFTV KUN25 2,5 D4-D 05-15 KUN25 120ch De 06/2006 à 05/2015  
 2KDFTV KUN25 2,5 D4-D 05-15 KUN25 128ch De 11/2004 à 12/2005  
 2KDFTV KUN25 2,5 D4-D 05-15 KUN25 144ch De 12/2007 à 05/2015  
 2KDFTV KUN25 3,0 D4-D 05-15 KUN26 De 08/2005 à 05/2015  
 1KDFTV KUN26 Livré avec la rotule et silentblocs

**Référence : MUT-8T25**  
**Prix : 73,60 € TTC/PIECE**

## TRANSMISSION

## EQUIPEMENTS POUR TOYOTA HILUX VIGO 2005-15 KUN25/KUN26

### BOITE DE VITESSES



**PIGNON DE 5EME VITESSE LONG POUR TOYOTA LANDCRUISER HZJ76/78/79 APRES 2010-**

Pignon de 5ème vitesse plus long pour Toyota : Permet de modifier le ratio de la 5ème vitesse de 0.838 à 0.711 Se monte sur : Toyota LandCruiser – HZJ71, HZJ76, HZJ78, HZJ79, 2010- Toyota Hilux – KUN15, KUN16, KUN25, GGN15, GGN25, TGN16/26/36 Les rapports de démultiplication d'origine Toyota en particulier la 5e vitesse est relativement courte pour permettre au moteur de tourner à un régime relativement élevé. le moteur n'a pas besoin de tourner à un régime aussi élevé lorsqu'il...

**Référence : 33428-HZJMOD2**  
Prix : **715,00 € TTC/PIECE**

### CARDAN



**CARDAN COMPLET TERRAIN TAMER QUALITE ORIGINE POUR TOYOTA HILUX VIGO KUN25-26**

**Référence : 43430-0K022TT**  
Prix : **475,00 € TTC/PIECE**

### NOIX DE CARDAN ET JOINTS HOMOCINÉTIQUES



**JOINT HOMOCINETIQUE / TETE de CARDAN**

30 dents extérieures

*Informations Techniques :*

PHOTO NON CONTRACTUELLE

**Référence : MCV-5243**  
Prix : **132,88 € TTC/PIECE**

## EQUIPEMENTS POUR TOYOTA HILUX VIGO 2005-15 KUN25/KUN26



### JOINT HOMOCINETIQUE / TETE de CARDAN

30 dents extérieures - 27 dents intérieures

*Informations Techniques :*

PHOTO NON CONTRACTUELLE

**Référence : MCV-5244**

Prix : **95,47 € TTC/PIECE**

### PONT



### NEZ DE PONT ARRIERE COMPLET (Origine constructeur)

Cet article se monte sur les modèles suivants : 4x4 TOYOTAFJ Cruiser06- GSJ15(Modèle avec glissement limité (LSD) - 41/11 - Rapport 3,73) 4x4 TOYOTAGRJ120 et GRJ12503-10 AU29J / BU29J(Modèle avec glissement limité (LSD) - 41/11 - Rapport 3,73) 4x4 TOYOTAHilux D4D Vigo04- KUN25/KUN26(Modèle avec glissement limité (LSD) - 41/11 - Rapport 3,73)

**Référence : TKUN2-41110**

Prix : **4 938,00 € TTC/PIECE**

### SOUFFLET DE CARDAN



### KIT SOUFFLETS DE CARDAN TOYOTA TOYOTA HILUX \*ORIGINE CONSTRUCTEUR\*

Kit de soufflets de cardan coté roue et coté pont origine constructeur, avec colliers et graisse, qui vous permettra de renover votre cardan avec fiabilité. kit complet pour un coté

*Informations Techniques :*

compatible référence origine : 044270K030 044270K020 044270K023

**Référence : 04427-0K030**

Prix : **162,00 € TTC/KIT**

## INTRAGEST

## ARTICLES DIVERS

## EQUIPEMENTS POUR TOYOTA HILUX VIGO 2005-15 KUN25/KUN26



### ANTIVOL DE ROUE DE SECOURS POUR UNE TOYOTA HILUX (2005) - DE FRONT RUNNER

Antivol de roue de secours / Toyota Hilux 2005

#### Informations Techniques :

Coming Soon!

Référence : SWLT002

Prix : 79,66 € TTC/PIECE



### PEDAL BOX POUR VOLKSWAGEN PASSAT 2L TDI

Boîtier additionnel Pedalbox pour VOLKSWAGEN PASSAT 2L TDI 140 CV BOITE DSG Le boîtier KITPOWER ® Pedal Box dispose d'une programmation spécifique qui le rend actif entre 0 et 4500-5000 tours/mn. Supprimez le temps de réponse de votre véhicule et redonnez du punch à votre accélération et à votre plaisir ! Vous aurez moins besoin de rétrograder ou de changer de vitesse grâce aux reprises améliorées.

Référence : PEDALBOX13712

Prix : 330,00 € TTC/KIT