

## EQUIPEMENTS POUR NISSAN TERRANO I 1987-95 \*YD21



*Les références présentées sur ce document ne constituent pas  
une liste exhaustive des équipements disponibles pour le NISSAN TERRANO I 1987-95 \*YD21.  
Il peut y avoir d'autres produits adaptés à ce véhicule.  
Voir les conditions de vente sur <https://www.equip-raid.fr/>*

## SUSPENSION & REHAUSSE

### KIT COMPLET SUSPENSION

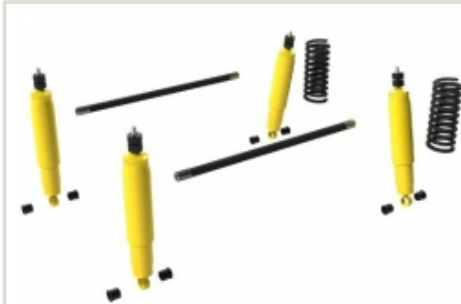

#### **KIT DE SUSPENSION TERRAIN TAMER REHAUSSE +40/50MM POUR NISSAN TERRANO I DE 1987 A 1995**

Depuis 1969 TERRAIN TAMER développe et fabrique des pièces avec une seule idée en tête : celle de vous garantir la plus extrême fiabilité. Pendant plus de 50 ans, nous avons conçu, fabriqué, et testé des pièces qui permettent aux conducteurs de circuler dans des environnements extrêmement difficiles en toute sérénité. Qu'il s'agisse d'une utilisation: Loisirs : Chasse, Pêche, charges lourdes, tractions de remorques... Professionnels : Artisans, Agriculteurs, Apiculteurs, Dépanneuses,...

**Référence : SK033**  
Prix : **1 374,00 € TTC/KIT**

## FRANCHISSEMENT & OUTILLAGE

### BLOCAGES DE DIFFÉRENTIEL



#### **BLOCAGE DE DIFFERENTIEL AVANT OU ARRIERE AIR LOCKER POUR NISSAN ET FORD (vendu sans compresseur)**

Blocage ARB pour NISSAN MD21 jusqu'à 05/98 pour l'arrière Pathfinder R50 à partir de 98 pour l'arrière Patrol GR Y60 jusqu'à 01/98 pour l'avant Patrol GR Y61, à partir de 98 pour l'avant Terrano I pour l'arrière Terrano II 3- et 5-T. à partir de 08/96 pour l'arrière FORD Maverick ab 08/96-01 pour l'arrière LE BLOCAGE ARB COMPREND : (livré sans compresseur) le différentiel, la tuyauterie, les raccords, la notice de montage, les instructions...

**Référence : RD136**  
Prix : **1 237,00 € TTC/PIECE**

## EQUIPEMENT INTÉRIEUR & EXTÉRIEUR

### BARRES DE TOIT ET ACCESSOIRES

#### PIEDS

**EQUIPEMENTS POUR NISSAN TERRANO I 1987-95 \*YD21****PIEDS DE FIXATION 50MM POUR BARRES DE TOIT  
RHINO RACK**

le kit de fixation contient une paire de pieds permettant d'installer une barre de toit rhino rack heavy duty et aero (vendu séparément) et monté sur des rails spécifique au véhicule (vendu séparément) Les fixations Rhino Rack hautes pour rails à riveter se fixent avec les références RT10, RT12, RT16 et RT20 (pour véhicule sans fixation, ni gouttière). Attention, pour installer 2 barres de toit sur votre véhicule il vous faut 2 kits de fixation ! hauteur pieds : 50 mmpoids...

**Référence : RLTP****Prix : 96,00 € TTC/PAIRE****GALERIES DE TOIT & ACCESSOIRES****PIEDS****PIEDS DE FIXATION 50MM POUR BARRES DE TOIT  
RHINO RACK**

le kit de fixation contient une paire de pieds permettant d'installer une barre de toit rhino rack heavy duty et aero (vendu séparément) et monté sur des rails spécifique au véhicule (vendu séparément) Les fixations Rhino Rack hautes pour rails à riveter se fixent avec les références RT10, RT12, RT16 et RT20 (pour véhicule sans fixation, ni gouttière). Attention, pour installer 2 barres de toit sur votre véhicule il vous faut 2 kits de pieds de fixation ! hauteur pieds : 50 mmpoids...

**Référence : RLTP****Prix : 96,00 € TTC/PAIRE****SIÈGES & VOLANTS****ACCESSOIRES MONTAGE SIÈGES**

## EQUIPEMENTS POUR NISSAN TERRANO I 1987-95 \*YD21

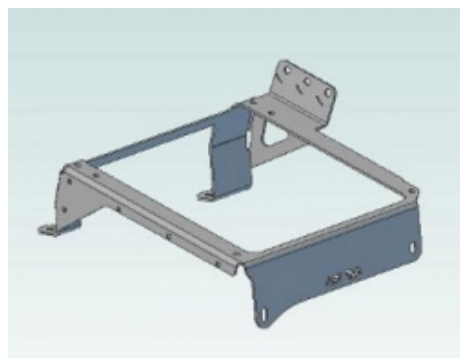

### KIT DE MONTAGE POUR SIEGE RECARO DROIT POUR NISSAN KING CABINE D22 DE 85 A 98 ET NISSAN TERRANO 1

merci de monter facilement vos sièges Recaro

#### Informations Techniques :

les consoles comprennent tout le nécessaire de montage y compris les glissières si les glissières d'origine ne sont pas réutilisées. Pour les sièges suivants : Style / Style XL Expert, Spécialist SR, Speed Orthopad 95/ 04 Cross Speed Ergomed E / ES

Référence : 67.85.29

Prix : 160,54 € TTC/PIECE

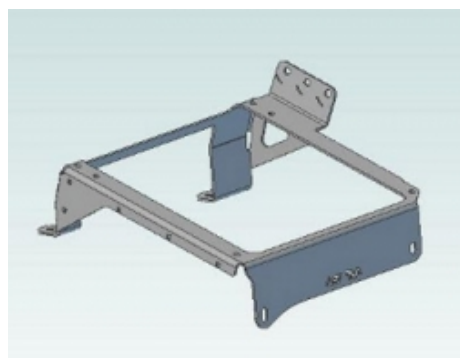

### KIT DE MONTAGE POUR SIEGE RECARO GAUCHE POUR NISSAN KING CABINE D22 DE 85 A 98 ET NISSAN TERRANO 1

permet de monter facilement vos sièges Recaro

#### Informations Techniques :

les consoles comprennent tout le nécessaire de montage y compris les glissières si les glissières d'origine ne sont pas réutilisées. Pour les sièges suivants : Style / Style XL Expert, Spécialist SR, Speed Orthopad 95/ 04 Cross Speed Ergomed E / ES

Référence : 67.85.19

Prix : 160,54 € TTC/PIECE

## BIVOUAC & AUTONOMIE

## RANGEMENT

## EQUIPEMENTS POUR NISSAN TERRANO I 1987-95 \*YD21



### SAC ROUE DE SECOURS IKAMPER

Double usage Remplissez le sac avec des articles tels que du bois lors de la première étape de votre voyage, puis avec des déchets et des matières recyclables sur le chemin du retour. Compact Comprimez l'espace non utilisé en enroulant le tissu et fermez-le à l'aide de la sangle adaptée. Résistant à l'eau Gardez vos déchets au sec, à l'abri de la pluie.

#### Informations Techniques :

*Poches à fermeture éclair Rangez vos petits objets dans les poches zippées situées de chaque côté. Poches latérales Vos outils peuvent être rangés dans les grandes poches latérales et leur système de boucles. Haute visibilité Les bandes réfléchissantes argentées apportent plus de sécurité lorsqu'il fait nuit ou par mauvais temps. Entretien facile Le polyester durable et déperlant est adapté à toutes les conditions climatiques. Il se nettoie...*

**Référence : IKAMPER-SRDS**

Prix : **179,00 € TTC/PIECE**

## JANTES & PNEUS

### ACCESSOIRES JANTES ET PNEUS

#### CACHES-ROUES



### SAC ROUE DE SECOURS IKAMPER

Double usage Remplissez le sac avec des articles tels que du bois lors de la première étape de votre voyage, puis avec des déchets et des matières recyclables sur le chemin du retour. Compact Comprimez l'espace non utilisé en enroulant le tissu et fermez-le à l'aide de la sangle adaptée. Résistant à l'eau Gardez vos déchets au sec, à l'abri de la pluie.

#### Informations Techniques :

*Poches à fermeture éclair Rangez vos petits objets dans les poches zippées situées de chaque côté. Poches latérales Vos outils peuvent être rangés dans les grandes poches latérales et leur système de boucles. Haute visibilité Les bandes réfléchissantes argentées apportent plus de sécurité lorsqu'il fait nuit ou par mauvais temps. Entretien facile Le polyester durable et déperlant est adapté à toutes les conditions climatiques. Il se nettoie...*

**Référence : IKAMPER-SRDS**

Prix : **179,00 € TTC/PIECE**

#### ECROUS

**EQUIPEMENTS POUR NISSAN TERRANO I 1987-95 \*YD21****ECROU BLACK 12X1.25**

Écrou 19mm cône 60°

Référence : E121.25BK

Prix : 2,40 € TTC/PIECE

**ECROU CHROME 12X1.25**

L'écrou chromé donnera du look à votre 4x4. Écrou 19mm cône 60°

Référence : E121.25

Prix : 2,40 € TTC/PIECE

**ECROUS ANTIVOL 12 X 1.25 ( jeu de 5 pièces + clés)**

Modèles coniques 60°, compatible avec tous nos modèles de jantes acier et aluminium. Ces écrous ne conviennent pas pour les jantes aluminium d'origine

Référence : A5121.25

Prix : 22,80 € TTC/JEU

**ELARGISSEURS DE VOIES**

**EQUIPEMENTS POUR NISSAN TERRANO I 1987-95 \*YD21****KIT DE 4 ELARGISSEURS DE VOIE ALUMINIUM  
HOFMANN POUR NISSAN TERRANO / PATROL,GR**

Caractéristiques : Fabrication allemande Alliage spécifique  
Homologation TÜV Stabilité directionnelle accrue Axe de centrage  
Largeur 30 mm Caractéristiques techniques : LARGEUR (mm): 30  
Marque: NISSAN Modele: TERRANO I + II / PATROL,GR (Y60) /  
PATHFINDER NO 4WD < 20/2005 PCD: 6 x 139.7 vendu en kit de 4

**Référence : HSPVA06N**

Prix : **314,00 € TTC/KIT**

**JANTES ALUMINIUM RENFORCÉES / RAID****JANTE ALUMINIUM DOUBLE BEADLOCK  
HUTCHINSON 8.5 x 17 6X139.7 TOYOTA GRIS  
ANTRACITE MAT**

Ayant fait leurs preuves durant de nombreuses années dans le domaine militaire, les amateurs d'off road peuvent désormais profiter de la technologie Beadlock offerte par les jantes HUTCHINSON ! Vous en avez rêvé, HUTCHINSON l'a fait. Une jante robuste qui vous permet de dégonfler à souhait sans risque de déjancer, c'est possible ! Qu'est-ce qu'une jante BEADLOCK ? A L'origine c'est une jante standard en acier ou en aluminium qui est décollée sur sa partie extérieur (simple beadlock) ou...

**Informations Techniques :**

Caractéristiques : - Entraxe : 6 x 139.7- Taille de la jante : 8.5 x 17"-  
Modèle de boulon : 139.7 mm BCD- Alésage : 106.2 mm-  
Centerboard : 114.3 mm- Charge : 1 200kg- Poids sans beadlock :  
18.2 kg- Déport (ET) : -10 mm- Jante en alliage- Jante avec beadlock

**Référence : WA-0567**

Prix : **1 800,00 € TTC/PIECE**

**JANTES BEADLOCK**

**JANTE ALUMINIUM DOUBLE BEADLOCK  
HUTCHINSON 8.5 x 17 6X139.7 TOYOTA GRIS  
ANTRACITE MAT**

Ayant fait leurs preuves durant de nombreuses années dans le domaine militaire, les amateurs d'off road peuvent désormais profiter de la technologie Beadlock offerte par les jantes HUTCHINSON ! Vous en avez rêvé, HUTCHINSON l'a fait. Une jante robuste qui vous permet de dégonfler à souhait sans risque de déjanter, c'est possible ! Qu'est-ce qu'une jante BEADLOCK ? A L'origine c'est une jante standard en acier ou en aluminium qui est décollée sur sa partie extérieur (simple beadlock) ou...

**Informations Techniques :**

*Caractéristiques : - Entraxe : 6 x 139.7- Taille de la jante : 8.5 x 17"-  
Modèle de boulon : 139.7 mm BCD- Alésage : 106.2 mm-  
Centerboard : 114.3 mm- Charge : 1 200kg- Poids sans beadlock :  
18.2 kg- Déport (ET) : -10 mm- Jante en alliage- Jante avec beadlock*

**Référence : WA-0567****Prix : 1 800,00 € TTC/PIECE****JANTES TÔLES / ACIER****JANTE ACIER GOSS MODULAR BLACK**

Jante acier Modular Finition BLACK Structure renforcée pour une utilisation Off-Road livré sans visserie ni cache moyeu se monte sur le véhicule avec de possibles modifications de carrosserie (nous consulter pour confirmer la compatibilité de votre véhicule) modèle disponible en : Largeur Diamètre Nb de trous Entraxe Déport Center bore 7 15 6 139.7 -6 110

**Références :****403BK - JANTE ACIER GOSS MODULAR BLACK 7 X 15 ENTRAXE  
6 X 139.7 DEPORT -6****Prix : 94,00 € TTC/PIECE****430BK - JANTE ACIER GOSS MODULAR BLACK 7 X 16 ENTRAXE  
6 X 139.7 DEPORT 0****Prix : 104,00 € TTC/PIECE**



**JANTE ACIER GOSS MODULAR CHROME**

Jante acier Modular Finition BLACKStructure renforcée pour une utilisation Off-Road livré sans visserie ni cache moyeu se monte sur le véhicule avec de possibles modifications de carrosserie (nous consulter pour confirmer la compatibilité de votre véhicule) modèle disponible en : Largeur Diamètre Nb de trous Entraxe Déport Center bore 7 15 6 139.7 -6 110

**Références :**

**403CH** - JANTE ACIER GOSS MODULAR CHROME 7 X 15  
ENTRAXE 6 X 139.7 DEPORT -6

Prix : 158,00 € TTC/PIECE

**430CH** - JANTE ACIER GOSS MODULAR CHROME 7 X 16  
ENTRAXE 6 X 139.7 DEPORT 0

Prix : 163,00 € TTC/PIECE

**JANTE ACIER GOSS TRIANGULAR BLACK**

Jante acier Triangular Finition BLACKStructure renforcée pour une utilisation Off-Road livré sans visserie ni cache moyeu se monte sur le véhicule avec de possibles modifications de carrosserie (nous consulter pour confirmer la compatibilité de votre véhicule) modèle disponible en : Largeur Diamètre Nb de trous Entraxe Déport Center bore 7 15 6 139.7 -6 110

**Références :**

**303BK** - JANTE ACIER GOSS TRIANGULAR BLACK 7 X 15  
ENTRAXE 6 X 139.7 DEPORT -6

Prix : 92,00 € TTC/PIECE

**331BK** - JANTE ACIER GOSS TRIANGULAR BLACK 7 X 16  
ENTRAXE 6 X 139.7 DEPORT -20

Prix : 102,00 € TTC/PIECE

**330BK** - JANTE ACIER GOSS TRIANGULAR BLACK 7 X 16  
ENTRAXE 6 X 139.7 DEPORT 0

Prix : 102,00 € TTC/PIECE

**368BK** - JANTE ACIER GOSS TRIANGULAR BLACK 8 X 17  
ENTRAXE 6 X 139.7 DEPORT -10

Prix : 136,00 € TTC/PIECE

## EQUIPEMENTS POUR NISSAN TERRANO I 1987-95 \*YD21



### JANTE ACIER GOSS TRIANGULAR SILVER

Jante acier Triangular Finition SILVER / GUN METAL GRAY Structure renforcée pour une utilisation Off-Road livré sans visserie ni cache moyeu se monte sur le véhicule avec de possibles modifications de carrosserie (nous consulter pour confirmer la compatibilité de votre véhicule) modèle disponible en : Largeur Diamètre Nb de trous Entraxe Déport Center bore 7 16 6 139.7 -20 110

#### Références :

**331GM** - JANTE ACIER GOSS TRIANGULAR SILVER 7 X 16  
ENTRAXE 6 X 139.7 DEPORT -20  
Prix : 102,00 € TTC/PIECE



### JANTE ACIER GOSS TRIANGULAR WHITE

Jante acier Triangular Finition white Structure renforcée pour une utilisation Off-Road livré sans visserie ni cache moyeu se monte sur le véhicule avec de possibles modifications de carrosserie (nous consulter pour confirmer la compatibilité de votre véhicule) modèle disponible en : Largeur Diamètre Nb de trous Entraxe Déport Center bore 7 16 6 139.7 -20 110

#### Références :

**303WH** - JANTE ACIER GOSS TRIANGULAR WHITE 7 X 15  
ENTRAXE 6 X 139.7 DEPORT -6  
Prix : 92,00 € TTC/PIECE  
**331WH** - JANTE ACIER GOSS TRIANGULAR WHITE 7 X 16  
ENTRAXE 6 X 139.7 DEPORT -20  
Prix : 102,00 € TTC/PIECE  
**330WH** - JANTE ACIER GOSS TRIANGULAR WHITE 7 X 16  
ENTRAXE 6 X 139.7 DEPORT 0  
Prix : 102,00 € TTC/PIECE

## PERFORMANCE & OPTIMISATION

### COMPÉTITION

### ACCESSOIRES COMPÉTITION

**EQUIPEMENTS POUR NISSAN TERRANO I 1987-95 \*YD21****BAVETTES BLANCHE SEMI-RIGIDES 328x498**

Vendu à la paire. Bavettes blanches. Dimensions : 345x495mm. Couleur blanche. Epaisseur : 2mm. Silencieuses aux impacts, ne flottent pas avec la vitesse, facile à retailler / adapter.

**Référence : ACBA014**

Prix : **20,00 € TTC/PAIRE**

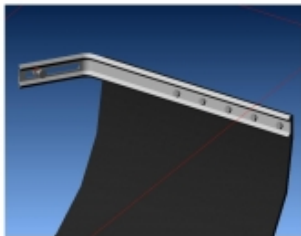
**KIT DE MONTAGE BAVETTES**

Vendu à la paire. Kit complet pour réaliser avec facilité la fixation sur le véhicule de 2 bavettes grâce à deux équerres zinguées. Kit livré complet avec visserie et notice.

**Référence : ACBA113**

Prix : **26,00 € TTC/PAIRE**

**KIT SANGLES MONTAGE BAVETTES**

Vendu à la paire. Kit de sangles grises permettant de relever à volonté les bavettes de votre véhicule. Kit complet pour une paire de bavette : Comes à griffe, sangle, équerres de renfort, visserie, notice.

**Référence : ACBA112**

Prix : **26,00 € TTC/PAIRE**

**EMBRAYAGE RENFORCÉ**

**EQUIPEMENTS POUR NISSAN TERRANO I 1987-95 \*YD21****KIT EMBRAYAGE RENFORCE XTREME OUTBACK  
POUR NISSAN TERRANO 1 3.0L V6**

Disque d'embrayage renforcée avec revêtement organique et mécanisme renforcé (avec une pression supérieure). La pédale d'embrayage peut éventuellement devenir sensiblement plus dure (augmentation de tenue 25 %) Utilisation Idéale pour tracter les remorques ou fonctionnement avec une charge spéciale, loisirs, dunes kit complet : Disque d'embrayage mécanisme butée roulement kit adapté pour les véhicules suivants : NISSAN TERRANO 1 3.0L V6 dimensions : 255 x 24 x 26...

**Référence : KNI26001-1A****Prix : 452,00 € TTC/KIT****KIT EMBRAYAGE RENFORCE XTREME OUTBACK  
POUR NISSAN TERRANO 2.7L DIESEL 240MM**

Disque d'embrayage renforcé avec revêtement organique et mécanisme renforcé (avec une pression supérieure). La pédale d'embrayage peut éventuellement devenir sensiblement plus dure (augmentation de tenue 25 %). kit complet : Disque d'embrayage mécanisme butée roulement. Pour les véhicules suivants : NISSAN TERRANO 2.7L TD 240mm Augmentation de la pression d'environ 25 %. pression du mécanisme 650kg

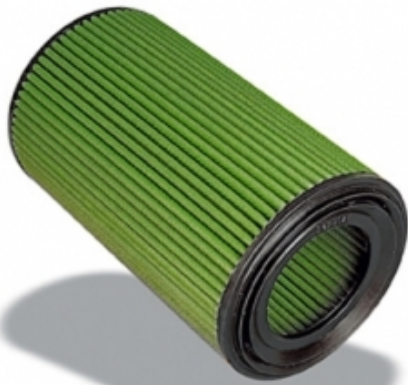
**Référence : KNI24018-1A****Prix : 276,00 € TTC/KIT****FILTRATION PERFORMANCE****GREEN FILTRE ROND POUR FORD ET NISSAN**

GREEN AIR FILTER vous offre la possibilité de remplacer avantageusement le filtre à air d'origine de votre voiture par un produit offrant un meilleur passage d'air et rendement moteur, une meilleure filtration et une plus grande durée de vie, sans aucune modification pour son montage. Filtre en coton, nettoyable et réutilisable Se monte en lieu et place de votre filtre d'origine pour une utilisation en rallye-raid ou pour un usage routier quotidien. Caractéristiques : pouvoir filtrant...

**Référence : G289998****Prix : 76,00 € TTC/PIECE****FREINAGE RENFORCÉ****FLEXIBLE DE FREIN**

## EQUIPEMENTS POUR NISSAN TERRANO I 1987-95 \*YD21



### FLEXIBLES DE FREINS RENFORCEE QUALITE AVIATION POUR NISSAN TERRANO I AVANT 1993

Leader mondial du flexible de frein, Goodridge a fait ses preuves en compétition depuis de nombreuses années. Issu de la compétition, le flexible est réalisé en Teflon avec une tresse de renfort en inox garantissant une très bonne résistance à la corrosion et à la température. Durite évitant la déformation du flexible lors du freinage et garantissant une distance de freinage plus courte.

**Informations Techniques :**

POUR NISSAN TERRANO I AVANT 1993

**Référence : SNN0300-4**

Prix : **111,00 € TTC/KIT**

### PLAQUETTES DE FREIN RENFORCÉES



### PLAQUETTES de FREIN EBC Ultimax

**Référence : MFP-2137EBC**

Prix : **96,68 € TTC/PIECE**

### MOYEURS



### MOYEURS DEBRAYABLES AVM POUR NISSAN KING CAB ET TERRANO 1

AVM est le célèbre manufacturier brésilien de moyeux débrayables (automatiques ou non). Leader mondial de la spécialité, la qualité des produits AVM n'est plus à démontrer. Les moyeux AVM viennent en remplacement des moyeux automatiques d'origine. L'emploi sur le pont avant augmente la fluidité de conduite tout en réduisant le bruit et la consommation. Ces moyeux débrayables vous permettront de réaliser des économies de carburant et sur l'usure des pneus du train avant quand il n'est pas...

**Référence : AVM429**

Prix : **163,20 € TTC/PAIRE**

### PERFORMANCES TRANSMISSION

## EQUIPEMENTS POUR NISSAN TERRANO I 1987-95 \*YD21

### BLOCAGE DE DIFFÉRENTIEL



#### BLOCAGE DE DIFFERENTIEL AVANT OU ARRIERE AIR LOCKER POUR NISSAN ET FORD (vendu sans compresseur)

Blocage ARB pour NISSAN MD21 jusqu'à 05/98 pour l'arriere  
Pathfinder R50 à partir de 98 pour l'arriere Patrol GR Y60 jusqu'à  
01/98 pour l'avant Patrol GR Y61, à partir de 98 pour l'avant Terrano I  
pour l'arriere Terrano II 3- et 5-T. à partir de 08/96 pour l'arriere FORD  
Maverick ab 08/96-01 pour l'arriere LE BLOCAGE ARB COMPREND :  
(livré sans compresseur) le différentiel, la tuyauterie, les raccords, la  
notice de montage, les instructions...

Référence : RD136

Prix : 1 237,00 € TTC/PIECE

## PIÈCES RECHANGE & ENTRETIEN

### BALAI D'ESSUIE-GLACE



#### BALAI D'ESSUIE GLACE 300mm DENSO

Longueur 300mm

##### Informations Techniques :

Balai d'essui glace arrière pour : \* DAIHATSU FERROZA 1,6 88- F3#  
(Avant - B0mm) \* DAIHATSU TERIOS 1,3 -06 J10# \* HONDA CRV  
96-02 RD1# / RD3# (Arrière - 300mm) \* HONDA CRV II 02-07 RD8# /  
RD9# (Arrière - 300mm) \* JEEP CHEROKEE 01- KJ (Arrière - 300mm)  
\* JEEP GRAND CHEROKEE 91-99 ZJ (Arrière - 300mm) \* LADA NIVA  
76- 2121 \* NISSAN PATROL 2,8D/TD et 2,7TD 89-95 Y260/N260  
(Arrière - 300mm) \* NISSAN PATROL 2,8D et 3,3D/TD 79-88  
P260/R160/R260 (Arrière - 300mm) \* NISSAN PATROL GR 2,8TD  
88-97 YY60/GY60...

Référence : JSS-X30C

Prix : 8,02 € TTC/PIECE

## EQUIPEMENTS POUR NISSAN TERRANO I 1987-95 \*YD21



### BALAI D'ESSUI GLACE

Avant - 480 mm

#### Références :

**JSS-X48C** - BALAI D'ESSUIE GLACE 480mm DENSO  
Prix : 13,50 € TTC/PIECE

## BOUGIE DE PRÉCHAUFFAGE

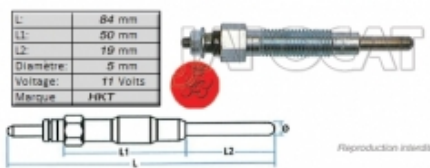

### BOUGIE de PRECHAUFFAGE 11 volts HKT

Référence : **MGP-6116H**  
Prix : 26,36 € TTC/PIECE

## DIRECTION / ROTULE



### BARRE de DIRECTION

Référence : **JBD-1210E**  
Prix : 186,43 € TTC/PIECE



### BIELLETTE de DIRECTION

A partir de 01/93 - Diamètre des cônes 13,5mm

#### Informations Techniques :

PHOTO NON CONTRACTUELLE

Référence : **JSA-1210E**  
Prix : 69,84 € TTC/PIECE



### RELAIS de DIRECTION Equipementier origine

Equipementier Origine

#### Informations Techniques :

PHOTO NON CONTRACTUELLE

Référence : **MIA-81180E**

EQUIPEMENTS POUR NISSAN TERRANO I 1987-95 \*YD21

Prix : 107,36 € TTC/PIECE

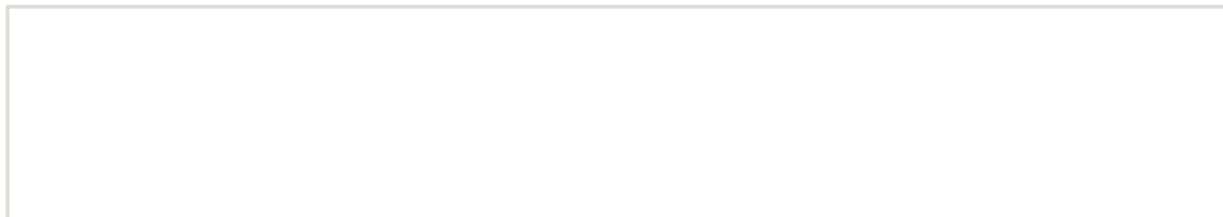



## EQUIPEMENTS POUR NISSAN TERRANO I 1987-95 \*YD21



### RELAIS de DIRECTION Générique

Référence : MIA-8120  
Prix : 38,66 € TTC/PIECE



### ROTULE Extérieure Droite /Gauche

A partir de 01/93 - Pas normal - Diamètre du cône 13,5mm

Référence : MTR-8102  
Prix : 22,13 € TTC/PIECE



### ROTULE Extérieure Droite /Gauche

A partir de 01/93 -Pas normal

Référence : MTR-8104  
Prix : 26,94 € TTC/PIECE



### ROTULE Inférieure Générique

Fixation 4 trous

Référence : MLB-8120  
Prix : 35,81 € TTC/PIECE

## EQUIPEMENTS POUR NISSAN TERRANO I 1987-95 \*YD21



### ROTULE Intérieure Droite/Gauche

A partir de 01/93 - Pas inversé - Diamètre du cône 13,5mm

Référence : MTR-8103  
Prix : 24,91 € TTC/PIECE



### ROTULE Intérieure Droite/Gauche

A partir de 01/93 - Pas inversé

Référence : MTR-8105  
Prix : 17,83 € TTC/PIECE

## ECLAIRAGE



### CLIGNOTANT AVANT DROIT

Dans le pare-choc

Référence : ND212-68412  
Prix : 13,33 € TTC/PIECE

## EQUIPEMENTS POUR NISSAN TERRANO I 1987-95 \*YD21



### CLIGNOTANT AVANT GAUCHE

Dans le pare-choc

Référence : ND212-68411

Prix : 13,33 € TTC/PIECE



### FEU ARRIERE DROIT

Feu de recul au milieu

Référence : ND211-70202

Prix : 60,53 € TTC/PIECE



### FEU ARRIERE GAUCHE

Feu de recul au milieu

Référence : ND211-70201

Prix : 57,76 € TTC/PIECE

## EQUIPEMENTS POUR NISSAN TERRANO I 1987-95 \*YD21



### FEU AVANT DROIT

A côté du phare

Référence : ND212-67204

Prix : 34,67 € TTC/PIECE



### FEU AVANT GAUCHE

A côté du phare

Référence : ND212-67203

Prix : 34,67 € TTC/PIECE

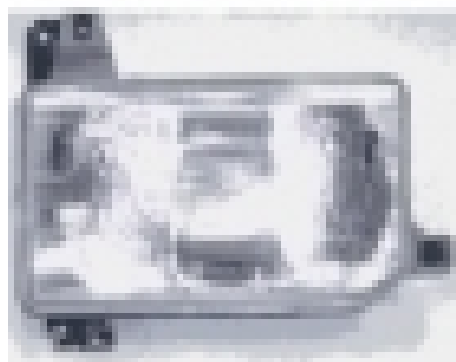

### OPTIQUE Droit

Référence : ND211-63202

Prix : 69,60 € TTC/PIECE

## EQUIPEMENTS POUR NISSAN TERRANO I 1987-95 \*YD21

### OPTIQUE Gauche

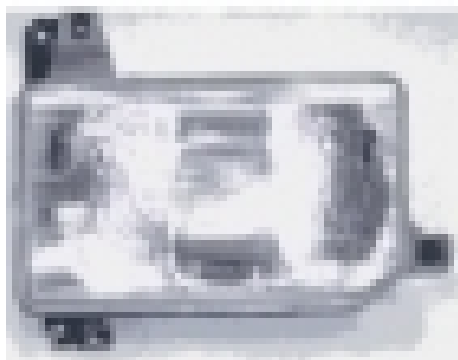

Référence : ND211-63201  
Prix : 71,39 € TTC/PIECE

### EMBRAYAGE

#### KIT EMBRAYAGE Complet

4 Cylindres essence

Référence : MCK-1127  
Prix : 168,40 € TTC/PIECE



#### KIT EMBRAYAGE Complet

2,7TD

Référence : MCK-1N12  
Prix : 190,03 € TTC/PIECE



**EQUIPEMENTS POUR NISSAN TERRANO I 1987-95 \*YD21****KIT EMBRAYAGE RENFORCE XTREME OUTBACK  
POUR NISSAN TERRANO 1 3.0L V6**

Disque d'embrayage renforcée avec revêtement organique et mécanisme renforcé (avec une pression supérieure). La pédale d'embrayage peut éventuellement devenir sensiblement plus dure (augmentation de tenue 25 %) Utilisation Idéale pour tracter les remorques ou fonctionnement avec une charge spéciale, loisirs, dunes kit complet : Disque d'embrayage mécanisme butée roulement kit adapté pour les véhicules suivants : NISSAN TERRANO 1 3.0L V6 dimensions : 255 x 24 x 26...

**Référence : KNI26001-1A****Prix : 452,00 € TTC/KIT****KIT EMBRAYAGE RENFORCE XTREME OUTBACK  
POUR NISSAN TERRANO 2.7L DIESEL 240MM**

Disque d'embrayage renforcé avec revêtement organique et mécanisme renforcé (avec une pression supérieure). La pédale d'embrayage peut éventuellement devenir sensiblement plus dure (augmentation de tenue 25 %). kit complet : Disque d'embrayage mécanisme butée roulement. Pour les véhicules suivants : NISSAN TERRANO 2.7L TD 240mm Augmentation de la pression d'environ 25 %. pression du mécanisme 650kg

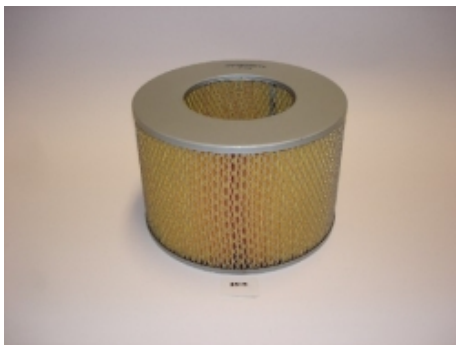
**Référence : KNI24018-1A****Prix : 276,00 € TTC/KIT****FILTRATION****FILTRES À AIR / CARBURANT / HUILE****FILTRE à AIR**

Tous

**Référence : MAF-3N02****Prix : 10,53 € TTC/PIECE**

## EQUIPEMENTS POUR NISSAN TERRANO I 1987-95 \*YD21

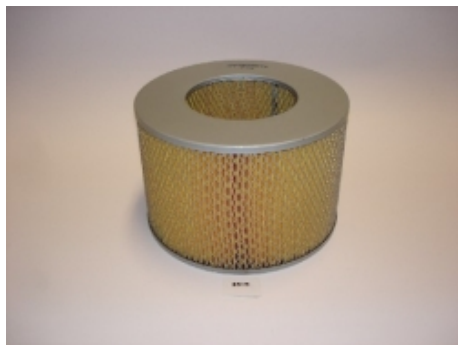

### FILTRE à AIR

4 Cylindres essence

Référence : **MAF-3N15**  
Prix : **17,00 € TTC/PIECE**

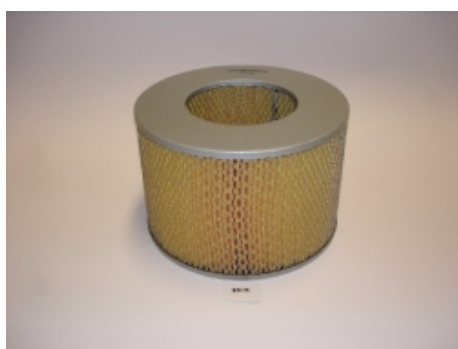

### FILTRE A AIR POUR NISSAN TERRANO

2,7TD

*Informations Techniques :*

*se monte sur les véhicules suivants : \* NISSAN TERRANO I 2,4i, 2,7TD, V6 87-95 YD21 (2,7TD) \* NISSAN TERRANO II 2,7TD 93-96 KVNR20, NUR20 \* NISSAN TERRANO II 2,7TDi 96-02 TVUR20 (Hauteur 175mm)*

Référence : **MAF-3N03**  
Prix : **18,56 € TTC/PIECE**



### FILTRE à CARBURANT

Tous essence

Référence : **MFF-3N01**  
Prix : **8,28 € TTC/PIECE**

## EQUIPEMENTS POUR NISSAN TERRANO I 1987-95 \*YD21



### FILTRE A CARBURANT POUR NISSAN

4,0i

#### Informations Techniques :

Filtre à air pour : - NISSAN NAVARA 2,5Di 01/02-05/06 D22 - NISSAN NAVARA 2,5TD 01/98-02/02 D22 - NISSAN PATROL 2,8D et TD 03/89-06/95 Y260 - NISSAN PATROL GR 2,8TD 10/97-02/00 Y61 - NISSAN PATROL GR 2,8TD 09/88-10/97 Y60 - NISSAN PATROL GR 3,0Di 03/00- Y61 - NISSAN TERRANO I 2,7TD 08/87-09/95 YD21 - NISSAN TERRANO II 2,7TD 02/93-05/96 UR20 - NISSAN TERRANO II 2,7TDi 05/96-05/02 UR20

Référence : MFF-3109

Prix : 14,57 € TTC/PIECE



### FILTRE A HUILE POUR ISUZU D-MAX ET NISSAN TERRANO 1

6 Cylindres essence

#### Informations Techniques :

Pour : - ISUZU D-MAX 2,5 et 3,0TD 04- TFS6/TFS7/TFS8 (Jusqu'à 2007 - Vissé - Longueur 102mm) - NISSAN TERRANO I 2,4i, 2,7TD, V6 87-95 YD21 (6 Cylindres essence)

Référence : MOF-3N05

Prix : 8,81 € TTC/PIECE



### FILTRE A HUILE POUR NISSAN

#### Informations Techniques :

Filtre à huile pour : - NISSAN PATROL 2,8D et TD 03/89-06/95 Y260 (A partir de 92 - avec clapet - Avec radiateur d'huile). - NISSAN PATROL GR 2,8TD 10/97-02/00 Y61. - NISSAN PATROL GR 2,8TD 09/88-10/97 Y60 (A partir de 92 - avec clapet - Avec radiateur d'huile). - NISSAN TERRANO I 2,7TD 08/87-09/95 YD21. - NISSAN TERRANO II 2,7TD 02/93-05/96 UR20.

Référence : MOF-3114

Prix : 23,63 € TTC/PIECE



## EQUIPEMENTS POUR NISSAN TERRANO I 1987-95 \*YD21



### FILTRE A HUILE POUR NISSAN

A partir de 04/2003

#### Informations Techniques :

Pour les véhicules suivants : NISSAN NAVARA 2,5Di 05- D40  
NISSAN NAVARA 2,5Di 02-06 PUD22 (Vissé - Hauteur 100mm - A  
partir de 04/2003) NISSAN PATHFINDER 2,5Di et 4,0i 05- R51  
(2,5Di) NISSAN TERRANO I 2,4i, 2,7TD, V6 87-95 YD21 (4 Cylindres  
essence) NISSAN X-TRAIL 2,2 Dci 02-07 TENT30

Référence : MOF-3N06

Prix : 12,15 € TTC/PIECE

## FREINAGE

### FREINAGE HAUTE PERFORMANCE



### FLEXIBLES DE FREINS RENFORCEE QUALITE AVIATION POUR NISSAN TERRANO I AVANT 1993

Leader mondial du flexible de frein, Goodridge a fait ses preuves en compétition depuis de nombreuses années. Issu de la compétition, le flexible est réalisé en Teflon avec une tresse de renfort en inox garantissant une très bonne résistance à la corrosion et à la température. Durite évitant la déformation du flexible lors du freinage et garantissant une distance de freinage plus courte.

#### Informations Techniques :

POUR NISSAN TERRANO I AVANT 1993

Référence : SNN0300-4

Prix : 111,00 € TTC/KIT



### PLAQUETTES de FREIN EBC Ultimax

Référence : MFP-2137EBC

Prix : 96,68 € TTC/PIECE

### FREINAGE STANDARD

## EQUIPEMENTS POUR NISSAN TERRANO I 1987-95 \*YD21



### CYLINDRE de ROUE

Diamètre piston 20,5mm

Référence : **MWC-2N05**  
Prix : **29,20 € TTC/PIECE**



### CYLINDRE de ROUE

Diamètre piston 23,8mm

Référence : **MWC-2N07**  
Prix : **25,14 € TTC/PIECE**

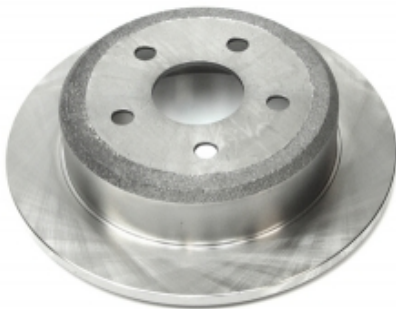

### DISQUE de FREIN Arrière

V6 - Diamètre 286mm

Référence : **MRD-2N03**  
Prix : **75,95 € TTC/PIECE**



*Photo non Contractuelle*

### DISQUE DE FREIN AVANT POUR NISSAN NAVARA ET TERRANO

277mm - 26mm

#### Informations Techniques :

Pour les véhicules suivants : NISSAN NAVARA 2,5TD 98-02 GUD22 (277mm - 26mm) NISSAN TERRANO I 2,4i, 2,7TD, V6 87-95 YD21 (277mm - 26mm) NISSAN TERRANO II 2,7TD 93-96 KVNR20, NUR20 NISSAN TERRANO II 2,7TDi 96-02 TVUR20 (277mm - 26mm) NISSAN TERRANO II 3,0Di 02- TWUR20 (277mm - 26mm)

Référence : **MFD-2144**  
Prix : **101,90 € TTC/PIECE**

## EQUIPEMENTS POUR NISSAN TERRANO I 1987-95 \*YD21



### EMETTEUR de FREIN

2,7TD - Fixation horizontale - 3 sorties Gauches

Référence : **MBM-2N10**  
Prix : **158,40 € TTC/PIECE**



### EMETTEUR de FREIN

V6

Informations Techniques :

PHOTO NON CONTRACTUELLE

Référence : **MBM-2N11**  
Prix : **113,00 € TTC/PIECE**



### KIT de MONTAGE de PLAQUETTES

Référence : **ND212-KPA01**  
Prix : **14,26 € TTC/PIECE**

**ND212-KPA01**

Reproduction interdite



### MACHOIRES de FREIN

260mm x 50mm

Référence : **MBS-2N05**  
Prix : **81,02 € TTC/PIECE**

## EQUIPEMENTS POUR NISSAN TERRANO I 1987-95 \*YD21



### PLAQUETTES de FREIN Arrière

V6

Référence : MRP-2N01  
Prix : 38,64 € TTC/PIECE

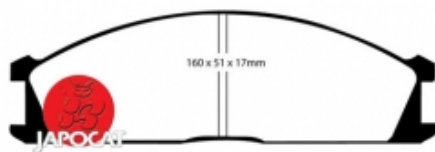

### PLAQUETTES DE FREIN AVANT

Cet article se monte sur les modèles suivants: 4x4 NISSANNavara D22 2,5TD 100ch 98-02 GUD22(L: 161mm - Hauteur 49,6mm - Ep: 16mm) 4x4 NISSANTerrano I 87-952,7TD 99ch(L: 161mm - Hauteur 49,6mm - Ep: 16mm) 4x4 NISSANTerrano I 87-953,0i V6 148ch(L: 161mm - Hauteur 49,6mm - Ep: 16mm) 4x4 NISSANTerrano I 87-952,4i 103ch(L: 161mm - Hauteur 49,6mm - Ep: 16mm)

Référence : MFP-2137  
Prix : 58,71 € TTC/PIECE

## KIT DE RÉFECTION



### KIT de REFECTION de BOITE de VITESSES

2,7TD

Informations Techniques :

PHOTO NON CONTRACTUELLE

Référence : ND211-KRBV1  
Prix : 1 079,11 € TTC/PIECE

## KIT DE ROULEMENT / MOYEURS

EQUIPEMENTS POUR NISSAN TERRANO I 1987-95 \*YD21



### KIT DE ROULEMENTS DE ROUES AVANT TERRAIN TAMER

Les kits de roulement de roues Terrain Tamer contiennent des pièces de qualité origine, avec des roulements Koyo et joint spi origine.

Référence : **WBK27**  
Prix : **107,00 € TTC/KIT**

## PIÈCES MOTEUR

### COURROIE ACCESSOIRE

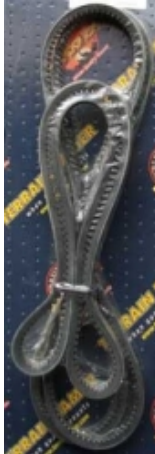

#### COURROIE DE CLIMATISATION POUR MITSUBISHI ET NAVARA

Tous - De Climatisation

##### Informations Techniques :

Pour les véhicules suivants : MITSUBISHI PAJERO 2,5TD 91-99 V24/V44 (De Climatisation) MITSUBISHI PAJERO V6 3,0 et 3,5 24v V23, V43, V25 et V45 (Tous - De Climatisation) NISSAN NAVARA 2,5Di 02-06 PUD22 (De Climatisation) NISSAN NAVARA 2,5TD 98-02 GUD22 (De Climatisation) NISSAN PATROL 2,8D/TD et 2,7TD 89-95 Y260/N260 (4 Cylindres - De Climatisation - 1920mm) NISSAN TERRANO I 2,4i, 2,7TD, V6 87-95 YD21 (De Climatisation - 1920mm) NISSAN TERRANO II 2,7TD 93-96 KVNR20, NUR20 (De...

Référence : MVB-5027

Prix : 13,71 € TTC/PIECE



#### COURROIE DE CLIMATISATION POUR MITSUBISHI ET NISSAN

4,5i essence - De Climatisation - Pièce Générique

##### Informations Techniques :

Pour les véhicules suivants : MITSUBISHI PAJERO 3,2DiD et 3,5GDi 01/99-12/06 V6#/V7# (3,2DiD - De Climatisation) NISSAN PATROL 2,8D/TD et 2,7TD 89-95 Y260/N260 (6 Cylindres - De Direction Assistée - Modèle avec climatisation) NISSAN PATROL GR 2,8TD 88-97 YY60/GY60 (De Climatisation) NISSAN PATROL GR 2,8TD6 97-00 DSY61 (De Climatisation)

Référence : MVB-5026

Prix : 13,60 € TTC/PIECE

## EQUIPEMENTS POUR NISSAN TERRANO I 1987-95 \*YD21

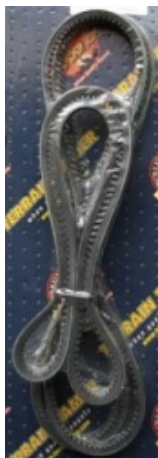

### COURROIE POUR NISSAN

Pour modèle avec D.A. - L: 1150mm

#### Informations Techniques :

Pour les véhicules suivants : NISSAN NAVARA 2,5TD 98-02 GUD22 (De Direction Assistée) NISSAN PATROL 2,8D/TD et 2,7TD 89-95 Y260/N260 (4 Cylindres - D'Alternateur et Direction assistée) NISSAN TERRANO I 2,4i, 2,7TD, V6 87-95 YD21 (D'Alternateur et Direction assistée) NISSAN TERRANO II 2,7TD 93-96 KVR20, NUR20 (D'Alternateur et Direction assistée) NISSAN TERRANO II 2,7TDi 96-02 TVUR20 (D'Alternateur et Direction assistée) Photo non contractuelle.

Référence : MVB-5040

Prix : 17,03 € TTC/PIECE

## JOINTS

### JOINT de CULASSE 2 Trous

Ajusa

Référence : MHG-70900

Prix : 79,43 € TTC/PIECE



### JOINT de CULASSE 3 Trous

Ajusa

Référence : MHG-70910

Prix : 84,85 € TTC/PIECE



## EQUIPEMENTS POUR NISSAN TERRANO I 1987-95 \*YD21

### JOINT de CULASSE 4 Trous

Ajusa

Référence : **MHG-70920**  
Prix : **77,66 € TTC/PIECE**



### POCHETTE DE RODAGE

#### POCHETTE de RODAGE Sans JOINT de culasse

4 Cylindres - Ajusa

*Informations Techniques :*

*PHOTO NON CONTRACTUELLE*

Référence : **MRGS-04500**  
Prix : **67,42 € TTC/PIECE**

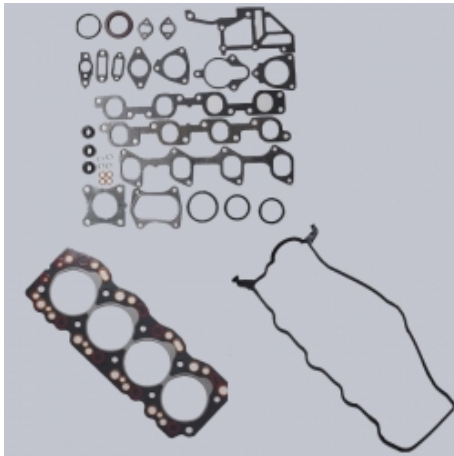

### POCHETTE MOTEUR

#### POCHETTE MOTEUR Sans JOINT de culasse

4 Cylindres - Ajusa

*Informations Techniques :*

*PHOTO NON CONTRACTUELLE*

Référence : **MEGS-08000**  
Prix : **152,43 € TTC/PIECE**



### VIS DE CULASSE



## EQUIPEMENTS POUR NISSAN TERRANO I 1987-95 \*YD21



### VIS de CULASSE (le jeu)

4 Cylindres

*Informations Techniques :*

PHOTO NON CONTRACTUELLE

Référence : JBL-127

Prix : 41,96 € TTC/PIECE

## REFROIDISSEMENT



### POMPE à EAU

4 Cylindres essence

*Informations Techniques :*

PHOTO NON CONTRACTUELLE

Référence : MWP-4N02

Prix : 109,00 € TTC/PIECE



### POMPE à EAU

V6 3,0i

*Informations Techniques :*

PHOTO NON CONTRACTUELLE

Référence : MWP-4N09

Prix : 65,87 € TTC/PIECE



### POMPE à EAU Equipementier Origine

Entraxe fixation hélice 143mm

*Informations Techniques :*

PHOTO NON CONTRACTUELLE

Référence : MWP-4136OE

Prix : 205,64 € TTC/PIECE

## EQUIPEMENTS POUR NISSAN TERRANO I 1987-95 \*YD21



### POMPE à EAU Equipementier Origine

Entraxe fixation hélice 135mm

*Informations Techniques :*

*PHOTO NON CONTRACTUELLE*

**Référence : MWP-4N07OE**

**Prix : 228,12 € TTC/PIECE**



### POMPE à EAU Générique

Entraxe fixation hélice 143mm

**Référence : MWP-4136**

**Prix : 183,64 € TTC/PIECE**



### POMPE à EAU Générique

Entraxe fixation hélice 135mm

**Référence : MWP-4N07**

**Prix : 237,91 € TTC/PIECE**

## TRANSMISSION

### MOYEURS DÉBRAYABLES

## EQUIPEMENTS POUR NISSAN TERRANO I 1987-95 \*YD21



### MOYEUX DEBRAYABLES AVM POUR NISSAN KING CAB ET TERRANO 1

AVM est le célèbre manufacturier brésilien de moyeux débrayables (automatiques ou non). Leader mondial de la spécialité, la qualité des produits AVM n'est plus à démontrer. Les moyeux AVM viennent en remplacement des moyeux automatiques d'origine. L'emploi sur le pont avant augmente la fluidité de conduite tout en réduisant le bruit et la consommation. Ces moyeux débrayables vous permettront de réaliser des économies de carburant et sur l'usure des pneus du train avant quand il n'est pas...

**Référence : AVM429**

Prix : **163,20 € TTC/PAIRE**

### NOIX DE CARDAN ET JOINTS HOMOCINÉTIQUES



### JOINT HOMOCINETIQUE / TETE de CARDAN

27 Dents

**Référence : MCV-5N02**

Prix : **86,56 € TTC/PIECE**