

EQUIPEMENTS POUR NISSAN NAVARA D40 DCI 2005-2015



Le Nissan Navara est en concession sous deux configurations : double et simple cabine. Cette dernière version est motorisée par un vigoureux V6 3L turbo diesel de 238 ch (la version du Navara D40 au printemps 2010 est un 2,5L de 190 ch). Avec ce modèle, Nissan entend révolutionner le concept du pick-up en combinant son caractère pratique et le confort d'un SUV. Esthétiquement, c'est une évidence, le Navara se démarque du reste de la production avec des lignes gracieuses et harmonieuses, reprises au Pathfinder. À l'intérieur, l'habitacle est traité avec soin et offre de

*Les références présentées sur ce document ne constituent pas
une liste exhaustive des équipements disponibles pour le NISSAN NAVARA D40 DCI 2005-2015.
Il peut y avoir d'autres produits adaptés à ce véhicule.
Voir les conditions de vente sur <https://www.equip-raid.fr/>*

SUSPENSION & REHAUSSE

ACCESSOIRES SUSPENSION



COUPELLE SUPERIEUR D'AMORTISSEUR OME POUR NISSAN NAVARA D40 ET D23

Référence : **OMETH005**
Prix : **145,00 € TTC/PIECE**

AMORTISSEURS



AMORTISSEUR ARRIERE OME SPORT HD POUR NISSAN NAVARA D40

Peu de produits peuvent transformer les performances et les capacités d'un 4x4 comme le fait un jeu d'amortisseurs spécifiques, dimensionné judicieusement à votre véhicule. Les amortisseurs OME SPORT permettent un contrôle parfait et une tenue de route hors du commun chaque fois que vous conduisez votre véhicule.

Informations Techniques :

Caractéristiques: Tige de 18 mm trempée et chromée: la rigidité de la tige est primordiale pour encaisser les efforts exercés dans une application 4x4. Le chromage dur offre une surface extrêmement lisse pour garantir la durée de vie des joints et réduire la friction. Piston haut débit: un piston de 35 mm traité au PTFE a été mis au point pour une circulation uniforme de l'huile, réduire l'échauffement et l'aération de l'huile (émulsion). Bague de guidage en bronze traitée au PTFE: ce...

Référence : **60110**
Prix : **160,00 € TTC/PIECE**



AMORTISSEUR ARRIERE OME SPORT POUR NISSAN NAVARA D40 A PARTIR DE 2005

Peu de produits peuvent transformer les performances et les capacités d'un 4x4 comme le fait un jeu d'amortisseurs spécifiques, dimensionné judicieusement à votre véhicule. Les amortisseurs OME SPORT permettent un contrôle parfait et une tenue de route hors du commun chaque fois que vous conduisez votre véhicule.

Informations Techniques :

Caractéristiques: Tige de 18 mm trempée et chromée: la rigidité de la tige est primordiale pour encaisser les efforts exercés dans une application 4x4. Le chromage dur offre une surface extrêmement lisse pour garantir la durée de vie des joints et réduire la friction. Piston haut débit: un piston de 35 mm traité au PTFE a été mis au point pour une circulation uniforme de l'huile, réduire l'échauffement et l'aération de l'huile (émulsion). Bague de guidage en bronze traitée au PTFE: ce...

Référence : 60017

Prix : 160,00 € TTC/PIECE



AMORTISSEUR AVANT KONI HEAVY TRACK POUR NISSAN NAVARA D40 A PARTIR DE 2005

Amortisseurs Heavy Track pour 4x4 Amortisseur pour NISSAN Navara D40 à partir de 2005. Amortisseur AVANT. Conditions difficiles ou routes sinueuses? Lorsque l'asphalte devient ennuyeuse et que le gravier, la terre et la poussière sont trop tentants, les amortisseurs 4x4 HEAVY TRACK® de KONI sont l'option idéale pour le tout-terrain. Ces amortisseurs offrent une tenue de route optimale et un grand confort, sur toutes les surfaces. Nos amortisseurs 4 x 4 ont été spécialement développés...

Informations Techniques :

CARACTÉRISTIQUES KONI HEAVY TRACK 4X4 Tenue de route et adhérence optimales Force de rebond réglable pour n'importe quelles conditions de route et offroad Spécialement conçu à partir de matériaux de haute qualité pour des performances maximales Meilleures caractéristiques de conduite Construction robuste Longue durée de vie

Référence : 23-822570

Prix : 207,00 € TTC/PIECE

EQUIPEMENTS POUR NISSAN NAVARA D40 DCI 2005-2015



AMORTISSEUR AVANT OME SPORT POUR NISSAN PATHFINDER R51 ET NISSAN NAVARA D40

Peu de produits peuvent transformer les performances et les capacités d'un 4x4 comme le fait un jeu d'amortisseurs spécifiques, dimensionné judicieusement à votre véhicule. Les amortisseurs OME SPORT permettent un contrôle parfait et une tenue de route hors du commun chaque fois que vous conduisez votre véhicule.

Informations Techniques :

Caractéristiques: Tige de 18 mm trempée et chromée: la rigidité de la tige est primordiale pour encaisser les efforts exercés dans une application 4x4. Le chromage dur offre une surface extrêmement lisse pour garantir la durée de vie des joints et réduire la friction. Piston haut débit: un piston de 35 mm traité au PTFE a été mis au point pour une circulation uniforme de l'huile, réduire l'échauffement et l'aération de l'huile (émulsion). Bague de guidage en bronze traitée au PTFE: ce...

Référence : 90003

Prix : 237,00 € TTC/PIECE



AMORTISSEUR GAZ RENFORCE GRANDE CAPACITE TERRAIN TAMER ARRIERE POUR NISSAN NAVARA D40

Amortisseur Terrain Tamer série TGS à gaz renforcé grande capacité
Caractéristiques : Piston de 40 mm Tige de 20mm Corps de 60 mm
Système bi-tube Double Soudure ultra résistante Système de clapet multi-niveaux Joint SPI haute résistance fabriqué en Allemagne
Compatibles pour les surélévations de +30 à +70mm (selon modèle)
Garantie 3 ans / 100 000 km (usage privé) Adapté à un usage intensif

Référence : TGSND40R

Prix : 197,00 € TTC/PIECE



AMORTISSEUR GAZ RENFORCE GRANDE CAPACITE TERRAIN TAMER AVANT POUR NISSAN NAVARA D40 NP300/D23 / NISSAN PATHFINDER R51

Amortisseur Terrain Tamer série TGS à gaz renforcé grande capacité
Caractéristiques : Piston de 40 mm Tige de 20mm Corps de 60 mm
Système bi-tube Double Soudure ultra résistante Système de clapet multi-niveaux Joint SPI haute résistance fabriqué en Allemagne
Compatibles pour les surélévations de +30 à +70mm (selon modèle)
Garantie 3 ans / 100 000 km (usage privé) Adapté à un usage intensif

Référence : TGSND40F

Prix : 197,00 € TTC/PIECE

**AMORTISSEUR MONTAGE COMBINE P2S
PREMIUM 50 HR 3 VOIES REGLABLE EN
COMPRESSION BASSE ET HAUTE VITESSE +
DETENTE**

La gamme P2S est entièrement conçue par les bureaux d'études de performance suspension. Les composants sont usinés avec une extrême rigueur puis assemblés et contrôlés dans les ateliers performance suspension en France. Les suspension P2S intègrent les toutes dernières technologies développées pour la compétition, les prototypes, les conditions extrêmes ou les loisirs de sport mécaniques. La gamme P2S vous garanti la performance et la fiabilité tout en intégrant les ...

Référence : P2S002
Prix : 1 265,00 € TTC/PIECE

**AMORTISSEUR P2S PREMIUM 50 HR 3 VOIES
REGLABLE EN COMPRESSION BASSE ET HAUTE
VITESSE+DETENTE**

La gamme P2S est entièrement conçue par les bureaux d'études de performance suspension. Les composants sont usinés avec une extrême rigueur puis assemblés et contrôlés dans les ateliers performance suspension en France. Les suspension P2S intègrent les toutes dernières technologies développées pour la compétition, les prototypes, les conditions extrêmes ou les loisirs de sport mécaniques. La gamme P2S vous garanti la performance et la fiabilité tout en intégrant les technologies de...

Référence : P2S001
Prix : 1 165,00 € TTC/PIECE



**AMORTISSEURS TERRAIN TAMER A BONBONNE
PRO SHOCK ARRIERE POUR NISSAN NAVARA D40
APRES 2005 (LA PAIRE)**

Le fabricant australien d'amortisseurs spéciaux Terrain Tamer lance une nouvelle gamme d'amortisseurs pour un usage tout-terrain sous la dénomination "Pro". Ceux-ci s'adaptent en lieu et place des amortisseurs d'origine en apportant des performances supérieures, notamment sur la capacité de réglage manuel. Comme les autres amortisseurs de la marque, la tige est renforcée, l'alésage est majoré et la contenance d'huile accrue. Un réservoir extérieur permet le réglage de fermeté sur 8 positions...

Informations Techniques :

caractéristiques : 8 positions de réglage en compression Bonbonne séparée d'azote Piston en téflon de 46mm Tige de 20mm Corps et bonbonne de 53 mm Système mono-tubulaire Volume d'huile maximale Joint SPI haute résistance fabriqué en Allemagne Compatibles pour les surélévations de +30 à +70mm (selon modèle) Garantie 3 ans / 100000km Adapté à tous types d'utilisation Reconditionnables 4x4 NISSAN Navara 2,5Di et V6 3,0dCi05-D40(Arrière - Ciel /...

Référence : TPS0025

Prix : **1 478,00 € TTC/PAIRE**



**AMORTISSEURS TERRAIN TAMER A BONBONNE
PRO SHOCK AVANT POUR NISSAN NAVARA D40
APRES 2005 ET D23 APRES 2015 (LA PAIRE)**

Le fabricant australien d'amortisseurs spéciaux Terrain Tamer lance une nouvelle gamme d'amortisseurs pour un usage tout-terrain sous la dénomination "Pro". Ceux-ci s'adaptent en lieu et place des amortisseurs d'origine en apportant des performances supérieures, notamment sur la capacité de réglage manuel. Comme les autres amortisseurs de la marque, la tige est renforcée, l'alésage est majoré et la contenance d'huile accrue. Un réservoir extérieur permet le réglage de fermeté sur 8 positions...

Informations Techniques :

caractéristiques : 8 positions de réglage en compression Bonbonne séparée d'azote Piston en téflon de 46mm Tige de 20mm Corps et bonbonne de 53 mm Système mono-tubulaire Volume d'huile maximale Joint SPI haute résistance fabriqué en Allemagne Compatibles pour les surélévations de +30 à +70mm (selon modèle) Garantie 3 ans / 100000km Adapté à tous types d'utilisation Reconditionnables pour les véhicules suivants : 4x4 NISSAN Navara 2,5Di et V6...

Référence : TPS0024

Prix : **1 478,00 € TTC/PAIRE**

EQUIPEMENTS POUR NISSAN NAVARA D40 DCI 2005-2015



COMBINES RESSORTS/AMORTISSEURS AVANT PREMONTES TERRAIN TAMER REHAUSSE +40MM TARAGE +100KG NISSAN NAVARA D40 PATHFINDER R51

Les combinés Ressorts / Amortisseurs prémontés sont équipés des amortisseurs à gaz renforcé grand capacité TGS, ainsi que des ressorts Smart Coils à pas variable. Les ressorts et amortisseurs sont déjà prémontés, et équipés de coupelles supérieures renforcées. Ils offrent une réhausse de 40mm, ainsi que différents tarages. Caractéristiques amortisseurs: Amortisseur Terrain Tamer série TGS à gaz renforcé grande capacité Piston de 40 mm Tige de 20mm Corps de 60 mm Système...

Référence : TTCSA-003HD
Prix : 836,00 € TTC/PAIRE



COMBINES RESSORTS/AMORTISSEURS AVANT PREMONTES TERRAIN TAMER REHAUSSE +40MM TARAGE +50KG NISSAN NAVARA D40 PATHFINDER R51

Les combinés Ressorts / Amortisseurs prémontés sont équipés des amortisseurs à gaz renforcé grand capacité TGS, ainsi que des ressorts Smart Coils à pas variable. Les ressorts et amortisseurs sont déjà prémontés, et équipés de coupelles supérieures renforcées. Ils offrent une réhausse de 40mm, ainsi que différents tarages. Caractéristiques amortisseurs: Amortisseur Terrain Tamer série TGS à gaz renforcé grande capacité Piston de 40 mm Tige de 20mm Corps de 60 mm Système...

Référence : TTCSA-003
Prix : 836,00 € TTC/PAIRE

ENTRETOISE



ENTRETOISE DE RESSORT POLYURETHANE POUR NISSAN

Cet article se monte sur les modèles suivants : - NISSAN Navara 2,5Di 05- D40 (Avant - Rehausse de 15mm - Livrés avec les silent-blocs supérieurs d'amortisseurs) - NISSAN Pathfinder 2,5Di et 4,0i 05-R51 (Avant - Rehausse de 15mm - Livrés avec les silent-blocs supérieurs d'amortisseurs)

Informations Techniques :

Avant - Rehausse de 15mm - Livrés avec les silent-blocs supérieurs d'amortisseurs PHOTO NON CONTRACTUELLE

Référence : SPF3026K
Prix : 166,47 € TTC/PIECE

EQUIPEMENTS POUR NISSAN NAVARA D40 DCI 2005-2015



KIT CALES DE REHAUSSE SUSPENSION SUPER PRO POUR NISSAN NAVARA D40 (2005-2014)

Développé par SuperPro, ce kit permet de rehausser la suspension de votre 4x4 à moindre coût tout en conservant les ressorts et amortisseurs d'origines. Un kit se compose de 2 cales à boulonner sur les platines d'amortisseurs avant, de 2 cales à insérer entre le pont et les lames de ressorts arrières ainsi que les brides rallongées nécessaires à leurs fixations. Dans certains cas précis, des options telles que des cales de palier d'arbre de transmission ou des supports de câbles de frein à...

Informations Techniques :

REHAUSSE DE 35MM

Référence : TRC141LK
Prix : 507,94 € TTC/PIECE

KIT COMPLET SUSPENSION



KIT DE SUSPENSION COMBINÉ ASSEMBLÉ TERRAIN TAMER REHAUSSE +40/50MM POUR NISSAN NAVARA D40

Depuis 1969 TERRAIN TAMER développe et fabrique des pièces avec une seule idée en tête : celle de vous garantir la plus extrême fiabilité. Pendant plus de 50 ans, nous avons conçu, fabriqué, et testé des pièces qui permettent aux conducteurs de circuler dans des environnements extrêmement difficiles en toute sérénité. Qu'il s'agisse d'une utilisation: Loisirs : Chasse, Pêche, charges lourdes, tractions de remorques... Professionnels : Artisans, Agriculteurs, Apiculteurs, Dépanneuses,...

Référence : SK034A
Prix : 2 120,00 € TTC/KIT



KIT DE SUSPENSION OME SPORT REHAUSSE +40/50MM TARAGE +400KG POUR NISSAN NAVARA D40

kit comprenant : Ressorts+Amort AV / Lames+Amort+Brides+Silent-blocs AR - Tarage AV indifférent / AR 400 kg REHAUSSE +4/5CM

Référence : KITOME112
Prix : 2 355,00 € TTC/KIT

EQUIPEMENTS POUR NISSAN NAVARA D40 DCI 2005-2015



KIT DE SUSPENSION OME SPORT REHAUSSE +40/50MM TARAGE MEDIUM POUR NISSAN NAVARA D40

kit comprenant : Ressorts+Amort AV / Lames+Amort+Brides+Silent-blocs AR - Tarage AV indifférent / AR MEDIUM APRES 2005 TOUS MODELES REHAUSSE +4/5CM

Référence : KITOME111
Prix : **2 239,00 € TTC/KIT**



KIT DE SUSPENSION PEDDERS REHAUSSE +40MM TARAGE CONFORT POUR NISSAN NAVARA D40

Kit suspensions Pedders Navara D40 2005-2015 Le leader australien de la suspension 4x4 arrive en France. Pedders créée en 1950 conçoit et fabrique une gamme très complète de suspensions renforcées pour une grande majorité de véhicules 4x4 baptisée TrakRyder. Performance et robustesse sont les mots d'ordres de ce géant Australien afin de proposer LES meilleurs produits du marché. 60 ans de recherche et développement ont été nécessaires, une écoute particulière des demandes faites par leurs clients...

Référence : KITPED1
Prix : **1 635,00 € TTC/KIT**



KIT DE SUSPENSION PEDDERS REHAUSSE +40MM TARAGE CONFORT POUR NISSAN NAVARA D40 EZIFIT

Kit suspensions Pedders Navara D40 2005-2015 Le leader australien de la suspension 4x4 arrive en France. Pedders créée en 1950 conçoit et fabrique une gamme très complète de suspensions renforcées pour une grande majorité de véhicules 4x4 baptisée TrakRyder. Performance et robustesse sont les mots d'ordres de ce géant Australien afin de proposer LES meilleurs produits du marché. 60 ans de recherche et développement ont été nécessaires, une écoute particulière des demandes faites par leurs clients...

Référence : KITPEDEZ1
Prix : **1 791,00 € TTC/KIT**

EQUIPEMENTS POUR NISSAN NAVARA D40 DCI 2005-2015



KIT DE SUSPENSION PEDDERS REHAUSSE +40MM TARAGE MEDIUM POUR NISSAN NAVARA D40 EZIFIT

Kit suspensions Pedders Navara D40 2005-2015 Le leader australien de la suspension 4x4 arrive en France. Pedders créée en 1950 conçoit et fabrique une gamme très complète de suspensions renforcées pour une grande majorité de véhicules 4x4 baptisée TrakRyder. Performance et robustesse sont les mots d'ordres de ce géant Australien afin de proposer LES meilleurs produits du marché. 60 ans de recherche et développement ont été nécessaires, une écoute particulière des demandes faites par leurs clients...

Référence : KITPEDEZ2
Prix : **1 863,00 € TTC/KIT**



KIT DE SUSPENSION TERRAIN TAMER AVEC AMORTISSEUR PRO SHOCK REHAUSSE +40/50MM POUR NISSAN NAVARA D40

Depuis 1969 TERRAIN TAMER développe et fabrique des pièces avec une seule idée en tête : celle de vous garantir la plus extrême fiabilité. Pendant plus de 50 ans, nous avons conçu, fabriqué, et testés des pièces qui permettent aux conducteurs de circuler dans des environnements extrêmement difficiles en toute sérénité. Qu'il s'agisse d'une utilisation: Loisirs : Chasse, Pêche, charges lourdes, tractions de remorques... Professionnels : Artisans, Agriculteurs, Apiculteurs, Dépanneuses,...

Référence : SK034P
Prix : **4 592,00 € TTC/KIT**



KIT DE SUSPENSION TERRAIN TAMER REHAUSSE +40/50MM POUR NISSAN NAVARA D40

Depuis 1969 TERRAIN TAMER développe et fabrique des pièces avec une seule idée en tête : celle de vous garantir la plus extrême fiabilité. Pendant plus de 50 ans, nous avons conçu, fabriqué, et testés des pièces qui permettent aux conducteurs de circuler dans des environnements extrêmement difficiles en toute sérénité. Qu'il s'agisse d'une utilisation: Loisirs : Chasse, Pêche, charges lourdes, tractions de remorques... Professionnels : Artisans, Agriculteurs, Apiculteurs, Dépanneuses,...

Référence : SK034
Prix : **1 980,00 € TTC/KIT**

RESSORTS HÉLICOÏDAUX

EQUIPEMENTS POUR NISSAN NAVARA D40 DCI 2005-2015



**RESSORTS AVANT OME REHAUSSE +30mm
TARAGE +00/40kg pour Nissan Pathfinder R51 /
Nissan Navara D40**

Quand vous entreprenez un voyage dans des zones isolées, il vous faudra transporter suffisamment de carburant, d'eau, de pièces détachées et d'équipements de sécurité. Votre véhicule sera chargé au maximum, ce qui sollicitera fortement vos suspensions. Vous roulez probablement sur les terrains les plus impitoyables et vous atteindrez ainsi les limites de votre suspension d'origine. OLD MAN EMU a mis au point une large gamme de ressorts hélicoïdaux pour chaque véhicule, la plus grande...

Référence : 2607
Prix : **275,00 € TTC/PAIRE**



**RESSORTS AVANT OME REHAUSSE +30mm
TARAGE +41/80kg pour Nissan Pathfinder R51 /
Nissan Navara D40**

Quand vous entreprenez un voyage dans des zones isolées, il vous faudra transporter suffisamment de carburant, d'eau, de pièces détachées et d'équipements de sécurité. Votre véhicule sera chargé au maximum, ce qui sollicitera fortement vos suspensions. Vous roulez probablement sur les terrains les plus impitoyables et vous atteindrez ainsi les limites de votre suspension d'origine. OLD MAN EMU a mis au point une large gamme de ressorts hélicoïdaux pour chaque véhicule, la plus grande...

Référence : 2631
Prix : **275,00 € TTC/PAIRE**



**RESSORTS HELICOIDAUX AVANT TERRAIN
TAMER REHAUSSE +40MM TARAGE +50KG
POUR NISSAN NAVARA D40 / NISSAN
PATHFINDER R51**

Fabriqués en Australie, les ressorts Terrain Tamer renforcée sont fabriqués à partir d'acier X5K, subissent un traitement thermique, et bénéficient d'une finition époxy. LES RESSORTS TERRAIN TAMER SONT GARANTIS A VIE.

Référence : TTCS-2042
Prix : **296,00 € TTC/PAIRE**

EQUIPEMENTS POUR NISSAN NAVARA D40 DCI 2005-2015



**RESSORTS HELICOIDaux AVANT TERRAIN
TAMER REHAUSSE +50MM TARAGE 50 KG ET
PLUS POUR NISSAN NAVARA D40 / NISSAN
PATHFINDER R51**

Fabriqués en Australie, les ressorts Terrain Tamer renforcée sont fabriqués à partir d'acier X5K, subissent un traitement thermique, et bénéficient d'une finition époxy. LES RESSORTS TERRAIN TAMER SONT GARANTIS A VIE.

Référence : TTCS-2174
Prix : **296,00 € TTC/PAIRE**



**RESSORTS HELICOIDaux SMART COILS AVANT
TERRAIN TAMER REHAUSSE +40MM TARAGE
+50KG POUR NISSAN NAVARA D40 / NISSAN
PATHFINDER R51**

Fabriqués en Australie, les ressorts Terrain Tamer Smart Coils à pas variable permettent de réduire les forces de rebond qui traversent le ressort hélicoïdal. Cette conception unique possède un fil dont l'épaisseur diffère de manière notable entre le haut et le bas. Le diamètre du fil est plus fin en haut, et augmente ensuite progressivement. Cette technologie concerne uniquement les ressorts hélicoïdaux avant. Lorsque le véhicule aborde de petits accidents de terrains, c'est la partie haute,...

Référence : TTCS-2299T
Prix : **352,00 € TTC/PAIRE**



**RESSORTS HELICOIDaux SMART COILS AVANT
TERRAIN TAMER REHAUSSE +40MM
TARAGE+100KG POUR NISSAN NAVARA D40 /
NISSAN PATHFINDER R51**

Fabriqués en Australie, les ressorts Terrain Tamer Smart Coils à pas variable permettent de réduire les forces de rebond qui traversent le ressort hélicoïdal. Cette conception unique possède un fil dont l'épaisseur diffère de manière notable entre le haut et le bas. Le diamètre du fil est plus fin en haut, et augmente ensuite progressivement. Cette technologie concerne uniquement les ressorts hélicoïdaux avant. Lorsque le véhicule aborde de petits accidents de terrains, c'est la partie...

Référence : TTCS-2403T
Prix : **352,00 € TTC/PAIRE**

RESSORTS LAMES

EQUIPEMENTS POUR NISSAN NAVARA D40 DCI 2005-2015



KIT LAMES (AVEC SILENT BLOCS ET BRIDES) ARRIERE TERRAIN TAMER - REHAUSSE +40MM TARAGE +150KG - POUR NISSAN NAVARA D40

KIT LAMES (AVEC SILENT BLOCS ET BRIDES) ARRIERE
TERRAIN TAMER - REHAUSSE +40MM TARAGE +150KG - POUR
NISSAN NAVARA D40

Référence : **NIS025K**
Prix : **944,00 € TTC/KIT**



KIT LAMES (AVEC SILENT BLOCS ET BRIDES) ARRIERE TERRAIN TAMER - REHAUSSE +40MM TARAGE +300KG - POUR NISSAN NAVARA D40

KIT LAMES (AVEC SILENT BLOCS ET BRIDES) ARRIERE
TERRAIN TAMER - REHAUSSE +40MM TARAGE +300KG - POUR
NISSAN NAVARA D40

Référence : **NIS025HDK**
Prix : **1 085,00 € TTC/KIT**

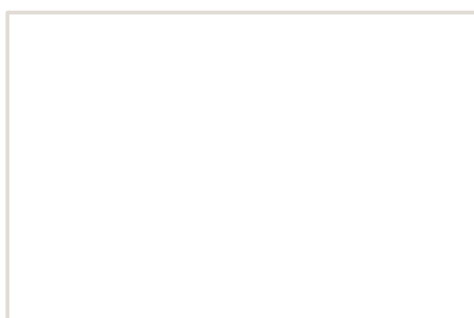

KIT LAMES (AVEC SILENT BLOCS ET BRIDES) ARRIERE TERRAIN TAMER - REHAUSSE +40MM TARAGE +500KG - POUR NISSAN NAVARA D40

KIT LAMES (AVEC SILENT BLOCS ET BRIDES) ARRIERE
TERRAIN TAMER - REHAUSSE +40MM TARAGE +500KG - POUR
NISSAN NAVARA D40

Référence : **NIS025EHDK**
Prix : **1 980,00 € TTC/KIT**



LAMES ARRIERE OME RENFORCEE

LAMES ARRIERE OME RENFORCEE POUR : VEHICULES
REHAUSSE TARAGE NISSAN NAVARA D40 DE 2005 A 2015 +40
mm MEDIUM

Référence : **CS150R**
Prix : **461,00 € TTC/PIECE**

EQUIPEMENTS POUR NISSAN NAVARA D40 DCI 2005-2015



LAMES ARRIERE OME RENFORCEE

JEU DE LAMES ARRIERE OME RENFORCEE POUR : VEHICULES REHAUSSE TARAGE NISSAN NAVARA D40 2006-2015 +40 mm +400 kg

Référence : **CS151R**
Prix : **519,00 € TTC/PIECE**

SUSPENSION AIR



RENFORT DE SUSPENSION PNEUMATIQUE ARRIERE (BOUDINS) POUR NISSAN NAVARA D40 DE 2005 A 2015 (SANS COMPRESSEUR)

S'INSTALLE EN COMPLÉMENT DES RESSORTS A LAMES Les kits de suspensions pneumatiques (boudins) auxiliaires arrière DUNLOP sont spécialement conçus pour les pick-up et fourgons 4x4 camping-cars équipés de lames de ressort à l'arrière, ils sont indispensables lorsque le véhicule est équipé d'une charge variable (type cellule amovible ou autre) Chaque kit pneumatique se compose de solides fixations en acier spécialement étudiées et de grands coussins d'air résistants qui peuvent être actionnés...

Informations Techniques :

convient pour NISSAN NAVARA D40 4X4 DE 2005 A 2015

Référence : **L.NAV.05.C.M**
Prix : **699,00 € TTC/KIT**

TRIANGLES



TRIANGLE DE SUSPENSION AVANT SUPERIEUR RENFORCE TERRAIN TAMER POUR NISSAN NAVARA D40 ET D23

TRIANGLE DE SUSPENSION AVANT SUPERIEUR RENFORCE TERRAIN TAMER POUR NISSAN NAVARA D40 ET D23 Le triangle de suspension assume les forces latérales qui se produisent lors des virages, le freinage et les changements de direction. Il est le composant qui relie le moyeu de roue au châssis d'un véhicule; c'est un élément déterminant pour sa tenue de route. Le nouveau triangle de suspension de Terrain Tamer est sensiblement plus fort, ce qui permet un plus grand niveau de durabilité. Idéal pour les...

Référence : **TTUCAS6**
Prix : **907,00 € TTC/PAIRE**

PARE-CHOCS & PROTECTIONS

BLINDAGES / SKIS DE PROTECTION



BLINDAGE AVANT N4 POUR NISSAN NAVARA D40 A PARTIR DE 2005 ET PATHFINDER

Skis avant: Ils facilitent l'abordage d'obstacle et en facilitent le franchissement par l'effet de glisse et par leurs inclinaisons progressives. Pour les véhicules à pont rigide, ils protègent les organes situés entre le pare-chocs et le corps de pont. Pour les véhicules à pont suspendu, ils protègent tous les organes entre le pare-chocs avant et l'arrière du berceau moteur et crémaillère de direction. En général, ils permettent la vidange moteur et le remplacement...

Référence : BLAV30A
Prix : **432,00 € TTC/PIECE**



BLINDAGE BOITE DE TRANSFERT ET BOITE DE VITESSE N4 POUR NISSAN NAVARA D40 ET PATHFINDER sans FAP

Skis de boîtes de vitesse et de transfert: Lors de franchissement d'obstacles et notamment de bosse ou dune, le véhicule peut être amené à se poser plus ou moins délicatement sur «le ventre» et comme c'est souvent la boîte de transfert qui se trouve à cette position, il est fortement utile de la protéger. Nos tôles de protection de boîte peuvent se présenter en une ou deux parties: protection des boîtes de vitesses et transfert en une seule plaque ou une protection indépendante pour chacune des...

Référence : BLBT30A
Prix : **573,00 € TTC/PIECE**



BLINDAGE BOITE DE VITESSE ET TRANSFERT N4 8MM POUR NISSAN NAVARA D40 AVEC FAP

Skis de boîtes de vitesse et de transfert: Lors de franchissement d'obstacles et notamment de bosse ou dune, le véhicule peut être amené à se poser plus ou moins délicatement sur «le ventre» et comme c'est souvent la boîte de transfert qui se trouve à cette position, il est fortement utile de la protéger. Nos tôles de protection de boîte peuvent se présenter en une ou deux parties: protection des boîtes de vitesses et transfert en une seule plaque ou une protection indépendante pour chacune des...

Référence : BLBT52A
Prix : **607,00 € TTC/PIECE**

EQUIPEMENTS POUR NISSAN NAVARA D40 DCI 2005-2015

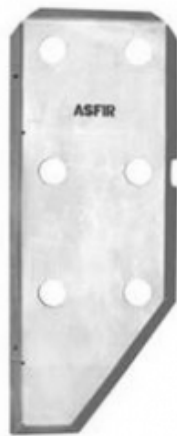

BLINDAGE DE RESERVOIR ORIGINE POUR NISSAN NAVARA D40

L'équipementier Asfir est une référence dans la fabrication de protections pour tous les véhicules 4x4. Les blindages Asfir offrent un bon rapport qualité / prix. Asfir offre un large éventail de plaques qui couvrent une grande partie des dessous de carrosserie des véhicules, tels que, le réservoir de carburant, la boîte de transfert, la boîte de vitesse, le train avant etc... Les blindages Asfir sont en aluminium de qualité (6mm) et se fixent sur les points d'origine du véhicule, ils sont...

Référence : AS593070
Prix : **334,26 € TTC/PIECE**

DÉFLECTEURS / PROTÈGE PHARES

DÉFLECTEURS DE VITRE



DEFLECTEUR D'AIR FUME VITRE ARRIERE POUR NISSAN NAVARA D40 DOUBLE CABINE 4 PORTES A PARTIR DE 2005

Déflecteur d'air vous procurant une ventilation naturelle de l'habitacle, il permet de rouler la vitre entrouverte, sans turbulences désagréables. Montage simple et rapide. Déflecteurs d'air en polyéthylène Les déflecteurs Clim Air se clipsent directement dans le cadre de la vitre d'origine (ne nécessite pas d'être collés sur la carrosserie et évitent tout problème de décollage dû au temps ou aux intempéries) vitres arrières couleur : fumé (également disponible en noir et transparent sur...

Référence : CLI0044107
Prix : **69,00 € TTC/PAIRE**



DEFLECTEUR D'AIR FUME VITRE AVANT POUR NISSAN PATHFINDER ET NAVARA D40 A PARTIR DE 2005

Véhicule : NISSAN PATHFINDER NAVARA D40 A PARTIR DE 2005
Déflecteur d'air vous procurant une ventilation naturelle de l'habitacle, il permet de rouler la vitre entrouverte, sans turbulences désagréables. Montage simple et rapide. Déflecteurs d'air en polyéthylène Les déflecteurs Clim Air se clipsent directement dans le cadre de la vitre d'origine (ne nécessite pas d'être collés sur la carrosserie et évitent tout problème de décollage dû au temps ou aux intempéries) vitres...

Référence : CLI0033395
Prix : **79,00 € TTC/PAIRE**

EQUIPEMENTS POUR NISSAN NAVARA D40 DCI 2005-2015



DEFLECTEUR D'AIR NOIR VITRE ARRIERE POUR NISSAN NAVARA D40 DOUBLE CABINE 4 PORTES A PARTIR DE 2005

Les déflecteurs Clim Air se clipsent directement dans le cadre de la vitre d'origine (ne nécessite pas d'être collés sur la carrosserie et évitent tout problème de décollement dû au temps ou aux intempéries)
vitres arrières couleur : noir

Référence : **CLI0044107D**
Prix : **69,00 € TTC/PAIRE**



DEFLECTEUR D'AIR NOIR VITRE AVANT POUR NISSAN PATHFINDER ET NAVARA D40 A PARTIR DE 2005

Les déflecteurs Clim Air se clipsent directement dans le cadre de la vitre d'origine (ne nécessite pas d'être collés sur la carrosserie et évitent tout problème de décollement dû au temps ou aux intempéries)
vitres avant couleur : noir

Référence : **CLI0033395D**
Prix : **79,00 € TTC/PAIRE**

PARE-CHOC & ACCESSOIRES

PARE-CHOC ARRIÈRE



PARE CHOC ARRIÈRE AFN RENFORCÉ EN ACIER AVEC PORTE ROUE ET PORTE JERRYCAN POUR NISSAN NAVARA D40

PARE CHOC ARRIÈRE AFN RENFORCÉ EN ACIER AVEC PORTE ROUE ARRIÈRE DROIT ET PORTE JERRYCAN US 20 LITRES (Jerrycan non fournie) ARRIÈRE GAUCHE POUR NISSAN NAVARA D40 AFN, compagnie portugaise fondée en 1995 est devenue depuis le premier fabricant européen d'équipements 4x4 dont la qualité et le design des produits n'ont rien à envier aux leaders australiens que sont ARB ou TJM. AFN maîtrise et réalise en interne 100% du processus de fabrication depuis la R&D, la CAO, la découpe, le pliage et...

Référence : **48001794**
Prix : **1 760,00 € TTC/PIECE**

PARE-CHOC AVANT

EQUIPEMENTS POUR NISSAN NAVARA D40 DCI 2005-2015



PARE CHOC SAHARA BAR ARB POUR NISSAN NAVARA D40 ET PATHFINDER R51 A PARTIR DE 2010

Les sahara bar ARB figurent parmi les systèmes de protection les plus techniquement avancés et innovants du marché. Ils reprennent bon nombre des caractéristiques et résistances des pare-buffles ARB de conception traditionnelle. Avec leur tube chromé de 76 mm de diamètre qui leur confère leur style unique, ces pare-buffles intègrent une platine de treuil, des tampons en polyuréthane de qualité automobile et des points de montage pour antennes CB et feux de route. En remplacement du pare-chocs...

Référence : 3938180

Prix : **1 762,00 € TTC/PIECE**



PARE CHOC SAHARA BAR ARB POUR NISSAN NAVARA D40 ET PATHFINDER R51 JUSQU'A 2010

Les sahara bar ARB figurent parmi les systèmes de protection les plus techniquement avancés et innovants du marché. Ils reprennent bon nombre des caractéristiques et résistances des pare-buffles ARB de conception traditionnelle. Avec leur tube chromé de 76 mm de diamètre qui leur confère leur style unique, ces pare-buffles intègrent une platine de treuil, des tampons en polyuréthane de qualité automobile et des points de montage pour antennes CB et feux de route. En remplacement du pare-chocs...

Référence : 3938130

Prix : **1 767,00 € TTC/PIECE**

PROTECTION AVANT HOMOLOGUÉES



PROTECTION AVANT TUBULAIRE 63MM INOX HOMOLOGUEE CE POUR NISSAN NAVARA D40 A PARTIR DE 2010 (SAUF V6)

medium bar Ø 63 en inox avec marquage au nom du véhicule Protège votre pare-choc contre les chocs du quotidien Homologué CE Livré avec kit de fixation, notice de montage et certificat d'homologation Il possède deux trous pour monter des phares longue portée optionnels Aucune modification du véhicule n'est nécessaire au montage Possibilité d'ajouter des phares longue portée grâce à des bagues support phare en inox Ø 63

Référence : ECMED269

Prix : **654,00 € TTC/PIECE**

EQUIPEMENTS POUR NISSAN NAVARA D40 DCI 2005-2015



PROTECTION AVANT TUBULAIRE 63MM INOX HOMOLOGUEE CE POUR NISSAN NAVARA D40 DE 2005 A 2010

Pare buffle Ø 63 en inox avec marquage au nom du véhicule, homologué CE Livré avec kit de fixation, notice de montage et certificat d'homologation Il possède deux trous pour monter des phares longue portée optionnels Aucune modification du véhicule n'est nécessaire au montage

Référence : **ECMED167**
Prix : **654,00 € TTC/PIECE**



PROTECTION AVANT TUBULAIRE 76MM INOX HOMOLOGUEE CE POUR NISSAN NAVARA D40 190CH A PARTIR DE 2010

SUPER BAR INOX Protection avant en inox homologuée CE Livré avec certificat d'homologation européen Norme 2005/66/ce Tube Ø 76mm

Référence : **ECSPB269**
Prix : **787,00 € TTC/PIECE**



PROTECTION AVANT TUBULAIRE 76MM INOX HOMOLOGUEE CE POUR NISSAN NAVARA D40 DE 2005 A 2010

SUPER BAR INOX Protection avant en inox homologuée CE Livré avec certificat d'homologation européen Norme 2005/66/ce Tube Ø 76mm

Référence : **ECSPB167**
Prix : **787,00 € TTC/PIECE**



PROTECTION AVANT TUBULAIRE 76MM INOX NOIR HOMOLOGUEE CE POUR NISSAN NAVARA D40 A PARTIR DE 2010

SUPER BAR INOX NOIR Protection avant en inox homologuée CE Livré avec certificat d'homologation européen Norme 2005/66/ce Tube Ø 76mm

Référence : **ECSPB269N**
Prix : **787,00 € TTC/PIECE**

FRANCHISSEMENT & OUTILLAGE

BLOCAGES DE DIFFÉRENTIEL

EQUIPEMENTS POUR NISSAN NAVARA D40 DCI 2005-2015



BLOCAGE DE DIFFERENTIEL ARRIERE AIR LOCKER POUR NISSAN NAVARA D40 (vendu sans compresseur)

Blocage ARB pour NISSAN NAVARA D40 LE BLOCAGE ARB COMPREND : (livré sans compresseur) le différentiel, la tuyauterie, les raccords, la notice de montage, les instructions d'utilisation et la liste des pièces détachées. Quand un véhicule prend un virage, la roue extérieure parcourt une plus grande distance que la roue intérieure, elle doit donc tourner plus vite. Sur tous les véhicules, c'est le différentiel placé entre les demi-arbres de roues qui permet cette...

Référence : RD149
Prix : **1 261,00 € TTC/PIECE**



BLOCAGE DE DIFFERENTIEL AVANT AIR LOCKER POUR NISSAN NAVARA D40 ET PATHFINDER R51 (vendu sans compresseur)

Blocage ARB pour NISSAN NAVARA D40 ET PATHFINDER R51 RATIO 3.69 ET PLUS LE BLOCAGE ARB COMPREND : (livré sans compresseur) le différentiel, la tuyauterie, les raccords, la notice de montage, les instructions d'utilisation et la liste des pièces détachées. Quand un véhicule prend un virage, la roue extérieure parcourt une plus grande distance que la roue intérieure, elle doit donc tourner plus vite. Sur tous les véhicules, c'est le différentiel placé entre les...

Référence : RD180
Prix : **1 162,00 € TTC/PIECE**



BLOCAGE DE DIFFERENTIEL AVANT AIR LOCKER POUR NISSAN NAVARA D40 ET PATHFINDER R51 (vendu sans compresseur)

Blocage ARB pour NISSAN NAVARA D40 ET PATHFINDER R51 RATIO 3.54 ET MOINS LE BLOCAGE ARB COMPREND : (livré sans compresseur) le différentiel, la tuyauterie, les raccords, la notice de montage, les instructions d'utilisation et la liste des pièces détachées. Quand un véhicule prend un virage, la roue extérieure parcourt une plus grande distance que la roue intérieure, elle doit donc tourner plus vite. Sur tous les véhicules, c'est le différentiel placé entre les...

Référence : RD181
Prix : **1 230,00 € TTC/PIECE**



ELocker

BLOCAGE DE DIFFERENTIEL ELOCKER ARRIERE 100% ELECTRIQUE

BLOCAGE DE DIFFERENTIEL ELOCKER 100% ELECTRIQUE ARRIERE POUR VÉHICULE AVEC 12 VIS/BOULONS SUR COURONNE, FABRICATION THAÏLANDAISE DONT LE NUMÉRO D'IDENTIFICATION DU VÉHICULE COMMENCE PAR MNT
Véhicules : NISSAN NAVARA D40 A PARTIR DE 2005 Nombre de Cannelures : 32 Proposés depuis peu par les fabricants Harrop et Eaton, les blocages de différentiels électromagnétiques ELockers sont désormais disponibles en France. Terrain Tamer va distribuer le blocage de différentiel « ELocker », à...

Référence : A11119

Prix : **2 100,00 € TTC/PIECE**



ELocker

BLOCAGE DE DIFFERENTIEL ELOCKER ARRIERE 100% ELECTRIQUE

BLOCAGE DE DIFFERENTIEL ELOCKER 100% ELECTRIQUE ARRIERE POUR VÉHICULE AVEC 10 VIS/BOULONS SUR COURONNE, LE NUMÉRO D'IDENTIFICATION DU VÉHICULE COMMENCE PAR VSK Véhicules : NISSAN NAVARA D40 A PARTIR DE 2005 Nombre de Cannelures : 32 Proposés depuis peu par les fabricants Harrop et Eaton, les blocages de différentiels électromagnétiques ELockers sont désormais disponibles en France. Terrain Tamer va distribuer le blocage de différentiel « ELocker », à la fois très innovant et...

Référence : A11568

Prix : **2 100,00 € TTC/PIECE**



ELocker

BLOCAGE DE DIFFERENTIEL ELOCKER AVANT 100% ELECTRIQUE

BLOCAGE DE DIFFERENTIEL ELOCKER 100% ELECTRIQUE AVANT POUR RATIO 3.69 ET PLUS L'électroaimant doit être fixé après l'installation de la couronne. Véhicules : NISSAN NAVARA D40 2005- NISSAN PATHFINDER R51 2005- Nombre de Cannelures : 27 Proposés depuis peu par les fabricants Harrop et Eaton, les blocages de différentiels électromagnétiques ELockers sont désormais disponibles en France. Terrain Tamer va distribuer le blocage de différentiel « ELocker », à la fois très innovant et...

Référence : A11525

Prix : **2 314,00 € TTC/PIECE**



ELocker

KIT BLOCAGE DE DIFFERENTIEL ELOCKER ARRIERE 100% ELECTRIQUE AVEC ROULEMENTS

BLOCAGE DE DIFFERENTIEL ELOCKER 100% ELECTRIQUE ARRIERE POUR VÉHICULE AVEC 12 VIS/BOULONS SUR COURONNE, FABRICATION THAÏLANDAISE DONT LE NUMÉRO D'IDENTIFICATION DU VÉHICULE COMMENCE PAR MNT KIT AVEC ROULEMENTS Véhicules : NISSAN NAVARA D40 A PARTIR DE 2005 Nombre de Cannelures : 32 Proposés depuis peu par les fabricants Harrop et Eaton, les blocages de différentiels électromagnétiques ELockers sont désormais disponibles en France. Terrain Tamer va distribuer le blocage de...

Référence : A11119-21TT
Prix : 2 116,00 € TTC/KIT



ELocker

KIT BLOCAGE DE DIFFERENTIEL ELOCKER ARRIERE 100% ELECTRIQUE AVEC ROULEMENTS

BLOCAGE DE DIFFERENTIEL ELOCKER 100% ELECTRIQUE ARRIERE POUR VÉHICULE AVEC 10 VIS/BOULONS SUR COURONNE, DONT LE NUMÉRO D'IDENTIFICATION DU VÉHICULE COMMENCE PAR VSK KIT AVEC ROULEMENTS Véhicules : NISSAN NAVARA D40 A PARTIR DE 2005 Nombre de Cannelures : 32 Proposés depuis peu par les fabricants Harrop et Eaton, les blocages de différentiels électromagnétiques ELockers sont désormais disponibles en France. Terrain Tamer va distribuer le blocage de différentiel « ELocker », à la...

Référence : A11568-21TT
Prix : 2 216,00 € TTC/KIT



ELocker

KIT BLOCAGE DE DIFFERENTIEL ELOCKER AVANT 100% ELECTRIQUE AVEC ROULEMENTS AVEC ROULEMENTS

BLOCAGE DE DIFFERENTIEL ELOCKER 100% ELECTRIQUE AVANT POUR RATIO 3.69 ET PLUS L'électroaimant doit être fixé après l'installation de la couronne. KIT AVEC ROULEMENTS Véhicules : NISSAN NAVARA D40 2005- NISSAN PATHFINDER R51 2005- Nombre de Cannelures : 27 Proposés depuis peu par les fabricants Harrop et Eaton, les blocages de différentiels électromagnétiques ELockers sont désormais disponibles en France. Terrain Tamer va distribuer le blocage de différentiel « ELocker », à la fois...

Référence : A11525-20TT
Prix : 2 660,00 € TTC/KIT

TREUILLAGE

KITS DE MONTAGE ET FIXATION

EQUIPEMENTS POUR NISSAN NAVARA D40 DCI 2005-2015



KIT DE MONTAGE INTEGRE AVEC TREUIL WARN XDC POUR NISSAN NAVARA D40 ET PATHFINDER 2.5L DIESEL

Platine de treuil intégré pour Nissan Navara D40 et Pathfinder 2.5L Diesel Platine livrée avec un treuil Warn XDC Pour les nouveaux modèles du Nissan Navara D40, le ski de protection d'origine doit être adaptée. Caractéristiques du treuil Warn XDC : Moteur électrique à courant continu 12V, Force de traction: 4310 kg Protection thermique, Frein à came multisegments, Réduction à 3 étages de trainsplanétaires, Levier ergonomique de débrayage, Encombrement :L 554...

Référence : 16-3750-ULTI

Prix : 3 608,00 € TTC/KIT



KIT DE MONTAGE INTEGRE AVEC TREUIL WARN ZEON 8 POUR NISSAN NAVARA D40 ET PATHFINDER 2.5L DIESEL

Platine de treuil intégré pour Nissan Navara D40 et Pathfinder 2.5L Diesel Platine livrée avec un treuil Warn Zeon 8 Pour les nouveaux modèles du Nissan Navara D40, le ski de protection d'origine doit être adaptée. Caractéristiques du treuil Warn Zeon 8 : Moteur électrique 12V Réducteur à trains planétaires : i = 162/1 Décrabotage par levier tournant Boîtier relais amovible Indice Protection IP68 Force de traction : 3.6 tonnes Protection Anticorrosion 408HBS Finition laque epoxy...

Référence : 16-3750-PREM

Prix : 2 725,00 € TTC/KIT

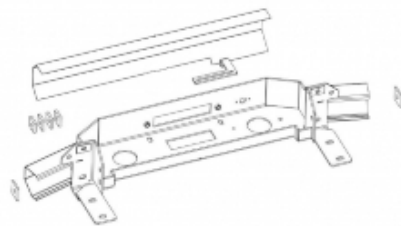

KIT DE MONTAGE INTEGRE POUR TREUIL POUR NISSAN NAVARA D40 ET PATHFINDER 2.5L DIESEL

Platine de treuil intégré pour Nissan Navara D40 et Pathfinder 2.5L Diesel Platine livrée sans treuil. Pour les nouveaux modèles du Nissan Navara D40, le ski de protection d'origine doit être adaptée.

Référence : 16-3750NW

Prix : 1 395,00 € TTC/KIT

EQUIPEMENTS POUR NISSAN NAVARA D40 DCI 2005-2015



KIT TRAVERSE DE MONTAGE POUR TREUIL ET LAME A NEIGE ECO AMOVIBLE

Kit traverse à usage multiple permet de monter un treuil, une lame à neige éco ou une balayeuse éco. Usage privée, non homologué route. Pour usage intensif. Doit être complété avec un carré adaptateur. Livré avec cache.

Références :

1-259200 - KIT TRAVERSE DE MONTAGE POUR TREUIL ET LAME A NEIGE ECO AMOVIBLE POUR NISSAN NAVARA D40 / PATHFINDER

Prix : 277,00 € TTC/PIECE

1-259220 - KIT TRAVERSE DE MONTAGE POUR TREUIL ET LAME A NEIGE ECO AMOVIBLE POUR NISSAN NAVARA D40 2010 ET 2015

Prix : 649,00 € TTC/PIECE



KIT TREUIL POUR BENNE DE PICK UP AVEC TREUIL POWERMATE WORKS 2000

Idéal pour les paysagistes, agriculteurs ou chasseurs Le montage s'effectue sur la largeur du pick-up (peut occuper de 1,4m à 1,8m la largeur du véhicule).

Informations Techniques :

Caractéristiques : - Force : 907 kg - 11 m de câble Ø 4 mm avec crochet - télécommande avec câble de 3,6m

Référence : **1-390430**

Prix : **820,00 € TTC/PIECE**

EQUIPEMENT INTÉRIEUR & EXTÉRIEUR

ATTELAGES & ACCESSOIRES

ATTELAGES / FAISCEAUX

EQUIPEMENTS POUR NISSAN NAVARA D40 DCI 2005-2015

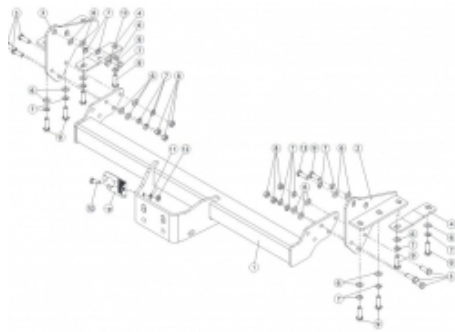

ATTELAGE AVEC FAISCEAU 7P POUR NISSAN NAVARA D40 A PARTIR DE 2005 ET D23 2016+

Nos attelages répondent à toutes les normes européennes. Ils sont homologués selon la directive 94/20/CE du 30 mai 1994 relative aux dispositifs d'attelage mécanique des véhicules à moteur et de leurs remorques ainsi qu'à leur fixation. Pour NISSAN Navara D40 à partir de 2005 et D23 2015+

Informations Techniques :

Pour NISSAN Navara D40 à partir de 2005 et D23 2015+

Référence : 2121F

Prix : **370,00 € TTC/PIECE**

BARRES DE TOIT ET ACCESSOIRES

PIEDS



KIT PIEDS ARB 40 + 65MM POUR BARRES DE TOIT THULE AERO

Pour les véhicules suivants : - Nissan Navara D40 - Toyota Hilux Vigo - Isuzu D-Max kit contenant : - 1 paire de pieds en 40 mm - 1 paire de pieds en 65 mm les barres de toit sont vendues séparément

Référence : 4100310

Prix : **147,00 € TTC/KIT**



PIEDS DE FIXATION 50MM POUR BARRES DE TOIT RHINO RACK

Le kit de fixation contient une paire de pieds permettant d'installer une barre de toit rhino rack heavy duty et aero (vendu séparément) et monté sur des rails spécifique au véhicule (vendu séparément) Les fixations Rhino Rack hautes pour rails à riveter se fixent avec les références RT10, RT12, RT16 et RT20 (pour véhicule sans fixation, ni gouttière). Attention, pour installer 2 barres de toit sur votre véhicule il vous faut 2 kits de pieds de fixation ! hauteur pieds : 50 mm poids...

Référence : RLTP

Prix : **96,00 € TTC/PAIRE**

EQUIPEMENTS POUR NISSAN NAVARA D40 DCI 2005-2015



PIEDS DE FIXATION SUR BARRES LONGITUDINALES D'ORIGINE POUR BARRES DE TOIT RHINO RACK VORTEX - 4 PIEDS -

Fixations Rhino Rack pour barres de toit longitudinales d'origine, pour véhicule sans fixation, ni gouttière. Ils sont facilement ajustables et sont équipés de deux tiges de serrage permettant un meilleur pincement de la barre de toit longitudinale. Livrés avec le nécessaire de sécurité et de montage. kit contenant 2 paires de pieds permettant l'installation de 2 barres de toit Rhino Rack VORTEX (vendu séparément) Attention se monte uniquement si le véhicule est équipé de barres...

Référence : SX008
Prix : **156,00 € TTC/KIT**

RAILS



KIT RAILS A RIVETER POUR PIEDS RHINO RACK POUR NISSAN NAVARA D40 DOUBLE CABINE (LA PAIRE)

Rails à riveter, adaptables pour véhicules ne disposant ni de gouttières, ni de fixations d'origine sur le toit. Nombre de rails : 2 rails. Nombre de barres maximum pouvant être montées : 2 barres. Pour : Nissan Navara D40 double cabine

Référence : RTS507
Prix : **201,00 € TTC/KIT**

CONSOLES & SUPPORT INSTRUMENT



CONSOLE DE TOIT LONGITUDINALE ARB POUR NISSAN NAVARA D40 DOUBLE ET EXTRA CABINE

Pour finaliser l'aménagement intérieur de votre 4x4, utilisez les consoles de plafond ARB Caractéristiques des consoles longitudinales: Fabriquées en ABS renforcé aux formes exactes du véhicule avec un joint en caoutchouc. Lumière LED pour les places arrières (sauf modèle simple cab ou châssis cabine) Emplacement CB ou poste format ISO Coloration dans la masse stabilisée aux UV Rangement situé au milieu de la console Lumières LED côté conducteur ou passager Support pour maintenir le...

Informations Techniques :

véhicule : NISSAN Navara D40 Double et Extra cabine.

Référence : BRCNAV06
Prix : **409,00 € TTC/PIECE**

COUVRE BENNE

EQUIPEMENTS POUR NISSAN NAVARA D40 DCI 2005-2015



TONNEAU COVER EN ALUMINIUM DOUBLE CAB POUR NISSAN NAVARA DE 2005 A 2009

TONNEAU COVER EN ALUMINIUM DOUBLE CAB POUR NISSAN NAVARA DE 2005 A 2009 TONNEAU COVER ALUMINIUM UPSTONE - Nouveau système de fixation SANS PERCAGES - Système de sécurisation de la porte de benne SANS PERCAGE. - Montage/démontage facile pour l'utilisateur final afin de charger les objets encombrants. - Suppression de la "plaque avant", ce tonneau cover devient l'unique modèle Aluminium du marché couvrant l'intégralité de la benne. - Nouvelle serrure avec pad ABS intégré au profil Aluminium. -...

Référence : EVO289

Prix : **1 930,00 € TTC/PIECE**



TONNEAU COVER EN ALUMINIUM EXTRA CAB POUR NISSAN NAVARA DE 2005 A 2009

TONNEAU COVER EN ALUMINIUM EXTRA CAB POUR NISSAN NAVARA DE 2005 A 2009 TONNEAU COVER ALUMINIUM UPSTONE - Nouveau système de fixation SANS PERCAGES - Système de sécurisation de la porte de benne SANS PERCAGE. - Montage/démontage facile pour l'utilisateur final afin de charger les objets encombrants. - Suppression de la "plaque avant", ce tonneau cover devient l'unique modèle Aluminium du marché couvrant l'intégralité de la benne. - Nouvelle serrure avec pad ABS intégré au profil Aluminium. -...

Référence : EVO389

Prix : **2 202,00 € TTC/PIECE**



TONNEAU COVER EN ALUMINIUM NOIR EXTRA CAB POUR NISSAN NAVARA DE 2005 A 2009

TONNEAU COVER EN ALUMINIUM NOIR EXTRA CAB POUR NISSAN NAVARA DE 2005 A 2009 TONNEAU COVER ALUMINIUM THERMOLAQUE NOIR UPSTONE - Thermolaqué en noir. - Nouveau système de fixation SANS PERCAGES - Système de sécurisation de la porte de benne SANS PERCAGE. - Montage/démontage facile pour l'utilisateur final afin de charger les objets encombrants. - Suppression de la "plaque avant", ce tonneau cover devient l'unique modèle Aluminium du marché couvrant l'intégralité de la benne. - Nouvelle serrure...

Référence : EVO389B

Prix : **2 338,00 € TTC/PIECE**

DÉNEIGEMENT & LAMES À NEIGE

DISTRIBUTEUR À SEL

EQUIPEMENTS POUR NISSAN NAVARA D40 DCI 2005-2015



DISTRIBUTEUR A SEL SNO-WAY 1520L A POSER AVEC KIT VIBRATEUR ET BOITIER DE CONTROLE

Ce distributeur de sel de 1520 L à poser sur le bac convient pour des transporteurs, petits camionset pick-ups. A l'aide de ce distributeur, des grandes quantités de sel ou de mélange de sel/sable peuvent être transportées sans problème. Sa construction basse permet une bonne visibilité à l'arrière afin de pouvoir manoeuvrer et travailler en toute sécurité. Important: Ce distributeur est en inox et a une durée de vie très élevée. A noter : motorisation, kit de montage (éclairage incl.) ainsi que...

Informations Techniques :

capacité : 1520 litres poids à vide : 160 kg actionnement : 12 V avec démultiplication Longueur totale: 266.5 cm Hauteur: 98 cm Largeur: 125.5 cm

Référence : **5-RVB2000**

Prix : **9 502,39 € TTC/PIECE**



DISTRIBUTEUR A SEL SNO-WAY 280L A POSER AVEC KIT VIBRATEUR ET BOITIER DE CONTROLE

Ce distributeur de sel de 280 L à poser sur le bac convient pour des transporteurs, petits camionset pick-ups. A l'aide de ce distributeur, des grandes quantités de sel ou de mélange de sel/sable peuvent être transportées sans problème. Sa construction basse permet une bonne visibilité à l'arrière afin de pouvoir manoeuvrer et travailler en toute sécurité. Important: Ce distributeur est en inox et a une durée de vie très élevée. A noter : motorisation, kit de montage (éclairage incl.) ainsi que la...

Informations Techniques :

capacité : 280 litres poids à vide : 84 kg actionnement : 12 V avec démultiplication Longueur totale: 145 cm Hauteur: 72.5 cm Largeur: 112 cm

Référence : **5-RVB10**

Prix : **5 580,00 € TTC/PIECE**

EQUIPEMENTS POUR NISSAN NAVARA D40 DCI 2005-2015



DISTRIBUTEUR A SEL SNO-WAY 570L A POSER AVEC KIT VIBRATEUR ET BOITIER DE CONTROLE

Ce distributeur de sel de 570 L à poser sur le bac convient pour des transporteurs, petits camionset pick-ups. A l'aide de ce distributeur, des grandes quantités de sel ou de mélange de sel/sable peuvent être transportées sans problème. Sa construction basse permet une bonne visibilité à l'arrière afin de pouvoirmanoeuvrer et travailler en toute sécurité. Important: Ce distributeur est en inox et a une durée de vie très élevée. A noter : motorisation, kit de montage ainsi que la bâche de...

Informations Techniques :

capacité : 570 litres poids à vide : 225 kg actionnement : 12 V avec démultiplication Longueur totale: 231 cm Hauteur: 66 cm Largeur: 97 cm

Référence : **5-RVB750NG**
Prix : **8 016,00 € TTC/PIECE**

KIT DE MONTAGE & ACCESSOIRES DÉNEIGEMENT

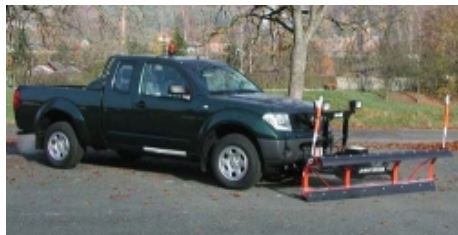

KIT DE MONTAGE POUR LAME A NEIGE HYDRAULIQUE SNO-WAY

Ce kit de montage vous permet d'installer rapidement une lame à neige SNOWAY sur votre véhicule.

Références :

5-249 - KIT DE MONTAGE LAME A NEIGE SNOWAY POUR NISSAN NAVARA D40 DE 2005 A 2009
Prix : 466,00 € TTC/KIT

5-265 - KIT DE MONTAGE LAME A NEIGE SNOWAY POUR NISSAN NAVARA D40 DE 2010
Prix : 496,00 € TTC/KIT



KIT TRAVERSE DE MONTAGE POUR TREUIL ET LAME A NEIGE ECO AMOVIBLE

Kit traverse à usage multiple permet de monter un treuil, une lame à neige éco ou une balayeuse éco. Usage privée, non homologué route. Pour usage intensif. Doit être complété avec un carré adaptateur. Livré avec cache.

Références :

1-259200 - KIT TRAVERSE DE MONTAGE POUR TREUIL ET LAME A NEIGE ECO AMOVIBLE POUR NISSAN NAVARA D40 / PATHFINDER
Prix : 277,00 € TTC/PIECE

1-259220 - KIT TRAVERSE DE MONTAGE POUR TREUIL ET LAME A NEIGE ECO AMOVIBLE POUR NISSAN NAVARA D40 2010 ET 2015
Prix : 649,00 € TTC/PIECE

EQUIPEMENTS POUR NISSAN NAVARA D40 DCI 2005-2015



MOTORISATION AVEC BAC DE 40CM POUR DISTRIBUTEUR A SEL SNO-WAY

MOTORISATION AVEC BAC DE 40CM POUR DISTRIBUTEUR A SEL V-BOX

Référence : 5-99101113
Prix : 1 332,00 € TTC/PIECE



MOTORISATION AVEC BAC DE 70CM POUR DISTRIBUTEUR A SEL SNO-WAY

MOTORISATION AVEC BAC DE 70CM POUR DISTRIBUTEUR A SEL V-BOX

Référence : 5-99101116
Prix : 1 494,17 € TTC/PIECE

GALERIES DE TOIT & ACCESSOIRES

ACCESSOIRES DE GALERIE DE TOIT



PIEDS POUR GALERIE DE TOIT ARB POUR NISSAN NAVARA D40 DOUBLE CABINE

kit de 4 pieds pour galerie de toit ARB Références des galeries adaptées : 3800250 Adaptés pour les véhicules suivants : NISSAN NAVARA D40 DOUBLE CABINE

Référence : 3738010
Prix : 267,00 € TTC/KIT

GALERIES DE TOIT

EQUIPEMENTS POUR NISSAN NAVARA D40 DCI 2005-2015



GALERIE DE TOIT ARB 1850 x 1120 MM

Galerie de toit ARB 1850 x 1120 mm se monte uniquement sur hartop ARB

Informations Techniques :

Pour les véhicules suivants : - FORD RANGER A PARTIR DE 2007 - TOYOTA HILUX JUSQU'A 2005 - MITSUBISHI L200 DE 1996 A 2006 - MAZDA B2500 - ISUZU D-MAX A PARTIR DE 2004 - NISSAN NAVARA D40 - OPEL CAMPO - TOYOTA HILUX VIGO

Référence : 4000010

Prix : 851,00 € TTC/PIECE



GALERIE DE TOIT ARB DELUXE 1250 X 1120 MM (SANS PIEDS)

Une galerie de toit est le moyen idéal pour augmenter la capacité de votre véhicule pour transporter le matériel nécessaire pour le raid. Construite pour durée, la galerie ARB réalisée en tube d'acier vous apportera entière satisfaction. Solide et bien finie, poudrée époxy. Capacité de charge autorisée : 75 kg Galerie livrée sans pieds (vendu séparément) Dimensions : 1250 x 1120 mm Véhicules adaptés : NISSAN NAVARA D40 DOUBLE CABINE A PARTIR DE 2005 TOYOTA HILUX DOUBLE CABINE APRÈS...

Référence : 3800250

Prix : 690,00 € TTC/PIECE

KIT GALERIE DE TOIT



KIT GALERIE RHINO RACK PIONEER 6 1500 MM x 1380 MM POUR NISSAN NAVARA D40 DOUBLE CABINE

comprend :- 1 galerie Rhino Rack Pioneer6 1500 MM x 1380 MM (New-Generation)- 1 kit de pieds RLTP + rails à riveter RTS 507- adaptateurs charge 100 kgs

Référence : JB1162

Prix : 1 340,00 € TTC/KIT

PIEDS

EQUIPEMENTS POUR NISSAN NAVARA D40 DCI 2005-2015



PIEDS DE FIXATION 50MM POUR BARRES DE TOIT RHINO RACK

Le kit de fixation contient une paire de pieds permettant d'installer une barre de toit rhino rack heavy duty et aero (vendu séparément) et monté sur des rails spécifique au véhicule (vendu séparément) Les fixations Rhino Rack hautes pour rails à riveter se fixent avec les références RT10, RT12, RT16 et RT20 (pour véhicule sans fixation, ni gouttière). Attention, pour installer 2 barres de toit sur votre véhicule il vous faut 2 kits de fixation ! hauteur pieds : 50 mmpoids...

Référence : RLTP
Prix : 96,00 € TTC/PAIRE



PIEDS DE FIXATION SUR BARRES LONGITUDINALES D'ORIGINE POUR BARRES DE TOIT RHINO RACK VORTEX - 4 PIEDS -

Fixations Rhino Rack pour barres de toitlongitudinales d'origine, pour véhicule sans fixation, ni gouttière. Ils sont facilement ajustables et sont équipés de deux tiges de serrage permettant un meilleur pincement de la barre de toit longitudinale. Livrés avec le nécessaire de sécurité et de montage. kit contenant 2 paires de pieds permettant l'installation de 2 barres de toit Rhino Rack VORTEX (vendu séparément) Attention se monte uniquement si le véhicule est équipé de barres...

Référence : SX008
Prix : 156,00 € TTC/KIT

RAILS



KIT RAILS A RIVETER POUR PIEDS RHINO RACK POUR NISSAN NAVARA D40 DOUBLE CABINE (LA PAIRE)

Rails à riveter, adaptables pour véhicules ne disposant ni de gouttières, ni de fixations d'origine sur le toit. Nombre de rails : 2 rails. Nombre de barres maximum pouvant être montées : 2 barres. Pour : Nissan Navara D40 double cabine

Référence : RTS507
Prix : 201,00 € TTC/KIT

HARDTOP

HARDTOP

EQUIPEMENTS POUR NISSAN NAVARA D40 DCI 2005-2015



HARDTOP ALU CAB ADVENTURE 3 POUR NISSAN NAVARA D40 DE 2005 A 2015 DOUBLE CABINE - ALUMINIUM STRIE NOIR

Le modèle Adventure 3 se distingue du modèle Explorer 3 par - une fenêtre arrière de 900 mm de large au lieu d'être sur toute la longueur - la possibilité de rajouter sur l'arrière, une échelle, un porte jerrican, ou encore un porte bouteille de gaz. Alu-Cab est la référence en matière de Hard Top en aluminium, reconnu pour sa résistance et haute qualité . L'aluminium offre de nombreux avantages : résistance, faible poids et longévité. Les atouts principaux pour un hard top haut de...

Informations Techniques :

non compatible avec les benne longue de 161cm

Référence : AC-C-D-NV05-A-BT

Prix : **3 190,00 € TTC/PIECE**



HARDTOP ALU CAB EXPLORER 3 POUR NISSAN NAVARA D40 2005-2015 DOUBLE CABINE - ALUMINIUM LISSE NOIR

ATTENTION MERCI DE PRECISER LA LONGUEUR DE LA BENNE LORS DE LA COMMANDE Alu-Cab est la référence en matière de Hard Top en aluminium, reconnu pour sa résistance et haute qualité . L'aluminium offre de nombreux avantages : résistance, faible poids et longévité. Les atouts principaux pour un hard top haut de gamme. Alu Cab a lancé pour 2016, la troisième génération de son hardtop aluminium. Ce dernier a été fondamentalement restructuré et amélioré sur de nombreux points. Les charnières sont...

Informations Techniques :

non compatible avec les benne longue de 161cm

Référence : AC-C-D-NV05-E-BS

Prix : **3 190,00 € TTC/PIECE**



HARDTOP ALU CAB EXPLORER 3 POUR NISSAN NAVARA D40 2005-2015 DOUBLE CABINE - ALUMINIUM STRIE NOIR

ATTENTION MERCI DE PRECISER LA LONGUEUR DE LA BENNE LORS DE LA COMMANDE Alu-Cab est la référence en matière de Hard Top en aluminium, reconnu pour sa résistance et haute qualité . L'aluminium offre de nombreux avantages : résistance, faible poids et longévité. Les atouts principaux pour un hard top haut de gamme. Alu Cab a lancé pour 2016, la troisième génération de son hardtop aluminium. Ce dernier a été fondamentalement restructuré et amélioré sur de nombreux points. Les charnières sont...

Informations Techniques :

non compatible avec les benne longue de 161cm

EQUIPEMENTS POUR NISSAN NAVARA D40 DCI 2005-2015

Référence : AC-C-D-NV05-E-BT

Prix : 3 190,00 € TTC/PIECE

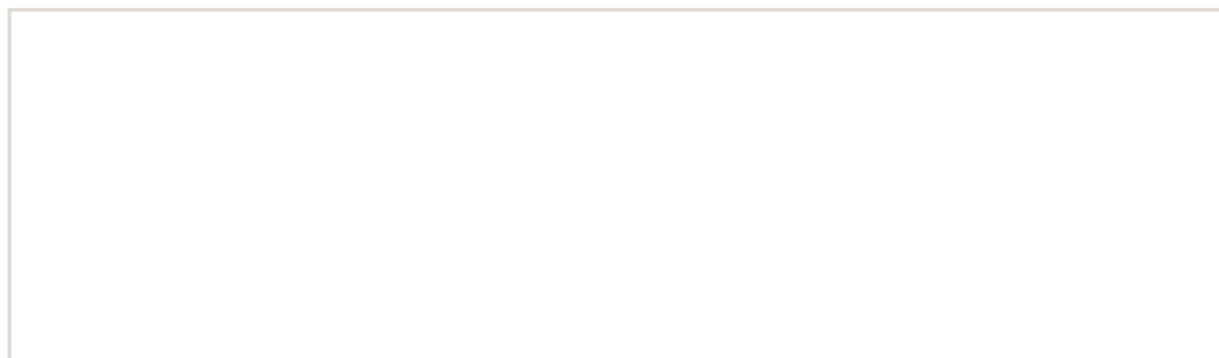

EQUIPEMENTS POUR NISSAN NAVARA D40 DCI 2005-2015



HARDTOP ALU CAB EXPLORER 3 POUR NISSAN NAVARA D40 DE 2005 A 2015 EXTRA CABINE - ALUMINIUM LISSE NOIR

Alu-Cab est la référence en matière de Hard Top en aluminium, reconnu pour sa résistance et haute qualité . L'aluminium offre de nombreux avantages : résistance, faible poids et longévité. Les atouts principaux pour un hard top haut de gamme. Alu Cab a lancé pour 2016, la troisième génération de son hardtop aluminium. Ce dernier a été fondamentalement restructuré et amélioré sur de nombreux points. Les charnières sont continues et intégrées sur toute la longueur des différentes...

Informations Techniques :

non compatible avec les benne longue de 161cm

Référence : AC-C-X-NV05-E-BS

Prix : **3 690,00 € TTC/PIECE**



HARDTOP ALU CAB EXPLORER 3 POUR NISSAN NAVARA D40 DE 2005 A 2015 EXTRA CABINE - ALUMINIUM STRIE NOIR

Alu-Cab est la référence en matière de Hard Top en aluminium, reconnu pour sa résistance et haute qualité . L'aluminium offre de nombreux avantages : résistance, faible poids et longévité. Les atouts principaux pour un hard top haut de gamme. Alu Cab a lancé pour 2016, la troisième génération de son hardtop aluminium. Ce dernier a été fondamentalement restructuré et amélioré sur de nombreux points. Les charnières sont continues et intégrées sur toute la longueur des différentes...

Informations Techniques :

non compatible avec les benne longue de 161cm

Référence : AC-C-X-NV05-E-BT

Prix : **3 690,00 € TTC/PIECE**

MARCHEPIED



MARCHE PIEDS ALUMINIUM POUR NISSAN NAVARA D40 DOUBLE CABINE

Informations Techniques :

Pour NISSAN Navara D40 Double cabine.

Référence : PU51127/I

Prix : **566,00 € TTC/PAIRE**

EQUIPEMENTS POUR NISSAN NAVARA D40 DCI 2005-2015**MARCHE PIEDS INOX POUR NISSAN NAVARA D40
DOUBLE CABINE****Informations Techniques :**

Pour NISSAN Navara D40 Double cabine.

Référence : P1671X

Prix : **692,00 € TTC/PAIRE**

MULTI RACK SYSTEM / PRO BED RACK POUR PICK-UP**KIT COMPLET MULTI RACK SYSTEM****MULTI RACK SYSTEM BAS TECHNIC OFFROAD
POUR PICK UP DOUBLE CABINE AVEC 2 BARRES
DE TOIT RHINO RACK HEAVY DUTY NOIRE 1500
MM**

Les véhicules pick-up sont plus que jamais incontournable dans le monde du 4x4 mais également un outil de travail très pratique au quotidien. Ces véhicules étant souvent dédiés à un usage mixte lorsque l'on souhaite installer des accessoires ou une tente de toit sur la benne cela implique l'installation d'un hard-top ou couvre benne ce qui peut limiter l'usage de la benne. Si vous souhaitez conduire votre véhicule ouvert à l'arrière, c'est-à-dire sans hard top ni couvre benne et tout de...

Informations Techniques :

le kit comprend : le système Multi-rack system 2 barres de toit Rhino Rack Heavy Duty noire 1500 mm 2 jeux d'adaptateurs de fixation pour les barres de toit charge dynamique : 100 kg ; statique 250 kg

Référence : 55-040-XHD01

Prix : **750,00 € TTC/KIT**

**MULTI RACK SYSTEM BAS TECHNIC OFFROAD
POUR PICK UP DOUBLE CABINE AVEC 2 BARRES
DE TOIT RHINO RACK VORTEX NOIRE 1500 MM**

Les véhicules pick-up sont plus que jamais incontournable dans le monde du 4x4 mais également un outil de travail très pratique au quotidien. Ces véhicules étant souvent dédiés à un usage mixte lorsque l'on souhaite installer des accessoires ou une tente de toit sur la benne cela implique l'installation d'un hard-top ou couvre benne ce qui peut limiter l'usage de la benne. Si vous souhaitez conduire votre véhicule ouvert à l'arrière, c'est-à-dire sans hard top ni couvre benne et tout de...

Informations Techniques :

le kit comprend : le système Multi-rack system 2 barres de toit Rhino Rack Vortex noire 1500 mm 2 jeux d'adaptateurs de fixation pour les barres de toit charge dynamique : 100 kg ; statique 250 kg

Référence : 55-040-XVA01**Prix : 734,00 € TTC/KIT****MULTI RACK SYSTEM BAS TECHNIC OFFROAD
POUR PICK UP EXTRA CABINE AVEC 3 BARRES
DE TOIT RHINO RACK HEAVY DUTY NOIRE 1500
MM**

Les véhicules pick-up sont plus que jamais incontournable dans le monde du 4x4 mais également un outil de travail très pratique au quotidien. Ces véhicules étant souvent dédiés à un usage mixte lorsque l'on souhaite installer des accessoires ou une tente de toit sur la benne cela implique l'installation d'un hard-top ou couvre benne ce qui peut limiter l'usage de la benne. Si vous souhaitez conduire votre véhicule ouvert à l'arrière, c'est-à-dire sans hard top ni couvre benne et tout de...

Informations Techniques :

le kit comprend : le système Multi-rack system 3 barres de toit Rhino Rack Heavy Duty noire 1500 mm 3 jeux d'adaptateurs de fixation pour les barres de toit charge dynamique : 100 kg ; statique 250 kg

Référence : 55-030-XHD01**Prix : 782,00 € TTC/KIT**

**MULTI RACK SYSTEM BAS TECHNIC OFFROAD
POUR PICK UP EXTRA CABINE AVEC 3 BARRES
DE TOIT RHINO RACK VORTEX NOIRE 1500 MM**

Les véhicules pick-up sont plus que jamais incontournable dans le monde du 4x4 mais également un outil de travail très pratique au quotidien. Ces véhicules étant souvent dédiés à un usage mixte lorsque l'on souhaite installer des accessoires ou une tente de toit sur la benne cela implique l'installation d'un hard-top ou couvre benne ce qui peut limiter l'usage de la benne. Si vous souhaitez conduire votre véhicule ouvert à l'arrière, c'est-à-dire sans hard top ni couvre benne et tout de...

Informations Techniques :

le kit comprend : le système Multi-rack system 3 barres de toit Rhino Rack Vortex noire 1500 mm 3 jeux d'adaptateurs de fixation pour les barres de toit charge dynamique : 100 kg ; statique 250 kg

Référence : 55-030-XVA01**Prix : 767,00 € TTC/KIT****MULTI RACK SYSTEM HAUT TECHNIC OFFROAD
POUR PICK UP DOUBLE CABINE AVEC 2 BARRES
DE TOIT RHINO RACK HEAVY DUTY NOIRE 1375
MM**

Les véhicules pick-up sont plus que jamais incontournable dans le monde du 4x4 mais également un outil de travail très pratique au quotidien. Ces véhicules étant souvent dédiés à un usage mixte lorsque l'on souhaite installer des accessoires ou une tente de toit sur la benne cela implique l'installation d'un hard-top ou couvre benne ce qui peut limiter l'usage de la benne. Si vous souhaitez conduire votre véhicule ouvert à l'arrière, c'est-à-dire sans hard top ni couvre benne...

Informations Techniques :

le kit comprend : le système Multi-rack system (réglable en hauteur) 2 barres de toit Rhino Rack Heavy Duty noire 1375 mm 2 jeux d'adaptateurs de fixation pour les barres de toit charge dynamique : 100 kg ; statique 250 kg

Référence : 55-020-XHD01**Prix : 1 135,00 € TTC/KIT**

EQUIPEMENTS POUR NISSAN NAVARA D40 DCI 2005-2015



MULTI RACK SYSTEM HAUT TECHNIC OFFROAD POUR PICK UP DOUBLE CABINE AVEC 2 BARRES DE TOIT RHINO RACK VORTEX NOIRE 1375 MM

Les véhicules pick-up sont plus que jamais incontournable dans le monde du 4x4 mais également un outil de travail très pratique au quotidien. Ces véhicules étant souvent dédiés à un usage mixte lorsque l'on souhaite installer des accessoires ou une tente de toit sur la benne cela implique l'installation d'un hard-top ou couvre benne ce qui peut limiter l'usage de la benne. Si vous souhaitez conduire votre véhicule ouvert à l'arrière, c'est-à-dire sans hard top ni couvre...

Informations Techniques :

le kit comprend : le système Multi-rack system (réglable en hauteur) 2 barres de toit Rhino Rack Vortex noire 1375 mm 2 jeux d'adaptateurs de fixation pour les barres de toit charge dynamique : 100 kg ; statique 250 kg

Référence : 55-020-XVA01

Prix : **1 092,00 € TTC/KIT**



MULTI RACK SYSTEM HAUT TECHNIC OFFROAD POUR PICK UP DOUBLE CABINE AVEC GALERIE DE TOIT RHINO RACK PIONEER NG 1528 X 1376 MM

Les véhicules pick-up sont plus que jamais incontournable dans le monde du 4x4 mais également un outil de travail très pratique au quotidien. Ces véhicules étant souvent dédiés à un usage mixte lorsque l'on souhaite installer des accessoires ou une tente de toit sur la benne cela implique l'installation d'un hard-top ou couvre benne ce qui peut limiter l'usage de la benne. Si vous souhaitez conduire votre véhicule ouvert à l'arrière, c'est-à-dire sans hard top ni couvre benne et...

Informations Techniques :

le kit comprend : le système Multi-rack system (réglable en hauteur) une galerie Rhino Rack Pioneer NG 1528 X 1376 MM 2 jeux d'adaptateurs de fixation pour la galerie charge dynamique : 100 kg ; statique 250 kg

Référence : 55-020-PNG01

Prix : **1 910,00 € TTC/KIT**



MULTI RACK SYSTEM HAUT TECHNIC OFFROAD POUR PICK UP EXTRA CABINE AVEC 3 BARRES DE TOIT RHINO RACK HEAVY DUTY NOIRE 1375 MM

Les véhicules pick-up sont plus que jamais incontournable dans le monde du 4x4 mais également un outil de travail très pratique au quotidien. Ces véhicules étant souvent dédiés à un usage mixte lorsque l'on souhaite installer des accessoires ou une tente de toit sur la benne cela implique l'installation d'un hard-top ou couvre benne ce qui peut limiter l'usage de la benne. Si vous souhaitez conduire votre véhicule ouvert à l'arrière, c'est-à-dire sans hard top ni couvre benne et...

Informations Techniques :

le kit comprend : le système Multi-rack system (réglable en hauteur) 3 barres de toit Rhino Rack Heavy Duty noire 1375 mm 3 jeux d'adaptateurs de fixation pour les barres de toit charge dynamique : 100 kg ; statique 250 kg

Référence : 55-010-XHD01

Prix : 1 418,00 € TTC/KIT



MULTI RACK SYSTEM HAUT TECHNIC OFFROAD POUR PICK UP EXTRA CABINE AVEC 3 BARRES DE TOIT RHINO RACK VORTEX NOIRE 1375 MM

Les véhicules pick-up sont plus que jamais incontournable dans le monde du 4x4 mais également un outil de travail très pratique au quotidien. Ces véhicules étant souvent dédiés à un usage mixte lorsque l'on souhaite installer des accessoires ou une tente de toit sur la benne cela implique l'installation d'un hard-top ou couvre benne ce qui peut limiter l'usage de la benne. Si vous souhaitez conduire votre véhicule ouvert à l'arrière, c'est-à-dire sans hard top ni couvre benne...

Informations Techniques :

le kit comprend : le système Multi-rack system (réglable en hauteur) 3 barres de toit Rhino Rack Vortex noire 1375 mm 3 jeux d'adaptateurs de fixation pour les barres de toit charge dynamique : 100 kg ; statique 250 kg

Référence : 55-010-XVA01

Prix : 1 395,00 € TTC/KIT

EQUIPEMENTS POUR NISSAN NAVARA D40 DCI 2005-2015



MULTI RACK SYSTEM HAUT TECHNIC OFFROAD POUR PICK UP EXTRA CABINE AVEC GALERIE DE TOIT RHINO RACK PIONEER NG 1828 X 1426 MM

Les véhicules pick-up sont plus que jamais incontournable dans le monde du 4x4 mais également un outil de travail très pratique au quotidien. Ces véhicules étant souvent dédiés à un usage mixte lorsque l'on souhaite installer des accessoires ou une tente de toit sur la benne cela implique l'installation d'un hard-top ou couvre benne ce qui peut limiter l'usage de la benne. Si vous souhaitez conduire votre véhicule ouvert à l'arrière, c'est-à-dire sans hard top ni couvre benne et tout de...

Informations Techniques :

le kit comprend : le système Multi-rack system (réglable en hauteur)
une galerie Rhino Rack Pioneer NG 1828 X 1426 MM 3 jeux
d'adaptateurs de fixation pour la galerie charge dynamique : 100 kg ;
statique 250 kg

Référence : 55-010-PNG01

Prix : 2 366,00 € TTC/KIT

MULTI RACK SYSTEM SEUL



MULTI RACK SYSTEM BAS TECHNIC OFFROAD POUR PICK UP DOUBLE CABINE

Les véhicules pick-up sont plus que jamais incontournable dans le monde du 4x4 mais également un outil de travail très pratique au quotidien. Ces véhicules étant souvent dédiés à un usage mixte lorsque l'on souhaite installer des accessoires ou une tente de toit sur la benne cela implique l'installation d'un hard-top ou couvre benne ce qui peut limiter l'usage de la benne. Si vous souhaitez conduire votre véhicule ouvert à l'arrière, c'est-à-dire sans hard top ni couvre benne et tout de...

Référence : 55-040

Prix : 501,00 € TTC/KIT



MULTI RACK SYSTEM BAS TECHNIC OFFROAD POUR PICK UP EXTRA CABINE

Les véhicules pick-up sont plus que jamais incontournable dans le monde du 4x4 mais également un outil de travail très pratique au quotidien. Ces véhicules étant souvent dédiés à un usage mixte lorsque l'on souhaite installer des accessoires ou une tente de toit sur la benne cela implique l'installation d'un hard-top ou couvre benne ce qui peut limiter l'usage de la benne. Si vous souhaitez conduire votre véhicule ouvert à l'arrière, c'est-à-dire sans hard top ni couvre benne et tout de même...

Référence : 55-030

Prix : 557,00 € TTC/KIT

EQUIPEMENTS POUR NISSAN NAVARA D40 DCI 2005-2015**MULTI RACK SYSTEM HAUT TECHNIC OFFROAD
POUR PICK UP DOUBLE CABINE**

Les véhicules pick-up sont plus que jamais incontournable dans le monde du 4x4 mais également un outil de travail très pratique au quotidien. Ces véhicules étant souvent dédiés à un usage mixte lorsque l'on souhaite installer des accessoires ou une tente de toit sur la benne cela implique l'installation d'un hard-top ou couvre benne ce qui peut limiter l'usage de la benne. Si vous souhaitez conduire votre véhicule ouvert à l'arrière, c'est-à-dire sans hard top ni couvre benne et tout de...

Référence : 55-020**Prix : 897,00 € TTC/KIT****MULTI RACK SYSTEM HAUT TECHNIC OFFROAD
POUR PICK UP EXTRA CABINE**

Les véhicules pick-up sont plus que jamais incontournable dans le monde du 4x4 mais également un outil de travail très pratique au quotidien. Ces véhicules étant souvent dédiés à un usage mixte lorsque l'on souhaite installer des accessoires ou une tente de toit sur la benne cela implique l'installation d'un hard-top ou couvre benne ce qui peut limiter l'usage de la benne. Si vous souhaitez conduire votre véhicule ouvert à l'arrière, c'est-à-dire sans hard top ni couvre benne et tout de même...

Référence : 55-010**Prix : 1 103,00 € TTC/KIT****PLATEAU COULISSANT BENNE**



PLATEAU COULISSANT CARGOGLIDE DECKED POUR PICK UP DOUBLE CABINE 1422 X 1041 MM - EXTENSION A 100% DE SA TAILLE

Accédez rapidement et facilement à vos outils et à votre matériel dans la benne de votre pick-up grâce à un plateau coulissant. Le DECKED CargoGlide vous évite de perdre du temps et de l'énergie pour trouver ce dont vous avez besoin. Abaissez le hayon, relevez le loquet, et vos outils glissent jusqu'à vous, en douceur. FACILE À UTILISER Faites glisser en toute simplicité jusqu'à 454 kg de matériel en appuyant sur un bouton. Les différentes cales vous permettent de choisir la longueur de...

Informations Techniques :

Longueur totale : 1425.77 mm Longueur de la zone utilisable : 1397 mm
Largeur totale : 1060,45 mm Largeur de la zone utilisable : 1028,70 mm
Hauteur du produit: 228.60 mm Hauteur avec côtés hauts installés : 342.90 mm
Poids: 105.67 kg Charge utile: 454 kg extension d'ouverture : 100% de la longueur du cargoglide

Référence : **CG1000XL-5641**

Prix : **3 650,00 € TTC/PIECE**



PLATEAU COULISSANT CARGOGLIDE DECKED POUR PICK UP DOUBLE CABINE 1422 X 1041 MM - EXTENSION A 70% DE SA TAILLE

Accédez rapidement et facilement à vos outils et à votre matériel dans la benne de votre pick-up grâce à un plateau coulissant. Le DECKED CargoGlide vous évite de perdre du temps et de l'énergie pour trouver ce dont vous avez besoin. Abaissez le hayon, relevez le loquet, et vos outils glissent jusqu'à vous, en douceur. FACILE À UTILISER Faites glisser en toute simplicité jusqu'à 454 kg de matériel en appuyant sur un bouton. Les différentes cales vous permettent de choisir la longueur de...

Informations Techniques :

Longueur totale : 1419,74 mm Longueur de la zone utilisable : 1397 mm
Largeur totale : 1060,45 mm Largeur de la zone utilisable : 1028,70 mm
Hauteur du produit: 190,50 mm Hauteur avec côtés hauts installés : 304,80 mm
Poids: 55,78 kg Charge utile: 454 kg extension d'ouverture : 70% de la longueur du cargoglide

Référence : **CG1000-5641**

Prix : **2 180,00 € TTC/PIECE**



PLATEAU COULISSANT CARGOGLIDE DECKED POUR PICK UP EXTRA CABINE 1727 X 1041 MM - EXTENSION A 100% DE SA TAILLE

Accédez rapidement et facilement à vos outils et à votre matériel dans la benne de votre pick-up grâce à un plateau coulissant. Le DECKED CargoGlide vous évite de perdre du temps et de l'énergie pour trouver ce dont vous avez besoin. Abaissez le hayon, relevez le loquet, et vos outils glissent jusqu'à vous, en douceur. FACILE À UTILISER Faites glisser en toute simplicité jusqu'à 454 kg de matériel en appuyant sur un bouton. Les différentes cales vous permettent de choisir la longueur de...

Informations Techniques :

Longueur totale : 1730,54 mm Longueur de surface utile : 1701.80 mm
Largeur totale : 1060,45 mm Largeur de la zone utilisable : 1028,70 mm
Hauteur du produit: 228.60 mm Hauteur avec côtés hauts installés : 342.90 mm
Poids: 113.38 kg Charge utile: 454 kg extension d'ouverture : 100% de la longueur du cargoglide

Référence : **CG1000XL-6841**

Prix : **3 650,00 € TTC/PIECE**



PLATEAU COULISSANT CARGOGLIDE DECKED POUR PICK UP EXTRA CABINE 1727 X 1041 MM - EXTENSION A 70% DE SA TAILLE

Accédez rapidement et facilement à vos outils et à votre matériel dans la benne de votre pick-up grâce à un plateau coulissant. Le DECKED CargoGlide vous évite de perdre du temps et de l'énergie pour trouver ce dont vous avez besoin. Abaissez le hayon, relevez le loquet, et vos outils glissent jusqu'à vous, en douceur. FACILE À UTILISER Faites glisser en toute simplicité jusqu'à 454 kg de matériel en appuyant sur un bouton. Les différentes cales vous permettent de choisir la longueur de...

Informations Techniques :

Longueur totale : 1724,53 mm Longueur de surface utile : 1701.80 mm
Largeur totale : 1060,45 mm Largeur de la zone utilisable : 1028,70 mm
Hauteur du produit: 190,50mm Hauteur avec côtés hauts installés : 304,80 mm
Poids: 63,49kg Charge utile: 454 kg extension d'ouverture : 70% de la longueur du cargoglide

Référence : **CG1000-6841**

Prix : **2 180,00 € TTC/PIECE**

EQUIPEMENTS POUR NISSAN NAVARA D40 DCI 2005-2015



PLATEAU COULISSANT LONGUEUR AJUSTABLE POUR BENNE DE PICKUP DOUBLE/EXTRA/SIMPLE CABINE CHARGE MAXI 600KG

plateau coulissant s'adaptant à tous les modèles de pick up simple / double ou extra cabine Caractéristiques : Chargement accessible sans monter dans la benne grâce au plateau coulissant Possède un rebord en acier avec points d'ancrage permettant de sécuriser le contenu Sol résistant Peut se bloquer dans plusieurs positions pour une utilisation optimale Livré dans une longueur de 1443mm (double cabine standard) et peut être déployé jusqu'à une longueur de 1843mm Couleur : noir ...

Référence : BEDSLIDE6
Prix : 1 690,00 € TTC/PIECE

ROLL BAR



ROLL BAR INOX DOUBLE TUBE Ø 76 MM POUR NISSAN NAVARA D40 DE 2005 A 2015

Roll bar inox double tube Ø 76mm Avec marquage "NAVARA" sur barre latérale Couleur: inox

Référence : RLSSK2167IX
Prix : 969,00 € TTC/PIECE



ROLL BAR INOX DOUBLE TUBE Ø 76MM POUR NISSAN NAVARA DE 2005 A 2015

ROLL BAR INOX DOUBLE TUBE Ø 76MM Couleur : inox

Référence : RLSS2167IX
Prix : 895,00 € TTC/PIECE



ROLL BAR INOX TRIPLE TUBE Ø 76MM POUR NISSAN NAVARA DE 2005 A 2015

Roll bar inox - Triple tube - Ø 76 MM Couleur: inox

Référence : RLSS3167IX
Prix : 1 334,00 € TTC/PIECE

EQUIPEMENTS POUR NISSAN NAVARA D40 DCI 2005-2015



ROLL BAR INOX TRIPLE TUBES Ø 76MM POUR NISSAN NAVARA D40

Roll bar inox avec marquage «NAVARA» sur la barre latérale Triple tube - Ø 76 mm

Référence : RLSSK3167IX
Prix : 1 334,00 € TTC/PIECE



ROLL BAR NOIR DOUBLE TUBE INOX Ø 76MM POUR NISSAN NAVARA D40

ROLL BAR INOX THERMOLAQUE NOIR pour Nissan Navara D40 2005+

Référence : RLL289
Prix : 895,00 € TTC/PIECE

TIROIRS & COFFRES DE RANGEMENT



AMENAGEMENT INTERIEUR DOUBLE TIROIR ARB POUR NISSAN NAVARA D40 DOUBLE CABINE DE 2005 A 2015

Ce système est basé autour de plusieurs points clés donnant un produit de haute qualité avec une fonctionnalité et une facilité d'utilisation maximale : verrouillage à clé, fermeture par poignée, coup de poing pour un maximum de sécurité moquette traitée contre les UV et à haute résistance contre l'abrasion renforts de plancher pour un maintien maximal des charges placées dans chaque tiroir raccord d'angle en aluminium pour une finition impeccable glissières en forme de "u" pour une...

Informations Techniques :

Dimensions extérieures (LxLxH): 505 x 1355x310 mm Dimensions du tiroir (LxLxH): 435 x 1260x250 mm

Référence : ARB1355/D40
Prix : 2 874,00 € TTC/KIT

EQUIPEMENTS POUR NISSAN NAVARA D40 DCI 2005-2015



COFFRE / BOITE A OUTILS PICKUP ABS NOIR DOUBLE OUVERTURE MAXBOX 1580 X 650 H 466 MM

Lecoffrederangement à double ouverture Maxbox est pratique, robusteet durable. Robustegrâceàsafabrication enpolyéthylènethermoforméet Durable de parsacouchede protectionrenforçantson étanchéité. Cecoffredebenneestéquipéd'unsystème deverrouillage à cléet de deux ouvertures latérales. Son installationnécessiteunperçagesur lesridelles de la benned'origine.

Informations Techniques :

Fermeture à clé Double ouverture papillon Traitement anti-UV
Dimensions extérieures : 1580 x 650 x 466 mm Volume : 263 L
Couleur: Noir se monte sur les véhicules suivants : Ford Ranger 2P/4Places - Super cab (de 2012 à 2015) Ford Ranger 4P/4Places - Double cab (de 2012 à 2015) Ford Ranger 4P/4Places - Double cab (de 2015 à 2019) Ford Ranger 2P/4Places - Super cab (de 2015 à 2019) Ford Ranger 2P/2Places - Simple cab...

Référence : **BOX4**

Prix : **854,00 € TTC/PIECE**



COFFRE / BOITE A OUTILS PICKUP ABS NOIR MAXBOX 1320 X 505 H 475 MM

LecoffrederangementMaxbox esttrèsrobusteet durable. Robustegrâceàsafabrication enpolyéthylènethermoforméet Durable de parsacouchede protectionrenforçantson étanchéité. Cecoffredebenneestéquipéd'unsystème deverrouillage à cléetd'unegrandeouverturefrontale. Son installationnécessiteunperçagesurlesridelles de la benned'origine.

Informations Techniques :

Fermeture à clé Dimensions extérieures : 1320 x 505 x 475 mm Poids : 19 kg Couleur: Noir se monte sur les véhicules suivants : Ford Ranger 2P/4Places - Super cab (de 2012 à 2015) Ford Ranger 4P/4Places - Double cab (de 2012 à 2015) Ford Ranger 4P/4Places - Double cab (de 2015 à 2019) Ford Ranger 2P/4Places - Super cab (de 2015 à 2019) Ford Ranger 2P/2Places - Simple cab (de 2015 à 2019) Ford Ranger 4P/4Places - Double cab...

Référence : **BOX1**

Prix : **639,00 € TTC/PIECE**

EQUIPEMENTS POUR NISSAN NAVARA D40 DCI 2005-2015



COFFRE / BOITE A OUTILS PICKUP ABS NOIR MAXBOX 1400 X 540 H 540 MM

Le coffret rangement Maxbox est très robuste et durable. Robuste grâce à sa fabrication en polyéthylène thermoformé et durable de par sa couche de protection renforçant son étanchéité. Ce coffret de benne est équipé d'un système de verrouillage à clé et d'une grande ouverture frontale. Son installation nécessite un perçage sur les ridelles de la benne d'origine.

Informations Techniques :

Fermeture à clé Dimensions extérieures : 1400 x 540 x 540 mm Poids : 22 kg Couleur: Noir se monte sur les véhicules suivants : Ford Ranger 2P/4Places - Super cab (de 2012 à 2015) Ford Ranger 4P/4Places - Double cab (de 2012 à 2015) Ford Ranger 4P/4Places - Double cab (de 2015 à 2019) Ford Ranger 2P/4Places - Super cab (de 2015 à 2019) Ford Ranger 2P/2Places - Simple cab (de 2015 à 2019) Ford Ranger 4P/4Places - Double cab...

Référence : **BOX2**

Prix : **710,00 € TTC/PIECE**



COFFRE / BOITE A OUTILS PICKUP ABS NOIR MAXBOX COMPATIBLE ROLL BAR 1400 X 552 H 527 MM

Le coffret rangement Maxbox est robuste et durable. Robuste grâce à sa fabrication en polyéthylène thermoformé et durable de par sa couche de protection renforçant son étanchéité. Ce coffret de benne est équipé d'un système de verrouillage à clé d'une grande ouverture frontale. Son installation nécessite un perçage sur les ridelles de la benne d'origine.

Informations Techniques :

Fermeture à clé Compatible roll bar Traitement anti-UV Dimensions extérieures : 1400 x 552 x 527 mm Couleur: Noir se monte sur les véhicules suivants : Ford Ranger 2P/4Places - Super cab (de 2012 à 2015) Ford Ranger 4P/4Places - Double cab (de 2012 à 2015) Ford Ranger 4P/4Places - Double cab (de 2015 à 2019) Ford Ranger 2P/4Places - Super cab (de 2015 à 2019) Ford Ranger 2P/2Places - Simple cab (de 2015 à...)

Référence : **BOX5**

Prix : **720,00 € TTC/PIECE**

EQUIPEMENTS POUR NISSAN NAVARA D40 DCI 2005-2015



KIT DE FINITION AVANT POUR AMENAGEMENT TIROIR ARB POUR NISSAN NAVARA D40 DOUBLE CABINE MODELE EUROPE

KIT DE FINITION AVANT POUR AMENAGEMENT TIROIR ARB POUR NISSAN NAVARA D40 DOUBLE CABINE MODELE EUROPE

Référence : **D40STXEXFK**

Prix : **206,00 € TTC/KIT**

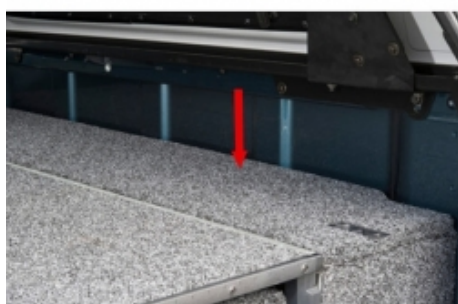

KIT DE FINITION POUR AMENAGEMENT TIROIR ARB POUR NISSAN NAVARA D40 DOUBLE CABINE MODELE EUROPE

KIT DE FINITION POUR AMENAGEMENT TIROIR ARB POUR NISSAN NAVARA D40 DOUBLE CABINE MODELE EUROPE

Référence : **D40STXFK**

Prix : **201,00 € TTC/KIT**



PLATEAU COULISSANT CARGOGLIDE DECKED POUR PICK UP DOUBLE CABINE 1422 X 1041 MM - EXTENSION A 100% DE SA TAILLE

Accédez rapidement et facilement à vos outils et à votre matériel dans la benne de votre pick-up grâce à un plateau coulissant. Le DECKED CargoGlide vous évite de perdre du temps et de l'énergie pour trouver ce dont vous avez besoin. Abaissez le hayon, relevez le loquet, et vos outils glissent jusqu'à vous, en douceur. FACILE À UTILISER Faites glisser en toute simplicité jusqu'à 454 kg de matériel en appuyant sur un bouton. Les différentes cales vous permettent de choisir la longueur de...

Informations Techniques :

Longueur totale : 1425.77 mm Longueur de la zone utilisable : 1397 mm Largeur totale : 1060,45 mm Largeur de la zone utilisable : 1028,70 mm Hauteur du produit: 228.60 mm Hauteur avec côtés hauts installés : 342.90 mm Poids: 105.67 kg Charge utile: 454 kg extension d'ouverture : 100% de la longueur du cargoglide

Référence : **CG1000XL-5641**

Prix : **3 650,00 € TTC/PIECE**



PLATEAU COULISSANT CARGOGLIDE DECKED POUR PICK UP DOUBLE CABINE 1422 X 1041 MM - EXTENSION A 70% DE SA TAILLE

Accédez rapidement et facilement à vos outils et à votre matériel dans la benne de votre pick-up grâce à un plateau coulissant. Le DECKED CargoGlide vous évite de perdre du temps et de l'énergie pour trouver ce dont vous avez besoin. Abaissez le hayon, relevez le loquet, et vos outils glissent jusqu'à vous, en douceur. FACILE À UTILISER Faites glisser en toute simplicité jusqu'à 454 kg de matériel en appuyant sur un bouton. Les différentes cales vous permettent de choisir la longueur de...

Informations Techniques :

Longueur totale : 1419,74 mm Longueur de la zone utilisable : 1397 mm
Largeur totale : 1060,45 mm Largeur de la zone utilisable : 1028,70 mm
Hauteur du produit: 190,50mm Hauteur avec côtés hauts installés : 304,80 mm Poids: 55,78kg Charge utile: 454 kg extension d'ouverture : 70% de la longueur du cargoglide

Référence : **CG1000-5641**
Prix : **2 180,00 € TTC/PIECE**



PLATEAU COULISSANT CARGOGLIDE DECKED POUR PICK UP EXTRA CABINE 1727 X 1041 MM - EXTENSION A 100% DE SA TAILLE

Accédez rapidement et facilement à vos outils et à votre matériel dans la benne de votre pick-up grâce à un plateau coulissant. Le DECKED CargoGlide vous évite de perdre du temps et de l'énergie pour trouver ce dont vous avez besoin. Abaissez le hayon, relevez le loquet, et vos outils glissent jusqu'à vous, en douceur. FACILE À UTILISER Faites glisser en toute simplicité jusqu'à 454 kg de matériel en appuyant sur un bouton. Les différentes cales vous permettent de choisir la longueur de...

Informations Techniques :

Longueur totale : 1730,54 mm Longueur de surface utile : 1701.80 mm
Largeur totale : 1060,45 mm Largeur de la zone utilisable : 1028,70 mm
Hauteur du produit: 228.60 mm Hauteur avec côtés hauts installés : 342.90 mm Poids: 113.38 kg Charge utile: 454 kg extension d'ouverture : 100% de la longueur du cargoglide

Référence : **CG1000XL-6841**
Prix : **3 650,00 € TTC/PIECE**



PLATEAU COULISSANT CARGOGLIDE DECKED POUR PICK UP EXTRA CABINE 1727 X 1041 MM - EXTENSION A 70% DE SA TAILLE

Accédez rapidement et facilement à vos outils et à votre matériel dans la benne de votre pick-up grâce à un plateau coulissant. Le DECKED CargoGlide vous évite de perdre du temps et de l'énergie pour trouver ce dont vous avez besoin. Abaissez le hayon, relevez le loquet, et vos outils glissent jusqu'à vous, en douceur. FACILE À UTILISER Faites glisser en toute simplicité jusqu'à 454 kg de matériel en appuyant sur un bouton. Les différentes cales vous permettent de choisir la longueur de...

Informations Techniques :

Longueur totale : 1724,53 mm Longueur de surface utile : 1701.80 mm Largeur totale : 1060,45 mm Largeur de la zone utilisable : 1028,70 mm Hauteur du produit: 190,50mm Hauteur avec côtés hauts installés : 304,80 mm Poids: 63,49kg Charge utile: 454 kg extension d'ouverture : 70% de la longueur du cargoglide

Référence : CG1000-6841
Prix : 2 180,00 € TTC/PIECE



PLATEAU COULISSANT LONGUEUR AJUSTABLE POUR BENNE DE PICKUP DOUBLE/EXTRA/SIMPLE CABINE CHARGE MAXI 600KG

plateau coulissant s'adaptant à tous les modèles de pick up simple / double ou extra cabine Caractéristiques : Chargement accessible sans monter dans la benne grâce au plateau coulissant Possède un rebord en acier avec points d'ancrage permettant de sécuriser le contenu Sol résistant Peut se bloquer dans plusieurs positions pour une utilisation optimale Livré dans une longueur de 1443mm (double cabine standard) et peut être déployé jusqu'à une longueur de 1843mm Couleur : noir ...

Référence : BEDSLIDE6
Prix : 1 690,00 € TTC/PIECE

EQUIPEMENTS POUR NISSAN NAVARA D40 DCI 2005-2015



SYSTEME TIROIR ETANCHE + PLATEAU DECKED POUR NISSAN NAVARA D40 DOUBLE CABINE DE 2005 A 2014

SYSTEME TIROIR ETANCHE + PLATEAU DECKED POUR NISSAN NAVARA D40 DOUBLE CABINE DE 2005 A 2014 Cette nouvelle version des produits DECKED conçue par nos ingénieurs aux Etats-Unis, vous offre plus de d'espace avec son unique et super tiroir (500 kg de charge utile sur le double plancher et 180 kg sur le super tiroir) OPTIMISER votre pick-up et VUL avec les systèmes DECKED, c'est simple avec DECKED! Le système de tiroirs coulissants se fixe sur le plateau de votre véhicule, juste au-dessus...

Informations Techniques :

longueur de la benne : 1578 mm longueur du système Decked : 1430 mm poids du système Decked installé : 93 kg se monte sur : NISSAN NAVARA D40 DOUBLE CABINE DE 2005 A 2014

Référence : YN3

Prix : 2 180,00 € TTC/PIECE



TIROIR COULISSANT ARB CUISINE PICKUP DOUBLE CABINE

Pour compléter la gamme existante d'aménagements tiroirs, ARB propose une cuisine intégrée, pratique, et complète avec évier ! Bien que contenue dans un cadre de tiroir modulaire ARB, la cuisine coulissante n'est pas seulement un tiroir, mais une cuisine complète en acier inoxydable avec un espace de travail, une table de cuisson à trois brûleurs Thetford, un évier et son propre tiroir à ustensiles. ARB Slide Kitchen a été spécialement conçu pour être intégré aux installations de tiroirs ARB...

Référence : RDK1355

Prix : 3 449,00 € TTC/KIT



TIROIR DE RANGEMENT SIMPLE ARB 1355 X 500 X 190 MM AVEC PLATEAU COULISSANT

TIROIR DE RANGEMENT SIMPLE ARB 1355 X 505 X 140 MM AVEC PLATEAU COULISSANT Il s'agit de tiroir mi-hauteur. Ce système est basé autour de plusieurs points clés donnant un produit de haute qualité avec une fonctionnalité et une facilité d'utilisation maximale : verrouillage à clé, fermeture par poignée, coup de poing pour un maximum de sécurité moquette traitée contre les UV et à haute résistance contre l'abrasion renforts de plancher pour un maintien maximal des charges placées dans...

Référence : RFH1355

Prix : 1 052,00 € TTC/PIECE



TIROIR DE RANGEMENT SIMPLE ARB 1355 X 505 X 140 MM AVEC PLATEAU COULISSANT

TIROIR DE RANGEMENT SIMPLE ARB 1355 X 505 X 140 MM AVEC PLATEAU COULISSANT Ce système est basé autour de plusieurs points clés donnant un produit de haute qualité avec une fonctionnalité et une facilité d'utilisation maximale : verrouillage à clé, fermeture par poignée, coup de poing pour un maximum de sécurité moquette traitée contre les UV et à haute résistance contre l'abrasion renforts de plancher pour un maintien maximal des charges placées dans chaque tiroir raccord d'angle en...

Référence : RF1355

Prix : **890,00 € TTC/PIECE**



TIROIR DE RANGEMENT SIMPLE ARB 1355 X 505 X 310 MM AVEC PLATEAU COULISSANT POUR PICK-UP DOUBLE CABINE

TIROIR DE RANGEMENT SIMPLE ARB 1355 X 505 X 310 MM AVEC PLATEAU COULISSANT Ce système est basé autour de plusieurs points clés donnant un produit de haute qualité avec une fonctionnalité et une facilité d'utilisation maximale : verrouillage à clé, fermeture par poignée, coup de poing pour un maximum de sécurité moquette traitée contre les UV et à haute résistance contre l'abrasion renforts de plancher pour un maintien maximal des charges placées dans chaque tiroir raccord d'angle en...

Référence : RDRF1355

Prix : **1 282,00 € TTC/PIECE**



TIROIR DE RANGEMENT SIMPLE ARB 1355 X 505 X 310 MM AVEC PLATEAU FIXE POUR PICK-UP DOUBLE CABINE

TIROIR DE RANGEMENT SIMPLE ARB 1355 X 505 X 310 MM AVEC PLATEAU FIXE Ce système est basé autour de plusieurs points clés donnant un produit de haute qualité avec une fonctionnalité et une facilité d'utilisation maximale : verrouillage à clé, fermeture par poignée, coup de poing pour un maximum de sécurité moquette traitée contre les UV et à haute résistance contre l'abrasion renforts de plancher pour un maintien maximal des charges placées dans chaque tiroir raccord d'angle en...

Référence : RD1355

Prix : **1 185,00 € TTC/PIECE**

VÉRIN DE HAYON OU DE CAPOT

EQUIPEMENTS POUR NISSAN NAVARA D40 DCI 2005-2015



VERIN DE HAYON POUR NISSAN NAVARA DE 2005 A 2015

La meilleure façon d'abaisser le hayon Le vérin EZDown est le meilleur système pour abaisser votre hayon de pick-up en toute sécurité. Au lieu de s'ouvrir d'un «coup sec», votre hayon descendra lentement. Le système de vérin EZDown vous permet de garder les mains libres, d'amortir l'impact et de ralentir considérablement la vitesse d'ouverture. Détails sur le produit Le EZDown utilise de l'huile pour vérin Stabilus afin de fournir une plus grande facilité dans l'abaissement du hayon de...

Référence : ED0700

Prix : 109,00 € TTC/PIECE

BIVOUAC & AUTONOMIE

ACCESSOIRES TENTES



KIT ISOLATION VITRES JAMES BAROUD

Dès l'origine conçus et testés dans des conditions extrêmes pour le 4x4 et le raid, les produits JAMES BAROUD bénéficient à ce jour d'une renommée d'envergure internationale. C'est en toute sérénité que vous pourrez vous appuyer sur les produits JAMES BAROUD. Les Kit isolation James Baroud sont fournis prêts à poser sur toutes les vitres de votre 4x4, il est sur mesure. Grâce à ses ventouses, les panneaux tiennent en place, même sur les pistes les plus dures. Cette couverture matelassée est...

Référence : 462490

Prix : 390,00 € TTC/PIECE

CELLULES & ACCESSOIRES

CELLULES AMOVIBLES

EQUIPEMENTS POUR NISSAN NAVARA D40 DCI 2005-2015



CELLULE AMOVIBLE STORK CAMPER POUR PICKUP DOUBLE CABINE VERSION BASIC

AVEC LA NOUVELLE CELLULE AMOVIBLE STORK CAMPER, LA MIGRATION COMMENCE 1) Si le camping sous tente n'est plus confortable pour vous; 2) Si le temps vous manque pour s'installer dans des évasions à court terme; 3) Si vous ne pouvez pas atteindre les endroits que vous souhaitez dans des conditions routières difficiles avec votre caravane ou camping-car; 4) Si vous ne voulez pas renoncer à la possibilité de transporter des marchandises avec votre pick-up et ne pas le convertir en camping-car ...

Informations Techniques :

Equipements et caractéristiques (inclus dans la version basic)
COQUE EXTERIEURE: Coque intérieure et extérieure moulée en polyester renforcé monobloc (isolation en polyuréthane de 20 mm entre les coques) Toit relevable avec isolation 20 mm Option de couleur spécifique, opaque Espace de rangement dans le toit Matelas et coussins faciles à nettoyer Tente de toit avec 3 fenêtres pvc et moustiquaires Charnières en acier inoxydable Points de fixations des béquilles de levage en...

Référence : STC1

Prix : **28 300,00 € TTC/PIECE**



CELLULE AMOVIBLE STORK CAMPER POUR PICKUP DOUBLE CABINE VERSION BASIC+

Option incluses pour la cellule version Basic+ : Deux fenêtres latérales 300x700mm et 300x500mm Ensemble de panneaux solaires, panneau solaire Tommatech 240 W - avec Victron smartsolar MPPT AVEC LA NOUVELLE CELLULE AMOVIBLE STORK CAMPER, LA MIGRATION COMMENCE 1) Si le camping sous tente n'est plus confortable pour vous; 2) Si le temps vous manque pour s'installer dans des évasions à court terme; 3) Si vous ne pouvez pas atteindre les endroits que vous souhaitez dans des conditions...

Informations Techniques :

Equipements et caractéristiques (inclus dans la version basic)
COQUE EXTERIEURE: Coque intérieure et extérieure moulée en polyester renforcé monobloc (isolation en polyuréthane de 20 mm entre les coques) Toit relevable avec isolation 20 mm Option de couleur spécifique, opaque Espace de rangement dans le toit Matelas et coussins faciles à nettoyer Tente de toit avec 3 fenêtres pvc et moustiquaires Charnières en acier inoxydable Points de fixations des béquilles de levage en...

Référence : STC/BA

Prix : **30 399,00 € TTC/PIECE**

EQUIPEMENTS POUR NISSAN NAVARA D40 DCI 2005-2015



CELLULE AMOVIBLE STORK CAMPER POUR PICKUP DOUBLE CABINE VERSION EVASION

Option incluses pour la cellule version EVASION : Deux fenêtres latérales 300x700mm + 300x500mm Moustiquaire de porte arrière – Double couche Revêtement de sol en bois Couleur de la cellule en peinture métallisé (version standard uniquement opaque) Cuisine intérieure 1 feux gaz + évier (Évier de cuisinière combiné Can FL1323 / Robinet pliant Arona) Réfrigérateur Dometic CRX 65 lt Surveillance de la batterie avec contrôleur de batterie Victron BMV-712 smart Ensemble de panneaux...

Informations Techniques :

Equipements et caractéristiques (inclus dans la version basic)
COQUE EXTERIEURE: Coque intérieure et extérieure moulée en polyester renforcé monobloc (isolation en polyuréthane de 20 mm entre les coques) Toit relevable avec isolation 20 mm Option de couleur spécifique, opaque Espace de rangement dans le toit Matelas et coussins faciles à nettoyer Tente de toit avec 3 fenêtres pvc et moustiquaires Charnières en acier inoxydable Points de fixations des béquilles de levage en...

Référence : STC/EV
Prix : 35 961,00 € TTC/PIECE



CELLULE AMOVIBLE STORK CAMPER POUR PICKUP DOUBLE CABINE VERSION GRAND RAID

Option incluses pour la cellule version GRAND RAID : Deux fenêtres latérales 300x700mm et 300x500mm Moustiquaire de porte arrière – Double couche Revêtement de sol en bois Couleur de la cellule en peinture métallisé (version standard uniquement opaque) Cuisine intérieure 1 feux gaz + évier (Évier de cuisinière combiné Can FL1323 / Robinet pliant Arona) Réfrigérateur Dometic CRX 65 lt Surveillance de la batterie avec contrôleur de batterie Victron BMV-712 smart Ensemble de panneaux...

Informations Techniques :

Equipements et caractéristiques (inclus dans la version basic)
COQUE EXTERIEURE: Coque intérieure et extérieure moulée en polyester renforcé monobloc (isolation en polyuréthane de 20 mm entre les coques) Toit relevable avec isolation 20 mm Option de couleur spécifique, opaque Espace de rangement dans le toit Matelas et coussins faciles à nettoyer Tente de toit avec 3 fenêtres pvc et moustiquaires Charnières en acier inoxydable Points de fixations des béquilles de levage en...

Référence : STC/GR
Prix : 39 584,00 € TTC/PIECE



CELLULE AMOVIBLE ULTRA COMPACT 2 PERSONNES ALU CAB CAMPER KHAYA MODELE CONFORT VERSION NOIRE POUR PICKUP DOUBLE ET EXTRA CABINE

CELLULE ULTRA COMPACT 2 PERSONNES ALU CAB CAMPER KHAYA- NOIRE Le Khaya Camper est une nouvelle cellule démontable, conçue pour s'adapter au benne de la plus part des pickup. La cabine Khaya possède déjà un équipement de base important dont un auvent avec ouverture à 270° autoporté fournit avec la gouttière. A l'exterieur sous la capucine, vous avez un rangement avec une table alu. Elle peut être livrée avec d'autres équipements et options. Elle comporte de nombreux espaces de stockages. Le...

Informations Techniques :

DIMENSIONS:Longueur (seule): 2800mmHauteur (toit fermé): 1450mmLargeur (seule): 1850mmHauteur (seulet, toit ouvert): 3100mm

Référence : AC-KH-COMFORT-B

Prix : **29 900,00 € TTC/PIECE**



CELLULE AMOVIBLE ULTRA COMPACT 4 PERSONNES ALU CAB CAMPER KHAYA MODELE FAMILY VERSION NOIRE POUR PICKUP DOUBLE ET EXTRA CABINE

CELLULE ULTRA COMPACT 4 PERSONNES ALU CAB CAMPER KHAYA Le Khaya Camper est une nouvelle cellule démontable, conçue pour s'adapter au benne de la plus part des pickup. La cabine Khaya possède déjà un équipement de base important dont un auvent autoporté 270° fournit avec la gouttière. A l'exterieur sous la capucine, vous avez un rangement avec une table alu. Elle peut être livrée avec d'autres équipements et options. Elle comporte de nombreux espaces de stockages. Le fond de la cabine est...

Informations Techniques :

DIMENSIONS:Longueur (seule): 2800mmHauteur (toit fermé): 1450mmLargeur (seule): 1850mmHauteur (seulet, toit ouvert): 3100mm

Référence : AC-KH-FAMILY-B

Prix : **28 900,00 € TTC/PIECE**

CUISINE ET PETITS ACCESSOIRES CAMPING

EQUIPEMENTS POUR NISSAN NAVARA D40 DCI 2005-2015



TIROIR COULISSANT ARB CUISINE PICKUP DOUBLE CABINE

Pour compléter la gamme existante d'aménagements tiroirs, ARB propose une cuisine intégrée, pratique, et complète avec évier ! Bien que contenue dans un cadre de tiroir modulaire ARB, la cuisine coulissante n'est pas seulement un tiroir, mais une cuisine complète en acier inoxydable avec un espace de travail, une table de cuisson à trois brûleurs Thetford, un évier et son propre tiroir à ustensiles. ARB Slide Kitchen a été spécialement conçu pour être intégré aux installations de tiroirs ARB...

Référence : RDK1355

Prix : **3 449,00 € TTC/KIT**

RANGEMENT



SAC ROUE DE SECOURS IKAMPER

Double usage Remplissez le sac avec des articles tels que du bois lors de la première étape de votre voyage, puis avec des déchets et des matières recyclables sur le chemin du retour. Compact Comprimez l'espace non utilisé en enroulant le tissu et fermez-le à l'aide de la sangle adaptée. Résistant à l'eau Gardez vos déchets au sec, à l'abri de la pluie.

Informations Techniques :

Poches à fermeture éclair Rangez vos petits objets dans les poches zippées situées de chaque côté. Poches latérales Vos outils peuvent être rangés dans les grandes poches latérales et leur système de boucles. Haute visibilité Les bandes réfléchissantes argentées apportent plus de sécurité lorsqu'il fait nuit ou par mauvais temps. Entretien facile Le polyester durable et déperlant est adapté à toutes les conditions climatiques. Il se nettoie...

Référence : IKAMPER-SRDS

Prix : **179,00 € TTC/PIECE**

JANTES & PNEUS

ACCESSOIRES JANTES ET PNEUS

CACHES-ROUES

EQUIPEMENTS POUR NISSAN NAVARA D40 DCI 2005-2015



SAC ROUE DE SECOURS IKAMPER

Double usage Remplissez le sac avec des articles tels que du bois lors de la première étape de votre voyage, puis avec des déchets et des matières recyclables sur le chemin du retour. Compact Comprimez l'espace non utilisé en enroulant le tissu et fermez-le à l'aide de la sangle adaptée. Résistant à l'eau Gardez vos déchets au sec, à l'abri de la pluie.

Informations Techniques :

Poches à fermeture éclair Rangez vos petits objets dans les poches zippées situées de chaque côté. Poches latérales Vos outils peuvent être rangés dans les grandes poches latérales et leur système de boucles. Haute visibilité Les bandes réfléchissantes argentées apportent plus de sécurité lorsqu'il fait nuit ou par mauvais temps. Entretien facile Le polyester durable et déperlant est adapté à toutes les conditions climatiques. Il se nettoie...

Référence : IKAMPER-SRDS

Prix : **179,00 € TTC/PIECE**

ECROUS



ECROU BLACK 12X1.25

Écrou 19mm cône 60°

Référence : E121.25BK

Prix : **2,40 € TTC/PIECE**



ECROU CHROME 12X1.25

L'écrou chromé donnera du look à votre 4x4. Écrou 19mm cône 60°

Référence : E121.25

Prix : **2,40 € TTC/PIECE**

EQUIPEMENTS POUR NISSAN NAVARA D40 DCI 2005-2015



ECROUS ANTIVOL 12 X 1.25 (jeu de 5 pièces + clés)

Modèles coniques 60°, compatible avec tous nos modèles de jantes acier et aluminium. Ces écrous ne conviennent pas pour les jantes aluminium d'origine

Référence : A5121.25
Prix : **22,80 € TTC/JEU**

CHAINES À NEIGE



CHAINE A NEIGE CMD 460

*Câble intérieur flexible. Système de tension auto-bloquant Double ressort latéral pour une parfaite adaptation. Grande sécurité * Montage rapide et simple sans déplacement du véhicule * Maillon carré de 16mm en acier cémenté et galvanisé hautement résistant. voir les dimensions des chaînes à neige -- cliquer ici

Informations Techniques :

**Câble intérieur flexible. Système de tension auto-bloquant Double ressort latéral pour une parfaite adaptation. Grande sécurité * Montage rapide et simple sans déplacement du véhicule * Maillon carré de 16mm en acier cémenté et galvanisé hautement résistant. voir les dimensions des chaînes à neige -- cliquer ici*

Référence : CHAINE460
Prix : **149,00 € TTC/PAIRE**

ELARGISSEURS DE VOIES



KIT DE 4 ELARGISSEURS DE VOIE ADAPTATEUR D'ENTRAXE ALUMINIUM HOFMANN POUR NISSAN PATHFINDER / NAVARA D40 6X114.3 > 6x139,7

Kit de 4 élargisseurs de voie +30mm par roue, homologué TUV, livré complet prêt à poser. Permet de monter des jantes en entraxe 6x139,7 (sans epaulement de centrage) sur votre véhicule en entraxe 6x114,3 centrage 66.1 et d'avoir un plus grand choix de jantes (permet notamment de monter du 16") Elargisseurs de voie Hofmann homologués TUV. - Elargissement de la voie de 60mm soit 30mm par roue. - meilleure stabilité directionnelle - meilleure stabilité en virage - meilleure stabilité en dévers -...

Référence : HSPA006DN
Prix : **348,00 € TTC/KIT**

EQUIPEMENTS POUR NISSAN NAVARA D40 DCI 2005-2015



KIT DE 4 ELARGISSEURS DE VOIE ALUMINIUM HOFMANN POUR NISSAN NAVARA D40 ,NP300 / PATHFINDER R51

Caractéristiques : Fabrication allemande Alliage spécifique
Homologation TÜV Stabilité directionnelle accrue Axe de centrage
Largeur 30 mm Caractéristiques techniques : LARGEUR (mm): 30
Marque: NISSAN Modele: NAVARA D40 (>08/2005), NP300 (>2016) ,
PATHFINDER R51 (>03/2006) PCD: 6 x 114.3 vendu en kit de 4

Référence : HSPVA06DN
Prix : 338,00 € TTC/KIT

JANTES ALUMINIUM



JANTE ALUMINIUM AMERICAN RACING AR969 ANSEN OFF ROAD MACHINED

Jante AR969 Ansen Off Road- machined Le spécialiste américain de la jante depuis 1956. Ce modèle AR969 est en finition machined et ring noir. Livrée avec cache-moyeu sans visserie Largeur Diamètre Nb de trous Entraxe Déport Center bore 8.5 17 6 114.3 25 72.6

Références :

AR96978564525 - JANTE ALUMINIUM AMERICAN RACING AR969
ANSEN OFF ROAD MACHINED 8.5 X 17 ENTRAXE 6 X 114.3
DEPORT 25
Prix : 324,00 € TTC/PIECE



JANTE ALUMINIUM AMERICAN RACING AR969 ANSEN OFF ROAD SATIN BLACK

Jante AR969 Ansen Off Road-Satin Black Le spécialiste américain de la jante depuis 1956. Ce modèle AR969 est en finition satin black et ring noir. Livrée avec cache-moyeu sans visserie Largeur Diamètre Nb de trous Entraxe Déport Center bore 8.5 17 6 114.3 25 72.6

Références :

AR96978564725 - JANTE ALUMINIUM AMERICAN RACING AR969
ANSEN OFF ROAD SATIN BLACK 8.5 X 17 ENTRAXE 6 X 114.3
DEPORT 25
Prix : 324,00 € TTC/PIECE

JANTES ALUMINIUM RENFORCÉES / RAID



JANTE ALUMINIUM DOUBLE BEADLOCK HUTCHINSON 8.5 x 17 6X139.7 TOYOTA GRIS ANTRACITE MAT

Ayant fait leurs preuves durant de nombreuses années dans le domaine militaire, les amateurs d'off road peuvent désormais profiter de la technologie Beadlock offerte par les jantes HUTCHINSON ! Vous en avez rêvé, HUTCHINSON l'a fait. Une jante robuste qui vous permet de dégonfler à souhait sans risque de déjanter, c'est possible ! Qu'est-ce qu'une jante BEADLOCK ? A L'origine c'est une jante standard en acier ou en aluminium qui est décollée sur sa partie extérieur (simple beadlock) ou...

Informations Techniques :

Caractéristiques : - Entraxe : 6 x 139.7- Taille de la jante : 8.5 x 17"-
Modèle de boulon : 139.7 mm BCD- Alésage : 106.2 mm-
Centerboard : 114.3 mm- Charge : 1 200kg- Poids sans beadlock :
18.2 kg- Déport (ET) : -10 mm- Jante en alliage- Jante avec beadlock

Référence : **WA-0567**

Prix : **1 800,00 € TTC/PIECE**



JANTE ALUMINIUM MANANO BLACK

JANTE ALUMINIUM SPECIAL CHARGES LOURDES finition : black moulée sous pression spécialement conçue pour les raids avec indice de charge jusqu'à 1400kg alliage spécifique (Al Si 7% Mg Sr) traitement thermique Insert acier anti-desserrement Livrée sans visserie Largeur Diamètre Nb de trous Entraxe Déport Center bore 8 17 6 114.3 30 66.1 se monte sur le véhicule avec de possibles modifications de carrosserie (nous consulter pour confirmer la...

Références :

MAN55BK - JANTE ALUMINIUM MANANO BLACK 8 X 17 ENTRAXE
6 X 114.3 DEPORT 30

Prix : 362,00 € TTC/PIECE



JANTE ALUMINIUM MANANO BLACK 8.5 X 18 ENTRAXE 6 X 114.3 DEPORT 30

JANTE ALUMINIUM SPECIAL CHARGES LOURDES finition : black moulée sous pression spécialement conçue pour les raids avec indice de charge jusqu'à 1400kg alliage spécifique (Al Si 7% Mg Sr) traitement thermique Insert acier anti-desserrement Livrée sans visserie Largeur Diamètre Nb de trous Entraxe Déport Center bore 8.5 18 6 114.3 30 66.1 se monte sur le véhicule avec de possibles modifications de carrosserie (nous consulter pour confirmer la...

Référence : MAN85BK
Prix : 444,00 € TTC/PIECE



JANTE ALUMINIUM MANANO SILVER

JANTE ALUMINIUM SPECIAL CHARGES LOURDES finition : silver moulée sous pression spécialement conçue pour les raids avec indice de charge jusqu'à 1400kg alliage spécifique (Al Si 7% Mg Sr) traitement thermique Insert acier anti-desserrement Livrée sans visserie Largeur Diamètre Nb de trous Entraxe Déport Center bore 8 17 6 114.3 30 66.1 se monte sur le véhicule avec de possibles modifications de carrosserie (nous consulter pour confirmer la...

Références :

MAN55SI - JANTE ALUMINIUM MANANO SILVER 8 X 17 ENTRAXE 6 X 114.3 DEPORT 30
Prix : 362,00 € TTC/PIECE



JANTE ALUMINIUM RACER GRISE

Le modèle RACER est une jante en aluminium coulé, spécialement conçue pour les raids avec indice de charge de 1300kg. finition : grise JANTE RENFORCÉE : moulée sous pression alliage spécifique (Al Si 7% Mg Sr) traitement thermique insert acier anti-desserrement Jante aluminium livrée sans visserie. Largeur Diamètre Nb de trous Entraxe Déport Center bore 8 17 6 114.3 30 66.1 se monte sur le véhicule avec de possibles modifications de...

Références :

RAC55SI - JANTE ALUMINIUM RACER GRISE 8 X 17 ENTRAXE 6 X 114.3 DEPORT 30
Prix : 349,00 € TTC/PIECE

EQUIPEMENTS POUR NISSAN NAVARA D40 DCI 2005-2015



JANTE ALUMINIUM RENFORCE RAID EVO CORSE DAKAR ZERO 8x17" ET 30 BRONZE BRILLANT

La jante Dakar Zéro, issue de la Dakar Corse, spécialement développée pour la compétition, est la version dédiée aux véhicules tout terrain. Les rayons internes du bord de la jante ont un profil qui rentre vers le centre, ce qui permet d'avoir un déport négatif protégeant les pièces mécaniques des gravillons et du sable et conçu pour laisser suffisamment d'espace pour les gros freins. Structure très résistante en alliage léger AS7, avec traitement thermique T6 conformément aux réglementations...

Informations Techniques :

Charge maximum : 1400kg Prévoir le kit de montage a3.000029.03 comprenant la visserie spécifique et cache moyeu (pour une jante)
Taille : 8x17" Déport : ET 30 Entraxe : 6x114.3 Alésage : 66.1mm
Couleur : bronze brillant

Référence : **SE4160140221**
Prix : **402,00 € TTC/PIECE**



JANTE ALUMINIUM RENFORCE RAID EVO CORSE DAKAR ZERO 8x17" ET 30 GRIS ANTHRACITE

La jante Dakar Zéro, issue de la Dakar Corse, spécialement développée pour la compétition, est la version dédiée aux véhicules tout terrain. Les rayons internes du bord de la jante ont un profil qui rentre vers le centre, ce qui permet d'avoir un déport négatif protégeant les pièces mécaniques des gravillons et du sable et conçu pour laisser suffisamment d'espace pour les gros freins. Structure très résistante en alliage léger AS7, avec traitement thermique T6 conformément aux réglementations...

Informations Techniques :

charge maximum : 1400kg prévoir le kit de montage a3.000029.03 comprenant la visserie spécifique et cache moyeu (pour une jante)
Taille : 8x17" Déport : ET 30 Entraxe : 6x114.3 Alésage : 66.1mm
Couleur : gris anthracite

Référence : **SE4160140051**
Prix : **402,00 € TTC/PIECE**

**JANTE ALUMINIUM RENFORCE RAID EVO CORSE
DAKAR ZERO 8x17" ET 30 NOIR BRILLANT**

La jante Dakar Zéro, issue de la Dakar Corse, spécialement développée pour la compétition, est la version dédiée aux véhicules tout terrain. Les rayons internes du bord de la jante ont un profil qui rentre vers le centre, ce qui permet d'avoir un déport négatif protégeant les pièces mécaniques des gravillons et du sable et conçu pour laisser suffisamment d'espace pour les gros freins. Structure très résistante en alliage léger AS7, avec traitement thermique T6 conformément aux réglementations...

Informations Techniques :

Charge maximum : 1400kg Prévoir le kit de montage a3.000029.03 comprenant la visserie spécifique et cache moyeu (pour une jante)
Taille : 8x17" Déport : ET 20 Entraxe : 6x114.3 Alésage : 66.1 mm
Couleur : Noir brillant

Référence : SE4160140141**Prix : 402,00 € TTC/PIECE****JANTE ALUMINIUM RENFORCE RAID EVO CORSE
DAKAR ZERO 8x17" ET 30 NOIR MAT**

La jante Dakar Zéro, issue de la Dakar Corse, spécialement développée pour la compétition, est la version dédiée aux véhicules tout terrain. Les rayons internes du bord de la jante ont un profil qui rentre vers le centre, ce qui permet d'avoir un déport négatif protégeant les pièces mécaniques des gravillons et du sable et conçu pour laisser suffisamment d'espace pour les gros freins. Structure très résistante en alliage léger AS7, avec traitement thermique T6 conformément aux réglementations...

Informations Techniques :

charge maximum : 1400kg prévoir le kit de montage a3.000029.03 comprenant la visserie spécifique et cache moyeu (pour une jante)
Taille : 8x17" Déport : ET 30 Entraxe : 6x114.3 Alésage : 66.1mm
Couleur : Noir mat

Référence : SE4160140041**Prix : 388,00 € TTC/PIECE****JANTES BEADLOCK**

**JANTE ALUMINIUM DOUBLE BEADLOCK
HUTCHINSON 8.5 x 17 6X139.7 TOYOTA GRIS
ANTRACITE MAT**

Ayant fait leurs preuves durant de nombreuses années dans le domaine militaire, les amateurs d'off road peuvent désormais profiter de la technologie Beadlock offerte par les jantes HUTCHINSON ! Vous en avez rêvé, HUTCHINSON l'a fait. Une jante robuste qui vous permet de dégonfler à souhait sans risque de déjanter, c'est possible ! Qu'est-ce qu'une jante BEADLOCK ? A L'origine c'est une jante standard en acier ou en aluminium qui est décollée sur sa partie extérieur (simple beadlock) ou...

Informations Techniques :

*Caractéristiques : - Entraxe : 6 x 139.7- Taille de la jante : 8.5 x 17"-
Modèle de boulon : 139.7 mm BCD- Alésage : 106.2 mm-
Centerboard : 114.3 mm- Charge : 1 200kg- Poids sans beadlock :
18.2 kg- Déport (ET) : -10 mm- Jante en alliage- Jante avec beadlock*

Référence : WA-0567**Prix : 1 800,00 € TTC/PIECE****JANTES TÔLES / ACIER****JANTE ACIER GOSS DAYTONA STREET LOCK**

Jante acier Goss Daytona Street Lock. Finition noire mat Ring gris anthracite avec visseries apparentes. Structure renforcée pour une utilisation Off-Road Look Beadlock (cette jante n'est pas une beadlock) livré sans visserie ni cache moyeu se monte sur le véhicule avec de possibles modifications de carrosserie (nous consulter pour confirmer la compatibilité de votre véhicule) modèle disponible en : Largeur Diamètre Nb de trous Entraxe Déport Center...

Références :

**666BK - JANTE ACIER GOSS DAYTONA STREET LOCK 8 X 17
ENTRAXE 6 X 114.3 DEPORT 15
Prix : 222,00 € TTC/PIECE**

**JANTE ACIER GOSS MODULAR GENERATION II BLACK**

Jante acier Modular Génération II Finition BLACK Structure renforcée pour une utilisation Off-Road livré sans visserie ni cache moyeu se monte sur le véhicule avec de possibles modifications de carrosserie (nous consulter pour confirmer la compatibilité de votre véhicule) modèle disponible en : Largeur Diamètre Nb de trous Entraxe Déport Center bore 7 16 6 114.3 18 66.1

Références :

432BK - JANTE ACIER GOSS MODULAR GENERATION II BLACK 7 X 16 ENTRAXE 6 X 114.3 DEPORT 18
Prix : 108,00 € TTC/PIECE

**JANTE ACIER GOSS TRIANGULAR GENERATION II BLACK**

Jante acier Triangular Génération II Finition BLACK Structure renforcée pour une utilisation Off-Road livré sans visserie ni cache moyeu se monte sur le véhicule avec de possibles modifications de carrosserie (nous consulter pour confirmer la compatibilité de votre véhicule) modèle disponible en : Largeur Diamètre Nb de trous Entraxe Déport Center bore 7 16 6 114.3 18 66.1

Références :

332BK - JANTE ACIER GOSS TRIANGULAR GENERATION II BLACK 7 X 16 ENTRAXE 6 X 114.3 DEPORT 18
Prix : 105,00 € TTC/PIECE
355BK - JANTE ACIER GOSS TRIANGULAR GENERATION II BLACK 7 X 17 ENTRAXE 6 X 114.3 DEPORT 20
Prix : 139,00 € TTC/PIECE

**JANTE ACIER GOSS TRIANGULAR GENERATION II BLACK 7.5 X 18 ENTRAXE 6 X 114.3 DEPORT 25**

Jante acier Triangular Génération II Finition BLACK Structure renforcée pour une utilisation Off-Road livré sans visserie ni cache moyeu se monte sur le véhicule avec de possibles modifications de carrosserie (nous consulter pour confirmer la compatibilité de votre véhicule) modèle disponible en : Largeur Diamètre Nb de trous Entraxe Déport Center bore 7.5 18 6 114.3 25 66.1

Référence : 385BK

Prix : 174,00 € TTC/PIECE

EQUIPEMENTS POUR NISSAN NAVARA D40 DCI 2005-2015



JANTE ACIER GOSS TRIANGULAR GENERATION II SILVER

Jante acier Triangular Génération II Finition SILVER / GUN METAL GRAY Structure renforcée pour une utilisation Off-Road livré sans visserie ni cache moyeu se monte sur le véhicule avec de possibles modifications de carrosserie (nous consulter pour confirmer la compatibilité de votre véhicule) modèle disponible en : Largeur Diamètre Nb de trous Entraxe Déport Center bore 7 16 6 114.3 18 66.1

Références :

332GM - JANTE ACIER GOSS TRIANGULAR GENERATION II SILVER 7 X 16 ENTRAXE 6 X 114.3 DEPORT 18

Prix : 105,00 € TTC/PIECE

355GM - JANTE ACIER GOSS TRIANGULAR GENERATION II SILVER 7 X 17 ENTRAXE 6 X 114.3 DEPORT 20

Prix : 139,00 € TTC/PIECE

PERFORMANCE & OPTIMISATION

COMPÉTITION

ACCESSOIRES COMPÉTITION



BAVETTES BLANCHE SEMI-RIGIDES 328x498

Vendu à la paire. Bavettes blanches. Dimensions : 345x495mm. Couleur blanche. Epaisseur : 2mm. Silencieuses aux impacts, ne flottent pas avec la vitesse, facile à retailler / adapter.

Référence : ACBA014

Prix : 20,00 € TTC/PAIRE



KIT DE MONTAGE BAVETTES

Vendu à la paire. Kit complet pour réaliser avec facilité la fixation sur le véhicule de 2 bavettes grâce à deux équerres zinguées. Kit livré complet avec visserie et notice.

Référence : ACBA113

Prix : 26,00 € TTC/PAIRE

EQUIPEMENTS POUR NISSAN NAVARA D40 DCI 2005-2015



KIT SANGLES MONTAGE BAVETTES

Vendu à la paire. Kit de sangles grises permettant de relever à volonté les bavettes de votre véhicule. Kit complet pour une paire de bavette : Cames à griffe, sangle, équerres de renfort, visserie, notice.

Référence : ACBA112

Prix : **26,00 € TTC/PAIRE**

ECHAPPEMENTS



ECHAPPEMENT INOX : INTERMÉDIAIRE AVEC SILENCIEUX SPORT + TUBE ARRIÈRE NISSAN NAVARA D40 2005-2016 2.5L DCI (sans fap)

Gain de couple et de puissance, sonorité sportive, gain de garde au sol Cet échappement (en 3 parties) se monte après le tube primaire, il a été pensé dans le but d'obtenir le meilleur rendement possible. Il est pourvu d'un silencieux Sport en absorption directe capable de s'adapter à toutes les préparations moteur. La son, plus présent, est sur un registre sportif, tout en restant dans la légalité. Il est conçu pour garder la contrepression nécessaire (pour garantir le bon fonctionnement...

Informations Techniques :

Garantie tous défauts de fabrication 5 ans Modèle NAVARA Type D40 (NON FAP) Année 2016 Chassis Unique INOX 304L recuit Diamètre du tube 63,5 mm X 1,5 mm Soudures 316L sous gaz neutre (azote)

Référence : NISS132

Prix : **1 064,00 € TTC/KIT**



ECHAPPEMENT INOX : DECATALYSEUR** (n° sErie

Référence : NISS102

Prix : **465,00 € TTC/PIECE**

EQUIPEMENTS POUR NISSAN NAVARA D40 DCI 2005-2015

ECHAPPEMENT INOX : DECATALYSEUR (n° sErie 218004 =euro4 FILTRE A PARTICULE) POUR NISSAN NAVARA D40 DE 2008-2010 EURO 4 ET PATHFINDER R51 DE 2008-2013 EURO 4 2.5 L DCI 174HP**

Référence : NISS103
Prix : 465,00 € TTC/PIECE



ECHAPPEMENT INOX : DECATALYSEUR (n° sErie >218004 =euro5) POUR NISSAN NAVARA D40 DE 2011-2015 EURO 5 2.5L DCI 190HP**

Référence : NISS104
Prix : 465,00 € TTC/PIECE



ECHAPPEMENT INOX : INTERMEDIAIRE AVEC PETIT SILENCIEUX ET TUBE ARRIERE POUR NISSAN NAVARA D40 DE 2006-2015 2.5L DCI (avec fap)

Référence : NISS107
Prix : 1 064,00 € TTC/PIECE



ECHAPPEMENT INOX : INTERMEDIAIRE AVEC SILENCIEUX ET TUBE ARRIERE POUR NISSAN NAVARA D40 DE 2006-2015 2.5L DCI (sans fap)

Référence : NISS106
Prix : 1 082,00 € TTC/PIECE



ECHAPPEMENT INOX : INTERMEDIAIRE AVEC SILENCIEUX ET TUBE ARRIERE POUR NISSAN NAVARA D40 2006-2015 2.5L DCI (avec fap)

Gain de couple et de puissance, belle sonorité, gain de garde au sol. Cet échappement (en 3 parties) se monte après le fap, il a été pensé dans le but d'obtenir le meilleur rendement possible. Il est pourvu d'un silencieux en absorption directe capable de s'adapter à toutes les préparations moteur. Il est conçu pour garder la contrepression nécessaire (pour garantir le bon fonctionnement du turbo). Les fixations reprennent l'emplacement d'origine, tout en gagnant en garde au...

Informations Techniques :

Garantie tous défauts de fabrication 5 ans Modèle NAVARA Type D40 (FAP) Année 2005, 2006, 2007, 2008, 2009, 2010, 2011, 2012, 2013, 2014, 2015, 2016 Chassis Unique INOX 304L recuit Diamètre du tube 63,5 mm X 1,5 mm Soudures 316L sous gaz neutre (azote)

Référence : NISS131

Prix : **1 082,00 € TTC/PIECE**



ECHAPPEMENT INOX : TUBE PRIMAIRE POUR NISSAN NAVARA D40 DE 2006+ ET PATHFINDER R51 DE 2006-2013 2.5L DCI (sans fap)

Référence : NISS105

Prix : **428,00 € TTC/PIECE**



ECHAPPEMENT SORTIE LATERALE EN INOX POUR NISSAN NAVARA D40 V6 3.0DCI 231CH

Spécialiste de l'échappement inox depuis plus de 10 ans, Tecinox étudie, conçoit et fabrique tous les systèmes d'échappement sur mesure et prêt à poser pour les 4x4. Les avantages de la ligne d'échappement Tecinox : Amélioration du rendement des flux de gaz de votre véhicule tout terrain : augmentation du couple moteur. Amélioration de la garde au sol, diminution du poids. Conception INOX : augmente la durée de vie de votre échappement. L'échappement...

Référence : NISS109

Prix : **537,00 € TTC/KIT**



LIGNE ECHAPPEMENT COMPLETE INOX POUR NISSAN NAVARA D40 2.5L TD SANS FAP

Spécialiste de l'échappement inox depuis plus de 10 ans, Tecinox étudie, conçoit et fabrique tous les systèmes d'échappement sur mesure et prêt à poser pour les 4x4. Les avantages de la ligne d'échappement Tecinox : Amélioration du rendement des flux de gaz de votre véhicule tout terrain : augmentation du couple moteur. Amélioration de la garde au sol, diminution du poids. Conception INOX : augmente la durée de vie de votre échappement. Ligne...

Référence : ECHAPPD40

Prix : **1 859,15 € TTC/KIT**



LIGNE ECHAPPEMENT INOX POUR NISSAN NAVARA D40 V6

Spécialiste de l'échappement inox depuis plus de 10 ans, Tecinox étudie, conçoit et fabrique tous les systèmes d'échappement sur mesure et prêt à poser pour les 4x4. Les avantages de la ligne d'échappement Tecinox : Amélioration du rendement des flux de gaz de votre véhicule tout terrain : augmentation du couple moteur. Amélioration de la garde au sol, diminution du poids. Conception INOX : augmente la durée de vie de votre échappement. Ligne d'échappement...

Référence : NISS108

Prix : **777,00 € TTC/KIT**



LIGNE ECHAPPEMENT INOX SORTIE LATÉRALE DOUBLE POUR NISSAN NAVARA D40 2.5L DCI 106/126/128/140KW

Cerficat : EG (homologation Européenne + valable en Suisse également) Motorisation : 2.5L DCI 106/126/128/140KW Sortie : 2x90mm type 16 d/g Diamètre du tube : 63.5mm / 2x55mm Matière : 100% INOX délai de livraison : 4 à 6 semaines

Référence : NI230011-132

Prix : **1 195,00 € TTC/PIECE**

EQUIPEMENTS POUR NISSAN NAVARA D40 DCI 2005-2015



LIGNE ECHAPPEMENT INOX SORTIE LATERALE DOUBLE POUR NISSAN NAVARA D40 3.0L DCI 170KW

Cerficat : EG (homologation Européenne + valable en Suisse également) Motorisation : 3.0L DCI 170KW Sortie : 2x90mm type 16 d/g Diamètre du tube : 63.5mm / 2x55mm Matière : 100% INOX délai de livraison : 4 à 6 semaines

Référence : NI230001-132
Prix : 1 115,00 € TTC/PIECE

EMBAYAGE RENFORCÉ



KIT EMBAYAGE RENFORCE + VOLANT MOTEUR XTREME OUTBACK POUR NISSAN NAVARA D40 2.5L APRES 2010

Xtreme Clutch Upgrade pour Nissan Navara D40, D51 Pathfinder & Frontier Xtreme Outback, fabricant d'embrayages de performance pour 4x4, a lancé un nouveau produit qui résoudra certains problèmes rencontrés par les possesseurs de Nissan Navara (datant d'après 2005) Les Nissan Navara Serie D40 sont équipées d'un volant-moteur bimasse avec un système d'embrayage qui, utilisé avec un chargement lourd, peut rapidement arriver aux limites de ses capacités d'origine. Les utilisateurs de la...

Informations Techniques :

Disque d'embrayage renforcée avec revêtement organique et mécanisme renforcé (avec une pression supérieure). La pédale d'embrayage peut éventuellement devenir sensiblement plus dure (augmentation de tenue 25 %) Utilisation Idéale pour tracter les remorques ou fonctionnement avec une charge spéciale, loisirs, dunes kit complet : Disque d'embrayage mécanisme butée roulement volant moteur kit adapté pour les véhicules suivants : NISSAN NAVARA D40 2.5 L - Apres MAI 2010...

Référence : KNI28518-1A
Prix : 1 413,00 € TTC/KIT

EQUIPEMENTS POUR NISSAN NAVARA D40 DCI 2005-2015



KIT EMBRAYAGE RENFORCE + VOLANT MOTEUR XTREME OUTBACK POUR NISSAN PATHFINDER / NAVARA D40 DE 2.5L 2005-2010

Xtreme Clutch Upgrade pour Nissan Navara D40, D51 Pathfinder & Frontier Xtreme Outback, fabricant d'embrayages de performance pour 4x4, a lancé un nouveau produit qui résoudra certains problèmes rencontrés par les possesseurs de Nissan Navara (de 2005 à 2010). Les Nissan Navara Serie D40 sont équipées d'un volant-moteur bimasse avec un système d'embrayage qui, utilisé avec un chargement lourd, peut rapidement arriver aux limites de ses capacités d'origine. Les utilisateurs de la variante...

Informations Techniques :

Disque d'embrayage renforcée avec revêtement organique et mécanisme renforcé (avec une pression supérieure). La pédale d'embrayage peut éventuellement devenir sensiblement plus dure (augmentation de tenue 25 %). Utilisation Idéale pour tracter les remorques ou fonctionnement avec une charge spéciale, loisirs, dunes. Kit complet : Disque d'embrayage mécanisme butée roulement volant moteur kit adapté pour les véhicules suivants : NISSAN PATHFINDER NISSAN NAVARA D40...

Référence : **KNI25509-1A**

Prix : **1 182,00 € TTC/KIT**

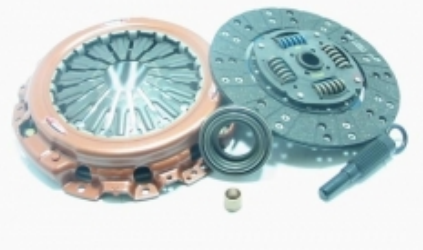

KIT EMBRAYAGE RENFORCE XTREME OUTBACK POUR NISSAN NAVARA D40 / PATHFINDER DE 2005 A 2010

Disque d'embrayage renforcée avec revêtement organique et mécanisme renforcé (avec une pression supérieure). La pédale d'embrayage peut éventuellement devenir sensiblement plus dure (augmentation de tenue 25 %). Utilisation Idéale pour tracter les remorques ou fonctionnement avec une charge spéciale, loisirs, dunes. Kit complet : Disque d'embrayage mécanisme butée roulement. Kit adapté pour les véhicules suivants : NISSAN NAVARA D40 A PARTIR DE 2005 à 2010 NISSAN...

Référence : **KNI25010-1A**

Prix : **792,00 € TTC/KIT**

FREINAGE RENFORCÉ

DISQUE DE FREIN RENFORCÉ

EQUIPEMENTS POUR NISSAN NAVARA D40 DCI 2005-2015



DISQUES AVANT DBA 4000 SERIES T3 320MM POUR NISSAN NAVARA D22 / D40 / PATHFINDER

DBA a breveté son système de ventilation des disques "kangaroo Paw" ou Patte de Kangourou. Ce système permet une ventilation beaucoup plus efficace pour maintenir les disques aux températures les plus basses lors d'une utilisation intensive. L'utilisation du Kangaroo Paw en lieu et place des systèmes conventionnels à colonnes ou parois permet d'augmenter l'efficacité du refroidissement en comparaison avec la plupart des autres disques ventilés. Ce système réduit grandement le risque de...

Informations Techniques :

Diamètre extérieur : 320 mm Diamètre intérieur : 68 mm Epaisseur : 28 mm

Référence : **DBA42312S**
Prix : **423,94 € TTC/PAIRE**



DISQUES AVANT DBA STREET SERIES T2 320MM POUR NISSAN NAVARA D22 / D40 / PATHFINDER

DBA a breveté son système de ventilation des disques "kangaroo Paw" ou Patte de Kangourou. Ce système permet une ventilation beaucoup plus efficace pour maintenir les disques aux températures les plus basses lors d'une utilisation intensive. L'utilisation du Kangaroo Paw en lieu et place des systèmes conventionnels à colonnes ou parois permet d'augmenter l'efficacité du refroidissement en comparaison avec la plupart des autres disques ventilés. Ce système réduit grandement le risque de...

Informations Techniques :

Diamètre extérieur : 320 mm Diamètre intérieur : 68 mm Epaisseur : 28 mm

Référence : **DBA2312S**
Prix : **298,00 € TTC/PAIRE**

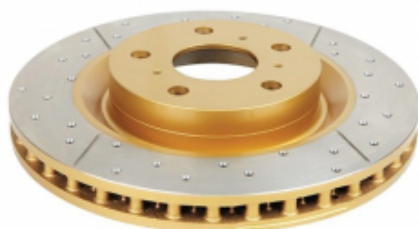

DISQUES AVANT PERCES RAINURES VENTILES DBA GOLD 295MM POUR NISSAN NAVARA D40 ET PATHFINDER

Le perçage assure une ventilation efficace même en condition d'utilisation sévère (véhicule chargé utilisé en Raid par exemple), tandis que le rainurage permet de nettoyer disques et plaquettes pour un freinage toujours efficace quelque soient les conditions de roulage (boue, sable...). Le complément indispensable de toute préparation tout-terrain sérieuse.

Informations Techniques :

Disques pouvant être installés sur : - Nissan Navara D40 - Nissan Pathfinder R51 Diamètre : 295.6 mm

Référence : **DBA2310X**
Prix : **339,00 € TTC/PAIRE**

EQUIPEMENTS POUR NISSAN NAVARA D40 DCI 2005-2015

FLEXIBLE DE FREIN



GOODRIDGE

FLEXIBLES DE FREINS RENFORCEE QUALITE AVIATION POUR NISSAN NAVARA D40 A PARTIR DE 2005

Leader mondial du flexible de frein, Goodridge a fait ses preuves en compétition depuis de nombreuses années. Issu de la compétition, le flexible est réalisé en Teflon avec une tresse de renfort en inox garantissant une très bonne résistance à la corrosion et à la température. Durite évitant la déformation du flexible lors du freinage et garantissant une distance de freinage plus courte.

Informations Techniques :

POUR NISSAN NAVARA D40 A PARTIR DE 2005

Référence : SNN0012-4
Prix : **111,00 € TTC/PIECE**

PLAQUETTES DE FREIN RENFORCÉES



dba STREET PERFORMANCE
Performance Brake Pads

FRICION LEVEL INITIAL BITE TEMPERATURE

JEU PLAQUETTES DE FREIN AVANT DBA STREET PERFORMANCE POUR NISSAN NAVARA D40 / PATHFINDER

Les plaquettes de frein Street Performance (SP) de DBA ont été conçues pour les conducteurs à la recherche de performances de freinage améliorées. Les plaquettes de frein DBA Street Performance sont développées pour fournir une réponse de friction efficace à l'application de la pédale et offrir une faible usure et une minimisation de la poussière. DBA recommande les plaquettes de frein Street Performance pour une conduite au quotidien et les véhicules de performance, les 4x4 et les SUV. Ils sont...

Informations Techniques :

HAUTEUR : 58.6 mm LONGUEUR: 157.1 mm EPAISSEUR : 15.9 mm

Référence : DB1696SP
Prix : **128,04 € TTC/JEU**

EQUIPEMENTS POUR NISSAN NAVARA D40 DCI 2005-2015



JEU PLAQUETTES DE FREIN AVANT DBA STREET PERFORMANCE POUR NISSAN NAVARA D40 / PATHFINDER L.164MM

Les plaquettes de frein Street Performance (SP) de DBA ont été conçues pour les conducteurs à la recherche de performances de freinage améliorées. Les plaquettes de frein DBA Street Performance sont développées pour fournir une réponse de friction efficace à l'application de la pédale et offrir une faible usure et une minimisation de la poussière. DBA recommande les plaquettes de frein Street Performance pour une conduite au quotidien et les véhicules de performance, les 4x4 et les SUV. Ils sont...

Informations Techniques :

HAUTEUR : 54.1 mm LONGUEUR: 163.6 mm EPAISSEUR : 15.9 mm

Référence : **DB1835SP**
Prix : **162,17 € TTC/JEU**



PLAQUETTES DE FREIN AVANT EBC GREENSTUFF POUR NISSAN

Cet article se monte sur les modèles suivants : - NISSAN Navara 2,5Di 05- D40 - NISSAN Pathfinder 2,5Di et 4,0i 05- R51

Référence : **MFP-2N03GS**
Prix : **132,47 € TTC/JEU**



PLAQUETTES DE FREIN AVANT EBC GREENSTUFF POUR NISSAN

Cet article se monte sur les modèles suivants : - NISSAN Navara 2,5Di 05- D40 - NISSAN Pathfinder 2,5Di et 4,0i 05- R51

Référence : **MFP-2N04GS**
Prix : **135,72 € TTC/JEU**

EQUIPEMENTS POUR NISSAN NAVARA D40 DCI 2005-2015



PLAQUETTES DE FREIN AVANT EBC ULTIMAX POUR NISSAN

Cet article se monte sur les modèles suivants : - NISSAN Navara 2,5Di 05- D40 - NISSAN Pathfinder 2,5Di et 4,0i 05- R51

Référence : MFP-2N04EBC

Prix : 96,39 € TTC/JEU



PLAQUETTES DE FREIN AVANT EBC ULTIMAX POUR NISSAN

Cet article se monte sur les modèles suivants : - NISSAN Navara 2,5Di 05- D40 - NISSAN Pathfinder 2,5Di et 4,0i 05- R51

Référence : MFP-2N03EBC

Prix : 104,61 € TTC/JEU

PERFORMANCES TRANSMISSION

BLOCAGE DE DIFFÉRENTIEL



BLOCAGE DE DIFFERENTIEL ARRIERE AIR LOCKER POUR NISSAN NAVARA D40 (vendu sans compresseur)

Blocage ARB pour NISSAN NAVARA D40 LE BLOCAGE ARB COMPREND : (livré sans compresseur) le différentiel, la tuyauterie, les raccords, la notice de montage, les instructions d'utilisation et la liste des pièces détachées. Quand un véhicule prend un virage, la roue extérieure parcourt une plus grande distance que la roue intérieure, elle doit donc tourner plus vite. Sur tous les véhicules, c'est le différentiel placé entre les demi-arbres de roues qui permet cette...

Référence : RD149

Prix : 1 261,00 € TTC/PIECE

EQUIPEMENTS POUR NISSAN NAVARA D40 DCI 2005-2015



BLOCAGE DE DIFFERENTIEL AVANT AIR LOCKER POUR NISSAN NAVARA D40 ET PATHFINDER R51 (vendu sans compresseur)

Blocage ARB pour NISSAN NAVARA D40 ET PATHFINDER R51 RATIO 3.69 ET PLUS LE BLOCAGE ARB COMPREND : (livré sans compresseur) le différentiel, la tuyauterie, les raccords, la notice de montage, les instructions d'utilisation et la liste des pièces détachées. Quand un véhicule prend un virage, la roue extérieure parcourt une plus grande distance que la roue intérieure, elle doit donc tourner plus vite. Sur tous les véhicules, c'est le différentiel placé entre les...

Référence : RD180
Prix : **1 162,00 € TTC/PIECE**



BLOCAGE DE DIFFERENTIEL AVANT AIR LOCKER POUR NISSAN NAVARA D40 ET PATHFINDER R51 (vendu sans compresseur)

Blocage ARB pour NISSAN NAVARA D40 ET PATHFINDER R51 RATIO 3.54 ET MOINS LE BLOCAGE ARB COMPREND : (livré sans compresseur) le différentiel, la tuyauterie, les raccords, la notice de montage, les instructions d'utilisation et la liste des pièces détachées. Quand un véhicule prend un virage, la roue extérieure parcourt une plus grande distance que la roue intérieure, elle doit donc tourner plus vite. Sur tous les véhicules, c'est le différentiel placé entre les...

Référence : RD181
Prix : **1 230,00 € TTC/PIECE**



BLOCAGE DE DIFFERENTIEL ELOCKER ARRIERE 100% ELECTRIQUE

BLOCAGE DE DIFFERENTIEL ELOCKER 100% ELECTRIQUE ARRIERE POUR VÉHICULE AVEC 12 VIS/BOULONS SUR COURONNE, FABRICATION THAÏLANDAISE DONT LE NUMÉRO D'IDENTIFICATION DU VÉHICULE COMMENCE PAR MNT Véhicules : NISSAN NAVARA D40 A PARTIR DE 2005 Nombre de Cannelures : 32 Proposés depuis peu par les fabricants Harrop et Eaton, les blocages de différentiels électromagnétiques ELockers sont désormais disponibles en France. Terrain Tamer va distribuer le blocage de différentiel « Elocker », à...

Référence : A11119
Prix : **2 100,00 € TTC/PIECE**



ELocker

BLOCAGE DE DIFFERENTIEL ELOCKER ARRIERE 100% ELECTRIQUE

BLOCAGE DE DIFFERENTIEL ELOCKER 100% ELECTRIQUE ARRIERE POUR VÉHICULE AVEC 10 VIS/BOULONS SUR COURONNE, LE NUMÉRO D'IDENTIFICATION DU VÉHICULE COMMENCE PAR VSK Véhicules : NISSAN NAVARA D40 A PARTIR DE 2005 Nombre de Cannelures : 32 Proposés depuis peu par les fabricants Harrop et Eaton, les blocages de différentiels électromagnétiques ELockers sont désormais disponibles en France. Terrain Tamer va distribuer le blocage de différentiel « Elocker », à la fois très innovant et...

Référence : A11568

Prix : **2 100,00 € TTC/PIECE**



ELocker

BLOCAGE DE DIFFERENTIEL ELOCKER AVANT 100% ELECTRIQUE

BLOCAGE DE DIFFERENTIEL ELOCKER 100% ELECTRIQUE AVANT POUR RATIO 3.69 ET PLUS L'électroaimant doit être fixé après l'installation de la couronne. Véhicules : NISSAN NAVARA D40 2005- NISSAN PATHFINDER R51 2005- Nombre de Cannelures : 27 Proposés depuis peu par les fabricants Harrop et Eaton, les blocages de différentiels électromagnétiques ELockers sont désormais disponibles en France. Terrain Tamer va distribuer le blocage de différentiel « Elocker », à la fois très innovant et...

Référence : A11525

Prix : **2 314,00 € TTC/PIECE**



ELocker

KIT BLOCAGE DE DIFFERENTIEL ELOCKER ARRIERE 100% ELECTRIQUE AVEC ROULEMENTS

BLOCAGE DE DIFFERENTIEL ELOCKER 100% ELECTRIQUE ARRIERE POUR VÉHICULE AVEC 12 VIS/BOULONS SUR COURONNE, FABRICATION THAÏLANDAISE DONT LE NUMÉRO D'IDENTIFICATION DU VÉHICULE COMMENCE PAR MNT KIT AVEC ROULEMENTS Véhicules : NISSAN NAVARA D40 A PARTIR DE 2005 Nombre de Cannelures : 32 Proposés depuis peu par les fabricants Harrop et Eaton, les blocages de différentiels électromagnétiques ELockers sont désormais disponibles en France. Terrain Tamer va distribuer le blocage de...

Référence : A11119-21TT

Prix : **2 116,00 € TTC/KIT**

EQUIPEMENTS POUR NISSAN NAVARA D40 DCI 2005-2015



ELocker

KIT BLOCAGE DE DIFFERENTIEL ELOCKER ARRIERE 100% ELECTRIQUE AVEC ROULEMENTS

BLOCAGE DE DIFFERENTIEL ELOCKER 100% ELECTRIQUE ARRIERE POUR VÉHICULE AVEC 10 VIS/BOULONS SUR COURONNE, DONT LE NUMÉRO D'IDENTIFICATION DU VÉHICULE COMMENCE PAR VSK KIT AVEC ROULEMENTS
Véhicules : NISSAN NAVARA D40 A PARTIR DE 2005 Nombre de Cannelures : 32 Proposés depuis peu par les fabricants Harrop et Eaton, les blocages de différentiels électromagnétiques ELockers sont désormais disponibles en France. Terrain Tamer va distribuer le blocage de différentiel « Elocker », à la...

Référence : A11568-21TT

Prix : 2 216,00 € TTC/KIT



ELocker

KIT BLOCAGE DE DIFFERENTIEL ELOCKER AVANT 100% ELECTRIQUE AVEC ROULEMENTS AVEC ROULEMENTS

BLOCAGE DE DIFFERENTIEL ELOCKER 100% ELECTRIQUE AVANT POUR RATIO 3.69 ET PLUS L'électroaimant doit être fixé après l'installation de la couronne. KIT AVEC ROULEMENTS
Véhicules : NISSAN NAVARA D40 2005- NISSAN PATHFINDER R51 2005- Nombre de Cannelures : 27 Proposés depuis peu par les fabricants Harrop et Eaton, les blocages de différentiels électromagnétiques ELockers sont désormais disponibles en France. Terrain Tamer va distribuer le blocage de différentiel « Elocker », à la fois...

Référence : A11525-20TT

Prix : 2 660,00 € TTC/KIT

TRANSMISSION RENFORCÉE

ARBRE de ROUE AR Droit Origine Constructeur NISSAN D40

Arbre de roue origine compatible nissan D40 (pont avec blocage)

Référence : ND402-39602

Prix : 865,00 € TTC/PIECE

ARBRE de ROUE AR Gauche Origine Constructeur NISSAN D40

Arbre de roue origine compatible nissan D40 (pont avec blocage)

Référence : ND402-39601

Prix : 1 358,35 € TTC/PIECE

PRÉFILTRES & ACCESSOIRES

EQUIP RAID

145 RUE DE L'ÎLE NAPOLÉON
68100 MULHOUSE

TÉL: +33 (0)3 89 61 90 88 / FAX: +33 (0)3 89 61 70 67

E-MAIL : vpc@equip-RAID.FR

Magasin ouvert le lundi de 14h à 18h,
du mardi au vendredi de 9h à 12h et de 14h à 18h
et le samedi de 9h à 12h

Prix valables du 01/07/2024 au 31/07/2024

TVA 20% incluse

Document non contractuel (ref : cat_NAVARAD40DCI2005-2015_07_2024)

Photos non contractuelles

EQUIPEMENTS POUR NISSAN NAVARA D40 DCI 2005-2015

KIT DE MONTAGE



KIT DE MONTAGE N4 POUR PRE-FILTRE RACOR POUR NISSAN PATHFINDER / NAVARA D40

Kit de montage de pré-filtre à carburant, ne comprends pas le préfiltre. Permet le montage d'un pré-filtre RACOR FG500 derrière le phare gauche. Montage possible sur Pathfinder V6. Montage possible sur D40 2.5L >2014 et D40 V6. Kit complet comprenant : supports , raccords, collier, durite, nécessaire de montage, visserie, notice. Pré filtre RACOR SERIE 500FG vendu séparément

Référence : **SCMO136**
Prix : **152,00 € TTC/KIT**

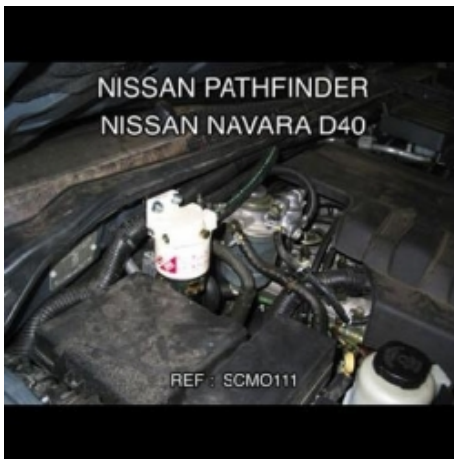

KIT DE MONTAGE N4 POUR PRE-FILTRE RACOR POUR NISSAN PATHFINDER ET NAVARA D40

Le kit pré-filtre à gazole Racor est utile pour filtrer les particules en suspension dans les gazoles de mauvaises qualité (que l'on peut rencontrer lors d'un raid dans certains pays par exemple ou issus de vieilles cuves) mais aussi pour décanter l'eau qui peut être présente dans le carburant et qui risque d'endommager voire même de détruire les systèmes d'injection haute pression des moteurs modernes. KIT N4 COMPLET Montage Pré-Filtre RACOR SERIE 100 Pour Nissan PATHFINDER>05 et...

Référence : **SCMO111**
Prix : **60,00 € TTC/KIT**

RÉSERVOIRS CARBURANT

RÉSERVOIRS DE REMPLACEMENT



RESERVOIR A CARBURANT DE REMPLACEMENT 135L EN POLYMERE POUR NISSAN NAVARA D40

Le réservoir de carburant est fabriqué à partir d'un polymère réticulé spécialement formulé afin de garantir résistance et durabilité. Le polymère spécialement formulé est résistant aux chocs, flexible et résistant aux UV. Sans compromettre la résistance, le polymère offre également une économie de poids de 30 à 50% par rapport à un réservoir en acier équivalent. Cela rend le réservoir de carburant ARB plus facile à manœuvrer pour une installation rapide. Le processus de rotomoulage (moulage par...

Référence : **TAD115**
Prix : **1 203,00 € TTC/PIECE**

EQUIPEMENTS POUR NISSAN NAVARA D40 DCI 2005-2015



RESERVOIR A CARBURANT DE REMPLACEMENT LRA 140L POUR NISSAN NAVARA D40 DOUBLE CABINE

LONGE RANGE AUTOMOTIVE fabrique et fournit des réservoirs auxiliaires et de remplacement de puis 1989. LRA utilise les dernières technologies pour mettre au point et dessiner le réservoir avec la forme la plus adaptée à chaque véhicule. LRA utilise un découpeur plasma contrôlé par ordinateur et la soudure MIG pour faire des cordons pleins et non poreux. Les réservoirs sont cloisonnés, une chambre d'expansion est incorporée dans la conception. Tous les réservoirs sont testés sur pression et...

Informations Techniques :

réservoir de remplacement capacité du réservoir : 140 litres véhicule : NISSAN NAVARA D40 DOUBLE CABINE La capacité des réservoirs de remplacement LRA est donnée à titre indicatif (à plus ou moins 5 litres près). les caractéristiques de certains véhicules peuvent varier selon le pays d'origine, quelques adaptations peuvent être nécessaires pour monter certains réservoirs LRA. Dans tous les cas, le montage du réservoir de remplacement LRA par un spécialiste est préconisé. Le réservoir...

Référence : LRANDCRD40

Prix : **2 061,60 € TTC/PIECE**

SNORKELS & ACCESSOIRES



SNORKEL SAFARI POUR NISSAN D40 V6 3L ET PATHFINDER DEPUIS 2010

Pionniers au début des années 80, les snorkels Safari répondaient à un besoin de la part des offroaders de protéger leur moteur de la poussière et des très nombreux passages à gué rencontrés lors de raids. Sans doute les meilleurs dans les conditions les plus difficiles, les snorkels Safari sont minutieusement conçus, testés et fabriqués pour chaque modèle de 4x4. Les snorkels Safari sont choisis dans le monde entier. Les snorkels Safari sont fabriqués dans les matières les plus robustes: un...

Référence : SS736HF

Prix : **528,00 € TTC/PIECE**

EQUIPEMENTS POUR NISSAN NAVARA D40 DCI 2005-2015**SNORKEL SAFARI POUR NISSAN D40 ET
PATHFINDER 2.5L DEPUIS 2010**

Pionniers au début des années 80, les snorkels Safari répondaient à un besoin de la part des offroaders de protéger leur moteur de la poussière et des très nombreux passages à gué rencontrés lors de raids. Sans doute les meilleurs dans les conditions les plus difficiles, les snorkels Safari sont minutieusement conçus, testés et fabriqués pour chaque modèle de 4x4. Les snorkels Safari sont choisis dans le monde entier. Les snorkels Safari sont fabriqués dans les matières les plus robustes: un...

Référence : SS731HF
Prix : 528,00 € TTC/PIECE

**SNORKEL SAFARI POUR NISSAN NAVARA D40 ET
PATHFINDER DE 2005 A 2010**

Pionniers au début des années 80, les snorkels Safari répondaient à un besoin de la part des offroaders de protéger leur moteur de la poussière et des très nombreux passages à gué rencontrés lors de raids. Sans doute les meilleurs dans les conditions les plus difficiles, les snorkels Safari sont minutieusement conçus, testés et fabriqués pour chaque modèle de 4x4. Les snorkels Safari sont choisis dans le monde entier. Les snorkels Safari sont fabriqués dans les matières les plus robustes: un...

Informations Techniques :

POSITIONNEMENT DU SNORKEL : GAUCHE

Référence : SS730HF
Prix : 499,00 € TTC/PIECE

PIÈCES RECHANGE & ENTRETIEN**BALAI D'ESSUIE-GLACE**

EQUIPEMENTS POUR NISSAN NAVARA D40 DCI 2005-2015



BALAI D'ESSUI GLACE

Avant - 480 mm

Références :

JSS-X48C - BALAI D'ESSUIE GLACE 480mm DENSO

Prix : 13,50 € TTC/PIECE

JSS-X60C - BALAI D'ESSUIE GLACE 600mm DENSO

Prix : 22,14 € TTC/PIECE

BOUGIE DE PRÉCHAUFFAGE

L:	107 mm
L1:	63 mm
L2:	26.5 mm
Diamètre:	5 mm
Voltage:	11 Volts
Marque:	HRC

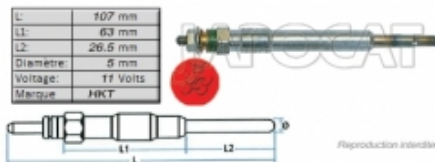

BOUGIE de PRECHAUFFAGE

11 volts

Informations Techniques :

PHOTO NON CONTRACTUELLE

Référence : **MGP-6140**

Prix : **23,61 € TTC/PIECE**

DIRECTION / ROTULE



BIELLETTE de CREMAILLERE

Informations Techniques :

PHOTO NON CONTRACTUELLE

Référence : **MRD-8116OE**

Prix : **47,30 € TTC/PIECE**



ROTULE Extérieure Droite

Informations Techniques :

PHOTO NON CONTRACTUELLE

Référence : **MTR-8179**

Prix : **34,08 € TTC/PIECE**

EQUIPEMENTS POUR NISSAN NAVARA D40 DCI 2005-2015



ROTULE Extérieure Gauche

Informations Techniques :

PHOTO NON CONTRACTUELLE

Référence : MTR-8150

Prix : 35,43 € TTC/PIECE



ROTULE Inférieure

Informations Techniques :

PHOTO NON CONTRACTUELLE

Référence : MLB-8130

Prix : 35,02 € TTC/PIECE



ROTULE Supérieure

Informations Techniques :

PHOTO NON CONTRACTUELLE

Référence : MUB-8140OE

Prix : 49,21 € TTC/PIECE

ECLAIRAGE

EQUIPEMENTS POUR NISSAN NAVARA D40 DCI 2005-2015



FEU ARRIERE DROIT POUR NISSAN NAVARA D40

Informations Techniques :

Pour les véhicules suivants : NISSAN NAVARA 2,5Di 05- D40 Photo non contractuelle.

Référence : ND401-70412

Prix : 130,23 € TTC/PIECE



FEU ARRIERE GAUCHE POUR NISSAN NAVARA D40

Informations Techniques :

Pour les véhicules suivants : NISSAN NAVARA 2,5Di 05- D40 Photo non contractuelle.

Référence : ND401-70411

Prix : 138,64 € TTC/PIECE



OPTIQUE DROIT POUR NISSAN NAVARA D40 ET PATHFINDER

Sauf Xénon

Informations Techniques :

*Pour les véhicules suivants : NISSAN NAVARA 2,5Di 05- D40
NISSAN PATHFINDER 2,5Di et 4,0i 05- R51 Photo non contractuelle.*

Référence : ND401-63002

Prix : 262,84 € TTC/PIECE

EQUIPEMENTS POUR NISSAN NAVARA D40 DCI 2005-2015



OPTIQUE GAUCHE POUR NISSAN NAVARA D40 ET PATHFINDER

Sauf Xénon

Informations Techniques :

Pour les véhicules suivants : NISSAN NAVARA 2,5Di 05- D40
NISSAN PATHFINDER 2,5Di et 4,0i 05- R51 Photo non contractuelle.

Référence : **ND401-63001**

Prix : **262,84 € TTC/PIECE**

EMBRAYAGE



KIT D'EMBRAYAGE ET VOLANT MOTEUR POUR NISSAN PATHFINDER / NAVARRA D40 2.5i DCI 2005 A 2010

KIT EMBRAYAGE Détails du Kit : N200N68B (x1) - Kit d'embrayage N205N13 (x1) - Volant moteur Type d'embrayage : SIMPLE-MASSE
Nombre de pièces : 4 Information nps : boulon non inclus : n206n68a x8 Complément technique : kit conversion sans vis volant moteur inclus Information complémentaire : KIT CONVERSION D UN VOLANT BI-MASSE EN VOLANT SIMPLE MASSE NISSAN PATHFINDER/NAVARRA D40 2.5i DCI A PARTIR DE 03/05,

Référence : **N200N68A**

Prix : **990,00 € TTC/KIT**



KIT DE CONVERSION EMBRAYAGE BI MASSE POUR NISSAN NAVARA D40 / PATHFINDER 2005-2010

Kit de conversion embrayage bi masse (embrayage classique) Le kit comprend volant mono masse, disque, mécanisme, butée. pour model jusqu'a 2010

Informations Techniques :

Ce kit se monte sur les véhicules NISSAN. PHOTO NON CONTRACTUELLE

Référence : **MCK-1N500E**

Prix : **906,67 € TTC/KIT**

EQUIPEMENTS POUR NISSAN NAVARA D40 DCI 2005-2015



Reproduction interdite

KIT EMBRAYAGE D'ORIGINE POUR NISSAN D40 2.5I JUSQU'A 2010

2,5Di AVANT 2010

Référence : MCK-1N19E

Prix : 297,23 € TTC/KIT



KIT EMBRAYAGE RENFORCE + VOLANT MOTEUR XTREME OUTBACK POUR NISSAN NAVARA D40 2.5L APRES 2010

Xtreme Clutch Upgrade pour Nissan Navara D40, D51 Pathfinder & Frontier Xtreme Outback, fabricant d'embrayages de performance pour 4x4, a lancé un nouveau produit qui résoudra certains problèmes rencontrés par les possesseurs de Nissan Navara (datant d'après 2005) Les Nissan Navara Serie D40 sont équipées d'un volant-moteur bimasse avec un système d'embrayage qui, utilisé avec un chargement lourd, peut rapidement arriver aux limites de ses capacités d'origine. Les utilisateurs de la...

Informations Techniques :

Disque d'embrayage renforcée avec revêtement organique et mécanisme renforcé (avec une pression supérieure). La pédale d'embrayage peut éventuellement devenir sensiblement plus dure (augmentation de tenue 25 %) Utilisation Idéale pour tracter les remorques ou fonctionnement avec une charge spéciale, loisirs, dunes kit complet : Disque d'embrayage mécanisme butée roulement volant moteur kit adapté pour les véhicules suivants : NISSAN NAVARA D40 2.5 L - Apres MAI 2010...

Référence : KNI28518-1A

Prix : 1 413,00 € TTC/KIT

EQUIPEMENTS POUR NISSAN NAVARA D40 DCI 2005-2015



KIT EMBRAYAGE RENFORCE + VOLANT MOTEUR XTREME OUTBACK POUR NISSAN PATHFINDER / NAVARA D40 DE 2.5L 2005-2010

Xtreme Clutch Upgrade pour Nissan Navara D40, D51 Pathfinder & Frontier Xtreme Outback, fabricant d'embrayages de performance pour 4x4, a lancé un nouveau produit qui résoudra certains problèmes rencontrés par les possesseurs de Nissan Navara (de 2005 à 2010). Les Nissan Navara Serie D40 sont équipées d'un volant-moteur bimasse avec un système d'embrayage qui, utilisé avec un chargement lourd, peut rapidement arriver aux limites de ses capacités d'origine. Les utilisateurs de la variante...

Informations Techniques :

Disque d'embrayage renforcée avec revêtement organique et mécanisme renforcé (avec une pression supérieure). La pédale d'embrayage peut éventuellement devenir sensiblement plus dure (augmentation de tenue 25 %). Utilisation Idéale pour tracter les remorques ou fonctionnement avec une charge spéciale, loisirs, dunes. Kit complet : Disque d'embrayage mécanisme butée roulement volant moteur kit adapté pour les véhicules suivants : NISSAN PATHFINDER NISSAN NAVARA D40...

Référence : **KNI25509-1A**

Prix : **1 182,00 € TTC/KIT**



KIT EMBRAYAGE RENFORCE XTREME OUTBACK POUR NISSAN NAVARA D40 / PATHFINDER DE 2005 A 2010

Disque d'embrayage renforcée avec revêtement organique et mécanisme renforcé (avec une pression supérieure). La pédale d'embrayage peut éventuellement devenir sensiblement plus dure (augmentation de tenue 25 %). Utilisation Idéale pour tracter les remorques ou fonctionnement avec une charge spéciale, loisirs, dunes. Kit complet : Disque d'embrayage mécanisme butée roulement. Kit adapté pour les véhicules suivants : NISSAN NAVARA D40 A PARTIR DE 2005 à 2010 NISSAN...

Référence : **KNI25010-1A**

Prix : **792,00 € TTC/KIT**

FILTRATION

FILTRES À AIR / CARBURANT / HUILE

EQUIPEMENTS POUR NISSAN NAVARA D40 DCI 2005-2015

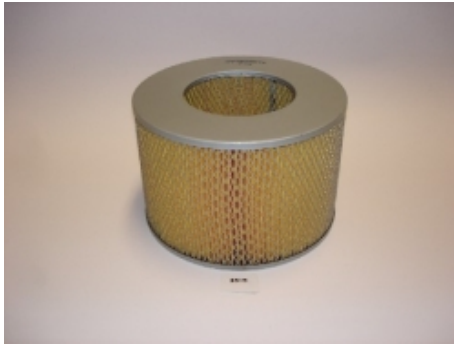

FILTRE A AIR POUR NISSAN NAVARA D40 ET PATHFINDER

2,5Di

Informations Techniques :

Pour les véhicules suivants : NISSAN NAVARA 2,5Di 05- D40
NISSAN PATHFINDER 2,5Di et 4,0i 05- R51 (2,5Di)

Référence : MAF-3N08

Prix : 14,10 € TTC/PIECE



FILTRE A CARBURANT POUR NISSAN NAVARA D40 ET PATHFINDER

Informations Techniques :

Pour les véhicules suivants : NISSAN NAVARA 2,5Di 05- D40 (174cv
- Jusqu'à 10/07 - Vissé) NISSAN PATHFINDER 2,5Di et 4,0i 05- R51
(2,5Di - Longueur 180mm - Vissé - Jusqu'à 10/07)

Référence : MFF-3N08

Prix : 10,90 € TTC/PIECE



FILTRE A CARBURANT POUR NISSAN NAVARA D40 ET PATHFINDER

2,5Di - 171cv - Clipsé - A partir de 10/07 - Entrée et sortie manchonnées

Informations Techniques :

Pour les véhicules suivants : NISSAN NAVARA 2,5Di 05- D40 (171cv
- Clipsé - A partir de 10/07 - Entrée et sortie manchonnées) NISSAN
PATHFINDER 2,5Di et 4,0i 05- R51 (2,5Di - Modèle 171cv - Clipsé - A
partir de 10/07) Photo non contractuelle.

Référence : MFF-3N11

Prix : 39,77 € TTC/PIECE

EQUIPEMENTS POUR NISSAN NAVARA D40 DCI 2005-2015



FILTRE A HUILE POUR NISSAN

A partir de 04/2003

Informations Techniques :

Pour les véhicules suivants : NISSAN NAVARA 2,5Di 05- D40
NISSAN NAVARA 2,5Di 02-06 PUD22 (Vissé - Hauteur 100mm - A
partir de 04/2003) NISSAN PATHFINDER 2,5Di et 4,0i 05- R51
(2,5Di) NISSAN TERRANO I 2,4i, 2,7TD, V6 87-95 YD21 (4 Cylindres
essence) NISSAN X-TRAIL 2,2 Dci 02-07 TENT30

Référence : MOF-3N06

Prix : **12,15 € TTC/PIECE**



FILTRE A HUILE POUR NISSAN

A partir de 04/2003 TERRAIN TAMER

Informations Techniques :

Pour les véhicules suivants : NISSAN NAVARA 2,5Di 05- D40
NISSAN NAVARA 2,5Di 02-06 PUD22 (Vissé - Hauteur 100mm - A
partir de 04/2003) NISSAN PATHFINDER 2,5Di et 4,0i 05- R51
(2,5Di) NISSAN TERRANO I 2,4i, 2,7TD, V6 87-95 YD21 (4 Cylindres
essence) NISSAN X-TRAIL 2,2 Dci 02-07 TENT30

Référence : MOF-3N06T

Prix : **14,34 € TTC/PIECE**

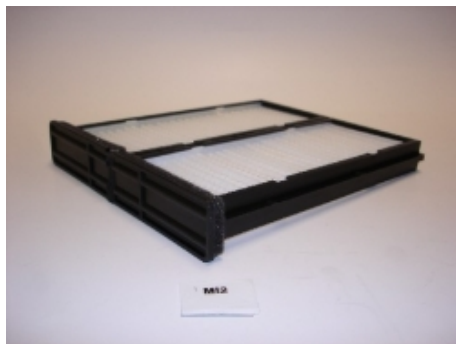

FILTRE D'HABITACLE POUR NISSAN NAVARA D40 ET PATHFINDER

2 pièces nécessaires

Informations Techniques :

Pour les véhicules suivants : NISSAN NAVARA 2,5Di 05- D40 (2
pièces nécessaires) NISSAN PATHFINDER 2,5Di et 4,0i 05- R51
(Tous - 2 pièces nécessaires) Photo non contractuelle.

Référence : MCF-2N05

Prix : **15,37 € TTC/PIECE**



KIT 3 FILTRES TERRAIN TAMER NISSAN NAVARA D40 2.5L TURBO (NUM CHASSIS : VSK - FILTRE A CARBURANT A VISSER)

Le kit comprend : filtre à air filtre à carburant filtre à huile Inclus avec
le kit : le joint de bouchon, une dose d'additif Flashlube ainsi qu'un
stickers pour le rappel d'entretien

Référence : NFK9B

Prix : **68,00 € TTC/KIT**

EQUIPEMENTS POUR NISSAN NAVARA D40 DCI 2005-2015



KIT 4 FILTRES TERRAIN TAMER POUR NISSAN PATHFINDER R51 ET NISSAN NAVARA D40 2.5L TURBO (NUM CHASSIS : VSK - FILTRE A CARBURANT A CARTOUCHE)

Le kit comprend : filtre à air filtre à carburant filtre à huile filtre d'habitacle Inclus avec le kit : le joint de bouchon & une dose d'additif Flashlube

Référence : NFK9A
Prix : 121,00 € TTC/KIT

FREINAGE

FREINAGE HAUTE PERFORMANCE



DISQUES AVANT DBA 4000 SERIES T3 320MM POUR NISSAN NAVARA D22 / D40 / PATHFINDER

DBA a breveté son système de ventilation des disques "kangaroo Paw" ou Patte de Kangourou. Ce système permet une ventilation beaucoup plus efficace pour maintenir les disques aux températures les plus basses lors d'une utilisation intensive. L'utilisation du Kangaroo Paw en lieu et place des systèmes conventionnels à colonnes ou parois permet d'augmenter l'efficacité du refroidissement en comparaison avec la plupart des autres disques ventilés. Ce système réduit grandement le risque de...

Informations Techniques :

Diamètre extérieur : 320 mm Diamètre intérieur : 68 mm Epaisseur : 28 mm

Référence : DBA42312S
Prix : 423,94 € TTC/PAIRE



DISQUES AVANT DBA STREET SERIES T2 320MM POUR NISSAN NAVARA D22 / D40 / PATHFINDER

DBA a breveté son système de ventilation des disques "kangaroo Paw" ou Patte de Kangourou. Ce système permet une ventilation beaucoup plus efficace pour maintenir les disques aux températures les plus basses lors d'une utilisation intensive. L'utilisation du Kangaroo Paw en lieu et place des systèmes conventionnels à colonnes ou parois permet d'augmenter l'efficacité du refroidissement en comparaison avec la plupart des autres disques ventilés. Ce système réduit grandement le risque de...

Informations Techniques :

Diamètre extérieur : 320 mm Diamètre intérieur : 68 mm Epaisseur : 28 mm

Référence : DBA2312S
Prix : 298,00 € TTC/PAIRE

EQUIPEMENTS POUR NISSAN NAVARA D40 DCI 2005-2015

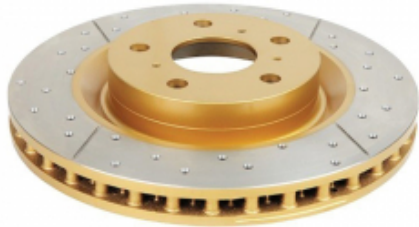

DISQUES AVANT PERCES RAINURES VENTILES DBA GOLD 295MM POUR NISSAN NAVARA D40 ET PATHFINDER

Le perçage assure une ventilation efficace même en condition d'utilisation sévère (véhicule chargé utilisé en Raid par exemple), tandis que le rainurage permet de nettoyer disques et plaquettes pour un freinage toujours efficace quelque soient les conditions de roulage (boue, sable...). Le complément indispensable de toute préparation tout-terrain sérieuse.

Informations Techniques :

Disques pouvant être installés sur : - Nissan Navara D40 - Nissan Pathfinder R51 Diamètre : 295.6 mm

Référence : **DBA2310X**
Prix : **339,00 € TTC/PAIRE**



FLEXIBLES DE FREINS RENFORCEE QUALITE AVIATION POUR NISSAN NAVARA D40 A PARTIR DE 2005

Leader mondial du flexible de frein, Goodridge a fait ses preuves en compétition depuis de nombreuses années. Issu de la compétition, le flexible est réalisé en Teflon avec une tresse de renfort en inox garantissant une très bonne résistance à la corrosion et à la température. Durite évitant la déformation du flexible lors du freinage et garantissant une distance de freinage plus courte.

Informations Techniques :

POUR NISSAN NAVARA D40 A PARTIR DE 2005

Référence : **SNN0012-4**
Prix : **111,00 € TTC/PIECE**



JEU PLAQUETTES DE FREIN AVANT DBA STREET PERFORMANCE POUR NISSAN NAVARA D40 / PATHFINDER

Les plaquettes de frein Street Performance (SP) de DBA ont été conçues pour les conducteurs à la recherche de performances de freinage améliorées. Les plaquettes de frein DBA Street Performance sont développées pour fournir une réponse de friction efficace à l'application de la pédale et offrir une faible usure et une minimisation de la poussière. DBA recommande les plaquettes de frein Street Performance pour une conduite au quotidien et les véhicules de performance, les 4x4 et les SUV. Ils sont...

Informations Techniques :

HAUTEUR : 58.6 mm LONGUEUR: 157.1 mm EPAISSEUR : 15.9 mm

Référence : **DB1696SP**
Prix : **128,04 € TTC/JEU**



EQUIPEMENTS POUR NISSAN NAVARA D40 DCI 2005-2015



JEU PLAQUETTES DE FREIN AVANT DBA STREET PERFORMANCE POUR NISSAN NAVARA D40 / PATHFINDER L.164MM

Les plaquettes de frein Street Performance (SP) de DBA ont été conçues pour les conducteurs à la recherche de performances de freinage améliorées. Les plaquettes de frein DBA Street Performance sont développées pour fournir une réponse de friction efficace à l'application de la pédale et offrir une faible usure et une minimisation de la poussière. DBA recommande les plaquettes de frein Street Performance pour une conduite au quotidien et les véhicules de performance, les 4x4 et les SUV. Ils sont...

Informations Techniques :

HAUTEUR : 54.1 mm LONGUEUR: 163.6 mm EPAISSEUR : 15.9 mm

Référence : **DB1835SP**
Prix : **162,17 € TTC/JEU**



PLAQUETTES DE FREIN AVANT EBC GREENSTUFF POUR NISSAN

Cet article se monte sur les modèles suivants : - NISSAN Navara 2,5Di 05- D40 - NISSAN Pathfinder 2,5Di et 4,0i 05- R51

Référence : **MFP-2N03GS**
Prix : **132,47 € TTC/JEU**



PLAQUETTES DE FREIN AVANT EBC GREENSTUFF POUR NISSAN

Cet article se monte sur les modèles suivants : - NISSAN Navara 2,5Di 05- D40 - NISSAN Pathfinder 2,5Di et 4,0i 05- R51

Référence : **MFP-2N04GS**
Prix : **135,72 € TTC/JEU**

EQUIPEMENTS POUR NISSAN NAVARA D40 DCI 2005-2015



PLAQUETTES DE FREIN AVANT EBC ULTIMAX POUR NISSAN

Cet article se monte sur les modèles suivants : - NISSAN Navara 2,5Di 05- D40 - NISSAN Pathfinder 2,5Di et 4,0i 05- R51

Référence : MFP-2N04EBC

Prix : 96,39 € TTC/JEU



PLAQUETTES DE FREIN AVANT EBC ULTIMAX POUR NISSAN

Cet article se monte sur les modèles suivants : - NISSAN Navara 2,5Di 05- D40 - NISSAN Pathfinder 2,5Di et 4,0i 05- R51

Référence : MFP-2N03EBC

Prix : 104,61 € TTC/JEU

FREINAGE STANDARD



CYLINDRE de ROUE

Informations Techniques :

PHOTO NON CONTRACTUELLE

Référence : MWC-2N02

Prix : 53,26 € TTC/PIECE



DISQUE DE FREIN AVANT POUR NISSAN NAVARA D40 ET PATHFINDER

Diamètre 320mm

Informations Techniques :

Pour les véhicules suivants : NISSAN NAVARA 2,5Di 05- D40 (Diamètre 320mm) NISSAN PATHFINDER 2,5Di et 4,0i 05- R51 (Diamètre 320mm)

Référence : MFD-2N02

Prix : 142,18 € TTC/PIECE

EQUIPEMENTS POUR NISSAN NAVARA D40 DCI 2005-2015



Photo non Contractuelle

DISQUE DE FREIN AVANT POUR NISSAN NAVARA D40 ET PATHFINDER

Diamètre 296mm

Informations Techniques :

Pour les véhicules suivants : NISSAN NAVARA 2,5Di 05- D40 (Diamètre 296mm) NISSAN PATHFINDER 2,5Di et 4,0i 05- R51 (Diamètre 296mm)

Référence : MFD-2N03
Prix : 109,56 € TTC/PIECE



SV001-KPA00

Reproduction interdite

KIT DE MONTAGE DE PLAQUETTES AVANT POUR NISSAN

Cet article se monte sur les modèles suivants : - NISSAN Navara 2,5Di 05- D40 - NISSAN Pathfinder 2,5Di et 4,0i 05- R51

Informations Techniques :

PHOTO NON CONTRACTUELLE

Référence : ND401-KPA00
Prix : 18,29 € TTC/KIT



Reproduction interdite

MACHOIRES de FREIN

Cet article se monte sur les modèles suivants: 4x4 FORDRanger 2011-3,2TDCi 200ch TKE(Ø 290mm x Largeur 56,5mm) 4x4 FORDRanger 2011-2,2TDCi 150ch TKE(Ø 290mm x Largeur 56,5mm) 4x4 FORDRanger 2011-2,2TDCi 125ch TKE(Ø 290mm x Largeur 56,5mm) 4x4 MAZDABT50 12-3,2TDCi 14ch(Ø 290mm x Largeur 56,5mm) 4x4 MAZDABT50 12-2,2TDCi 150ch(Ø 290mm x Largeur 56,5mm) 4x4 NISSANNavaraD23 2,3DCi 160ch 15-(Ø 290mm x Largeur 56,5mm) 4x4 NISSANNavara D40 3,0DCi V6 231ch 10-15(Ø 290mm x...

Référence : MBS-2N11
Prix : 116,23 € TTC/PIECE



PLAQUETTES DE FREIN AVANT POUR NISSAN NAVARA D40 ET PATHFINDER

Longueur 163,7mm

Informations Techniques :

Pour les véhicule suivants : NISSAN NAVARA 2,5Di 05- D40 (Longueur 163,7mm) NISSAN PATHFINDER 2,5Di et 4,0i 05- R51 (Longueur 163,7mm)

Référence : MFP-2N04
Prix : 65,32 € TTC/JEU

EQUIPEMENTS POUR NISSAN NAVARA D40 DCI 2005-2015



PLAQUETTES DE FREIN AVANT POUR NISSAN NAVARA D40 ET PATHFINDER

Longueur 159mm

Informations Techniques :

Pour les véhicules suivants : NISSAN NAVARA 2,5Di 05- D40 (Longueur 159mm) NISSAN PATHFINDER 2,5Di et 4,0i 05- R51 (Longueur 159mm)

Référence : MFP-2N03

Prix : 57,23 € TTC/JEU

INJECTION



ELECTROVANNE DE REGULATION COMMON RAIL POUR NISSAN (PIECE ORIGINE)

VANNE DE REGULATION DE LA RAMPE COMUNNE D'INJECTION ELECTROVANE SUR POMPE HAUTE PRESSION Cet article se monte sur les véhicules suivants : 4x4 NISSAN X-TRAIL I T30 00-07 2.2dci 4x4 NISSAN Murano II 08- Z51 (2,5 dCi - Pour pompe Avec 1 électrovanne) 4x4 NISSAN Navara 2,5Di 05- D40 (Jusqu'à 05/2007 & à partir de 01/2010 - Pour pompe Avec 1 électrovanne) 4x4 NISSAN Navara 2,5Di 02-06 PUD22 (Pour pompe Avec 1 électrovanne) 4x4 NISSAN NP300 09- PUD22SS (2,5DCi - Pour pompe Avec 1...

Référence : A6860-AW42B

Prix : 129,71 € TTC/PIECE

KIT DE ROULEMENT / MOYEURS



KIT DE ROULEMENTS DE ROUES ARRIERE TERRAIN TAMER (NAVARA D40 FABRIQUE EN ESPAGNE : VIN VSKC)

Les kits de roulement de roues Terrain Tamer contiennent des pièces de qualité origine, avec des roulements Koyo et joint spi origine.

Référence : WBK36

Prix : 103,00 € TTC/KIT

EQUIPEMENTS POUR NISSAN NAVARA D40 DCI 2005-2015



KITE DE ROULEMENTS DE ROUES ARRIERE TERRAIN TAMER (NAVARA D40 FABRIQUE EN THAÏLANDE : VIN MNT)

Les kits de roulement de roues Terrain Tamer contiennent des pièces de qualité origine, avec des roulements Koyo et joint spi origine.

Référence : **WBK37**
Prix : **57,00 € TTC/KIT**

PIÈCES MOTEUR

COURROIE ACCESSOIRE

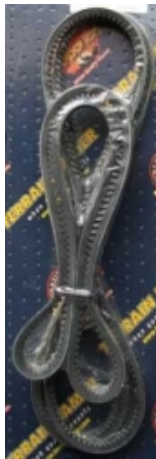

COURROIE POLY V POUR NISSAN ET SUZUKI

2,5Di - De Direction Assistée

Informations Techniques :

Pour les véhicules suivants : NISSAN NAVARA 2,5Di 05- D40 (De Direction Assistée) NISSAN PATHFINDER 2,5Di et 4,0i 05- R51 (De Direction Assistée) SUZUKI GRAND VITARA 1,6i 98- TA03 (D'Alternateur) SUZUKI GRAND VITARA 2,0i 98-06 TD03 (D'Alternateur) SUZUKI JIMNY 1,3i 98- JB33/JB43 (D'Accessoires) Photo non contractuelle.

Référence : **MPB-5013**
Prix : **14,74 € TTC/PIECE**

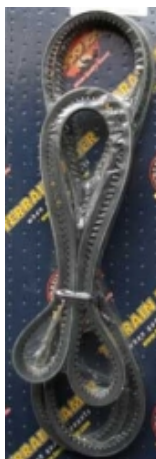

COURROIE POLY V POUR NISSAN NAVARA D40 ET PATHFINDER

Courroie Poly-V.

Informations Techniques :

Pour les véhicules suivants : NISSAN NAVARA 2,5Di 05- D40 (D'Alternateur et Climatisation) NISSAN PATHFINDER 2,5Di et 4,0i 05- R51 (D'Alternateur et Climatisation) Photo non contractuelle.

Référence : **MPB-5121**
Prix : **36,86 € TTC/PIECE**

JOINTS

EQUIPEMENTS POUR NISSAN NAVARA D40 DCI 2005-2015

JOINT de CULASSE 0 Trous

Ajusta

Référence : MGH-60200
Prix : 75,42 € TTC/PIECE



JOINT de CULASSE 1 Trou

Ajusta

Référence : MGH-60210
Prix : 77,90 € TTC/PIECE



JOINT de CULASSE 1+3 Trous

Ajusta

Référence : MGH-60240
Prix : 81,52 € TTC/PIECE



EQUIPEMENTS POUR NISSAN NAVARA D40 DCI 2005-2015

JOINT de CULASSE 2 Trous

Ajusa

Référence : MGH-60220
Prix : 79,47 € TTC/PIECE



JOINT de CULASSE 2+3 Trous

Ajusa

Référence : MGH-60250
Prix : 83,76 € TTC/PIECE



JOINT de CULASSE 3 Trous

Ajusa

Référence : MGH-60230
Prix : 82,05 € TTC/PIECE



KIT DISTRIBUTION

EQUIP RAID

145 RUE DE L'ÎLE NAPOLÉON
68100 MULHOUSE
TÉL: +33 (0)3 89 61 90 88 / FAX: +33 (0)3 89 61 70 67
E-MAIL : vpc@equip-RAID.FR

Prix valables du 01/07/2024 au 31/07/2024
TVA 20% incluse
Document non contractuel (ref : cat_NAVARAD40DCI2005-2015_07_2024)
Photos non contractuelles

Magasin ouvert le lundi de 14h à 18h,
du mardi au vendredi de 9h à 12h et de 14h à 18h
et le samedi de 9h à 12h

www.equip-raid.fr

EQUIPEMENTS POUR NISSAN NAVARA D40 DCI 2005-2015



KIT de DISTRIBUTION à CHAÎNE NISSAN

Cet article se monte sur les modèles suivants: 4x4 NISSAN Navara D40 2,5Di 171/174ch 05-10 (Jusqu'à 2010 - 1 chaîne simple - 1 chaîne double - 6 patins - 4 pignons - 2 tendeurs hydrauliques)

Référence : MTK-9C113
Prix : 428,40 € TTC/KIT

POCHETTE DE RODAGE

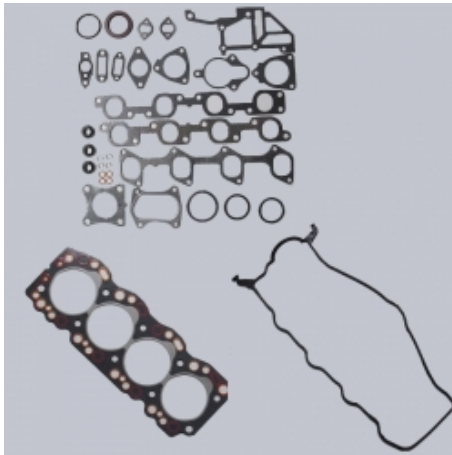

POCHETTE de RODAGE Sans JOINT de culasse

Ajusa

Informations Techniques :

PHOTO NON CONTRACTUELLE

Référence : MRGS-19100
Prix : 160,98 € TTC/PIECE

POCHETTE MOTEUR



POCHETTE MOTEUR Sans JOINT de culasse

Ajusa

Informations Techniques :

PHOTO NON CONTRACTUELLE

Référence : MEGS-23700
Prix : 222,05 € TTC/PIECE

VIS DE CULASSE



VIS de CULASSE (le jeu)

2,5Di

Informations Techniques :

PHOTO NON CONTRACTUELLE

Référence : JBL-125

Prix : **52,91 € TTC/PIECE**

EQUIPEMENTS POUR NISSAN NAVARA D40 DCI 2005-2015

REFROIDISSEMENT



POMPE à EAU Générique

2,5Di

Référence : MWP-4N14
Prix : 100,88 € TTC/PIECE



POMPE A EAU TERRAIN TAMER POUR NISSAN NAVARA

Nouvelle gamme de pompes à eau de Terrain Tamer. Fabriqués et testés selon les normes ISO / TS16949: 2009, ces nouvelles pompes sont usinées avec précision dans la masse, des roulements renforcés, des joints toriques en nitrile et des joints spi en céramique. POME A EAU TERRAIN TAMER POUR NISSAN NAVARA NISSAN NAVARA D40 DE 05/2005 A 1/2010

Référence : 21010-EB300TT
Prix : 129,00 € TTC/PIECE

SILENT-BLOCS



KIT SILENT-BLOCS Polyuréthane Complet

Complet de train avant et arrière

Informations Techniques :

PHOTO NON CONTRACTUELLE

Référence : KIT5153K
Prix : 524,03 € TTC/PIECE

SUSPENSION

EQUIPEMENTS POUR NISSAN NAVARA D40 DCI 2005-2015



COUELLE SUPERIEUR D'AMORTISSEUR OME POUR NISSAN NAVARA D40 ET D23

Référence : OMEH005
Prix : 145,00 € TTC/PIECE



TRIANGLES SUPERIEURS REGLABLES SUPER PRO

TRIANGLES Supérieurs Réglables SuperPro pour : 4x4
NISSAN Navara 2,5Di et V6 3,0dCi05- D40 (Livrés avec la rotule et les
silent-blocs polyuréthane) 4x4 NISSAN Pathfinder 2,5Di, V6 3,0dCi et
4,0i05- R51 (Livrés avec la rotule et les silent-blocs polyuréthane)

Référence : TRC540
Prix : 1 176,80 € TTC/PAIRE

TRANSMISSION

NOIX DE CARDAN ET JOINTS HOMOCINÉTIQUES



JOINT HOMOCINETIQUE / TETE de CARDAN

Modèle sans bague ABS

Informations Techniques :

PHOTO NON CONTRACTUELLE

Référence : MCV-5159
Prix : 50,84 € TTC/PIECE

INTRAGEST

ACCESSOIRES DIVERS OME

SILENT BLOCS D'AMORTISSEUR

Référence : OME3139
Prix : 40,00 € TTC/KIT