

EQUIPEMENTS POUR MITSUBISHI L200 KB4 2005-15



*Les références présentées sur ce document ne constituent pas
une liste exhaustive des équipements disponibles pour le MITSUBISHI L200 KB4 2005-15.
Il peut y avoir d'autres produits adaptés à ce véhicule.
Voir les conditions de vente sur <https://www.equip-raid.fr/>*

SUSPENSION & REHAUSSE

ACCESSOIRES SUSPENSION



CALE D'ARBRE DE TRANSMISSION POUR MITSUBISHI L200 DE 2006 A 2015

Moyen simple pour augmenter la longueur de l'arbre de transmission en cas de réhausse. CALE D'ARBRE DE TRANSMISSION POUR MITSUBISHI L200 A PARTIR DE 2006 A 2015

Référence : **TT93197**

Prix : **206,00 € TTC/PIECE**



COUPELLE SUPERIEUR D'AMORTISSEUR OME POUR MITSUBISHI L200 A PARTIR DE 2006 & MR & MQ 2019+

Référence : **OMETH001**

Prix : **156,00 € TTC/PIECE**

AMORTISSEURS

EQUIPEMENTS POUR MITSUBISHI L200 KB4 2005-15



AMORTISSEUR ARRIERE OME SPORT POUR MITSUBISHI PAJERO II V6, MONTERO ET L200 DE 2005 A 2015

Peu de produits peuvent transformer les performances et les capacités d'un 4x4 comme le fait un jeu d'amortisseurs spécifiques, dimensionné judicieusement à votre véhicule. Les amortisseurs OME SPORT permettent un contrôle parfait et une tenue de route hors du commun chaque fois que vous conduisez votre véhicule.

Informations Techniques :

Caractéristiques: Tige de 18 mm trempée et chromée: la rigidité de la tige est primordiale pour encaisser les efforts exercés dans une application 4x4. Le chromage dur offre une surface extrêmement lisse pour garantir la durée de vie des joints et réduire la friction. Piston haut débit: un piston de 35 mm traité au PTFE a été mis au point pour une circulation uniforme de l'huile, réduire l'échauffement et l'aération de l'huile (émulsion). Bague de guidage en bronze traitée au PTFE: ce...

Référence : 60036

Prix : 160,00 € TTC/PIECE



AMORTISSEUR AVANT OME SPORT POUR MITSUBISHI L200 TRITON DE 2006 A 2015

Peu de produits peuvent transformer les performances et les capacités d'un 4x4 comme le fait un jeu d'amortisseurs spécifiques, dimensionné judicieusement à votre véhicule. Les amortisseurs OME SPORT permettent un contrôle parfait et une tenue de route hors du commun chaque fois que vous conduisez votre véhicule.

Informations Techniques :

Caractéristiques: Tige de 18 mm trempée et chromée: la rigidité de la tige est primordiale pour encaisser les efforts exercés dans une application 4x4. Le chromage dur offre une surface extrêmement lisse pour garantir la durée de vie des joints et réduire la friction. Piston haut débit: un piston de 35 mm traité au PTFE a été mis au point pour une circulation uniforme de l'huile, réduire l'échauffement et l'aération de l'huile (émulsion). Bague de guidage en bronze traitée au PTFE: ce...

Référence : 90008

Prix : 236,00 € TTC/PIECE

EQUIPEMENTS POUR MITSUBISHI L200 KB4 2005-15



AMORTISSEUR GAZ RENFORCE GRANDE CAPACITE TERRAIN TAMER ARRIERE POUR MITSUBISHI L200 KB4

Amortisseur Terrain Tamer série TGS à gaz renforcé grande capacité
Caractéristiques : Piston de 40 mm Tige de 20mm Corps de 60 mm
Système bi-tube Double Soudure ultra résistante Système de clapet
multi-niveaux Joint SPI haute résistance fabriqué en Allemagne
Compatibles pour les surélévations de +30 à +70mm (selon modèle)
Garantie 3 ans / 100 000 km (usage privé) Adapté à un usage intensif

Référence : TGSMLLR
Prix : **197,00 € TTC/PIECE**



AMORTISSEUR GAZ RENFORCE GRANDE CAPACITE TERRAIN TAMER AVANT POUR FIAT FULLBACK 2016 + / MISTUBISHI L200 KB4 KL

Amortisseur Terrain Tamer série TGS à gaz renforcé grande capacité
Caractéristiques : Piston de 40 mm Tige de 20mm Corps de 60 mm
Système bi-tube Double Soudure ultra résistante Système de clapet
multi-niveaux Joint SPI haute résistance fabriqué en Allemagne
Compatibles pour les surélévations de +30 à +70mm (selon modèle)
Garantie 3 ans / 100 000 km (usage privé) Adapté à un usage intensif

Référence : TGSMLLF
Prix : **197,00 € TTC/PIECE**



AMORTISSEUR MONTAGE COMBINE P2S PREMIUM 50 HR 3 VOIES REGLABLE EN COMPRESSION BASSE ET HAUTE VITESSE + DETENTE

La gamme P2S est entièrement conçue par les bureaux d'études de performance suspension. Les composants sont usinés avec une extrême rigueur puis assemblés et contrôlés dans les ateliers performance suspension en France. Les suspension P2S intègrent les toutes dernières technologies développées pour la compétition, les prototypes, les conditions extrêmes ou les loisirs de sport mécaniques. La gamme P2S vous garanti la performance et la fiabilité tout en intégrant les ...

Référence : P2S002
Prix : **1 265,00 € TTC/PIECE**

**AMORTISSEUR P2S PREMIUM 50 HR 3 VOIES
REGLABLE EN COMPRESSION BASSE ET HAUTE
VITESSE+DETENTE**

La gamme P2S est entièrement conçue par les bureaux d'études de performance suspension. Les composants sont usinés avec une extrême rigueur puis assemblés et contrôlés dans les ateliers performance suspension en France. Les suspension P2S intègrent les toutes dernières technologies développées pour la compétition, les prototypes, les conditions extrêmes ou les loisirs de sport mécaniques. La gamme P2S vous garanti la performance et la fiabilité tout en intégrant les technologies de...

Référence : P2S001**Prix : 1 165,00 € TTC/PIECE****AMORTISSEUR TERRAIN TAMER A BONBONNE
PRO SHOCK ARRIERE POUR MITSUBISHI L200
TRITON DE 2006 A 2015**

Le fabricant australien d'amortisseurs spéciaux Terrain Tamer lance une nouvelle gamme d'amortisseurs pour un usage tout-terrain sous la dénomination "Pro". Ceux-ci s'adaptent en lieu et place des amortisseurs d'origine en apportant des performances supérieures, notamment sur la capacité de réglage manuel. Comme les autres amortisseurs de la marque, la tige est renforcée, l'alésage est majoré et la contenance d'huile accrue. Un réservoir extérieur permet le réglage de fermeté sur 8 positions...

Informations Techniques :

caractéristiques : Piston 46mm en Teflon Tige de 20mm poli Corps et bombonne de 53 mm Piston flottant dans le réservoir La vis de réglage (compression/detente) est positionnée sur la bonbonne pour les véhicules suivants : 4x4 MITSUBISHI L200 2,4DiD 2006 - 15 KJOT(Arrière - Œil / Œil - Pour surélévation de +25 à +55mm)

Référence : MTGSMLR**Prix : 614,00 € TTC/PIECE**

EQUIPEMENTS POUR MITSUBISHI L200 KB4 2005-15



AMORTISSEUR TERRAIN TAMER A BONBONNE PRO SHOCK AVANT POUR MITSUBISHI L200 TRITON A PARTIR 2006-2015 ET 2016-2019

Le fabricant australien d'amortisseurs spéciaux Terrain Tamer lance une nouvelle gamme d'amortisseurs pour un usage tout-terrain sous la dénomination "Pro". Ceux-ci s'adaptent en lieu et place des amortisseurs d'origine en apportant des performances supérieures, notamment sur la capacité de réglage manuel. Comme les autres amortisseurs de la marque, la tige est renforcée, l'alésage est majoré et la contenance d'huile accrue. Un réservoir extérieur permet le réglage de fermeté sur 8 positions...

Informations Techniques :

caractéristiques : Piston 46mm en Teflon Tige de 20mm poli Corps et bombonne de 53 mm Piston flottant dans le réservoir La vis de réglage (compression/detente) est positionnée sur la bombonne pour les véhicules suivants : 4x4 MITSUBISHI L200 2,4DiD14- KJOT(Avant - Ciel / Tige - Pour surélévation de +25 à +55mm)

Référence : **MTGSMLF**

Prix : **614,00 € TTC/PIECE**

KIT COMPLET SUSPENSION



KIT DE SUSPENSION OME SPORT REHAUSSE +20/30MM TARAGE +300KG POUR MITSUBISHI L200 ML ET MN APRES 2006 TOUS MODELES

kit comprenant : Ressorts+Amort AV Lames+Amort+Brides+Silent-blocs AR - Tarage AV MEDIUM / AR +300kg REHAUSSE +2/3CM

Référence : **KITOME79**

Prix : **2 034,90 € TTC/KIT**



KIT DE SUSPENSION OME SPORT REHAUSSE +20/30MM TARAGE +500KG POUR MITSUBISHI L200 ML ET MN APRES 2006 TOUS MODELES

kit comprenant : Ressorts+Amort AV Lames+Amort+Brides+Silent-blocs AR - Tarage AV HD / AR 500kg REHAUSSE +2/3CM

Référence : **KITOME80**

Prix : **1 877,20 € TTC/KIT**

EQUIPEMENTS POUR MITSUBISHI L200 KB4 2005-15



KIT DE SUSPENSION OME SPORT REHAUSSE +20/30MM TARAGE +800KG POUR MITSUBISHI L200 ML ET MN APRES 2006 TOUS MODELES

kit comprenant : Ressorts+Amort AV Lames+Amort+Brides+Silent-blocs AR - Tarage AV XHD / AR +800kg REHAUSSE +2/3CM

Référence : **KITOME81**
Prix : **2 061,50 € TTC/KIT**



KIT DE SUSPENSION OME SPORT REHAUSSE +20/30MM TARAGE MEDIUM POUR MITSUBISHI L200 ML ET MN APRES 2006 TOUS MODELES

kit comprenant : Ressorts+Amort AV Lames+Amort+Brides+Silent-blocs AR - Tarage AV MEDIUM / AR MEDIUM REHAUSSE +2/3CM

Référence : **KITOME78**
Prix : **1 911,40 € TTC/KIT**



KIT DE SUSPENSION PEDDERS REHAUSSE +40MM TARAGE CONFORT POUR MITSUBISHI L200 2006-2015 EZIFIT

Kit suspensions Pedders MITSUBISHI L200 2006-2015 Le leader australien de la suspension 4x4 arrive en France. Pedders créée en 1950 conçoit et fabrique une gamme très complète de suspensions renforcées pour une grande majorité de véhicules 4x4 baptisée TrakRyder. Performance et robustesse sont les mots d'ordres de ce géant Australien afin de proposer LES meilleurs produits du marché. 60 ans de recherche et développement ont été nécessaires, une écoute particulière des demandes faites par leurs...

Référence : **KITPEDEZ18**
Prix : **1 845,00 € TTC/KIT**

EQUIPEMENTS POUR MITSUBISHI L200 KB4 2005-15



KIT DE SUSPENSION PEDDERS REHAUSSE +40MM TARAGE CONFORT POUR MITSUBISHI L200 KB4T 2006-2015

Kit suspensions Pedders MITSUBISHI L200 2006-2015 Le leader australien de la suspension 4x4 arrive en France. Pedders créée en 1950 conçoit et fabrique une gamme très complète de suspensions renforcées pour une grande majorité de véhicules 4x4 baptisée TrakRyder. Performance et robustesse sont les mots d'ordres de ce géant Australien afin de proposer LES meilleurs produits du marché. 60 ans de recherche et développement ont été nécessaires, une écoute particulière des demandes faites par leurs...

Référence : KITPED28
Prix : **1 641,00 € TTC/KIT**

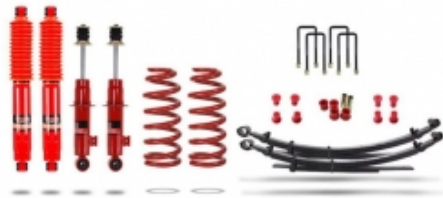

KIT DE SUSPENSION PEDDERS REHAUSSE +40MM TARAGE HEAVY DUTY POUR MITSUBISHI L200 2006-2015 EZIFIT

Kit suspensions Pedders MITSUBISHI L200 2006-2015 Le leader australien de la suspension 4x4 arrive en France. Pedders créée en 1950 conçoit et fabrique une gamme très complète de suspensions renforcées pour une grande majorité de véhicules 4x4 baptisée TrakRyder. Performance et robustesse sont les mots d'ordres de ce géant Australien afin de proposer LES meilleurs produits du marché. 60 ans de recherche et développement ont été nécessaires, une écoute particulière des demandes faites par leurs...

Référence : KITPEDEZ20
Prix : **1 965,00 € TTC/KIT**

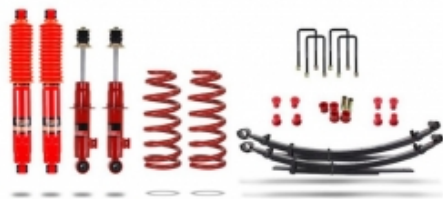

KIT DE SUSPENSION PEDDERS REHAUSSE +40MM TARAGE HEAVY DUTY POUR MITSUBISHI L200 KB4T 2006-2015

Kit suspensions Pedders MITSUBISHI L200 2006-2015 Le leader australien de la suspension 4x4 arrive en France. Pedders créée en 1950 conçoit et fabrique une gamme très complète de suspensions renforcées pour une grande majorité de véhicules 4x4 baptisée TrakRyder. Performance et robustesse sont les mots d'ordres de ce géant Australien afin de proposer LES meilleurs produits du marché. 60 ans de recherche et développement ont été nécessaires, une écoute particulière des demandes faites par leurs...

Référence : KITPED30
Prix : **1 761,00 € TTC/KIT**

EQUIPEMENTS POUR MITSUBISHI L200 KB4 2005-15



KIT DE SUSPENSION PEDDERS REHAUSSE +40MM TARAGE MEDIUM POUR MITSUBISHI L200 2006-2015 EZIFIT

Kit suspensions Pedders MITSUBISHI L200 2006-2015 Le leader australien de la suspension 4x4 arrive en France. Pedders créée en 1950 conçoit et fabrique une gamme très complète de suspensions renforcées pour une grande majorité de véhicules 4x4 baptisée TrakRyder. Performance et robustesse sont les mots d'ordres de ce géant Australien afin de proposer LES meilleurs produits du marché. 60 ans de recherche et développement ont été nécessaires, une écoute particulière des demandes faites par leurs...

Référence : KITPEDEZ19
Prix : **1 845,00 € TTC/KIT**

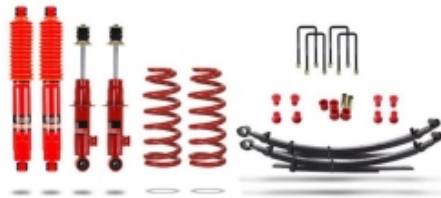

KIT DE SUSPENSION PEDDERS REHAUSSE +40MM TARAGE MEDIUM POUR MITSUBISHI L200 KB4T 2006-2015

Kit suspensions Pedders MITSUBISHI L200 2006-2015 Le leader australien de la suspension 4x4 arrive en France. Pedders créée en 1950 conçoit et fabrique une gamme très complète de suspensions renforcées pour une grande majorité de véhicules 4x4 baptisée TrakRyder. Performance et robustesse sont les mots d'ordres de ce géant Australien afin de proposer LES meilleurs produits du marché. 60 ans de recherche et développement ont été nécessaires, une écoute particulière des demandes faites par leurs...

Référence : KITPED29
Prix : **1 641,00 € TTC/KIT**



KIT DE SUSPENSION TERRAIN TAMER REHAUSSE +40/50MM POUR MITSUBISHI L200 A PARTIR DE 2006

Depuis 1969 TERRAIN TAMER développe et fabrique des pièces avec une seule idée en tête : celle de vous garantir la plus extrême fiabilité. Pendant plus de 50 ans, nous avons conçu, fabriqué, et testés des pièces qui permettent aux conducteurs de circuler dans des environnements extrêmement difficiles en toute sérénité. Qu'il s'agisse d'une utilisation: Loisirs : Chasse, Pêche, charges lourdes, tractions de remorques... Professionnels : Artisans, Agriculteurs, Apiculteurs, Dépanneuses,...

Référence : SK054
Prix : **2 020,00 € TTC/KIT**

RESSORTS HÉLICOÏDAUX

EQUIPEMENTS POUR MITSUBISHI L200 KB4 2005-15



RESSORTS AVANT OME REHAUSSE +10mm pour Mitsubishi L200 KB4 2006-2015

Quand vous entreprenez un voyage dans des zones isolées, il vous faudra transporter suffisamment de carburant, d'eau, de pièces détachées et d'équipements de sécurité. Votre véhicule sera chargé au maximum, ce qui sollicitera fortement vos suspensions. Vous roulez probablement sur les terrains les plus impitoyables et vous atteindrez ainsi les limites de votre suspension d'origine. OLD MAN EMU a mis au point une large gamme de ressorts hélicoïdaux pour chaque véhicule, la plus grande...

Référence : 2605

Prix : 292,00 € TTC/PAIRE



RESSORTS AVANT OME REHAUSSE +10mm TARAGE +00/30kg pour Mitsubishi L200 KB4 2006-2015 V6 Essence

Quand vous entreprenez un voyage dans des zones isolées, il vous faudra transporter suffisamment de carburant, d'eau, de pièces détachées et d'équipements de sécurité. Votre véhicule sera chargé au maximum, ce qui sollicitera fortement vos suspensions. Vous roulez probablement sur les terrains les plus impitoyables et vous atteindrez ainsi les limites de votre suspension d'origine. OLD MAN EMU a mis au point une large gamme de ressorts hélicoïdaux pour chaque véhicule, la plus grande...

Référence : 2611

Prix : 292,00 € TTC/PAIRE



RESSORTS AVANT OME REHAUSSE +10mm TARAGE +30/50kg pour Mitsubishi L200 KB4

Quand vous entreprenez un voyage dans des zones isolées, il vous faudra transporter suffisamment de carburant, d'eau, de pièces détachées et d'équipements de sécurité. Votre véhicule sera chargé au maximum, ce qui sollicitera fortement vos suspensions. Vous roulez probablement sur les terrains les plus impitoyables et vous atteindrez ainsi les limites de votre suspension d'origine. OLD MAN EMU a mis au point une large gamme de ressorts hélicoïdaux pour chaque véhicule, la plus grande...

Référence : 2606

Prix : 292,00 € TTC/PAIRE



**RESSORTS HELICOIDaux AVANT TERRAIN
TAMER REHAUSSE +30MM A +40MM TARAGE
+150KG POUR FIAT FULLBACK / MITSUBISHI L200
KB4 & KL**

Fabriqués en Australie, les ressorts Terrain Tamer renforcée sont fabriqués à partir d'acier X5K, subissent un traitement thermique, et bénéficient d'une finition époxy. LES RESSORTS TERRAIN TAMER SONT GARANTIS A VIE.

Référence : TTCS-2028
Prix : **296,00 € TTC/PAIRE**



**RESSORTS HELICOIDaux AVANT TERRAIN
TAMER REHAUSSE +30MM TARAGE +200KG
POUR FIAT FULLBACK / MITSUBISHI L200 KB4 &
KL**

Fabriqués en Australie, les ressorts Terrain Tamer renforcée sont fabriqués à partir d'acier X5K, subissent un traitement thermique, et bénéficient d'une finition époxy. LES RESSORTS TERRAIN TAMER SONT GARANTIS A VIE.

Référence : TTCS-2439
Prix : **296,00 € TTC/PAIRE**



**RESSORTS HELICOIDaux AVANT TERRAIN
TAMER REHAUSSE +30MM TARAGE +100KG
POUR MITSUBISHI L200 KB4 & KL**

Fabriqués en Australie, les ressorts Terrain Tamer renforcée sont fabriqués à partir d'acier X5K, subissent un traitement thermique, et bénéficient d'une finition époxy. LES RESSORTS TERRAIN TAMER SONT GARANTIS A VIE.

Référence : TTCS-2027
Prix : **296,00 € TTC/PAIRE**

EQUIPEMENTS POUR MITSUBISHI L200 KB4 2005-15



RESSORTS HELICOIDAUX SMART COILS AVANT TERRAIN TAMER REHAUSSE +35MM TARAGE +50KG POUR FIAT FULLBACK / MITSUBISHI L200 KB4 & KL

Fabriqués en Australie, les ressorts Terrain Tamer Smart Coils à pas variable permettent de réduire les forces de rebond qui traversent le ressort hélicoïdal. Cette conception unique possède un fil dont l'épaisseur diffère de manière notable entre le haut et le bas. Le diamètre du fil est plus fin en haut, et augmente ensuite progressivement. Cette technologie concerne uniquement les ressorts hélicoïdaux avant. Lorsque le véhicule aborde de petits accidents de terrains, c'est la partie...

Référence : TTCS-2413T
Prix : 352,00 € TTC/PAIRE



RESSORTS HELICOIDAUX SMART COILS AVANT TERRAIN TAMER REHAUSSE +35MM TARAGE 100 KG ET PLUS POUR FIAT FULLBACK / MITSUBISHI L200 KB4 & KL

Fabriqués en Australie, les ressorts Terrain Tamer Smart Coils à pas variable permettent de réduire les forces de rebond qui traversent le ressort hélicoïdal. Cette conception unique possède un fil dont l'épaisseur diffère de manière notable entre le haut et le bas. Le diamètre du fil est plus fin en haut, et augmente ensuite progressivement. Cette technologie concerne uniquement les ressorts hélicoïdaux avant. Lorsque le véhicule aborde de petits accidents de terrains, c'est la partie...

Référence : TTCS-2439T
Prix : 352,00 € TTC/PAIRE

RESSORTS LAMES



KIT LAMES (AVEC SILENT BLOCS ET BRIDES) ARRIERE TERRAIN TAMER - REHAUSSE +40MM TARAGE +150KG - POUR MITSUBISHI L200 KB4

KIT LAMES (AVEC SILENT BLOCS ET BRIDES) ARRIERE
TERRAIN TAMER - REHAUSSE +40MM TARAGE +150KG - POUR
MITSUBISHI L200 KB4

Référence : MIT009CK
Prix : 1 025,00 € TTC/KIT

EQUIPEMENTS POUR MITSUBISHI L200 KB4 2005-15



KIT LAMES (AVEC SILENT BLOCS ET BRIDES) ARRIERE TERRAIN TAMER - REHAUSSE +40MM TARAGE +350KG - POUR MITSUBISHI L200 KB4

KIT LAMES (AVEC SILENT BLOCS ET BRIDES) ARRIERE
TERRAIN TAMER - REHAUSSE +40MM TARAGE +350KG - POUR
MITSUBISHI L200 KB4

Référence : MIT009HDK
Prix : **1 002,00 € TTC/KIT**



KIT LAMES (AVEC SILENT BLOCS ET BRIDES) ARRIERE TERRAIN TAMER - REHAUSSE +40MM TARAGE +500KG - POUR MITSUBISHI L200 KB4

KIT LAMES (AVEC SILENT BLOCS ET BRIDES) ARRIERE
TERRAIN TAMER - REHAUSSE +40MM TARAGE +500KG - POUR
MITSUBISHI L200 KB4

Référence : MIT009EHDK
Prix : **1 165,00 € TTC/KIT**



LAMES ARRIERE OME RENFORCEE

LAMES ARRIERE OME RENFORCEE POUR : VEHICULES
REHAUSSE TARAGE Mitsubishi L200 DE 2006 A 2015 +20 mm
MEDIUM

Référence : CS053R
Prix : **360,00 € TTC/PIECE**



LAMES ARRIERE OME RENFORCEE

LAMES ARRIERE OME RENFORCEE ARRIERE : VEHICULES
REHAUSSE TARAGE Mitsubishi L200 DE 2006 A 2015 +20 mm +300
kg

Référence : CS054R
Prix : **425,00 € TTC/PIECE**

EQUIPEMENTS POUR MITSUBISHI L200 KB4 2005-15**LAMES ARRIERE OME RENFORCEE**

LAMES ARRIERE OME RENFORCEE POUR : VEHICULES REHAUSSE TARAGE MITSUBISHI PAJERO I DE 1983 A 1991 +45-50 mm +250 kg MITSUBISHI PAJERO II DE 1991 A 1999 +45-50 mm +250 kg MITSUBISHI L200 DE 1992 A 1996 +40 mm +200 kg MITSUBISHI L200 DE 1996 A 2006 +40 mm +200 kg MITSUBISHI L200 DE 2006 A 2015 +20 mm +800 kg

Référence : CS023R

Prix : 433,00 € TTC/PIECE

SILENT BLOCS**KIT SILENT BLOCS OME-SB38**

Les silent blocs pour amortisseurs OME sont en polyuréthane pour d'excellentes performances en off-road. Le kit est pour 1 paquet de lames. Commander 2 kits pour l'arrière complet de votre L200.

Référence : OMESB38

Prix : 45,00 € TTC/KIT

SUSPENSION AIR

EQUIPEMENTS POUR MITSUBISHI L200 KB4 2005-15

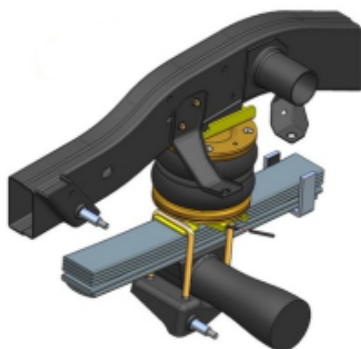

RENFORT DE SUSPENSION PNEUMATIQUE ARRIERE (BOUDINS) POUR MITSUBISHI L200 DE 2006 A 2015 (SANS COMPRESSEUR)

S'INSTALLE EN COMPLÉMENT DES RESSORTS A LAMES Les kits de suspensions pneumatiques (boudins) auxiliaires arrière DUNLOP sont spécialement conçus pour les pick-up et fourgons 4x4 camping-cars équipés de lames de ressort à l'arrière, ils sont indispensables lorsque le véhicule est équipé d'une charge variable (type cellule amovible ou autre) Chaque kit pneumatique se compose de solides fixations en acier spécialement étudiées et de grands coussins d'air résistants qui peuvent être actionnés...

Informations Techniques :

convient pour MITSUBISHI L200 4X4 (LAMES AU DESSUS DU PONT AVEC ABS) DE 2006 A 2015

Référence : **L.L200.07.C.M**
Prix : **779,00 € TTC/KIT**

TRIANGLES



TRIANGLE DE SUSPENSION AVANT SUPERIEUR RENFORCE TERRAIN TAMER POUR MITSUBISHI L200 A PARTIR DE 2006

TRIANGLE DE SUSPENSION AVANT SUPERIEUR RENFORCE TERRAIN TAMER POUR Mitsubishi L200 a partir de 2006 Le triangle de suspension assume les forces latérales qui se produisent lors des virages, le freinage et les changements de direction. Il est le composant qui relie le moyeu de roue au châssis d'un véhicule; c'est un élément déterminant pour sa tenue de route. Le nouveau triangle de suspension de Terrain Tamer est sensiblement plus fort, ce qui permet un plus grand niveau de durabilité. Idéal...

Référence : **TTUCAS5**
Prix : **730,00 € TTC/PAIRE**

PARE-CHOCS & PROTECTIONS

BLINDAGES / SKIS DE PROTECTION

EQUIPEMENTS POUR MITSUBISHI L200 KB4 2005-15



BLINDAGE 6MM AVANT POUR MITSUBISHI L200 TRITON A PARTIR DE 2006

* blindage aluminium découpé au plasma. * ferrures sont en acier, finition peinture époxy noire. * boulonnerie avec des écrous frein est en inox. Livré avec un schéma de montage. Ce blindage est réalisé en aluminium 6mm, il est livré avec les ferrures et la boulonnerie. Pose facile, pas de perçage à faire.

Référence : AS597158
Prix : **390,00 € TTC/PIECE**



BLINDAGE ASFIR RESERVOIR 6MM POUR MITSUBISHI L200 TRITON A PARTIR DE 2006

L'équipementier Asfir est une référence dans la fabrication de protections pour tous les véhicules 4x4. Les blindages Asfir offrent un bon rapport qualité / prix. Asfir offre un large éventail de plaques qui couvrent une grande partie des dessous de carrosserie des véhicules, tels que, le réservoir de carburant, la boîte de transfert, la boîte de vitesse, le train avant etc... Les blindages Asfir sont en aluminium de qualité (6mm) et se fixent sur les points d'origine du véhicule, ils sont...

Référence : AS597170
Prix : **276,95 € TTC/PIECE**



BLINDAGE AVANT N4 8 MM POUR MITSUBISHI L200 TRITON

Skis avant: Ils facilitent l'abordage d'obstacle et en facilitent le franchissement par l'effet de glisse et par leurs inclinaisons progressives. Pour les véhicules à pont rigide, ils protègent les organes situés entre le pare-chocs et le corps de pont. Pour les véhicules à pont suspendu, ils protègent tous les organes entre le pare-chocs avant et l'arrière du berceau moteur et crémaillère de direction. En général, ils permettent la vidange moteur et le remplacement...

Référence : BLAV42A
Prix : **452,00 € TTC/PIECE**



BLINDAGE BOITE DE VITESSE ET TRANSFERT N4 8MM POUR MITSUBISHI L200 TRITON

Skis de boitesde vitesse et de transfert: Lors de franchissement d'obstacles et notamment de bosse ou dune, le véhicule peut être amené à se poser plus ou moins délicatement sur «le ventre» et comme c'est souvent la boite de transfert qui se trouve à cette position, il est fortement utile de la protéger. Nos tôles de protection de boite peuvent se présenter en une ou deux parties: protection des boites de vitesses et transfert en une seule plaque ou une protection indépendante pour...

Référence : BLBT40A
Prix : **493,00 € TTC/PIECE**

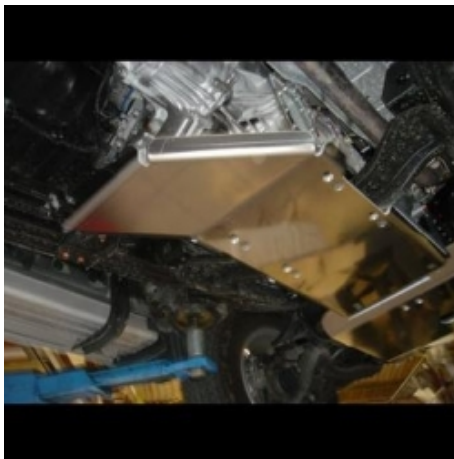

BLINDAGE BOITE DE VITESSE ET TRANSFERT N4 POUR MITSUBISHI L200 TRITON (SEQUENTIELLE)

Skis de boitesde vitesse et de transfert: Lors de franchissement d'obstacles et notamment de bosse ou dune, le véhicule peut être amené à se poser plus ou moins délicatement sur «le ventre» et comme c'est souvent la boite de transfert qui se trouve à cette position, il est fortement utile de la protéger. Nos tôles de protection de boite peuvent se présenter en une ou deux parties: protection des boites de vitesses et transfert en une seule plaque ou une protection indépendante pour chacune des...

Référence : BLBT19A
Prix : **607,00 € TTC/PIECE**



BLINDAGE DE RESERVOIR N4 6MM POUR MITSUBISHI L200 TRITON

Skis de réservoir: Bien souvent, de par leur position les réservoirs de carburant ne sont pas trop exposés aux chocs sur la piste mais dans les zones de franchissement, ils peuvent être également emboutis voir perforés d'autant que la protection d'origine est souvent dérisoire. Nos protections de réservoir sont réalisée en aluminium 5 ou 6 mm suivant les applications. Caractéristiques : blindage aluminium découpé au plasma ferrures sont en acier, finition peinture époxy noire...

Référence : BLRE20B
Prix : **337,00 € TTC/PIECE**

EQUIPEMENTS POUR MITSUBISHI L200 KB4 2005-15



KIT DE 4 BLINDAGES ALUMINIUM 6 MM RIVAL POUR MITSUBISHI L200 TRITON KB4 DE 2007 A 2015

Le Groupe Rival développe, fabrique et distribue des protections aluminium dites "blindages" en aluminium depuis des années. Avec une capacité de production de grande capacité (700 000 plaques/an), le Groupe Rival a su se démarquer de ces concurrents. Son propre département R&D, sa coopération auprès des grands constructeurs mondiaux garantissent une amélioration constante et un renouvellement régulier de ses produits. Grâce au procédé de fabrication par emboutissage appliqué à l'aluminium (6mm), et...

Référence : 23333.4032.1.6

Prix : 1 113,00 € TTC/KIT

DÉFLECTEURS / PROTÈGE PHARES

DÉFLECTEURS DE VITRE



DEFLECTEUR D'AIR FUME VITRE ARRIERE POUR MITSUBISHI L200 DOUBLE CABINE DE 2006 A 2015

Défecteur d'air vous procurant une ventilation naturelle de l'habitacle, il permet de rouler la vitre entrouverte, sans turbulences désagréables. Montage simple et rapide. Défecteurs d'air en polyéthylène Les défecteurs Clim Air se clipsent directement dans le cadre de la vitre d'origine (ne nécessite pas d'être collés sur la carrosserie et évitent tout problème de décollage dû au temps ou aux intempéries) vitres arrières couleur : fumé (également disponible en noir et transparent sur...

Référence : CLI0044100

Prix : 69,00 € TTC/PAIRE



DEFLECTEUR D'AIR FUME VITRE AVANT POUR MITSUBISHI L200 DOUBLE CABINE DE 2006 A 2015

Défecteur d'air vous procurant une ventilation naturelle de l'habitacle, il permet de rouler la vitre entrouverte, sans turbulences désagréables. Montage simple et rapide. Défecteurs d'air en polyéthylène Les défecteurs Clim Air se clipsent directement dans le cadre de la vitre d'origine (ne nécessite pas d'être collés sur la carrosserie et évitent tout problème de décollage dû au temps ou aux intempéries) vitres avant couleur : fumé (également disponible en noir et transparent sur...

Référence : CLI0033477

Prix : 79,00 € TTC/PAIRE

EQUIPEMENTS POUR MITSUBISHI L200 KB4 2005-15



DEFLECTEUR D'AIR FUME VITRE AVANT POUR MITSUBISHI L200 EXTRA CABINE DE 2006 A 2015

Défecteur d'air vous procurant une ventilation naturelle de l'habitacle, il permet de rouler la vitre entrouverte, sans turbulences désagréables. Montage simple et rapide. Défecteurs d'air en polyéthylène Les défecteurs Clim Air se clipsent directement dans le cadre de la vitre d'origine (ne nécessite pas d'être collés sur la carrosserie et évitent tout problème de décollement dû au temps ou aux intempéries) vitres avants couleur : fumé (également disponible en noir et transparent sur...

Référence : CLI0033516
Prix : **79,00 € TTC/PAIRE**



DEFLECTEUR D'AIR NOIR VITRE ARRIERE POUR MITSUBISHI L200 DOUBLE CABINE DE 2006 A 2015

Les défecteurs Clim Air se clipsent directement dans le cadre de la vitre d'origine (ne nécessite pas d'être collés sur la carrosserie et évitent tout problème de décollement dû au temps ou aux intempéries) vitres arrières couleur : noir

Référence : CLI0044100D
Prix : **69,00 € TTC/PAIRE**



DEFLECTEUR D'AIR NOIR VITRE AVANT POUR MITSUBISHI L200 DOUBLE CABINE DE 2006 A 2015

Les défecteurs Clim Air se clipsent directement dans le cadre de la vitre d'origine (ne nécessite pas d'être collés sur la carrosserie et évitent tout problème de décollement dû au temps ou aux intempéries) vitres avants couleur : noir

Référence : CLI0033477D
Prix : **79,00 € TTC/PAIRE**

EQUIPEMENTS POUR MITSUBISHI L200 KB4 2005-15**DEFLECTEUR D'AIR NOIR VITRE AVANT POUR
MITSUBISHI L200 EXTRA CABINE DE 2006 A 2015**

Les déflecteurs Clim Air se clipsent directement dans le cadre de la vitre d'origine (ne nécessite pas d'être collés sur la carrosserie et évitent tout problème de décollement dû au temps ou aux intempéries)
vitres avants couleur : noir

Référence : CLI0033516D
Prix : **79,00 € TTC/PAIRE**

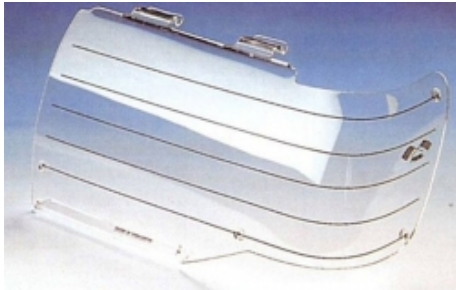
PROTÈGE-PHARES**PROTEGE PHARE POUR MITSUBISHI L200 TRITON
DOUBLE CABINE DE 2006 A 2009 BENNE COURTE**

Protection de phares en polyéthylène, se monte sans perçage et sans outils (il ne peut être enlevé que lorsque le capot est fermé). Photo non contractuelle

Référence : HLG226170
Prix : **78,00 € TTC/PAIRE**

PARE-CHOCS & ACCESSOIRES**ACCESSOIRES PARE-CHOCS****A-BAR ALUMINIUM POUR PARE CHOCS SAHARA
BAR POUR MITSUBISHI L200 TRITON DE 2006 A
2015**

A-BAR ALUMINIUM POUR PARE CHOCS SAHARA BAR POUR MITSUBISHI L200 TRITON DE 2006 A 2015

Référence : 5146010
Prix : **181,00 € TTC/PIECE**

EQUIPEMENTS POUR MITSUBISHI L200 KB4 2005-15



KIT DE FEU ANTIBROUILLARD LED POUR PARE CHOC ARB SAHARA BAR

Kit de feu antibrouillard LED pour pare choc ARB SAHARA BAR Se monte sur : FORD Ranger, 01/07 - 12/11 HUMMER H 3 LAND ROVER DISCOVERY II; TD 5 u. V8 LAND ROVER DISCOVERY III + IV MAZDA BT-50 Pickup, 01/07 - 12/11 MITSUBISHI L200 / Triton 06 – 15 MITSUBISHI PAJERO V80, à partir de 2007 MITSUBISHI Pajero Pinin NISSAN Pathfinder R50 à partir de 1998 NISSAN Patrol GR Y61, à partir de 1998 TOYOTA FJ Cruiser TOYOTA HILUX à partir de 2005 TOYOTA Landcruiser 200 V8 TOYOTA Landcruiser...

Référence : 3500890
Prix : **151,00 € TTC/KIT**



KIT DE FEU ANTIBROUILLARD POUR PARE CHOC ARB SAHARA BAR

Kit de feu antibrouillard pour pare choc ARB SAHARA BAR Se monte sur : FORD Ranger, 01/07 - 12/11 HUMMER H 3 LAND ROVER DISCOVERY II; TD 5 u. V8 LAND ROVER DISCOVERY III + IV MAZDA BT-50 Pickup, 01/07 - 12/11 MITSUBISHI L200 / Triton 06 – 15 MITSUBISHI PAJERO V80, à partir de 2007 MITSUBISHI Pajero Pinin NISSAN Pathfinder R50 à partir de 1998 NISSAN Patrol GR Y61, à partir de 1998 TOYOTA FJ Cruiser TOYOTA HILUX à partir de 2005 TOYOTA Landcruiser 200 V8 TOYOTA Landcruiser HZJ105 TOYOTA...

Référence : 6821201
Prix : **128,00 € TTC/KIT**



SUPPORT DE MONTAGE MITSUBISHI L200 DE 2010 A 2015 POUR PARE CHOC ARRIÈRE AFN 48001624

SUPPORT DE MONTAGE MITSUBISHI L200 2,5 DDI KB4 DE 2010 A 2015 POUR PARE CHOC ARRIÈRE AFN 48001502 AFN, compagnie portugaise fondée en 1995 est devenue depuis le premier fabricant européen d'équipements 4x4 dont la qualité et le design des produits n'ont rien à envier aux leaders australiens que sont ARB ou TJM. AFN maîtrise et réalise en interne 100% du processus de fabrication depuis la R&D, la CAO, la découpe, le pliage et la soudure des matières premières que sont l'aluminium et...

Référence : 48001521
Prix : **204,00 € TTC/PIECE**

PARE-CHOC ARRIÈRE

EQUIPEMENTS POUR MITSUBISHI L200 KB4 2005-15



PARE CHOC ARRIÈRE AFN TUBULAIRE EN ACIER INTÉGRÉE POUR MITSUBISHI L200 2010 A 2015

PARE CHOC ARRIERE AFN TUBULAIRE EN ACIER AVEC MARCHEPIEDS ET PLATINE D'ATTELAGE INTÉGRÉE POUR MITSUBISHI L200 2,5 DID KB4 DE 2010 A 2015 Pare choc arrière tubulaire en acier. Marchepieds arrière. Platine d'attelage intégrée AFN, compagnie portugaise fondée en 1995 est devenue depuis le premier fabricant européen d'équipements 4x4 dont la qualité et le design des produits n'ont rien à envier aux leaders australiens que sont ARB ou TJM. AFN maîtrise et réalise en interne 100% du processus...

Référence : 48001502

Prix : **1 106,00 € TTC/PIECE**



PARE CHOC ARRIÈRE AFN TUBULAIRE EN INOX POLI POUR MITSUBISHI L200 2,5 DID KB4 DE 2010 A 2015

PARE CHOC ARRIERE AFN TUBULAIRE EN INOX POLI AVEC MARCHEPIEDS ET PLATINE D'ATTELAGE INTÉGRÉE POUR MITSUBISHI L200 2,5 DID KB4 DE 2010 A 2015 Pare choc arrière tubulaire en acier. Marchepieds arrière. Platine d'attelage intégrée AFN, compagnie portugaise fondée en 1995 est devenue depuis le premier fabricant européen d'équipements 4x4 dont la qualité et le design des produits n'ont rien à envier aux leaders australiens que sont ARB ou TJM. AFN maîtrise et réalise en interne 100% du...

Référence : 48001582

Prix : **1 282,00 € TTC/PIECE**



PARE CHOC ARRIERE KAYMAR POUR MITSUBISHI L200 TRITON

Pare choc arrière pour Mitsubishi L200 >2006 avec benne courte KAYMAR 4WD Accessories est une société australienne dotée d'un bureau d'études et d'une unité de fabrication dédiée, pour répondre aux demandes d'équipements et de protections des véhicules tout terrain. Le savoir-faire particulier de KAYMAR, permet aux produits d'être conçus et fabriqués pour répondre aux attentes les plus exigeantes des clients. Pare choc arrières australien KAYMAR pour 4X4 pouvant recevoir un support roue de...

Référence : KA3800

Prix : **2 172,00 € TTC/PIECE**

PARE-CHOC AVANT

EQUIPEMENTS POUR MITSUBISHI L200 KB4 2005-15



PARE CHOC SAHARA BAR ARB POUR MITSUBISHI L200 TRITON A PARTIR DE 2009

Les sahara bar ARB figurent parmi les systèmes de protection les plus techniquement avancés et innovants du marché. Ils reprennent bon nombre des caractéristiques et résistances des pare-buffles ARB de conception traditionnelle. Avec leur tube chromé de 76 mm de diamètre qui leur confère leur style unique, ces pare-buffles intègrent une platine de treuil, des tampons en polyuréthane de qualité automobile et des points de montage pour antennes CB et feux de route. En remplacement du pare-chocs...

Référence : 3946020

Prix : 1 770,00 € TTC/PIECE



PARE CHOC SAHARA BAR ARB POUR MITSUBISHI L200 TRITON DE 2006 A 12/2008

Les sahara bar ARB figurent parmi les systèmes de protection les plus techniquement avancés et innovants du marché. Ils reprennent bon nombre des caractéristiques et résistances des pare-buffles ARB de conception traditionnelle. Avec leur tube chromé de 76 mm de diamètre qui leur confère leur style unique, ces pare-buffles intègrent une platine de treuil, des tampons en polyuréthane de qualité automobile et des points de montage pour antennes CB et feux de route. En remplacement du pare-chocs...

Référence : 3946310

Prix : 1 771,00 € TTC/PIECE

PORTE-ROUE ET PORTE-JERRICAN



PORTE JERRICAN SIMPLE DROIT KAYMAR POUR MITSUBISHI L200 TRITON / FORD RANGER / MAZDA BT 50

KAYMAR 4WD Accessories est une société australienne dotée d'un bureau d'études et d'une unité de fabrication dédiée, pour répondre aux demandes d'équipements et de protections des véhicules tout terrain. Le savoir-faire particulier de KAYMAR, permet aux produits d'être conçus et fabriqués pour répondre aux attentes les plus exigeantes des clients. Numéro 1 mondial du porte roue, la société Kaymar développe jour après jour des portes roues spécifiques pour chaque véhicule.

Informations Techniques :

Porte jerrycan simple droit pour: Mitsubishi L200 Triton >2006 (benne courte) Ford Ranger Mazda BT 50

Référence : KA1097

Prix : 906,00 € TTC/PIECE

EQUIPEMENTS POUR MITSUBISHI L200 KB4 2005-15



PORTE ROUE GAUCHE/DROITE KAYMAR POUR MITSUBISHI L200 TRITON

Porte roue gauche/droite pour Mitsubishi L200 Triton (benne courte). ATTENTION LE PORTE ROUE PEUT SE FIXER : - A DROITE - A GAUCHE (MERCİ DE PRÉCISER LORS DE LA COMMANDE SUR QUEL CÔTÉ VOUS SOUHAITEZ FIXER LE PORTE ROUE)

Référence : KA1021

Prix : 897,00 € TTC/PIECE

PROTECTION AVANT HOMOLOGUÉES



PROTECTION AVANT TUBULAIRE 63MM INOX HOMOLOGUEE CE POUR MITSUBISHI L200 TRITON DE 2006 A 2009

Medium bar Ø 63 en inox avec marquage au nom du véhicule, homologué CE Livré avec kit de fixation, notice de montage et certificat d'homologation il possède deux trous pour monter des phares longue portée optionnels Aucune modification du véhicule n'est nécessaire au montage.

Référence : ECMED178

Prix : 654,00 € TTC/PIECE



PROTECTION AVANT TUBULAIRE 63MM INOX HOMOLOGUEE CE POUR MITSUBISHI L200 TRITON DE 2010 A 2013

Medium bar Ø 63 en inox avec marquage au nom du véhicule, homologué CE Livré avec kit de fixation, notice de montage et certificat d'homologation il possède deux trous pour monter des phares longue portée optionnels Aucune modification du véhicule n'est nécessaire au montage.

Référence : ECMED260

Prix : 654,00 € TTC/PIECE



PROTECTION AVANT TUBULAIRE 76MM INOX HOMOLOGUEE CE POUR MITSUBISHI L200 DE 2006 A 2009

SUPER BAR INOX Protection avant en inox homologuée CE Livré avec certificat d'homologation européen Norme 2005/66/ce Tube Ø 76mm

Référence : ECSPB178

Prix : 787,00 € TTC/PIECE

EQUIPEMENTS POUR MITSUBISHI L200 KB4 2005-15



PROTECTION AVANT TUBULAIRE 76MM INOX HOMOLOGUEE CE POUR MITSUBISHI L200 DE 2010 A 2013

SUPER BAR INOX Protection avant en inox homologuée CE Livré avec certificat d'homologation européen Norme 2005/66/ce Tube Ø 76mm

Référence : ECSPB260
Prix : 787,00 € TTC/PIECE

FRANCHISSEMENT & OUTILLAGE

BLOCAGES DE DIFFÉRENTIEL



BLOCAGE DE DIFFERENTIEL ARRIERE AIR LOCKER POUR MITSUBISHI L200 TRITON 28 CANNELURES (vendu sans compresseur)

Blocage ARB pour MITSUBISHI L200 TRITON 28 CANNELURES véhicule avec blocage de différentiel plat sous le dessous LE BLOCAGE ARB COMPREND : (livré sans compresseur) le différentiel, la tuyauterie, les raccords, la notice de montage, les instructions d'utilisation et la liste des pièces détachées. Quand un véhicule prend un virage, la roue extérieure parcourt une plus grande distance que la roue intérieure, elle doit donc tourner plus vite. Sur tous les véhicules,...

Référence : RD212
Prix : 1 213,00 € TTC/PIECE



BLOCAGE DE DIFFERENTIEL ARRIERE AIR LOCKER POUR MITSUBISHI PAJERO / L200 TRITON 31 CANNELURES (vendu sans compresseur)

Blocage ARB arrière pour MITSUBISHI PAJERO / L200 TRITON 31 CANNELURES LE BLOCAGE ARB COMPREND : (livré sans compresseur) le différentiel, la tuyauterie, les raccords, la notice de montage, les instructions d'utilisation et la liste des pièces détachées. Quand un véhicule prend un virage, la roue extérieure parcourt une plus grande distance que la roue intérieure, elle doit donc tourner plus vite. Sur tous les véhicules, c'est le différentiel placé entre les...

Référence : RD154
Prix : 1 251,00 € TTC/PIECE

EQUIPEMENTS POUR MITSUBISHI L200 KB4 2005-15



BLOCAGE DE DIFFERENTIEL AVANT AIR LOCKER POUR MITSUBISHI (vendu sans compresseur)

Blocage ARB avant pour MITSUBISHI L200 / Triton 06 - 15 L200 Pickup, 10/96 - 03/06 PAJERO V80, 07-> Pajero V20 Pajero V60 LE BLOCAGE ARB COMPREND : (livré sans compresseur) le différentiel, la tuyauterie, les raccords, la notice de montage, les instructions d'utilisation et la liste des pièces détachées. Quand un véhicule prend un virage, la roue extérieure parcourt une plus grande distance que la roue intérieure, elle doit donc tourner plus...

Référence : RD110

Prix : **1 237,00 € TTC/PIECE**



BLOCAGE DE DIFFERENTIEL ELOCKER ARRIERE 100% ELECTRIQUE

BLOCAGE DE DIFFERENTIEL ELOCKER 100% ELECTRIQUE ARRIERE AVEC COURONNE DE 9.5 POUCHES Véhicules : FIAT FULLBACK A PARTIR DE 2016 MITSUBISHI PAJERO NH 3.5L V6 & 2.8L TD A PARTIR DE 1991 MITSUBISHI PAJERO NJ 3.5L V6 & 2.8L TD A PARTIR DE 1993 MITSUBISHI PAJERO NK 3.5L V6 & 2.8L TD A PARTIR DE 1996 MITSUBISHI PAJERO NL 3.5L V6 & 2.8L TD A PARTIR DE 1997 MITSUBISHI PAJERO NP 3.5L V6 & 2.8L TD A PARTIR DE 2002 MITSUBISHI TRITON MK A PARTIR DE 2002 MITSUBISHI TRITON ML A PARTIR DE...

Référence : A11428

Prix : **2 314,00 € TTC/PIECE**



KIT BLOCAGE DE DIFFERENTIEL ELOCKER ARRIERE 100% ELECTRIQUE AVEC ROULEMENTS

BLOCAGE DE DIFFERENTIEL ELOCKER 100% ELECTRIQUE ARRIERE AVEC COURONNE DE 9.5 POUCHES ET ROULEMENTS INTÉRIEURS LM603049 ET ROULEMENTS EXTÉRIEURS LM603014KIT AVEC ROULEMENTS Véhicules : FIAT FULLBACK A PARTIR DE 2016 MITSUBISHI PAJERO NH 3.5L V6 & 2.8L TD A PARTIR DE 1991 MITSUBISHI PAJERO NJ 3.5L V6 & 2.8L TD A PARTIR DE 1993 MITSUBISHI PAJERO NK 3.5L V6 & 2.8L TD A PARTIR DE 1996 MITSUBISHI PAJERO NL 3.5L V6 & 2.8L TD A PARTIR DE 1997 MITSUBISHI PAJERO NP 3.5L V6 & 2.8L TD A PARTIR DE...

Référence : A11428-19TT

Prix : **2 542,00 € TTC/KIT**

TREUILLAGE

KITS DE MONTAGE ET FIXATION

EQUIPEMENTS POUR MITSUBISHI L200 KB4 2005-15



KIT DE MONTAGE INTEGRE AVEC TREUIL WARN M8000 POUR MITSUBISHI L200 TRITON DE 2005 A 2015

Platine de treuil intégré pour Mitsubishi L200 Triton de 2005 à 2015
Platine vendue avec un treuil Warn M8000 CARACTERISTIQUES DU TREUIL WARN M8000 : Force de traction : 3630 kg Puissance moteur : 12 V / 4.8 CV Décrabotable par levier tournant
Encombrement : L 534 mm x l 160 mm x h 203 mm Poids avec câble : 34 kg Relais : boîte à 4 relais Etanchéité renforcée Télécommande filaire de 3.70 m Type de réduction: Planétaire 3 étages. Réduction à trains planétaires : 216/1 Vitesse...

Référence : 16-3770-PREM

Prix : **2 386,00 € TTC/KIT**



KIT DE MONTAGE INTEGRE AVEC TREUIL WARN VR EVO 8S POUR MITSUBISHI L200 TRITON DE 2005 A 2015

Platine de treuil intégré pour Mitsubishi L200 Triton de 2005 à 2015
Platine vendue avec un treuil Warn VR EVO 8S
CARACTERISTIQUES DU TREUIL WARN VR EVO 8S :
Caractéristiques : Force maximale de traction : 3600 kg Moteur : électrique 12V Etanchéité renforcée IP68 Télécommande deux en un avec options filaires (3.7m) ET sans fil Type de réduction : planétaire 3 étages Poids : 25 kg (32 kg avec la corde synthétique)
Encombrement (L x l x h) en mm : 534 ...

Référence : 16-3770-VR8S

Prix : **1 779,00 € TTC/KIT**



KIT DE MONTAGE INTEGRE AVEC TREUIL WARN XD9000 POUR MITSUBISHI L200 TRITON DE 2005 A 2015

Platine de treuil intégré pour Mitsubishi L200 Triton de 2005 à 2015
Platine vendue avec un treuil Warn XD9000 Caractéristiques du treuil Warn XD9000 : Force maximale de traction : 4080 kg Moteur : électrique 12V / puissance 4.6 CV Boîte 4 relais Etanchéité renforcée Télécommande filaire de 3.7 m Type de réduction : planétaire 3 étages Réduction à trains planétaires : i = 156/1 Décrabotable par levier tournant Poids : 35 kg Encombrement (L x l x h) en mm : 556 x 160 x...

Référence : 16-3770-ULTI

Prix : **3 287,00 € TTC/KIT**

EQUIPEMENTS POUR MITSUBISHI L200 KB4 2005-15



KIT DE MONTAGE INTEGRE POUR TREUIL POUR MITSUBISHI L200 TRITON DE 2005 A 2015

Platine de treuil intégré pour Mitsubishi L200 Triton de 2005 à 2015
Platine vendue sans treuil

Référence : 16-3770NW
Prix : 1 242,00 € TTC/KIT



KIT TRAVERSE DE MONTAGE POUR TREUIL ET LAME A NEIGE ECO AMOVIBLE

Kit traverse à usage multiple permet de monter un treuil, une lame à neige éco ou une balayeuse éco. Usage privée, non homologué route. Pour usage intensif. Doit être complété avec un carré adaptateur. Livré avec cache.

Références :

1-259140 - KIT TRAVERSE DE MONTAGE POUR TREUIL ET LAME A NEIGE ECO AMOVIBLE POUR MITSUBISHI L200 TRITON -> 2006
Prix : 865,00 € TTC/PIECE



KIT TREUIL POUR BENNE DE PICK UP AVEC TREUIL POWERMATE WORKS 2000

Idéal pour les paysagistes, agriculteurs ou chasseurs Le montage s'effectue sur la largeur du pick-up (peut occuper de 1,4m à 1,8m la largeur du véhicule).

Informations Techniques :

Caractéristiques : - Force : 907 kg - 11 m de câble Ø 4 mm avec crochet - télécommande avec câble de 3,6m

Référence : 1-390430
Prix : 820,00 € TTC/PIECE

EQUIPEMENT INTÉRIEUR & EXTÉRIEUR

BARRES DE TOIT ET ACCESSOIRES

KIT BARRES DE TOIT

EQUIPEMENTS POUR MITSUBISHI L200 KB4 2005-15



KIT 2 BARRES DE TOIT HEAVY DUTY NOIRES 1250 MM ET PIEDS RHINO RACK POUR MITSUBISHI L200 TRITON DE 2005 A 2015

comprend :- 2 barres Heavy duty 1250 mm, noires- 1 kit de pieds RLTF + RTS509 (les rails à riveter, nécessite de percer le toit)CHARGE 100 KG

Référence : JA0528
Prix : 559,00 € TTC/KIT



KIT 2 BARRES DE TOIT VORTEX NOIRES 1260 MM ET PIEDS RHINO RACK POUR MITSUBISHI L200 TRITON DOUBLE CABINE DE 2005 A 2015

comprend :- 2 barres Vortex 1260 mm, noires- 1 kit de pieds RLTF + RTS509 (les rails à riveter, nécessite de percer le toit)- 1 kit adaptateur VA-FK1CHARGE 100 KG

Référence : JA2248
Prix : 583,00 € TTC/KIT

RAILS



KIT RAILS A RIVETER POUR PIEDS RHINO RACK POUR MITSUBISHI L200 TRITON DOUBLE CABINE (LA PAIRE)

Rails à riveter, adaptables pour véhicules ne disposant ni de gouttières, ni de fixations d'origine sur le toit. Nombre de rails : 2 rails. Nombre de barres maximum pouvant être montées : 2 barres. Pour : * Mitsubishi L200 Triton double cabine de 2006 à 2015

Référence : RTS509
Prix : 223,00 € TTC/KIT

CHAUFFAGE & CLIMATISATION

CLIMATISATION

EQUIPEMENTS POUR MITSUBISHI L200 KB4 2005-15**KIT DE CLIMATISATION POUR MITSUBISHI L200
2.5L D/TD PICK UP 4X4 A PARTIR DE 1997**

Un système de climatisation fonctionne en principe comme un réfrigérateur et comporte les composants principaux suivants :
Compresseur, actionné par le vilebrequin Support compresseur
Condenseur (échangeur de chaleur), installé devant le radiateur
Ventilateur de condenseur Filtre-déshydrateur, pour extraire l'humidité éventuellement présente et les impuretés dans le système
Évaporateur, installé dans ou devant le boîtier du chauffage
Ventilateur Vanne d'expansion, contrôle le débit du...

Informations Techniques :

kit de climatisation interne disponible pour tous véhicules. pour une commande de cette article, plusieurs renseignements nous sont nécessaires : type de véhicules, n° de série du véhicule, année modèle, type moteur, coloris du tableau de bord.

Référence : CZ083**Prix : 2 500,00 € TTC/KIT****CONSOLES & SUPPORT INSTRUMENT****CONSOLE DE TOIT LONGITUDINALE ARB POUR
MITSUBISHI L200 TRITON DOUBLE CABINE**

Pour finaliser l'aménagement intérieur de votre 4x4, utilisez les consoles de plafond ARB Caractéristiques des consoles longitudinales: Fabriquées en ABS renforcé aux formes exactes du véhicule avec un joint en caoutchouc. Lumière LED pour les places arrières (sauf modèle simple cab ou châssis cabine) Emplacement CB ou poste format ISO Coloration dans la masse stabilisée aux UV Rangement situé au milieu de la console Lumières LED côté conducteur ou passager Support pour maintenir le...

Informations Techniques :

véhicule : Mitsubishi L200 TRITON Double cabine à partir de 2006.

Référence : BRCTR06**Prix : 409,00 € TTC/PIECE****COUVRE BENNE**

EQUIPEMENTS POUR MITSUBISHI L200 KB4 2005-15



TONNEAU COVER EN ALUMINIUM DOUBLE CAB LONGUE BENNE POUR MITSUBISHI L200 DE 2010 A 2015

TONNEAU COVER EN ALUMINIUM DOUBLE CAB LONGUE BENNE POUR MITSUBISHI L200 DE 2010 A 2015 (la longueur de votre benne est d'environ 150 cm) TONNEAU COVER ALUMINIUM UPSTONE - Nouveau système de fixation SANS PERCAGES - Système de sécurisation de la porte de benne SANS PERCAGE. - Montage/démontage facile pour l'utilisateur final afin de charger les objets encombrants. - Suppression de la "plaque avant", ce tonneau cover devient l'unique modèle Aluminium du marché couvrant l'intégralité de la...

Référence : EVO182

Prix : **1 930,00 € TTC/PIECE**



TONNEAU COVER EN ALUMINIUM EXTRA CAB POUR MITSUBISHI L200 ET ISUZU D-MAX

TONNEAU COVER EN ALUMINIUM EXTRA CAB POUR MITSUBISHI L200 ET ISUZU D-MAX TONNEAU COVER ALUMINIUM UPSTONE - Nouveau système de fixation SANS PERCAGES, - Système de sécurisation de la porte de benne SANS PERCAGE. - Montage/démontage facile pour l'utilisateur final afin de charger les objets encombrants. - Suppression de la "plaque avant", ce tonneau cover devient l'unique modèle Aluminium du marché couvrant l'intégralité de la benne. - Nouvelle serrure avec pad ABS intégré au profil...

Référence : EVO391

Prix : **2 260,00 € TTC/PIECE**



TONNEAU COVER EN FIBRE DOUBLE CAB POUR MITSUBISHI L200 DE 2006 A 2009

TONNEAU COVER EN FIBRE DOUBLE CAB POUR MITSUBISHI L200 DE 2006 A 2009 Sans Roll Bar - Fabrication en polyester - Design adapté permettant d'augmenter la hauteur de chargement de votre benne - Ouverture sur vérins - Démontage rapide (moins de 5 minutes) - Système de fermeture à clé avec poignée inox rétractable - Livré non peint - Possibilité de peindre au code couleur constructeur Barres longitudinales optionnelles Couleur: Non peint

Référence : CT164

Prix : **2 040,00 € TTC/PIECE**

DÉNEIGEMENT & LAMES À NEIGE

DISTRIBUTEUR À SEL

EQUIPEMENTS POUR MITSUBISHI L200 KB4 2005-15



DISTRIBUTEUR A SEL SNO-WAY 1520L A POSER AVEC KIT VIBRATEUR ET BOITIER DE CONTROLE

Ce distributeur de sel de 1520 L à poser sur le bac convient pour des transporteurs, petits camionset pick-ups. A l'aide de ce distributeur, des grandes quantités de sel ou de mélange de sel/sable peuvent être transportées sans problème. Sa construction basse permet une bonne visibilité à l'arrière afin de pouvoir manoeuvrer et travailler en toute sécurité. Important: Ce distributeur est en inox et a une durée de vie très élevée. A noter : motorisation, kit de montage (éclairage incl.) ainsi que...

Informations Techniques :

capacité : 1520 litres poids à vide : 160 kg actionnement : 12 V avec démultiplication Longueur totale: 266.5 cm Hauteur: 98 cm Largeur: 125.5 cm

Référence : **5-RVB2000**

Prix : **9 502,39 € TTC/PIECE**



DISTRIBUTEUR A SEL SNO-WAY 280L A POSER AVEC KIT VIBRATEUR ET BOITIER DE CONTROLE

Ce distributeur de sel de 280 L à poser sur le bac convient pour des transporteurs, petits camionset pick-ups. A l'aide de ce distributeur, des grandes quantités de sel ou de mélange de sel/sable peuvent être transportées sans problème. Sa construction basse permet une bonne visibilité à l'arrière afin de pouvoir manoeuvrer et travailler en toute sécurité. Important: Ce distributeur est en inox et a une durée de vie très élevée. A noter : motorisation, kit de montage (éclairage incl.) ainsi que la...

Informations Techniques :

capacité : 280 litres poids à vide : 84 kg actionnement : 12 V avec démultiplication Longueur totale: 145 cm Hauteur: 72.5 cm Largeur: 112 cm

Référence : **5-RVB10**

Prix : **5 580,00 € TTC/PIECE**

EQUIPEMENTS POUR MITSUBISHI L200 KB4 2005-15



DISTRIBUTEUR A SEL SNO-WAY 570L A POSER AVEC KIT VIBRATEUR ET BOITIER DE CONTROLE

Ce distributeur de sel de 570 L à poser sur le bac convient pour des transporteurs, petits camionset pick-ups. A l'aide de ce distributeur, des grandes quantités de sel ou de mélange de sel/sable peuvent être transportées sans problème. Sa construction basse permet une bonne visibilité à l'arrière afin de pouvoir manoeuvrer et travailler en toute sécurité. Important: Ce distributeur est en inox et a une durée de vie très élevée. A noter : motorisation, kit de montage ainsi que la bâche de...

Informations Techniques :

capacité : 570 litres poids à vide : 225 kg actionnement : 12 V avec démultiplication Longueur totale: 231 cm Hauteur: 66 cm Largeur: 97 cm

Référence : **5-RVB750NG**
Prix : **8 016,00 € TTC/PIECE**

KIT DE MONTAGE & ACCESSOIRES DÉNEIGEMENT



KIT DE MONTAGE POUR LAME A NEIGE HYDRAULIQUE SNO-WAY

Ce kit de montage vous permet d'installer rapidement une lame à neige hydraulique SNOWAY sur votre véhicule. Pour utilisation semi professionnelle.

Références :

5-252 - KIT DE MONTAGE LAME A NEIGE SNOWAY POUR MITSUBISHI L200 TRITON A PARTIR DE 2006
Prix : 1 105,00 € TTC/KIT



KIT TRAVERSE DE MONTAGE POUR TREUIL ET LAME A NEIGE ECO AMOVIBLE

Kit traverse à usage multiple permet de monter un treuil, une lame à neige éco ou une balayeuse éco. Usage privée, non homologué route. Pour usage intensif. Doit être complété avec un carré adaptateur. Livré avec cache.

Références :

1-259140 - KIT TRAVERSE DE MONTAGE POUR TREUIL ET LAME A NEIGE ECO AMOVIBLE POUR MITSUBISHI L200 TRITON -> 2006
Prix : 865,00 € TTC/PIECE

EQUIPEMENTS POUR MITSUBISHI L200 KB4 2005-15



MOTORISATION AVEC BAC DE 40CM POUR DISTRIBUTEUR A SEL SNO-WAY

MOTORISATION AVEC BAC DE 40CM POUR DISTRIBUTEUR A SEL V-BOX

Référence : 5-99101113

Prix : 1 332,00 € TTC/PIECE



MOTORISATION AVEC BAC DE 70CM POUR DISTRIBUTEUR A SEL SNO-WAY

MOTORISATION AVEC BAC DE 70CM POUR DISTRIBUTEUR A SEL V-BOX

Référence : 5-99101116

Prix : 1 494,17 € TTC/PIECE

GALERIES DE TOIT & ACCESSOIRES

GALERIES DE TOIT



GALERIE DE TOIT ARB DELUXE 1250 X 1120 MM (SANS PIEDS)

Une galerie de toit est le moyen idéal pour augmenter la capacité de votre véhicule pour transporter le matériel nécessaire pour le raid. Construite pour durée, la galerie ARB réalisée en tube d'acier vous apportera entière satisfaction. Solide et bien finie, poudrée époxy. Capacité de charge autorisée : 75 kg Galerie livrée sans pieds (vendu séparément) Dimensions : 1250 x 1120 mm Véhicules adaptés : NISSAN NAVARA D40 DOUBLE CABINE A PARTIR DE 2005 TOYOTA HILUX DOUBLE CABINE APRÈS...

Référence : 3800250

Prix : 690,00 € TTC/PIECE

KIT GALERIE DE TOIT

EQUIPEMENTS POUR MITSUBISHI L200 KB4 2005-15



KIT GALERIE RHINO RACK PIONEER 6 1500 X 1240 MM POUR MITSUBISHI L200 TRITON DE 2005 A 2015 (PIEDS INCLUS)

comprend :- 1 galerie Rhino Rack Pioneer6 1500 X 1240 MM (nouvelle génération)- 1 kit de pieds + rails (les rails à riveter, nécessite de percer le toit)charge 100 kg

Référence : JB1033

Prix : **1 321,80 € TTC/KIT**

PIEDS



KIT PIEDS POUR GALERIE DE TOIT ARB DELUXE POUR MITSUBISHI L200 TRITON DOUBLE CABINE A PARTIR DE 2006

kit pieds pour galerie ARB deluxe Références des galeries adaptées : 3800250 Adaptés pour les véhicules suivants : MITSUBISHI L200 TRITON

Référence : 3746010

Prix : **261,00 € TTC/KIT**

RAILS



KIT RAILS A RIVETER POUR PIEDS RHINO RACK POUR MITSUBISHI L200 TRITON DOUBLE CABINE (LA PAIRE)

Rails à riveter, adaptables pour véhicules ne disposant ni de gouttières, ni de fixations d'origine sur le toit. Nombre de rails : 2 rails. Nombre de barres maximum pouvant être montées : 2 barres. Pour : * Mitsubishi L200 Triton double cabine de 2006 à 2015

Référence : RTS509

Prix : **223,00 € TTC/KIT**

MARCHEPIED

EQUIPEMENTS POUR MITSUBISHI L200 KB4 2005-15**MARCHE PIEDS EN INOX POUR MITSUBISHI L200 TRITON**

Le marche pied en inox ajoute une touche d'esthétisme à votre véhicule. L'écartement est réglable.

Référence : P178IX

Prix : **692,00 € TTC/PIECE**

MULTI RACK SYSTEM / PRO BED RACK POUR PICK-UP**KIT COMPLET MULTI RACK SYSTEM****MULTI RACK SYSTEM BAS TECHNIC OFFROAD POUR PICK UP DOUBLE CABINE AVEC 2 BARRES DE TOIT RHINO RACK HEAVY DUTY NOIRE 1500 MM**

Les véhicules pick-up sont plus que jamais incontournable dans le monde du 4x4 mais également un outil de travail très pratique au quotidien. Ces véhicules étant souvent dédiés à un usage mixte lorsque l'on souhaite installer des accessoires ou une tente de toit sur la benne cela implique l'installation d'un hard-top ou couvre benne ce qui peut limiter l'usage de la benne. Si vous souhaitez conduire votre véhicule ouvert à l'arrière, c'est-à-dire sans hard top ni couvre benne et tout de...

Informations Techniques :

le kit comprend : le système Multi-rack system 2 barres de toit Rhino Rack Heavy Duty noire 1500 mm 2 jeux d'adaptateurs de fixation pour les barres de toit charge dynamique : 100 kg ; statique 250 kg

Référence : 55-040-XHD01

Prix : **750,00 € TTC/KIT**

**MULTI RACK SYSTEM BAS TECHNIC OFFROAD
POUR PICK UP DOUBLE CABINE AVEC 2 BARRES
DE TOIT RHINO RACK VORTEX NOIRE 1500 MM**

Les véhicules pick-up sont plus que jamais incontournable dans le monde du 4x4 mais également un outil de travail très pratique au quotidien. Ces véhicules étant souvent dédiés à un usage mixte lorsque l'on souhaite installer des accessoires ou une tente de toit sur la benne cela implique l'installation d'un hard-top ou couvre benne ce qui peut limiter l'usage de la benne. Si vous souhaitez conduire votre véhicule ouvert à l'arrière, c'est-à-dire sans hard top ni couvre benne et tout de...

Informations Techniques :

le kit comprend : le système Multi-rack system 2 barres de toit Rhino Rack Vortex noire 1500 mm 2 jeux d'adaptateurs de fixation pour les barres de toit charge dynamique : 100 kg ; statique 250 kg

Référence : 55-040-XVA01**Prix : 734,00 € TTC/KIT****MULTI RACK SYSTEM BAS TECHNIC OFFROAD
POUR PICK UP EXTRA CABINE AVEC 3 BARRES
DE TOIT RHINO RACK HEAVY DUTY NOIRE 1500
MM**

Les véhicules pick-up sont plus que jamais incontournable dans le monde du 4x4 mais également un outil de travail très pratique au quotidien. Ces véhicules étant souvent dédiés à un usage mixte lorsque l'on souhaite installer des accessoires ou une tente de toit sur la benne cela implique l'installation d'un hard-top ou couvre benne ce qui peut limiter l'usage de la benne. Si vous souhaitez conduire votre véhicule ouvert à l'arrière, c'est-à-dire sans hard top ni couvre benne et tout de...

Informations Techniques :

le kit comprend : le système Multi-rack system 3 barres de toit Rhino Rack Heavy Duty noire 1500 mm 3 jeux d'adaptateurs de fixation pour les barres de toit charge dynamique : 100 kg ; statique 250 kg

Référence : 55-030-XHD01**Prix : 782,00 € TTC/KIT**



MULTI RACK SYSTEM BAS TECHNIC OFFROAD POUR PICK UP EXTRA CABINE AVEC 3 BARRES DE TOIT RHINO RACK VORTEX NOIRE 1500 MM

Les véhicules pick-up sont plus que jamais incontournable dans le monde du 4x4 mais également un outil de travail très pratique au quotidien. Ces véhicules étant souvent dédiés à un usage mixte lorsque l'on souhaite installer des accessoires ou une tente de toit sur la benne cela implique l'installation d'un hard-top ou couvre benne ce qui peut limiter l'usage de la benne. Si vous souhaitez conduire votre véhicule ouvert à l'arrière, c'est-à-dire sans hard top ni couvre benne et tout de...

Informations Techniques :

le kit comprend : le système Multi-rack system 3 barres de toit Rhino Rack Vortex noire 1500 mm 3 jeux d'adaptateurs de fixation pour les barres de toit charge dynamique : 100 kg ; statique 250 kg

Référence : 55-030-XVA01

Prix : **767,00 € TTC/KIT**



MULTI RACK SYSTEM HAUT TECHNIC OFFROAD POUR PICK UP DOUBLE CABINE AVEC 2 BARRES DE TOIT RHINO RACK HEAVY DUTY NOIRE 1375 MM

Les véhicules pick-up sont plus que jamais incontournable dans le monde du 4x4 mais également un outil de travail très pratique au quotidien. Ces véhicules étant souvent dédiés à un usage mixte lorsque l'on souhaite installer des accessoires ou une tente de toit sur la benne cela implique l'installation d'un hard-top ou couvre benne ce qui peut limiter l'usage de la benne. Si vous souhaitez conduire votre véhicule ouvert à l'arrière, c'est-à-dire sans hard top ni couvre benne...

Informations Techniques :

le kit comprend : le système Multi-rack system (réglable en hauteur) 2 barres de toit Rhino Rack Heavy Duty noire 1375 mm 2 jeux d'adaptateurs de fixation pour les barres de toit charge dynamique : 100 kg ; statique 250 kg

Référence : 55-020-XHD01

Prix : **1 135,00 € TTC/KIT**

**MULTI RACK SYSTEM HAUT TECHNIC OFFROAD
POUR PICK UP DOUBLE CABINE AVEC 2 BARRES
DE TOIT RHINO RACK VORTEX NOIRE 1375 MM**

Les véhicules pick-up sont plus que jamais incontournable dans le monde du 4x4 mais également un outil de travail très pratique au quotidien. Ces véhicules étant souvent dédiés à un usage mixte lorsque l'on souhaite installer des accessoires ou une tente de toit sur la benne cela implique l'installation d'un hard-top ou couvre benne ce qui peut limiter l'usage de la benne. Si vous souhaitez conduire votre véhicule ouvert à l'arrière, c'est-à-dire sans hard top ni couvre...

Informations Techniques :

le kit comprend : le système Multi-rack system (réglable en hauteur) 2 barres de toit Rhino Rack Vortex noire 1375 mm 2 jeux d'adaptateurs de fixation pour les barres de toit charge dynamique : 100 kg ; statique 250 kg

Référence : 55-020-XVA01**Prix : 1 092,00 € TTC/KIT****MULTI RACK SYSTEM HAUT TECHNIC OFFROAD
POUR PICK UP DOUBLE CABINE AVEC GALERIE
DE TOIT RHINO RACK PIONEER NG 1528 X 1376
MM**

Les véhicules pick-up sont plus que jamais incontournable dans le monde du 4x4 mais également un outil de travail très pratique au quotidien. Ces véhicules étant souvent dédiés à un usage mixte lorsque l'on souhaite installer des accessoires ou une tente de toit sur la benne cela implique l'installation d'un hard-top ou couvre benne ce qui peut limiter l'usage de la benne. Si vous souhaitez conduire votre véhicule ouvert à l'arrière, c'est-à-dire sans hard top ni couvre benne et...

Informations Techniques :

le kit comprend : le système Multi-rack system (réglable en hauteur) une galerie Rhino Rack Pioneer NG 1528 X 1376 MM 2 jeux d'adaptateurs de fixation pour la galerie charge dynamique : 100 kg ; statique 250 kg

Référence : 55-020-PNG01**Prix : 1 910,00 € TTC/KIT**



MULTI RACK SYSTEM HAUT TECHNIC OFFROAD POUR PICK UP EXTRA CABINE AVEC 3 BARRES DE TOIT RHINO RACK HEAVY DUTY NOIRE 1375 MM

Les véhicules pick-up sont plus que jamais incontournable dans le monde du 4x4 mais également un outil de travail très pratique au quotidien. Ces véhicules étant souvent dédiés à un usage mixte lorsque l'on souhaite installer des accessoires ou une tente de toit sur la benne cela implique l'installation d'un hard-top ou couvre benne ce qui peut limiter l'usage de la benne. Si vous souhaitez conduire votre véhicule ouvert à l'arrière, c'est-à-dire sans hard top ni couvre benne et...

Informations Techniques :

le kit comprend : le système Multi-rack system (réglable en hauteur) 3 barres de toit Rhino Rack Heavy Duty noire 1375 mm 3 jeux d'adaptateurs de fixation pour les barres de toit charge dynamique : 100 kg ; statique 250 kg

Référence : 55-010-XHD01

Prix : 1 418,00 € TTC/KIT



MULTI RACK SYSTEM HAUT TECHNIC OFFROAD POUR PICK UP EXTRA CABINE AVEC 3 BARRES DE TOIT RHINO RACK VORTEX NOIRE 1375 MM

Les véhicules pick-up sont plus que jamais incontournable dans le monde du 4x4 mais également un outil de travail très pratique au quotidien. Ces véhicules étant souvent dédiés à un usage mixte lorsque l'on souhaite installer des accessoires ou une tente de toit sur la benne cela implique l'installation d'un hard-top ou couvre benne ce qui peut limiter l'usage de la benne. Si vous souhaitez conduire votre véhicule ouvert à l'arrière, c'est-à-dire sans hard top ni couvre benne...

Informations Techniques :

le kit comprend : le système Multi-rack system (réglable en hauteur) 3 barres de toit Rhino Rack Vortex noire 1375 mm 3 jeux d'adaptateurs de fixation pour les barres de toit charge dynamique : 100 kg ; statique 250 kg

Référence : 55-010-XVA01

Prix : 1 395,00 € TTC/KIT

EQUIPEMENTS POUR MITSUBISHI L200 KB4 2005-15



MULTI RACK SYSTEM HAUT TECHNIC OFFROAD POUR PICK UP EXTRA CABINE AVEC GALERIE DE TOIT RHINO RACK PIONEER NG 1828 X 1426 MM

Les véhicules pick-up sont plus que jamais incontournable dans le monde du 4x4 mais également un outil de travail très pratique au quotidien. Ces véhicules étant souvent dédiés à un usage mixte lorsque l'on souhaite installer des accessoires ou une tente de toit sur la benne cela implique l'installation d'un hard-top ou couvre benne ce qui peut limiter l'usage de la benne. Si vous souhaitez conduire votre véhicule ouvert à l'arrière, c'est-à-dire sans hard top ni couvre benne et tout de...

Informations Techniques :

le kit comprend : le système Multi-rack system (réglable en hauteur)
une galerie Rhino Rack Pioneer NG 1828 X 1426 MM 3 jeux
d'adaptateurs de fixation pour la galerie charge dynamique : 100 kg ;
statique 250 kg

Référence : 55-010-PNG01

Prix : 2 366,00 € TTC/KIT

MULTI RACK SYSTEM SEUL



MULTI RACK SYSTEM BAS TECHNIC OFFROAD POUR PICK UP DOUBLE CABINE

Les véhicules pick-up sont plus que jamais incontournable dans le monde du 4x4 mais également un outil de travail très pratique au quotidien. Ces véhicules étant souvent dédiés à un usage mixte lorsque l'on souhaite installer des accessoires ou une tente de toit sur la benne cela implique l'installation d'un hard-top ou couvre benne ce qui peut limiter l'usage de la benne. Si vous souhaitez conduire votre véhicule ouvert à l'arrière, c'est-à-dire sans hard top ni couvre benne et tout de...

Référence : 55-040

Prix : 501,00 € TTC/KIT



MULTI RACK SYSTEM BAS TECHNIC OFFROAD POUR PICK UP EXTRA CABINE

Les véhicules pick-up sont plus que jamais incontournable dans le monde du 4x4 mais également un outil de travail très pratique au quotidien. Ces véhicules étant souvent dédiés à un usage mixte lorsque l'on souhaite installer des accessoires ou une tente de toit sur la benne cela implique l'installation d'un hard-top ou couvre benne ce qui peut limiter l'usage de la benne. Si vous souhaitez conduire votre véhicule ouvert à l'arrière, c'est-à-dire sans hard top ni couvre benne et tout de même...

Référence : 55-030

Prix : 557,00 € TTC/KIT

EQUIPEMENTS POUR MITSUBISHI L200 KB4 2005-15**MULTI RACK SYSTEM HAUT TECHNIC OFFROAD
POUR PICK UP DOUBLE CABINE**

Les véhicules pick-up sont plus que jamais incontournable dans le monde du 4x4 mais également un outil de travail très pratique au quotidien. Ces véhicules étant souvent dédiés à un usage mixte lorsque l'on souhaite installer des accessoires ou une tente de toit sur la benne cela implique l'installation d'un hard-top ou couvre benne ce qui peut limiter l'usage de la benne. Si vous souhaitez conduire votre véhicule ouvert à l'arrière, c'est-à-dire sans hard top ni couvre benne et tout de...

Référence : 55-020**Prix : 897,00 € TTC/KIT****MULTI RACK SYSTEM HAUT TECHNIC OFFROAD
POUR PICK UP EXTRA CABINE**

Les véhicules pick-up sont plus que jamais incontournable dans le monde du 4x4 mais également un outil de travail très pratique au quotidien. Ces véhicules étant souvent dédiés à un usage mixte lorsque l'on souhaite installer des accessoires ou une tente de toit sur la benne cela implique l'installation d'un hard-top ou couvre benne ce qui peut limiter l'usage de la benne. Si vous souhaitez conduire votre véhicule ouvert à l'arrière, c'est-à-dire sans hard top ni couvre benne et tout de même...

Référence : 55-010**Prix : 1 103,00 € TTC/KIT****PLATEAU COULISSANT BENNE**

**PLATEAU COULISSANT CARGOGLIDE DECKED
POUR PICK UP DOUBLE CABINE 1422 X 1041 MM -
EXTENSION A 100% DE SA TAILLE**

Accédez rapidement et facilement à vos outils et à votre matériel dans la benne de votre pick-up grâce à un plateau coulissant. Le DECKED CargoGlide vous évite de perdre du temps et de l'énergie pour trouver ce dont vous avez besoin. Abaissez le hayon, relevez le loquet, et vos outils glissent jusqu'à vous, en douceur. FACILE À UTILISER Faites glisser en toute simplicité jusqu'à 454 kg de matériel en appuyant sur un bouton. Les différentes cales vous permettent de choisir la longueur de...

Informations Techniques :

Longueur totale : 1425.77 mm Longueur de la zone utilisable : 1397 mm
Largeur totale : 1060,45 mm Largeur de la zone utilisable : 1028,70 mm
Hauteur du produit: 228.60 mm Hauteur avec côtés hauts installés : 342.90 mm
Poids: 105.67 kg Charge utile: 454 kg extension d'ouverture : 100% de la longueur du cargoglide

Référence : CG1000XL-5641**Prix : 3 650,00 € TTC/PIECE****PLATEAU COULISSANT CARGOGLIDE DECKED
POUR PICK UP DOUBLE CABINE 1422 X 1041 MM -
EXTENSION A 70% DE SA TAILLE**

Accédez rapidement et facilement à vos outils et à votre matériel dans la benne de votre pick-up grâce à un plateau coulissant. Le DECKED CargoGlide vous évite de perdre du temps et de l'énergie pour trouver ce dont vous avez besoin. Abaissez le hayon, relevez le loquet, et vos outils glissent jusqu'à vous, en douceur. FACILE À UTILISER Faites glisser en toute simplicité jusqu'à 454 kg de matériel en appuyant sur un bouton. Les différentes cales vous permettent de choisir la longueur de...

Informations Techniques :

Longueur totale : 1419,74 mm Longueur de la zone utilisable : 1397 mm
Largeur totale : 1060,45 mm Largeur de la zone utilisable : 1028,70 mm
Hauteur du produit: 190,50 mm Hauteur avec côtés hauts installés : 304,80 mm
Poids: 55,78 kg Charge utile: 454 kg extension d'ouverture : 70% de la longueur du cargoglide

Référence : CG1000-5641**Prix : 2 180,00 € TTC/PIECE**



**PLATEAU COULISSANT CARGOGLIDE DECKED
POUR PICK UP EXTRA CABINE 1727 X 1041 MM -
EXTENSION A 100% DE SA TAILLE**

Accédez rapidement et facilement à vos outils et à votre matériel dans la benne de votre pick-up grâce à un plateau coulissant. Le DECKED CargoGlide vous évite de perdre du temps et de l'énergie pour trouver ce dont vous avez besoin. Abaissez le hayon, relevez le loquet, et vos outils glissent jusqu'à vous, en douceur. FACILE À UTILISER Faites glisser en toute simplicité jusqu'à 454 kg de matériel en appuyant sur un bouton. Les différentes cales vous permettent de choisir la longueur de...

Informations Techniques :

Longueur totale : 1730,54 mm Longueur de surface utile : 1701.80 mm Largeur totale : 1060,45 mm Largeur de la zone utilisable : 1028,70 mm Hauteur du produit: 228.60 mm Hauteur avec côtés hauts installés : 342.90 mm Poids: 113.38 kg Charge utile: 454 kg extension d'ouverture : 100% de la longueur du cargoglide

Référence : CG1000XL-6841

Prix : 3 650,00 € TTC/PIECE



**PLATEAU COULISSANT CARGOGLIDE DECKED
POUR PICK UP EXTRA CABINE 1727 X 1041 MM -
EXTENSION A 70% DE SA TAILLE**

Accédez rapidement et facilement à vos outils et à votre matériel dans la benne de votre pick-up grâce à un plateau coulissant. Le DECKED CargoGlide vous évite de perdre du temps et de l'énergie pour trouver ce dont vous avez besoin. Abaissez le hayon, relevez le loquet, et vos outils glissent jusqu'à vous, en douceur. FACILE À UTILISER Faites glisser en toute simplicité jusqu'à 454 kg de matériel en appuyant sur un bouton. Les différentes cales vous permettent de choisir la longueur de...

Informations Techniques :

Longueur totale : 1724,53 mm Longueur de surface utile : 1701.80 mm Largeur totale : 1060,45 mm Largeur de la zone utilisable : 1028,70 mm Hauteur du produit: 190,50mm Hauteur avec côtés hauts installés : 304,80 mm Poids: 63,49kg Charge utile: 454 kg extension d'ouverture : 70% de la longueur du cargoglide

Référence : CG1000-6841

Prix : 2 180,00 € TTC/PIECE

EQUIPEMENTS POUR MITSUBISHI L200 KB4 2005-15



PLATEAU COULISSANT LONGUEUR AJUSTABLE POUR BENNE DE PICKUP DOUBLE/EXTRA/SIMPLE CABINE CHARGE MAXI 600KG

plateau coulissant s'adaptant à tous les modèles de pick up simple / double ou extra cabine Caractéristiques : Chargement accessible sans monter dans la benne grâce au plateau coulissant Possède un rebord en acier avec points d'ancrage permettant de sécuriser le contenu Sol résistant Peut se bloquer dans plusieurs positions pour une utilisation optimale Livré dans une longueur de 1443mm (double cabine standard) et peut être déployé jusqu'à une longueur de 1843mm Couleur : noir ...

Référence : **BEDSLIDE6**
Prix : **1 690,00 € TTC/PIECE**

TIROIRS & COFFRES DE RANGEMENT



COFFRE / BOITE A OUTILS PICKUP ABS NOIR DOUBLE OUVERTURE MAXBOX 1580 X 650 H 466 MM

Le coffre de rangement à double ouverture Maxbox est pratique, robuste et durable. Robuste grâce à sa fabrication en polyéthylène thermoformé et durable de par sa couche de protection renforçant son étanchéité. Ce coffre de benne est équipé d'un système de verrouillage à clé et de deux ouvertures latérales. Son installation nécessite un perçage sur les ridelles de la benne d'origine.

Informations Techniques :

Fermeture à clé Double ouverture papillon Traitement anti-UV
Dimensions extérieures : 1580 x 650 x 466 mm Volume : 263 L
Couleur: Noir se monte sur les véhicules suivants : Ford Ranger 2P/4Places - Super cab (de 2012 à 2015) Ford Ranger 4P/4Places - Double cab (de 2012 à 2015) Ford Ranger 4P/4Places - Double cab (de 2015 à 2019) Ford Ranger 2P/4Places - Super cab (de 2015 à 2019) Ford Ranger 2P/2Places - Simple cab...

Référence : **BOX4**
Prix : **854,00 € TTC/PIECE**

EQUIPEMENTS POUR MITSUBISHI L200 KB4 2005-15



COFFRE / BOITE A OUTILS PICKUP ABS NOIR MAXBOX COMPATIBLE ROLL BAR 1400 X 552 H 527 MM

Le coffre de rangement Maxbox est robuste et durable. Robuste grâce à sa fabrication en polyéthylène thermoformé et durable de par sa couche de protection renforçant son étanchéité. Ce coffre de benne est équipé d'un système de verrouillage à clé et d'une grande ouverture frontale. Son installation nécessite un perçage sur les ridelles de la benne d'origine.

Informations Techniques :

Fermeture à clé Compatible roll bar Traitement anti-UV Dimensions extérieures : 1400 x 552 x 527 mm Couleur: Noir se monte sur les véhicules suivants : Ford Ranger 2P/4Places - Super cab (de 2012 à 2015) Ford Ranger 4P/4Places - Double cab (de 2012 à 2015) Ford Ranger 4P/4Places - Double cab (de 2015 à 2019) Ford Ranger 2P/4Places - Super cab (de 2015 à 2019) Ford Ranger 2P/2Places - Simple cab (de 2015 à...)

Référence : **BOX5**

Prix : **720,00 € TTC/PIECE**



COFFRE / BOITE DE RANGEMENT LATÉRALE PICKUP MAXBOX 670 X 205 H 370 MM

La boîte de rangement Maxbox est robuste et durable. Robuste grâce à sa fabrication en polyéthylène thermoformé et durable de par sa couche de protection renforçant son étanchéité. La boîte de rangement BOX8 offre un espace sécurisé grâce à son compartiment intégré qui permet l'organisation de vos petites pièces et de vos outils.

Informations Techniques :

Dimensions: 670 x 205 x 370 mm Montage rapide Fabrication en Polyéthylène robuste et résistant notamment aux produits chimiques et à la plupart des solvants. Couche spéciale UV pour une résistance durable Système de joint intégré assurant une bonne étanchéité Couleur: Noir se monte sur les véhicules suivants : Isuzu D-Max 2P/2Places - Simple cab (2020+) Isuzu D-Max 4P/4Places - Crew cab (2020+) Isuzu D-Max 2P/4Places - Space cab...

Référence : **BOX8**

Prix : **362,00 € TTC/PIECE**



KIT DE FINITION POUR AMENAGEMENT TIROIR ARB POUR MITSUBISHI L200 DOUBLE CABINE DE 1996 A 2015

KIT DE FINITION POUR AMENAGEMENT TIROIR ARB POUR MITSUBISHI L200 DOUBLE CABINE DE 1996 A 2015

Référence : **TRFK**

Prix : **201,00 € TTC/KIT**



PLATEAU COULISSANT CARGOGLIDE DECKED POUR PICK UP DOUBLE CABINE 1422 X 1041 MM - EXTENSION A 100% DE SA TAILLE

Accédez rapidement et facilement à vos outils et à votre matériel dans la benne de votre pick-up grâce à un plateau coulissant. Le DECKED CargoGlide vous évite de perdre du temps et de l'énergie pour trouver ce dont vous avez besoin. Abaissez le hayon, relevez le loquet, et vos outils glissent jusqu'à vous, en douceur. FACILE À UTILISER Faites glisser en toute simplicité jusqu'à 454 kg de matériel en appuyant sur un bouton. Les différentes cales vous permettent de choisir la longueur de...

Informations Techniques :

Longueur totale : 1425.77 mm Longueur de la zone utilisable : 1397 mm Largeur totale : 1060,45 mm Largeur de la zone utilisable : 1028,70 mm Hauteur du produit: 228.60 mm Hauteur avec côtés hauts installés : 342.90 mm Poids: 105.67 kg Charge utile: 454 kg extension d'ouverture : 100% de la longueur du cargoglide

Référence : CG1000XL-5641

Prix : **3 650,00 € TTC/PIECE**



PLATEAU COULISSANT CARGOGLIDE DECKED POUR PICK UP DOUBLE CABINE 1422 X 1041 MM - EXTENSION A 70% DE SA TAILLE

Accédez rapidement et facilement à vos outils et à votre matériel dans la benne de votre pick-up grâce à un plateau coulissant. Le DECKED CargoGlide vous évite de perdre du temps et de l'énergie pour trouver ce dont vous avez besoin. Abaissez le hayon, relevez le loquet, et vos outils glissent jusqu'à vous, en douceur. FACILE À UTILISER Faites glisser en toute simplicité jusqu'à 454 kg de matériel en appuyant sur un bouton. Les différentes cales vous permettent de choisir la longueur de...

Informations Techniques :

Longueur totale : 1419,74 mm Longueur de la zone utilisable : 1397 mm Largeur totale : 1060,45 mm Largeur de la zone utilisable : 1028,70 mm Hauteur du produit: 190,50mm Hauteur avec côtés hauts installés : 304,80 mm Poids: 55,78kg Charge utile: 454 kg extension d'ouverture : 70% de la longueur du cargoglide

Référence : CG1000-5641

Prix : **2 180,00 € TTC/PIECE**

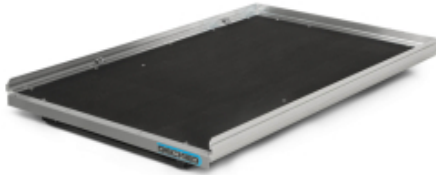

**PLATEAU COULISSANT CARGOGLIDE DECKED
POUR PICK UP EXTRA CABINE 1727 X 1041 MM -
EXTENSION A 100% DE SA TAILLE**

Accédez rapidement et facilement à vos outils et à votre matériel dans la benne de votre pick-up grâce à un plateau coulissant. Le DECKED CargoGlide vous évite de perdre du temps et de l'énergie pour trouver ce dont vous avez besoin. Abaissez le hayon, relevez le loquet, et vos outils glissent jusqu'à vous, en douceur. FACILE À UTILISER Faites glisser en toute simplicité jusqu'à 454 kg de matériel en appuyant sur un bouton. Les différentes cales vous permettent de choisir la longueur de...

Informations Techniques :

Longueur totale : 1730,54 mm Longueur de surface utile : 1701.80 mm
Largeur totale : 1060,45 mm Largeur de la zone utilisable : 1028,70 mm
Hauteur du produit: 228.60 mm Hauteur avec côtés hauts installés : 342.90 mm
Poids: 113.38 kg Charge utile: 454 kg extension d'ouverture : 100% de la longueur du cargoglide

Référence : CG1000XL-6841

Prix : **3 650,00 € TTC/PIECE**



**PLATEAU COULISSANT CARGOGLIDE DECKED
POUR PICK UP EXTRA CABINE 1727 X 1041 MM -
EXTENSION A 70% DE SA TAILLE**

Accédez rapidement et facilement à vos outils et à votre matériel dans la benne de votre pick-up grâce à un plateau coulissant. Le DECKED CargoGlide vous évite de perdre du temps et de l'énergie pour trouver ce dont vous avez besoin. Abaissez le hayon, relevez le loquet, et vos outils glissent jusqu'à vous, en douceur. FACILE À UTILISER Faites glisser en toute simplicité jusqu'à 454 kg de matériel en appuyant sur un bouton. Les différentes cales vous permettent de choisir la longueur de...

Informations Techniques :

Longueur totale : 1724,53 mm Longueur de surface utile : 1701.80 mm
Largeur totale : 1060,45 mm Largeur de la zone utilisable : 1028,70 mm
Hauteur du produit: 190,50mm Hauteur avec côtés hauts installés : 304,80 mm
Poids: 63,49kg Charge utile: 454 kg extension d'ouverture : 70% de la longueur du cargoglide

Référence : CG1000-6841

Prix : **2 180,00 € TTC/PIECE**

**PLATEAU COULISSANT LONGUEUR AJUSTABLE
POUR BENNE DE PICKUP DOUBLE/EXTRA/SIMPLE
CABINE CHARGE MAXI 600KG**

plateau coulissant s'adaptant à tous les modèles de pick up simple / double ou extra cabine Caractéristiques : Chargement accessible sans monter dans la benne grâce au plateau coulissant Possède un rebord en acier avec points d'ancrage permettant de sécuriser le contenu Sol résistant Peut se bloquer dans plusieurs positions pour une utilisation optimale Livré dans une longueur de 1443mm (double cabine standard) et peut être déployé jusqu'à une longueur de 1843mm Couleur : noir ...

Référence : BEDSLIDE6
Prix : 1 690,00 € TTC/PIECE

**TIROIR COULISSANT ARB CUISINE PICKUP
DOUBLE CABINE**

Pour compléter la gamme existante d'aménagements tiroirs, ARB propose une cuisine intégrée, pratique, et complète avec évier ! Bien que contenue dans un cadre de tiroir modulaire ARB, la cuisine coulissante n'est pas seulement un tiroir, mais une cuisine complète en acier inoxydable avec un espace de travail, une table de cuisson à trois brûleurs Thetford, un évier et son propre tiroir à ustensiles. ARB Slide Kitchen a été spécialement conçu pour être intégré aux installations de tiroirs ARB...

Référence : RDK1355
Prix : 3 449,00 € TTC/KIT

**TIROIR DE RANGEMENT SIMPLE ARB 1355 X 500 X
190 MM AVEC PLATEAU COULISSANT**

TIROIR DE RANGEMENT SIMPLE ARB 1355 X 505 X 140 MM AVEC PLATEAU COULISSANT Il s'agit de tiroir mi-hauteur. Ce système est basé autour de plusieurs points clés donnant un produit de haute qualité avec une fonctionnalité et une facilité d'utilisation maximale : verrouillage à clé, fermeture par poignée, coup de poing pour un maximum de sécurité moquette traitée contre les UV et à haute résistance contre l'abrasion renforts de plancher pour un maintien maximal des charges placées dans...

Référence : RFH1355
Prix : 1 052,00 € TTC/PIECE



TIROIR DE RANGEMENT SIMPLE ARB 1355 X 505 X 140 MM AVEC PLATEAU COULISSANT

TIROIR DE RANGEMENT SIMPLE ARB 1355 X 505 X 140 MM AVEC PLATEAU COULISSANT Ce système est basé autour de plusieurs points clés donnant un produit de haute qualité avec une fonctionnalité et une facilité d'utilisation maximale : verrouillage à clé, fermeture par poignée, coup de poing pour un maximum de sécurité moquette traitée contre les UV et à haute résistance contre l'abrasion renforts de plancher pour un maintien maximal des charges placées dans chaque tiroir raccord d'angle en...

Référence : RF1355
Prix : **890,00 € TTC/PIECE**



TIROIR DE RANGEMENT SIMPLE ARB 1355 X 505 X 310 MM AVEC PLATEAU COULISSANT POUR PICK-UP DOUBLE CABINE

TIROIR DE RANGEMENT SIMPLE ARB 1355 X 505 X 310 MM AVEC PLATEAU COULISSANT Ce système est basé autour de plusieurs points clés donnant un produit de haute qualité avec une fonctionnalité et une facilité d'utilisation maximale : verrouillage à clé, fermeture par poignée, coup de poing pour un maximum de sécurité moquette traitée contre les UV et à haute résistance contre l'abrasion renforts de plancher pour un maintien maximal des charges placées dans chaque tiroir raccord d'angle en...

Référence : RDRF1355
Prix : **1 282,00 € TTC/PIECE**



TIROIR DE RANGEMENT SIMPLE ARB 1355 X 505 X 310 MM AVEC PLATEAU FIXE POUR PICK-UP DOUBLE CABINE

TIROIR DE RANGEMENT SIMPLE ARB 1355 X 505 X 310 MM AVEC PLATEAU FIXE Ce système est basé autour de plusieurs points clés donnant un produit de haute qualité avec une fonctionnalité et une facilité d'utilisation maximale : verrouillage à clé, fermeture par poignée, coup de poing pour un maximum de sécurité moquette traitée contre les UV et à haute résistance contre l'abrasion renforts de plancher pour un maintien maximal des charges placées dans chaque tiroir raccord d'angle en...

Référence : RD1355
Prix : **1 185,00 € TTC/PIECE**

VÉRIN DE HAYON OU DE CAPOT

EQUIPEMENTS POUR MITSUBISHI L200 KB4 2005-15



VERIN DE HAYON POUR MITSUBISHI L200 A PARTIR DE 2006-2015

La meilleure façon d'abaisser le hayon Le vérin EZDown est le meilleur système pour abaisser votre hayon de pick-up en toute sécurité. Au lieu de s'ouvrir d'un «coup sec», votre hayon descendra lentement. Le système de vérin EZDown vous permet de garder les mains libres, d'amortir l'impact et de ralentir considérablement la vitesse d'ouverture. Détails sur le produit Le EZDown utilise de l'huile pour vérin Stabilus afin de fournir une plus grande facilité dans l'abaissement du hayon de votre...

Référence : ED0112
Prix : 106,00 € TTC/PIECE

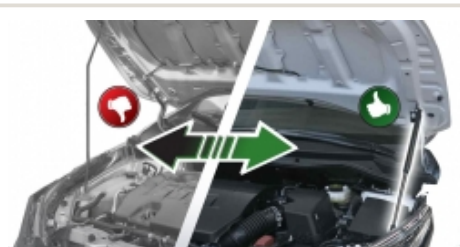

VERINS DE CAPOT POUR Mitsubishi L200/Pajero Sport 2005-2015

Système de vérins pour capot, permet un ouverture/fermeture facile. Fixation sans modification du véhicule sur point d'attache d'origine. L'ensemble se compose de 2 vérins, kit de montage et instructions d'installation

Référence : 2A.ST.4008.1
Prix : 125,00 € TTC/PAIRE

BIVOUAC & AUTONOMIE

CELLULES & ACCESSOIRES

CELLULES AMOVIBLES

EQUIPEMENTS POUR MITSUBISHI L200 KB4 2005-15



CELLULE AMOVIBLE ULTRA COMPACT 2 PERSONNES ALU CAB CAMPER KHAYA MODELE CONFORT VERSION NOIRE POUR PICKUP DOUBLE ET EXTRA CABINE

CELLULE ULTRA COMPACT 2 PERSONNES ALU CAB CAMPER KHAYA- NOIRE Le Khaya Camper est une nouvelle cellule démontable, conçue pour s'adapter au benne de la plus part des pickup. La cabine Khaya possède déjà un équipement de base important dont un auvent avec ouverture à 270° autoporté fournit avec la gouttière. A l'exterieur sous la capucine, vous avez un rangement avec une table alu. Elle peut être livrée avec d'autres équipements et options. Elle comporte de nombreux espaces de stockages. Le...

Informations Techniques :

DIMENSIONS:Longueur (seule): 2800mmHauteur (toit fermé): 1450mmLargeur (seule): 1850mmHauteur (seulet, toit ouvert): 3100mm

Référence : AC-KH-COMFORT-B

Prix : **29 900,00 € TTC/PIECE**

CUISINE ET PETITS ACCESSOIRES CAMPING



TIROIR COULISSANT ARB CUISINE PICKUP DOUBLE CABINE

Pour compléter la gamme existante d'aménagements tiroirs, ARB propose une cuisine intégrée, pratique, et complète avec évier ! Bien que contenue dans un cadre de tiroir modulaire ARB, la cuisine coulissante n'est pas seulement un tiroir, mais une cuisine complète en acier inoxydable avec un espace de travail, une table de cuisson à trois brûleurs Thetford, un évier et son propre tiroir à ustensiles. ARB Slide Kitchen a été spécialement conçu pour être intégré aux installations de tiroirs ARB...

Référence : RDK1355

Prix : **3 449,00 € TTC/KIT**

RANGEMENT

EQUIPEMENTS POUR MITSUBISHI L200 KB4 2005-15



SAC ROUE DE SECOURS IKAMPER

Double usage Remplissez le sac avec des articles tels que du bois lors de la première étape de votre voyage, puis avec des déchets et des matières recyclables sur le chemin du retour. Compact Comprimez l'espace non utilisé en enroulant le tissu et fermez-le à l'aide de la sangle adaptée. Résistant à l'eau Gardez vos déchets au sec, à l'abri de la pluie.

Informations Techniques :

Poches à fermeture éclair Rangez vos petits objets dans les poches zippées situées de chaque côté. Poches latérales Vos outils peuvent être rangés dans les grandes poches latérales et leur système de boucles. Haute visibilité Les bandes réfléchissantes argentées apportent plus de sécurité lorsqu'il fait nuit ou par mauvais temps. Entretien facile Le polyester durable et déperlant est adapté à toutes les conditions climatiques. Il se nettoie...

Référence : IKAMPER-SRDS

Prix : **179,00 € TTC/PIECE**

JANTES & PNEUS

ACCESSOIRES JANTES ET PNEUS

CACHES-ROUES



SAC ROUE DE SECOURS IKAMPER

Double usage Remplissez le sac avec des articles tels que du bois lors de la première étape de votre voyage, puis avec des déchets et des matières recyclables sur le chemin du retour. Compact Comprimez l'espace non utilisé en enroulant le tissu et fermez-le à l'aide de la sangle adaptée. Résistant à l'eau Gardez vos déchets au sec, à l'abri de la pluie.

Informations Techniques :

Poches à fermeture éclair Rangez vos petits objets dans les poches zippées situées de chaque côté. Poches latérales Vos outils peuvent être rangés dans les grandes poches latérales et leur système de boucles. Haute visibilité Les bandes réfléchissantes argentées apportent plus de sécurité lorsqu'il fait nuit ou par mauvais temps. Entretien facile Le polyester durable et déperlant est adapté à toutes les conditions climatiques. Il se nettoie...

Référence : IKAMPER-SRDS

Prix : **179,00 € TTC/PIECE**

ECROUS

EQUIPEMENTS POUR MITSUBISHI L200 KB4 2005-15**ECROU BLACK 12X1.50**

Écrou 19mm cône 60°

Référence : E121.5BK
Prix : 3,00 € TTC/PIECE**ECROU CHROME 12X1.50**

Écrou chromé idéal pour améliorer le look de votre 4x4 ! Écrou 19mm cône 60°

Référence : E121.50
Prix : 3,00 € TTC/PIECE**ECROUS ANTIVOL 12 X 1.5 (jeu de 4 pièces + clé)**

Modèles coniques 60°, compatible avec tous nos modèles de jantes acier et aluminium. Ces écrous ne conviennent pas pour les jantes aluminium d'origine

Référence : A4121.5
Prix : 22,80 € TTC/JEU**ELARGISSEURS DE VOIES**

EQUIPEMENTS POUR MITSUBISHI L200 KB4 2005-15**KIT DE 4 ELARGISSEURS DE VOIE ALUMINIUM
HOFMANN POUR MITSUBISHI PAJERO V60,V80 /
TRITON L200 (KB4T,KJOT)**

Caractéristiques : Fabrication allemande Alliage spécifique
Homologation TÜV Stabilité directionnelle accrue Axe de centrage
Largeur 30 mm Caractéristiques techniques : LARGEUR (mm): 30
Marque: MITSUBISHI Modele: PAJERO V40,V60 / TRITON
L200(KB4T,KJOT) PCD: 6 x 139.7 vendu en kit de 4

Référence : HSPVA06V60
Prix : **338,00 € TTC/KIT**

JANTES ALUMINIUM RENFORCÉES / RAID**JANTE ALUMINIUM BRAID WINRACE BLANCHE 7 X
16 ENTRAXE 6 X 139,7 DEPORT 20 POUR
MITSUBISHI L200 KB4 ET PAJERO 4**

Jante aluminium Braid. Modèle Winrace T CARACTERISTIQUES :
Dimensions 7" x 16" Entraxe 6 x 139,70mm Alésage 67,10 mm Déport
20 mm (calculé pour être affleurant à la carrosserie) Coloris blanc
Poids 13kg Flasque intérieur et extérieur renforcées Rebord de
maintien de talon de pneumatique plus haut (pour une meilleure tenue
au déjantage) Peinture époxy (pour une meilleure tenue dans le
temps) Livrée sans boulonnerie Compatible Mitsubishi L200 KB4T et
KA5T et Pajero IV (V87,...

Référence : BRA-WIN7166M20B
Prix : **372,00 € TTC/PIECE**



JANTE ALUMINIUM DOUBLE BEADLOCK HUTCHINSON 8.5 x 17 6X139.7 TOYOTA GRIS ANTRACITE MAT

Ayant fait leurs preuves durant de nombreuses années dans le domaine militaire, les amateurs d'off road peuvent désormais profiter de la technologie Beadlock offerte par les jantes HUTCHINSON ! Vous en avez rêvé, HUTCHINSON l'a fait. Une jante robuste qui vous permet de dégonfler à souhait sans risque de déjancer, c'est possible ! Qu'est-ce qu'une jante BEADLOCK ? A L'origine c'est une jante standard en acier ou en aluminium qui est décollée sur sa partie extérieure (simple beadlock) ou...

Informations Techniques :

Caractéristiques : - Entraxe : 6 x 139.7- Taille de la jante : 8.5 x 17"-
Modèle de boulon : 139.7 mm BCD- Alésage : 106.2 mm-
Centerboard : 114.3 mm- Charge : 1 200kg- Poids sans beadlock :
18.2 kg- Déport (ET) : -10 mm- Jante en alliage- Jante avec beadlock

Référence : **WA-0567**

Prix : **1 800,00 € TTC/PIECE**



JANTE ALUMINIUM MANANO BLACK

JANTE ALUMINIUM SPECIAL CHARGES LOURDES finition : black moulée sous pression spécialement conçue pour les raids avec indice de charge jusqu'à 1400kg alliage spécifique (Al Si 7% Mg Sr) traitement thermique Insert acier anti-desserrement Livrée sans visserie Largeur Diamètre Nb de trous Entraxe Déport Center bore 7 16 6 139.7 15 67.1 se monte sur le véhicule avec de possibles modifications de carrosserie (nous consulter pour confirmer la...)

Références :

MAN27BK - JANTE ALUMINIUM MANANO BLACK 7 X 16 ENTRAXE
6 X 139.7 DEPORT 15

Prix : 264,00 € TTC/PIECE

MAN57BK - JANTE ALUMINIUM MANANO BLACK 8 X 17 ENTRAXE
6 X 139.7 DEPORT 20

Prix : 362,00 € TTC/PIECE



JANTE ALUMINIUM MANANO SILVER

JANTE ALUMINIUM SPECIAL CHARGES LOURDES finition : silver moulée sous pression spécialement conçue pour les raids avec indice de charge jusqu'à 1400kg alliage spécifique (Al Si 7% Mg Sr) traitement thermique Insert acier anti-desserrement Livrée sans visserie Largeur Diamètre Nb de trous Entraxe Déport Center bore 8 17 6 139.7 20 106.1 se monte sur le véhicule avec de possibles modifications de carrosserie (nous consulter pour confirmer la...

Références :

MAN57SI - JANTE ALUMINIUM MANANO SILVER 8 X 17 ENTRAXE 6 X 139.7 DEPORT 20
Prix : 362,00 € TTC/PIECE



JANTE ALUMINIUM RACER NOIRE

Le modèle RACER est une jante en aluminium coulé, spécialement conçue pour les raids avec indice de charge de 1300kg. finition : noire JANTE RENFORCÉE : moulée sous pression alliage spécifique (Al Si 7% Mg Sr) traitement thermique insert acier anti-desserrement Jante aluminium livrée sans visserie. Largeur Diamètre Nb de trous Entraxe Déport Center bore 7 16 6 139.7 15 67.1 se monte sur le véhicule avec de possibles modifications de...

Références :

RAC2967.1BK - JANTE ALUMINIUM RACER NOIRE 7 X 16 ENTRAXE 6 X 139.7 DEPORT 15
Prix : 250,00 € TTC/PIECE



JANTE ALUMINIUM RENFORCE RAID EVO CORSE DAKAR ZERO 7x16" ET 10 BLANC

La jante Dakar Zéro, issue de la Dakar Corse, spécialement développée pour la compétition, est la version dédiée aux véhicules tout terrain. Les rayons internes du bord de la jante ont un profil qui rentre vers le centre, ce qui permet d'avoir un déport négatif protégeant les pièces mécaniques des gravillons et du sable et conçu pour laisser suffisamment d'espace pour les gros freins. Structure très résistante en alliage léger AS7, avec traitement thermique T6 conformément aux réglementations...

Informations Techniques :

Charge maximum : 1400kg Prévoir le kit de montage a3.000083.00 comprenant la visserie spécifique et cache moyeu (pour une jante)
Taille : 7x16" Déport : ET 10 Entraxe : 6x139.7 Alésage : 67.1mm
Couleur : Blanc

Référence : **SE3820060011**
Prix : 365,00 € TTC/PIECE



JANTE ALUMINIUM RENFORCE RAID EVO CORSE DAKAR ZERO 7x16" ET 10 OR

La jante Dakar Zéro, issue de la Dakar Corse, spécialement développée pour la compétition, est la version dédiée aux véhicules tout terrain. Les rayons internes du bord de la jante ont un profil qui rentre vers le centre, ce qui permet d'avoir un déport négatif protégeant les pièces mécaniques des gravillons et du sable et conçu pour laisser suffisamment d'espace pour les gros freins. Structure très résistante en alliage léger AS7, avec traitement thermique T6 conformément aux réglementations...

Informations Techniques :

charge maximum : 800kg prévoir le kit a3.000083.00 comprenant la visserie spécifique pour une jante Taille : 7X16" Déport : ET 10 Entraxe : 6 x 139.7 Alésage : 67.1 mm Couleur : or

Référence : SE3820060021
Prix : **379,00 € TTC/PIECE**



JANTE ALUMINIUM RENFORCE RAID EVO CORSE DAKAR ZERO 8x17" ET 30 BLANC

La jante Dakar Zéro, issue de la Dakar Corse, spécialement développée pour la compétition, est la version dédiée aux véhicules tout terrain. Les rayons internes du bord de la jante ont un profil qui rentre vers le centre, ce qui permet d'avoir un déport négatif protégeant les pièces mécaniques des gravillons et du sable et conçu pour laisser suffisamment d'espace pour les gros freins. Structure très résistante en alliage léger AS7, avec traitement thermique T6 conformément aux réglementations...

Informations Techniques :

charge maximum : 1400kg prévoir le kit de montage A3.000083.00 comprenant la visserie spécifique et cache moyeu (pour une jante) Taille : 8x17" Déport : ET 30 Entraxe : 6x139.7 Alésage : 67.1mm Couleur : blanc

Référence : SE4160050011
Prix : **388,00 € TTC/PIECE**

**JANTE ALUMINIUM RENFORCE RAID EVO CORSE
DAKAR ZERO 8x17" ET 30 GRIS**

La jante Dakar Zéro, issue de la Dakar Corse, spécialement développée pour la compétition, est la version dédiée aux véhicules tout terrain. Les rayons internes du bord de la jante ont un profil qui rentre vers le centre, ce qui permet d'avoir un déport négatif protégeant les pièces mécaniques des gravillons et du sable et conçu pour laisser suffisamment d'espace pour les gros freins. Structure très résistante en alliage léger AS7, avec traitement thermique T6 conformément aux réglementations...

Informations Techniques :

Charge maximum : 1400kg Prévoir le kit de montage A3.000083.00 comprenant la visserie spécifique et cache moyeu (pour une jante)
Taille : 8x17" Déport : ET 30 Entraxe : 6x139.7 Alésage : 67.1mm
Couleur : Gris

Référence : SE4160050031**Prix : 402,00 € TTC/PIECE****JANTE ALUMINIUM RENFORCE RAID EVO CORSE
DAKAR ZERO 8x17" ET 30 GRIS ANTHRACITE**

La jante Dakar Zéro, issue de la Dakar Corse, spécialement développée pour la compétition, est la version dédiée aux véhicules tout terrain. Les rayons internes du bord de la jante ont un profil qui rentre vers le centre, ce qui permet d'avoir un déport négatif protégeant les pièces mécaniques des gravillons et du sable et conçu pour laisser suffisamment d'espace pour les gros freins. Structure très résistante en alliage léger AS7, avec traitement thermique T6 conformément aux réglementations...

Informations Techniques :

charge maximum : 1400kg prévoir le kit de montage A3.000083.00 comprenant la visserie spécifique et cache moyeu (pour une jante)
Taille : 8x17" Déport : ET 30 Entraxe : 6x139.7 Alésage : 67.1mm
Couleur : gris anthracite

Référence : SE4160050051**Prix : 402,00 € TTC/PIECE**



JANTE ALUMINIUM RENFORCE RAID EVO CORSE DAKAR ZERO 8x17" ET 30 NOIR BRILLANT

La jante Dakar Zéro, issue de la Dakar Corse, spécialement développée pour la compétition, est la version dédiée aux véhicules tout terrain. Les rayons internes du bord de la jante ont un profil qui rentre vers le centre, ce qui permet d'avoir un déport négatif protégeant les pièces mécaniques des gravillons et du sable et conçu pour laisser suffisamment d'espace pour les gros freins. Structure très résistante en alliage léger AS7, avec traitement thermique T6 conformément aux réglementations...

Informations Techniques :

Charge maximum : 1400kg Prévoir le kit de montage A3.000073.03 comprenant la visserie spécifique et cache moyeu (pour une jante)
Taille : 8x17" Déport : ET 30 Entraxe : 6 x 139.7 Alésage : 67.1 mm
Couleur : noir brillant

Référence : SE4160050141
Prix : **402,00 € TTC/PIECE**



JANTE ALUMINIUM RENFORCE RAID EVO CORSE DAKAR ZERO 8x17" ET 30 NOIR MAT

La jante Dakar Zéro, issue de la Dakar Corse, spécialement développée pour la compétition, est la version dédiée aux véhicules tout terrain. Les rayons internes du bord de la jante ont un profil qui rentre vers le centre, ce qui permet d'avoir un déport négatif protégeant les pièces mécaniques des gravillons et du sable et conçu pour laisser suffisamment d'espace pour les gros freins. Structure très résistante en alliage léger AS7, avec traitement thermique T6 conformément aux réglementations...

Informations Techniques :

charge maximum : 1400kg prévoir le kit de montage A3.000083.03 comprenant la visserie spécifique et cache moyeu (pour une jante)
Taille : 8x17" Déport : ET 30 Entraxe : 6x139.7 Alésage : 67.1mm
Couleur : Noir mat

Référence : SE4160050041
Prix : **388,00 € TTC/PIECE**

JANTES BEADLOCK

**JANTE ALUMINIUM DOUBLE BEADLOCK
HUTCHINSON 8.5 x 17 6X139.7 TOYOTA GRIS
ANTRACITE MAT**

Ayant fait leurs preuves durant de nombreuses années dans le domaine militaire, les amateurs d'off road peuvent désormais profiter de la technologie Beadlock offerte par les jantes HUTCHINSON ! Vous en avez rêvé, HUTCHINSON l'a fait. Une jante robuste qui vous permet de dégonfler à souhait sans risque de déjanter, c'est possible ! Qu'est-ce qu'une jante BEADLOCK ? A L'origine c'est une jante standard en acier ou en aluminium qui est décollée sur sa partie extérieur (simple beadlock) ou...

Informations Techniques :

Caractéristiques : - Entraxe : 6 x 139.7- Taille de la jante : 8.5 x 17"-
Modèle de boulon : 139.7 mm BCD- Alésage : 106.2 mm-
Centerboard : 114.3 mm- Charge : 1 200kg- Poids sans beadlock :
18.2 kg- Déport (ET) : -10 mm- Jante en alliage- Jante avec beadlock

Référence : WA-0567**Prix : 1 800,00 € TTC/PIECE****JANTES TÔLES / ACIER****JANTE ACIER GOSS MODULAR GENERATION II
BLACK**

Jante acier Modular Génération II Finition BLACK Structure renforcée pour une utilisation Off-Road livré sans visserie ni cache moyeu se monte sur le véhicule avec de possibles modifications de carrosserie (nous consulter pour confirmer la compatibilité de votre véhicule) modèle disponible en : Largeur Diamètre Nb de trous Entraxe Déport Center bore 7 16 6 139.7 20 67.1

Références :**427BK - JANTE ACIER GOSS MODULAR GENERATION II BLACK 7 X 16 ENTRAXE 6 X 139.7 DEPORT 20****Prix : 108,00 € TTC/PIECE**

**JANTE ACIER GOSS TRIANGULAR GENERATION II
BLACK**

Jante acier Triangular Génération II Finition BLACK Structure renforcée pour une utilisation Off-Road livré sans visserie ni cache moyeu se monte sur le véhicule avec de possibles modifications de carrosserie (nous consulter pour confirmer la compatibilité de votre véhicule) modèle disponible en : Largeur Diamètre Nb de trous Entraxe Déport Center bore 7 16 6 139.7 28 67.1

Références :

327BK - JANTE ACIER GOSS TRIANGULAR GENERATION II BLACK 7 X 16 ENTRAXE 6 X 139.7 DEPORT 28

Prix : 105,00 € TTC/PIECE

356BK - JANTE ACIER GOSS TRIANGULAR GENERATION II BLACK 7 X 17 ENTRAXE 6 X 139.7 DEPORT 20

Prix : 139,00 € TTC/PIECE

**JANTE ACIER GOSS TRIANGULAR GENERATION II
SILVER**

Jante acier Triangular Génération II Finition SILVER / GUN METAL GRAY Structure renforcée pour une utilisation Off-Road livré sans visserie ni cache moyeu se monte sur le véhicule avec de possibles modifications de carrosserie (nous consulter pour confirmer la compatibilité de votre véhicule) modèle disponible en : Largeur Diamètre Nb de trous Entraxe Déport Center bore 7 16 6 139.7 28 67.1

Références :

327GM - JANTE ACIER GOSS TRIANGULAR GENERATION II SILVER 7 X 16 ENTRAXE 6 X 139.7 DEPORT 28

Prix : 105,00 € TTC/PIECE

356GM - JANTE ACIER GOSS TRIANGULAR GENERATION II SILVER 7 X 17 ENTRAXE 6 X 139.7 DEPORT 20

Prix : 139,00 € TTC/PIECE

PERFORMANCE & OPTIMISATION**COMPÉTITION****ACCESSOIRES COMPÉTITION**

EQUIPEMENTS POUR MITSUBISHI L200 KB4 2005-15



BAVETTES BLANCHE SEMI-RIGIDES 328x498

Vendu à la paire. Bavettes blanches. Dimensions : 345x495mm. Couleur blanche. Epaisseur : 2mm. Silencieuses aux impacts, ne flottent pas avec la vitesse, facile à retailler / adapter.

Référence : ACBA014

Prix : **20,00 € TTC/PAIRE**

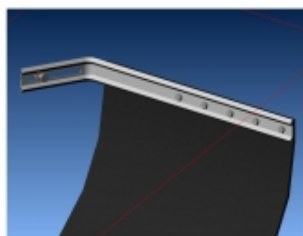

KIT DE MONTAGE BAVETTES

Vendu à la paire. Kit complet pour réaliser avec facilité la fixation sur le véhicule de 2 bavettes grâce à deux équerres zinguées. Kit livré complet avec visserie et notice.

Référence : ACBA113

Prix : **26,00 € TTC/PAIRE**



KIT SANGLES MONTAGE BAVETTES

Vendu à la paire. Kit de sangles grises permettant de relever à volonté les bavettes de votre véhicule. Kit complet pour une paire de bavette : Comes à griffe, sangle, équerres de renfort, visserie, notice.

Référence : ACBA112

Prix : **26,00 € TTC/PAIRE**

ECHAPPEMENTS

EQUIPEMENTS POUR MITSUBISHI L200 KB4 2005-15



ECHAPPEMENT INOX : DECATALYSEUR (bride turbo 3 boulons) POUR MITSUBISHI L200 TRITON DE 2010- 2.5L TD 178HP**

Référence : MITS103
Prix : 489,00 € TTC/PIECE

EQUIPEMENTS POUR MITSUBISHI L200 KB4 2005-15



ECHAPPEMENT INOX : DECATALYSEUR (bride turbo 4 boulons) POUR MITSUBISHI L200 TRITON DE 2006- 2.5L TD 115-133HP**

Référence : MITS102
Prix : 517,00 € TTC/PIECE



ECHAPPEMENT INOX : INTERMEDIAIRE AVEC SILENCIEUX SPORT ET TUBE ARRIERE (2 piEces) POUR MITSUBISHI L200 TRITON DE 2006- 2.5L TD

Référence : MITS105
Prix : 945,00 € TTC/PIECE



ECHAPPEMENT INOX : TUBE PRIMAIRE (entre catalyseur et intermédiaire) POUR MITSUBISHI L200 TRITON DE 2006- 2.5L TD

Référence : MITS104
Prix : 537,00 € TTC/PIECE



LIGNE ECHAPPEMENT COMPLETE INOX POUR MITSUBISHI L200 TRITON A PARTIR DE 2010

Spécialiste de l'échappement inox depuis plus de 10 ans, Tecinox étudie, conçoit et fabrique tous les systèmes d'échappement sur mesure et prêt à poser pour les 4x4. Les avantages de la ligne d'échappement Tecinox : Amélioration du rendement des flux de gaz de votre véhicule tout terrain : augmentation du couple moteur. Amélioration de la garde au sol, diminution du poids. Conception INOX : augmente la durée de vie de votre échappement. Ligne...

Informations Techniques :

Photo non contractuelle.

Référence : ECHAPPL200-10
Prix : 1 853,45 € TTC/KIT

**LIGNE ECHAPPEMENT COMPLETE INOX POUR
MITSUBISHI L200 TRITON DE 2006 A 2010**

Spécialiste de l'échappement inox depuis plus de 10 ans, Tecinox étudie, conçoit et fabrique tous les systèmes d'échappement sur mesure et prêt à poser pour les 4x4. Les avantages de la ligne d'échappement Tecinox : Amélioration du rendement des flux de gaz de votre véhicule tout terrain : augmentation du couple moteur. Amélioration de la garde au sol, diminution du poids. Conception INOX : augmente la durée de vie de votre échappement. Ligne...

Informations Techniques :

Photo non contractuelle.

Référence : ECHAPPL200-06

Prix : **1 899,05 € TTC/KIT**

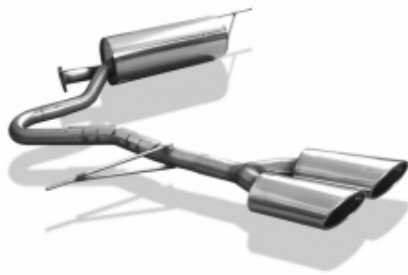
**LIGNE ECHAPPEMENT INOX SORTIE LATÉRALE
DOUBLE POUR MITSUBISHI L200 DOUBLE CABINE
A PARTIR DE 2006 2,5l 100kW**

Cerficat : EG (homologation Européenne + valable en Suisse également) Motorisation : 2,5l 100kW Sortie : 2x115x85 type 38
Diamètre du tube : 55mm Matière : 100% INOX délai : 1 semaine

Référence : MI152011-462

Prix : **720,00 € TTC/PIECE**

**LIGNE ECHAPPEMENT INOX SORTIE LATÉRALE
DOUBLE POUR MITSUBISHI L200 SIMPLE CABINE
A PARTIR DE 2006 2,5l 100kW**

Cerficat : EG (homologation Européenne + valable en Suisse également) Motorisation : 2,5l 100kW Sortie : 2x115x85 type 38
Diamètre du tube : 55mm Matière : 100% INOX délai : 1 semaine

Référence : MI152001-462

Prix : **720,00 € TTC/PIECE**

EMBRAYAGE RENFORCÉ

EQUIPEMENTS POUR MITSUBISHI L200 KB4 2005-15**KIT EMBRAYAGE RENFORCE XTREME OUTBACK
POUR MITSUBISHI L200 TRITON APRES 2009**

Disque d'embrayage renforcée avec revêtement organique et mécanisme renforcé (avec une pression supérieure). La pédale d'embrayage peut éventuellement devenir sensiblement plus dure (augmentation de tenue 25 %) Utilisation Idéale pour tracter les remorques ou fonctionnement avec une charge spéciale, loisirs, dunes kit complet : Disque d'embrayage mécanisme butée roulement. Kit adapté pour les véhicules suivants : Mitsubishi L200 triton 2.5L DiD après...

Référence : KMI25013-1A

Prix : 540,00 € TTC/KIT

**KIT EMBRAYAGE RENFORCE XTREME OUTBACK
POUR MITSUBISHI L200 TRITON AVANT 2009**

Disque d'embrayage renforcée avec revêtement organique et mécanisme renforcé (avec une pression supérieure). La pédale d'embrayage peut éventuellement devenir sensiblement plus dure (augmentation de tenue 25 %) Utilisation Idéale pour tracter les remorques ou fonctionnement avec une charge spéciale, loisirs, dunes kit complet : Disque d'embrayage mécanisme butée roulement. Kit adapté pour les véhicules suivants : Mitsubishi L200 triton 2.5L DiD avant...

Référence : KMI25008-1A

Prix : 548,00 € TTC/KIT

FREINAGE RENFORCÉ**DISQUE DE FREIN RENFORCÉ**

EQUIPEMENTS POUR MITSUBISHI L200 KB4 2005-15



DISQUES AVANT DBA 4000 SERIES T3 POUR MITSUBISHI L200 2006-2015 ET 2015+

DBA a breveté son système de ventilation des disques "kangaroo Paw" ou Patte de Kangourou. Ce système permet une ventilation beaucoup plus efficace pour maintenir les disques aux températures les plus basses lors d'une utilisation intensive. L'utilisation du Kangaroo Paw en lieu et place des systèmes conventionnels à colonnes ou parois permet d'augmenter l'efficacité du refroidissement en comparaison avec la plupart des autres disques ventilés. Ce système réduit grandement le risque de...

Informations Techniques :

Diamètre extérieur : 295 mm diamètre intérieur : 94 mm épaisseur : 28mm REFERENCE COMPATIBLE : MITSUBISHI 4615A002T MITSUBISHI MN102276 MITSUBISHI 4615A147 MITSUBISHI MN102276T A.B.S. 17958 APEC braking DSK2627 BENDIX 562695BC BLUE PRINT ADC443107 BOSCH 0986479S63 BOSCH 986479704 BOSCH 0986479704 BOSCH 0986AB9780 Brake...

Référence : DBA42208S
Prix : **418,80 € TTC/PAIRE**



DISQUES AVANT DBA STREET SERIES T2 POUR MITSUBISHI L200 2006-2015 ET 2015+

DBA a breveté son système de ventilation des disques "kangaroo Paw" ou Patte de Kangourou. Ce système permet une ventilation beaucoup plus efficace pour maintenir les disques aux températures les plus basses lors d'une utilisation intensive. L'utilisation du Kangaroo Paw en lieu et place des systèmes conventionnels à colonnes ou parois permet d'augmenter l'efficacité du refroidissement en comparaison avec la plupart des autres disques ventilés. Ce système réduit grandement le risque de...

Informations Techniques :

Diamètre extérieur : 295mm Diamètre intérieur : 94mm Epaisseur : 28mm REFERENCE COMPATIBLE : MITSUBISHI MN102276T MITSUBISHI 4615A002T MITSUBISHI MN102276 MITSUBISHI 4615A147 A.B.S. 17958 APEC braking DSK2627 BENDIX 562695BC BLUE PRINT ADC443107 BOSCH 0986AB9780 BOSCH 0986479S63 BOSCH 986479704 BOSCH 0986479704 Brake...

Référence : DBA2208S
Prix : **279,60 € TTC/PAIRE**

FLEXIBLE DE FREIN

EQUIPEMENTS POUR MITSUBISHI L200 KB4 2005-15



FLEXIBLES DE FREINS RENFORCEE QUALITE AVIATION POUR MITSUBISHI L200 2005-2015

Leader mondial du flexible de frein, Goodridge a fait ses preuves en compétition depuis de nombreuses années. Issu de la compétition, le flexible est réalisé en Teflon avec une tresse de renfort en inox garantissant une très bonne résistance à la corrosion et à la température. Durité évitant la déformation du flexible lors du freinage et garantissant une distance de freinage plus courte.

Informations Techniques :

POUR MITSUBISHI L200 de 2005 à 2015

Référence : **SMT1110-4**
Prix : **108,00 € TTC/PIECE**

PLAQUETTES DE FREIN RENFORCÉES



JEU PLAQUETTES DE FREIN AVANT DBA STREET PERFORMANCE POUR MITSUBISHI L200 2006-2015 2015+

Les plaquettes de frein Street Performance (SP) de DBA ont été conçues pour les conducteurs à la recherche de performances de freinage améliorées. Les plaquettes de frein DBA Street Performance sont développées pour fournir une réponse de friction efficace à l'application de la pédale et offrir une faible usure et une minimisation de la poussière. DBA recommande les plaquettes de frein Street Performance pour une conduite au quotidien et les véhicules de performance, les 4x4 et les SUV. Ils sont...

Informations Techniques :

HAUTEUR : 51 MM LONGUEUR: 155.4 MM EPAISSEUR : 15.8 MM

Référence : **DB1774SP**
Prix : **87,00 € TTC/JEU**



JEU PLAQUETTES DE FREIN AVANT DBA XTREME PERFORMANCE POUR MITSUBISHI L200 2006-2015 ET 2015+

Les plaquettes de frein Xtreme Performance de DBA ont été conçues pour les conducteurs qui recherchent un mordant initial élevé et une consistance de friction de basses à hautes températures. La gamme XP est destinée aux applications lourdes, où des niveaux de friction plus élevés sont requis, afin de freiner en toute sécurité dans des conditions extrêmes. DBA recommande les plaquettes de frein Xtreme Performance pour les véhicules puissants, ainsi que le remorquage lourd et les 4 roues motrices...

Informations Techniques :

HAUTEUR : 51 MM LONGUEUR: 155.4 MM EPAISSEUR 15.8 MM

Référence : **DB1774XP**

EQUIPEMENTS POUR MITSUBISHI L200 KB4 2005-15

Prix : 130,50 € TTC/JEU

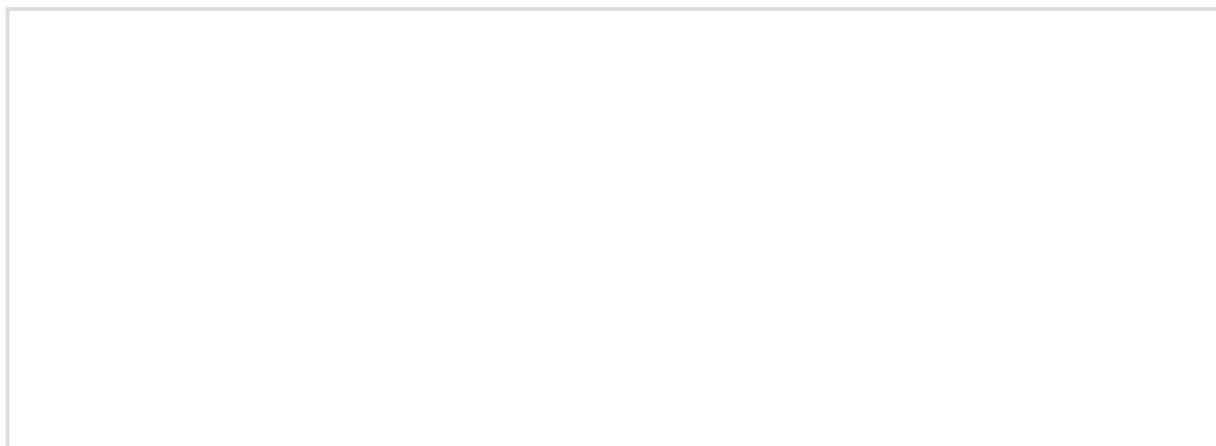

EQUIPEMENTS POUR MITSUBISHI L200 KB4 2005-15



PLAQUETTES DE FREIN AVANT CERAMIQUE HD TERRAIN TAMER

PLAQUETTES DE FREIN AVANT CERAMIQUE HD TERRAIN TAMER - fabriqué par l'équipementier d'origine - réduction du bruit et des impuretés - haute résistance - technologie brevetée - céramique
Véhicules : FIAT FULLBACK MITSUBISHI L200 DE 2005 A 2009
MITSUBISHI L200 DE 2009 A 2015 MITSUBISHI L200 A PARTIR DE 2015

Référence : **DB1774TTC**

Prix : **94,00 € TTC/KIT**



PLAQUETTES de FREIN Avant EBC Greenstuff

Référence : **MFP-2M04GS**

Prix : **121,23 € TTC/PIECE**



PLAQUETTES de FREIN Avant EBC Ultimax

Référence : **MFP-2M04EBC**

Prix : **82,95 € TTC/PIECE**

MOYEUX

EQUIPEMENTS POUR MITSUBISHI L200 KB4 2005-15



MOYEUX DEBRAYABLES AVM RENFORCES POUR MITSUBISHI L200 ET PAJERO

AVM est le célèbre manufacturier brésilien de moyeux débrayables (automatiques ou non). Leader mondial de la spécialité, la qualité des produits AVM n'est plus à démontrer. Les moyeux AVM viennent en remplacement des moyeux automatiques d'origine. L'emploi sur le pont avant augmente la fluidité de conduite tout en réduisant le bruit et la consommation. Ces moyeux débrayables vous permettront de réaliser des économies de carburant et sur l'usure des pneus du train avant quand il n'est pas...

Référence : **AVM443HP**
Prix : **178,00 € TTC/PAIRE**

PERFORMANCES TRANSMISSION

BLOCAGE DE DIFFÉRENTIEL



BLOCAGE DE DIFFERENTIEL ARRIERE AIR LOCKER POUR MITSUBISHI L200 TRITON 28 CANNELURES (vendu sans compresseur)

Blocage ARB pour MITSUBISHI L200 TRITON 28 CANNELURES véhicule avec blocage de différentiel plat sous le dessous LE BLOCAGE ARB COMPREND : (livré sans compresseur) le différentiel, la tuyauterie, les raccords, la notice de montage, les instructions d'utilisation et la liste des pièces détachées. Quand un véhicule prend un virage, la roue extérieure parcourt une plus grande distance que la roue intérieure, elle doit donc tourner plus vite. Sur tous les véhicules,...

Référence : **RD212**
Prix : **1 213,00 € TTC/PIECE**



BLOCAGE DE DIFFERENTIEL ARRIERE AIR LOCKER POUR MITSUBISHI PAJERO / L200 TRITON 31 CANNELURES (vendu sans compresseur)

Blocage ARB arrière pour MITSUBISHI PAJERO / L200 TRITON 31 CANNELURES LE BLOCAGE ARB COMPREND : (livré sans compresseur) le différentiel, la tuyauterie, les raccords, la notice de montage, les instructions d'utilisation et la liste des pièces détachées. Quand un véhicule prend un virage, la roue extérieure parcourt une plus grande distance que la roue intérieure, elle doit donc tourner plus vite. Sur tous les véhicules, c'est le différentiel placé entre les...

Référence : **RD154**
Prix : **1 251,00 € TTC/PIECE**

EQUIPEMENTS POUR MITSUBISHI L200 KB4 2005-15



BLOCAGE DE DIFFERENTIEL AVANT AIR LOCKER POUR MITSUBISHI (vendu sans compresseur)

Blocage ARB avant pour MITSUBISHI L200 / Triton 06 - 15 L200 Pickup, 10/96 - 03/06 PAJERO V80, 07-> Pajero V20 Pajero V60 LE BLOCAGE ARB COMPREND : (livré sans compresseur) le différentiel, la tuyauterie, les raccords, la notice de montage, les instructions d'utilisation et la liste des pièces détachées. Quand un véhicule prend un virage, la roue extérieure parcourt une plus grande distance que la roue intérieure, elle doit donc tourner plus...

Référence : RD110

Prix : **1 237,00 € TTC/PIECE**



BLOCAGE DE DIFFERENTIEL ELOCKER ARRIERE 100% ELECTRIQUE

BLOCAGE DE DIFFERENTIEL ELOCKER 100% ELECTRIQUE ARRIERE AVEC COURONNE DE 9.5 POUCHES Véhicules : FIAT FULLBACK A PARTIR DE 2016 MITSUBISHI PAJERO NH 3.5L V6 & 2.8L TD A PARTIR DE 1991 MITSUBISHI PAJERO NJ 3.5L V6 & 2.8L TD A PARTIR DE 1993 MITSUBISHI PAJERO NK 3.5L V6 & 2.8L TD A PARTIR DE 1996 MITSUBISHI PAJERO NL 3.5L V6 & 2.8L TD A PARTIR DE 1997 MITSUBISHI PAJERO NP 3.5L V6 & 2.8L TD A PARTIR DE 2002 MITSUBISHI TRITON MK A PARTIR DE 2002 MITSUBISHI TRITON ML A PARTIR DE...

Référence : A11428

Prix : **2 314,00 € TTC/PIECE**



KIT BLOCAGE DE DIFFERENTIEL ELOCKER ARRIERE 100% ELECTRIQUE AVEC ROULEMENTS

BLOCAGE DE DIFFERENTIEL ELOCKER 100% ELECTRIQUE ARRIERE AVEC COURONNE DE 9.5 POUCHES ET ROULEMENTS INTÉRIEURS LM603049 ET ROULEMENTS EXTÉRIEURS LM603014KIT AVEC ROULEMENTS Véhicules : FIAT FULLBACK A PARTIR DE 2016 MITSUBISHI PAJERO NH 3.5L V6 & 2.8L TD A PARTIR DE 1991 MITSUBISHI PAJERO NJ 3.5L V6 & 2.8L TD A PARTIR DE 1993 MITSUBISHI PAJERO NK 3.5L V6 & 2.8L TD A PARTIR DE 1996 MITSUBISHI PAJERO NL 3.5L V6 & 2.8L TD A PARTIR DE 1997 MITSUBISHI PAJERO NP 3.5L V6 & 2.8L TD A PARTIR DE...

Référence : A11428-19TT

Prix : **2 542,00 € TTC/KIT**

PRÉFILTRES & ACCESSOIRES

KIT DE MONTAGE

EQUIPEMENTS POUR MITSUBISHI L200 KB4 2005-15



KIT DE MONTAGE N4 POUR PRE-FILTRE RACOR POUR MITSUBISHI L200 TRITON A PARTIR DE 2006

Le kit pré-filtre à gazole Racor est utile pour filtrer les particules en suspension dans les gazoles de mauvaises qualité (que l'on peut rencontrer lors d'un raid dans certains pays par exemple ou issus de vieilles cuves) mais aussi pour décanter l'eau qui peut être présente dans le carburant et qui risque d'endommager voire même de détruire les systèmes d'injection haute pression des moteurs modernes. Kit N4 complet montage Pré-Filtre RACOR SERIE 500FG sur MITSUBISHI L200 TRITON A...

Informations Techniques :

Photo non contractuelle.

Référence : **SCMO125**
Prix : **120,00 € TTC/KIT**

RÉSERVOIRS CARBURANT

RÉSERVOIRS DE REMPLACEMENT



RESERVOIR A CARBURANT DE REMPLACEMENT LRA 120L POUR MITSUBISHI L200 DOUBLE CABINE A PARTIR DE 2006

LONGE RANGE AUTOMOTIVE fabrique et fournit des réservoirs auxiliaires et de remplacement de puis 1989. LRA utilise les dernières technologies pour mettre au point et dessiner le réservoir avec la forme la plus adaptée à chaque véhicule. LRA utilise un découpeur plasma contrôlé par ordinateur et la soudure MIG pour faire des cordons pleins et non poreux. Les réservoirs sont cloisonnés, une chambre d'expansion est incorporée dans la conception. Tous les réservoirs sont testés sur pression et...

Informations Techniques :

réservoir de remplacement capacité du réservoir : 120 litres véhicule : MITSUBISHI L200 DOUBLE CABINE A PARTIR DE 2006 La capacité des réservoirs de remplacement LRA est donnée à titre indicatif (à plus ou moins 5 litres près). les caractéristiques de certains véhicules peuvent varier selon le pays d'origine, quelques adaptations peuvent être nécessaires pour monter certains réservoirs LRA. Dans tous les cas, le montage du réservoir de remplacement LRA par un spécialiste est...

Référence : **LRAMTMLDCR**
Prix : **1 799,40 € TTC/PIECE**

SNORKELS & ACCESSOIRES

EQUIPEMENTS POUR MITSUBISHI L200 KB4 2005-15



SNORKEL SAFARI POUR MITSUBISHI L200 TRITON A PARTIR DE 2006

Pionniers au début des années 80, les snorkels Safari répondaient à un besoin de la part des offroaders de protéger leur moteur de la poussière et des très nombreux passages à gué rencontrés lors de raids. Sans doute les meilleurs dans les conditions les plus difficiles, les snorkels Safari sont minutieusement conçus, testés et fabriqués pour chaque modèle de 4x4. Les snorkels Safari sont choisis dans le monde entier. Les snorkels Safari sont fabriqués dans les matières les plus robustes: un...

Informations Techniques :

POSITIONNEMENT DU SNORKEL : DROITE.

Référence : **SS661HF**
Prix : **563,00 € TTC/PIECE**

PIÈCES RECHANGE & ENTRETIEN

BALAI D'ESSUIE-GLACE



BALAI D'ESSUI GLACE

Avant - 480 mm

Références :

JSS-X48C - BALAI D'ESSUIE GLACE 480mm DENSO
Prix : 13,50 € TTC/PIECE



BALAI D'ESSUIE GLACE 550mm DENSO

Avant - 550mm

Informations Techniques :

Cet article se monte sur les modèles suivants : - CHEVROLET Europe Captiva 11/06- L07 (Côté conducteur) - HYUNDAI Santa-Fé 00-06 SM81 / SC81 (Avant - 550mm) - HYUNDAI Santa-Fé II 06- SH81 / SW81 (Avant - 550mm) - HYUNDAI Terracan 01- NM81 (Avant - 550mm) - HYUNDAI Tucson 04- JN81 (Avant Gauche - 560mm) - KIA Sportage II 04- JE55# (Avant Gauche - 550mm) - LAND ROVER Discovery III 04-09 (Avant - 550mm) - LAND ROVER Discovery IV 09- (Avant - 550mm) - LAND ROVER Freelander I 96-06 (Côté Conducteur -...)

Référence : **JSS-X55C**
Prix : **20,64 € TTC/PIECE**

DIRECTION / ROTULE

EQUIPEMENTS POUR MITSUBISHI L200 KB4 2005-15

BIELLETTE de CREMAILLERE



Reproduction interdite

Informations Techniques :

PHOTO NON CONTRACTUELLE

Référence : MRD-8515

Prix : 21,70 € TTC/PIECE



Reproduction interdite

KIT SILENT-BLOCS De crémaillère de direction Polyuréthane

Référence : SPF2992K

Prix : 80,14 € TTC/PIECE



Reproduction interdite

ROTULE Inférieure Avant Equipementier Origine

Modèle 4x4

Référence : MLB-8568OE

Prix : 49,18 € TTC/PIECE



Reproduction interdite

ROTULE Inférieure Avant Générique

Modèle 4x4

Référence : MLB-8568

Prix : 38,47 € TTC/PIECE

EQUIPEMENTS POUR MITSUBISHI L200 KB4 2005-15



ROTULE Supérieure Avant Equipementier Origine

Avant

Référence : MUB-85680E

Prix : 43,66 € TTC/PIECE

ECLAIRAGE



ANTI BROUILLARD DROIT POUR MITSUBISHI L200 A PARTIR DE 2006

Informations Techniques :

Pour les véhicules suivants : - MITSUBISHI L200 2,5DiD 06- KB4

Référence : MB401-69002

Prix : 120,79 € TTC/PIECE



ANTI BROUILLARD GAUCHE POUR MITSUBISHI L200 A PARTIR DE 2006

Informations Techniques :

Pour les véhicules suivants : - MITSUBISHI L200 2,5DiD 06- KB4

Référence : MB401-69001

Prix : 120,79 € TTC/PIECE

EQUIPEMENTS POUR MITSUBISHI L200 KB4 2005-15



FEU ARRIERE DROIT POUR MITSUBISHI L200 A PARTIR DE 2006

Informations Techniques :

Pour les véhicules suivants : MITSUBISHI L200 2,5DiD 06- KB4

Référence : MB401-70202

Prix : **76,86 € TTC/PIECE**



FEU ARRIERE GAUCHE POUR MITSUBISHI L200 A PARTIR DE 2006

Informations Techniques :

Pour les véhicules suivants : - MITSUBISHI L200 2,5DiD 06- KB4

Référence : MB401-70201

Prix : **76,86 € TTC/PIECE**



OPTIQUE Droit

Référence : MB401-63224

Prix : **186,76 € TTC/PIECE**



OPTIQUE DROIT POUR MITSUBISHI L200 A PARTIR DE 2006

Informations Techniques :

*Pour les véhicules suivants : - MITSUBISHI L200 2,5DiD 06- KB4
(Réglage Électrique)*

Référence : MB401-63202

Prix : **188,00 € TTC/PIECE**

EQUIPEMENTS POUR MITSUBISHI L200 KB4 2005-15



OPTIQUE Gauche

Référence : MB401-63223
Prix : 186,76 € TTC/PIECE



OPTIQUE GAUCHE POUR MITSUBISHI L200 A PARTIR DE 2006

Informations Techniques :

Pour les véhicules suivants : - MITSUBISHI L200 2,5DiD 06- KB4
(Réglage Électrique)

Référence : MB401-63201
Prix : 179,37 € TTC/PIECE

EMBRAYAGE



KIT EMBRAYAGE COMPLET D'ORIGINE POUR MITSUBISHI L200 APRES 2006

Informations Techniques :

Pour les véhicules suivants : - MITSUBISHI L200 2,5DiD 06- KB4

Référence : MCK-1M120E
Prix : 337,69 € TTC/KIT



KIT EMBRAYAGE Générique

Référence : MCK-1M12
Prix : 419,47 € TTC/PIECE

EQUIPEMENTS POUR MITSUBISHI L200 KB4 2005-15**KIT EMBRAYAGE RENFORCE XTREME OUTBACK
POUR MITSUBISHI L200 TRITON APRES 2009**

Disque d'embrayage renforcée avec revêtement organique et mécanisme renforcé (avec une pression supérieure). La pédale d'embrayage peut éventuellement devenir sensiblement plus dure (augmentation de tenue 25 %) Utilisation Idéale pour tracter les remorques ou fonctionnement avec une charge spéciale, loisirs, dunes kit complet : Disque d'embrayage mécanisme butée roulement. Kit adapté pour les véhicules suivants : Mitsubishi L200 triton 2.5L DiD après...

Référence : KMI25013-1A

Prix : **540,00 € TTC/KIT**

**KIT EMBRAYAGE RENFORCE XTREME OUTBACK
POUR MITSUBISHI L200 TRITON AVANT 2009**

Disque d'embrayage renforcée avec revêtement organique et mécanisme renforcé (avec une pression supérieure). La pédale d'embrayage peut éventuellement devenir sensiblement plus dure (augmentation de tenue 25 %) Utilisation Idéale pour tracter les remorques ou fonctionnement avec une charge spéciale, loisirs, dunes kit complet : Disque d'embrayage mécanisme butée roulement. Kit adapté pour les véhicules suivants : Mitsubishi L200 triton 2.5L DiD avant...

Référence : KMI25008-1A

Prix : **548,00 € TTC/KIT**

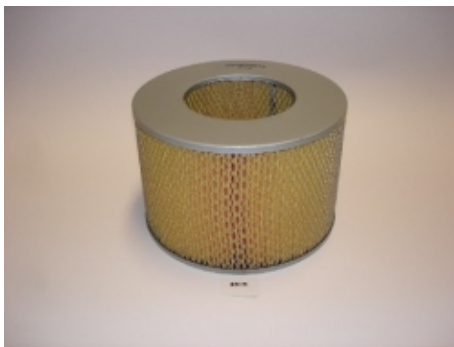
FILTRATION**FILTRES À AIR / CARBURANT / HUILE****FILTRE A AIR POUR MITSUBISHI L200 A PARTIR
DE 2006****Informations Techniques :**

Pour les véhicules suivants : - MITSUBISHI L200 2,5DiD 06- KB4

Référence : MAF-3M01

Prix : **14,19 € TTC/PIECE**

EQUIPEMENTS POUR MITSUBISHI L200 KB4 2005-15



FILTRE A CARBURANT POUR MITSUBISHI L200 A PARTIR DE 2006

Informations Techniques :

Pour les véhicules suivants : - MITSUBISHI L200 2,5DiD 06- KB4

Référence : MFF-3M01
Prix : **24,05 € TTC/PIECE**



FILTRE A HUILE

2,5TD

Informations Techniques :

Se monte sur les véhicules suivants : * FORD RANGER 2.5TD 99-07 UN * HYUNDAI GALLOPER 2,5TD 98- JKB4 / JKC4 (2.5TD) * MAZDA B2500 TD 99-06 UN * MITSUBISHI L200 97-06 K74 * MITSUBISHI L200 92-96 K34 * MITSUBISHI L200 2,5DiD 06- KB4 * MITSUBISHI PAJERO 2,5TD 91-99 V24/V44 * MITSUBISHI PAJERO 2,5TD 86-91 LO4#/L14# * MITSUBISHI PAJERO SPORT 2,5TD et V6 98- K94/K96 (2,5TD)

Référence : MOF-3505
Prix : **21,25 € TTC/PIECE**



FILTRE à HUILE POUR MITSUBISHI & HYUNDAI

Vissé - Ø Ext: 102,4mm - Ø de montage 73mm - L: 127,4mm - Filetage M26x1.5

Informations Techniques :

Galoper 1998 à 2003 2,5TD 99ch JK De 08/1998 à 12/2003 D4BH JK B2500 1996 à 1999 2,5D 78/86ch De 02/1996 à 06/1999 WL31 UF L200 2WD 2,5TD K64 De 06/1996 à 12/2007 4D56 K64 2,5Di-D 128ch KA4T De 04/2010 à 12/2015 4D56DiD KA4T 2,5Di-D 167ch KA4T De 08/2007 à 12/2015 4D56DiD KA4T L200 4WD 2,5TD 92-96 K34 De 07/1992 à 12/1996 4D56T K34 2,5TDiC 96-06 K74 De 06/1996 à 12/2007 4D56T K74 2,5DiD 06-15 136ch KB4 De...

Référence : MOF-3505T
Prix : **33,83 € TTC/PIECE**

EQUIPEMENTS POUR MITSUBISHI L200 KB4 2005-15

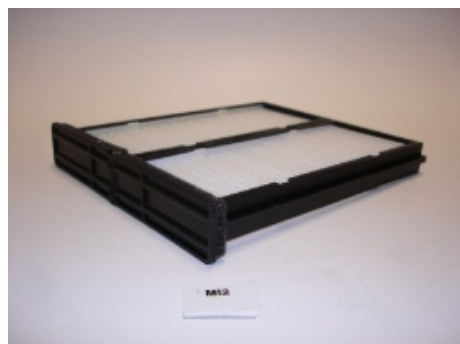

FILTRE D'HABITACLE POUR MITSUBISHI L200

Tous

Informations Techniques :

Pour les véhicules suivant : MITSUBISHI L200 97-06 K74
MITSUBISHI L200 2,5DiD 06- KB4

Référence : MCF-2M02

Prix : 23,26 € TTC/PIECE



KIT 4 FILTRES TERRAIN TAMER POUR MITSUBISHI L200 ML/MN A PARTIR DE 2008

KIT DE 4 FILTRES TERRAIN TAMER POUR MITSUBISHI L200 ML/MN kit comprenant : filtre à air filtre à carburant filtre à huile filtre d'habitacle une dose d'additif carburant Flashlube Cet article se monte sur les modèles suivants: MITSUBISHI TRITON ML 2.5L TURBO DIESEL DE 7/2008 A 8/2009 MITSUBISHI TRITON MN 2.5L TURBO DIESEL A PARTIR DE 10/2009

Référence : MFK2

Prix : 120,00 € TTC/KIT



KIT DE 3 FILTRES TERRAIN TAMER POUR MITSUBISHI L200 DE 2006 A 2009

KIT DE 3 FILTRES TERRAIN TAMER POUR MITSUBISHI L200 FR 2006 A 2009 kit comprenant : filtre à air filtre à carburant filtre à huile une dose d'additif carburant Flashlube Cet article se monte sur les modèles suivants: MITSUBISHI TRITON ML 3.2L TURBO DIESEL DE 6/2006-8/2009

Référence : MFK1

Prix : 91,00 € TTC/KIT

FREINAGE

FREINAGE HAUTE PERFORMANCE



DISQUES AVANT DBA 4000 SERIES T3 POUR MITSUBISHI L200 2006-2015 ET 2015+

DBA a breveté son système de ventilation des disques "kangaroo Paw" ou Patte de Kangourou. Ce système permet une ventilation beaucoup plus efficace pour maintenir les disques aux températures les plus basses lors d'une utilisation intensive. L'utilisation du Kangaroo Paw en lieu et place des systèmes conventionnels à colonnes ou parois permet d'augmenter l'efficacité du refroidissement en comparaison avec la plupart des autres disques ventilés. Ce système réduit grandement le risque de...

Informations Techniques :

Diamètre extérieur : 295 mm diamètre intérieur : 94 mm épaisseur : 28mm REFERENCE COMPATIBLE : MITSUBISHI 4615A002T MITSUBISHI MN102276 MITSUBISHI 4615A147 MITSUBISHI MN102276T A.B.S. 17958 APEC braking DSK2627 BENDIX 562695BC BLUE PRINT ADC443107 BOSCH 0986479S63 BOSCH 986479704 BOSCH 0986479704 BOSCH 0986AB9780 Brake...

Référence : DBA42208S
Prix : **418,80 € TTC/PAIRE**



DISQUES AVANT DBA STREET SERIES T2 POUR MITSUBISHI L200 2006-2015 ET 2015+

DBA a breveté son système de ventilation des disques "kangaroo Paw" ou Patte de Kangourou. Ce système permet une ventilation beaucoup plus efficace pour maintenir les disques aux températures les plus basses lors d'une utilisation intensive. L'utilisation du Kangaroo Paw en lieu et place des systèmes conventionnels à colonnes ou parois permet d'augmenter l'efficacité du refroidissement en comparaison avec la plupart des autres disques ventilés. Ce système réduit grandement le risque de...

Informations Techniques :

Diamètre extérieur : 295mm Diamètre intérieur : 94mm Epaisseur : 28mm REFERENCE COMPATIBLE : MITSUBISHI MN102276T MITSUBISHI 4615A002T MITSUBISHI MN102276 MITSUBISHI 4615A147 A.B.S. 17958 APEC braking DSK2627 BENDIX 562695BC BLUE PRINT ADC443107 BOSCH 0986AB9780 BOSCH 0986479S63 BOSCH 986479704 BOSCH 0986479704 Brake...

Référence : DBA2208S
Prix : **279,60 € TTC/PAIRE**

EQUIPEMENTS POUR MITSUBISHI L200 KB4 2005-15



FLEXIBLES DE FREINS RENFORCEE QUALITE AVIATION POUR MITSUBISHI L200 2005-2015

Leader mondial du flexible de frein, Goodridge a fait ses preuves en compétition depuis de nombreuses années. Issu de la compétition, le flexible est réalisé en Teflon avec une tresse de renfort en inox garantissant une très bonne résistance à la corrosion et à la température. Durite évitant la déformation du flexible lors du freinage et garantissant une distance de freinage plus courte.

Informations Techniques :

POUR MITSUBISHI L200 de 2005 à 2015

Référence : **SMT1110-4**
Prix : **108,00 € TTC/PIECE**



JEU PLAQUETTES DE FREIN AVANT DBA STREET PERFORMANCE POUR MITSUBISHI L200 2006-2015 2015+

Les plaquettes de frein Street Performance (SP) de DBA ont été conçues pour les conducteurs à la recherche de performances de freinage améliorées. Les plaquettes de frein DBA Street Performance sont développées pour fournir une réponse de friction efficace à l'application de la pédale et offrir une faible usure et une minimisation de la poussière. DBA recommande les plaquettes de frein Street Performance pour une conduite au quotidien et les véhicules de performance, les 4x4 et les SUV. Ils sont...

Informations Techniques :

HAUTEUR : 51 MM LONGUEUR: 155.4 MM EPAISSEUR : 15.8 MM

Référence : **DB1774SP**
Prix : **87,00 € TTC/JEU**



JEU PLAQUETTES DE FREIN AVANT DBA XTREME PERFORMANCE POUR MITSUBISHI L200 2006-2015 ET 2015+

Les plaquettes de frein Xtreme Performance de DBA ont été conçues pour les conducteurs qui recherchent un mordant initial élevé et une consistance de friction de basses à hautes températures. La gamme XP est destinée aux applications lourdes, où des niveaux de friction plus élevés sont requis, afin de freiner en toute sécurité dans des conditions extrêmes. DBA recommande les plaquettes de frein Xtreme Performance pour les véhicules puissants, ainsi que le remorquage lourd et les 4 roues motrices...

Informations Techniques :

HAUTEUR : 51 MM LONGUEUR: 155.4 MM EPAISSEUR 15.8 MM

Référence : **DB1774XP**
Prix : **130,50 € TTC/JEU**

EQUIPEMENTS POUR MITSUBISHI L200 KB4 2005-15



PLAQUETTES DE FREIN AVANT CERAMIQUE HD TERRAIN TAMER

PLAQUETTES DE FREIN AVANT CERAMIQUE HD TERRAIN TAMER - fabriqué par l'équipementier d'origine - réduction du bruit et des impuretés - haute résistance - technologie brevetée - céramique
Véhicules : FIAT FULLBACK MITSUBISHI L200 DE 2005 A 2009
MITSUBISHI L200 DE 2009 A 2015 MITSUBISHI L200 A PARTIR DE 2015

Référence : **DB1774TTC**
Prix : **94,00 € TTC/KIT**



PLAQUETTES de FREIN Avant EBC Greenstuff

Référence : **MFP-2M04GS**
Prix : **121,23 € TTC/PIECE**



PLAQUETTES de FREIN Avant EBC Ultimax

Référence : **MFP-2M04EBC**
Prix : **82,95 € TTC/PIECE**

FREINAGE STANDARD

EQUIPEMENTS POUR MITSUBISHI L200 KB4 2005-15



Photo non Contractuelle

DISQUE DE FREIN AVANT POUR MITSUBISHI L200 2.5DiD

Informations Techniques :

Pour les véhicules suivants : - MITSUBISHI L200 2,5DiD 06- KB4

Référence : MFD-2M08
Prix : **107,32 € TTC/PIECE**



MACHOIRES de FREIN

Référence : MBS-2M02
Prix : **84,66 € TTC/PIECE**



PLAQUETTES DE FREIN AVANT LONGUEUR 150MM POUR MITSUBISHI L200 2.5DiD

Informations Techniques :

Pour les véhicules suivants : - MITSUBISHI L200 2,5DiD 06- KB4

Référence : MFP-2M04
Prix : **62,80 € TTC/JEU**

KIT DE ROULEMENT / MOYEURS



KIT DE ROULEMENTS DE ROUES ARRIERE TERRAIN TAMER

Les kits de roulement de roues Terrain Tamer contiennent des pièces de qualité origine, avec des roulements Koyo et joint spi origine.

Référence : WBK30
Prix : **328,00 € TTC/KIT**

EQUIPEMENTS POUR MITSUBISHI L200 KB4 2005-15



MOYEU Complet de Roue Avant [Equipementier Origine]

Livré assemblé avec le roulement

Référence : **MWB-8V505OE**
Prix : **261,00 € TTC/PIECE**

REFROIDISSEMENT

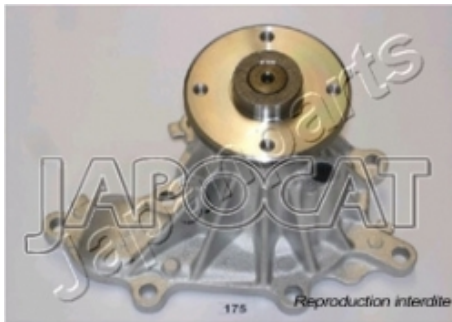

POMPE à EAU Equipementier Origine

Informations Techniques :

PHOTO NON CONTRACTUELLE

Référence : **MWP-4M09OE**
Prix : **95,85 € TTC/PIECE**



POMPE A EAU TERRAIN TAMER POUR MITSUBISHI

Nouvelle gamme de pompes à eau de Terrain Tamer. Fabriqués et testés selon les normes ISO / TS16949: 2009, ces nouvelles pompes sont usinées avec précision dans la masse, des roulements renforcés, des joints toriques en nitrile et des joints spi en céramique. POME A EAU TERRAIN TAMER POUR MITSUBISHI 2.8TD ET 3.2DID MITSUBISHI PAJERO NH DE 1993 A 2002 MITSUBISHI PAJERO NJ DE 1993 A 2002 MITSUBISHI PAJERO NM DE 2/2000 A 9/2003 MITSUBISHI PAJERO NP DE 2/2000 A 9/2003 MITSUBISHI L200 MK...

Référence : **ME996789TT**
Prix : **129,00 € TTC/PIECE**



POMPE A EAU TERRAIN TAMER POUR MITSUBISHI L200

Nouvelle gamme de pompes à eau de Terrain Tamer. Fabriqués et testés selon les normes ISO / TS16949: 2009, ces nouvelles pompes sont usinées avec précision dans la masse, des roulements renforcés, des joints toriques en nitrile et des joints spi en céramique. POME A EAU TERRAIN TAMER POUR MITSUBISHI MITSUBISHI L200 ML DE 2009 A 2015 MITSUBISHI L200 MN DE 2009 A 2015

Référence : **1300A045TT**
Prix : **161,00 € TTC/PIECE**

EQUIPEMENTS POUR MITSUBISHI L200 KB4 2005-15



VISCOCOUPLEUR de Ventilateur

Référence : MVF-4500
Prix : 107,33 € TTC/PIECE

SILENT-BLOCS



KIT SILENT-BLOCS De crémaillère de direction Polyuréthane

Référence : SPF2992K
Prix : 80,14 € TTC/PIECE



KIT SILENT-BLOCS Polyuréthane

Complet de train avant

Informations Techniques :

PHOTO NON CONTRACTUELLE

Référence : KIT5177FK
Prix : 358,00 € TTC/PIECE



KIT SILENT-BLOCS Polyuréthane Complet

Complet de train avant et arrière

Informations Techniques :

PHOTO NON CONTRACTUELLE

Référence : KIT5177K
Prix : 493,16 € TTC/PIECE

EQUIPEMENTS POUR MITSUBISHI L200 KB4 2005-15

SUSPENSION



**COUPELLE SUPERIEUR D'AMORTISSEUR OME
POUR MITSUBISHI L200 A PARTIR DE 2006 & MR &
MQ 2019+**

Référence : **OMETH001**
Prix : **156,00 € TTC/PIECE**

TRANSMISSION

CARDAN



**CARDAN COMPLET DROIT TERRAIN TAMER
QUALITE ORIGINE POUR MITSUBISHI L200 KB4 -
KL**

Référence : **3815A310**
Prix : **535,00 € TTC/PIECE**



**CARDAN COMPLET GAUCHE TERRAIN TAMER
QUALITE ORIGINE POUR MITSUBISHI L200 KB4 -
KL**

Référence : **3815A309**
Prix : **535,00 € TTC/PIECE**

MOYEURS DÉBRAYABLES

EQUIPEMENTS POUR MITSUBISHI L200 KB4 2005-15**MOYEURS DEBRAYABLES AVM RENFORCES POUR
MITSUBISHI L200 ET PAJERO**

AVM est le célèbre manufacturier brésilien de moyeux débrayables (automatiques ou non). Leader mondial de la spécialité, la qualité des produits AVM n'est plus à démontrer. Les moyeux AVM viennent en remplacement des moyeux automatiques d'origine. L'emploi sur le pont avant augmente la fluidité de conduite tout en réduisant le bruit et la consommation. Ces moyeux débrayables vous permettront de réaliser des économies de carburant et sur l'usure des pneus du train avant quand il n'est pas...

Référence : AVM443HP
Prix : 178,00 € TTC/PAIRE

INTRAGEST**ACCESSOIRES DIVERS OME****SILENT BLOCS D'AMORTISSEUR**

Référence : OME3121
Prix : 33,00 € TTC/KIT

ARTICLES DIVERS**GREEN FILTRE POUR MITSUBISHI PAJERO ET
L200**

De même forme et mêmes dimensions que le filtre à air d'origine en papier de votre 4x4, le filtre à air Green se monte très facilement en lieu et place et optimise immédiatement le rendement du moteur de votre 4x4. Sa technologie « coton huilé double couche » permet d'obtenir un débit d'air bien plus important que le filtre d'origine, tout en conservant une parfaite capacité de filtration. Vous obtenez ainsi un gain de puissance, de couple et de consommation.

Référence : R263097
Prix : 50,00 € TTC/PIECE

EQUIPEMENTS POUR MITSUBISHI L200 KB4 2005-15

**KIT T-SHOCK AMORTISSEUR MITSUBISHI L 200 A
PARTIR DE 2006**

Kit amortisseurs performance T-shock pour Mitsubishi l200 à partir de 2006. Amortisseurs avant à combiné fileté réglable avec bonbonne séparée et ressorts. Amortisseurs arrière à bonbonne séparée. *Photo non contractuelle.

Référence : TSHOCK01**Prix : 684,38 € TTC/KIT**