

## EQUIPEMENTS POUR LAND ROVER DEFENDER 90



*Les références présentées sur ce document ne constituent pas  
une liste exhaustive des équipements disponibles pour le LAND ROVER DEFENDER 90.  
Il peut y avoir d'autres produits adaptés à ce véhicule.  
Voir les conditions de vente sur <https://www.equip-raid.fr/>*

## SUSPENSION & REHAUSSE

### AMORTISSEURS



#### AMORTISSEUR ARRIERE KONI RAID POUR LAND ROVER DEFENDER / RANGE CLASSIC / DISCOVERY

Fort d'une grande expérience en matière de conception et de production d'amortisseurs, KONI, leader de l'amortissement heavy duty (autocars, camions, remorques, applications militaires et ferroviaires, etc ...) a décidé de combiner son expertise en matière de suspension avec sa parfaite connaissance du marché 4x4 afin de créer une gamme d'amortisseurs spécifiquement dédiée aux raiders. Amortisseur Koni Grand Raid spécial disposant d'un grand alésage pour surélévation de 0 à 50 mm destiné aux 4x4....

**Référence : 90-5375**

Prix : **345,00 € TTC/PIECE**



#### AMORTISSEUR ARRIERE KONI RAID POUR LAND ROVER DEFENDER / RANGE CLASSIC / DISCOVERY LONG DEBATTEMENT

Fort d'une grande expérience en matière de conception et de production d'amortisseurs, KONI, leader de l'amortissement heavy duty (autocars, camions, remorques, applications militaires et ferroviaires, etc ...) a décidé de combiner son expertise en matière de suspension avec sa parfaite connaissance du marché 4x4 afin de créer une gamme d'amortisseurs spécifiquement dédiée aux raiders. Amortisseur Koni Grand Raid spécial disposant d'un grand alésage pour surélévation supérieur à 50 mm destiné aux...

**Référence : 90-5401**

Prix : **349,00 € TTC/PIECE**

## EQUIPEMENTS POUR LAND ROVER DEFENDER 90



### AMORTISSEUR ARRIERE OME SPORT +10 CM POUR LAND ROVER DISCOVERY 1 ET DEFENDER 90/110/130

Peu de produits peuvent transformer les performances et les capacités d'un 4x4 comme le fait un jeu d'amortisseurs spécifiques, dimensionné judicieusement à votre véhicule. Les amortisseurs OME SPORT permettent un contrôle parfait et une tenue de route hors du commun chaque fois que vous conduisez votre véhicule.

#### Informations Techniques :

*Caractéristiques: Tige de 18 mm trempée et chromée: la rigidité de la tige est primordiale pour encaisser les efforts exercés dans une application 4x4. Le chromage dur offre une surface extrêmement lisse pour garantir la durée de vie des joints et réduire la friction. Piston haut débit: un piston de 35 mm traité au PTFE a été mis au point pour une circulation uniforme de l'huile, réduire l'échauffement et l'aération de l'huile (émulsion). Bague de guidage en bronze traitée au PTFE: ce...*

**Référence : 60039L**

Prix : **160,00 € TTC/PIECE**



### AMORTISSEUR AVANT KONI RAID POUR LAND ROVER DEFENDER / RANGE CLASSIC / DISCOVERY

Fort d'une grande expérience en matière de conception et de production d'amortisseurs, KONI, leader de l'amortissement heavy duty (autocars, camions, remorques, applications militaires et ferroviaires, etc ...) a décidé de combiner son expertise en matière de suspension avec sa parfaite connaissance du marché 4x4 afin de créer une gamme d'amortisseurs spécifiquement dédiée aux raiders. Amortisseur Koni Grand Raid spécial disposant d'un grand alésage pour surélévation de 0 à 50 mm destiné aux 4x4....

**Référence : 90-5374**

Prix : **341,00 € TTC/PIECE**

## EQUIPEMENTS POUR LAND ROVER DEFENDER 90



### AMORTISSEUR AVANT OME SPORT +50MM POUR LAND ROVER DISCOVERY 1 ET DEFENDER 90/110/130

Peu de produits peuvent transformer les performances et les capacités d'un 4x4 comme le fait un jeu d'amortisseurs spécifiques, dimensionné judicieusement à votre véhicule. Les amortisseurs OME SPORT permettent un contrôle parfait et une tenue de route hors du commun chaque fois que vous conduisez votre véhicule.

#### Informations Techniques :

*Caractéristiques: Tige de 18 mm trempée et chromée: la rigidité de la tige est primordiale pour encaisser les efforts exercés dans une application 4x4. Le chromage dur offre une surface extrêmement lisse pour garantir la durée de vie des joints et réduire la friction. Piston haut débit: un piston de 35 mm traité au PTFE a été mis au point pour une circulation uniforme de l'huile, réduire l'échauffement et l'aération de l'huile (émulsion). Bague de guidage en bronze traitée au PTFE: ce...*

Référence : 60037L

Prix : 160,00 € TTC/PIECE



### AMORTISSEUR DE DIRECTION OME SD32 POUR LAND ROVER DEFENDER 90/110/130

AMORTISSEUR DE DIRECTION OLD MAN EMU Mis au point pour réduire l'effet de vibration des roues, améliorer la maniabilité et le contrôle du véhicule, l'amortisseur de direction OME empêche les mouvements violents et parasites du volant, sur des routes défoncées sans affecter l'assistance de direction. Caractéristiques: Valve à neuf étages pour des performances optimales Tige de 15 mm plus solide que l'amortisseur de direction d'origine. Pare pierre en acier pour protéger la...

Référence : OMESD32

Prix : 172,00 € TTC/PIECE



### AMORTISSEUR DE DIRECTION RENFORCE TERRAIN TAMER

Référence : T14032

Prix : 233,00 € TTC/PIECE

## EQUIPEMENTS POUR LAND ROVER DEFENDER 90



### AMORTISSEUR GAZ RENFORCE GRANDE CAPACITE TERRAIN TAMER ARRIERE POUR LANDROVER DEFENDER 110 130 90 / LANDROVER DISCOVERY SERIES 1

Amortisseur Terrain Tamer série TGS à gaz renforcé grande capacité  
Caractéristiques : Piston de 40 mm Tige de 20mm Corps de 60 mm  
Système bi-tube Double Soudure ultra résistante Système de clapet  
multi-niveaux Joint SPI haute résistance fabriqué en Allemagne  
Compatibles pour les surélévations de +30 à +70mm (selon modèle)  
Garantie 3 ans / 100 000 km (usage privé) Adapté à un usage intensif

**Référence : TGS12542**  
Prix : **197,00 € TTC/PIECE**



### AMORTISSEUR GAZ RENFORCE GRANDE CAPACITE TERRAIN TAMER AVANT POUR LANDROVER DEFENDER 110 130 90 / LANDROVER DISCOVERY SERIES 1

Amortisseur Terrain Tamer série TGS à gaz renforcé grande capacité  
Caractéristiques : Piston de 40 mm Tige de 20mm Corps de 60 mm  
Système bi-tube Double Soudure ultra résistante Système de clapet  
multi-niveaux Joint SPI haute résistance fabriqué en Allemagne  
Compatibles pour les surélévations de +30 à +70mm (selon modèle)  
Garantie 3 ans / 100 000 km (usage privé) Adapté à un usage intensif

**Référence : TGS12541**  
Prix : **197,00 € TTC/PIECE**



### AMORTISSEUR MONTAGE COMBINE P2S PREMIUM 50 HR 3 VOIES REGLABLE EN COMPRESSION BASSE ET HAUTE VITESSE + DETENTE

La gamme P2S est entièrement conçue par les bureaux d'études de performance suspension. Les composants sont usinés avec une extrême rigueur puis assemblés et contrôlés dans les ateliers performance suspension en France. Les suspension P2S intègrent les toutes dernières technologies développées pour la compétition, les prototypes, les conditions extrêmes ou les loisirs de sport mécaniques. La gamme P2S vous garanti la performance et la fiabilité tout en intégrant les ...

**Référence : P2S002**  
Prix : **1 265,00 € TTC/PIECE**

## EQUIPEMENTS POUR LAND ROVER DEFENDER 90



### AMORTISSEUR P2S PREMIUM 50 HR 3 VOIES REGLABLE EN COMPRESSION BASSE ET HAUTE VITESSE+DETENTE

La gamme P2S est entièrement conçue par les bureaux d'études de performance suspension. Les composants sont usinés avec une extrême rigueur puis assemblés et contrôlés dans les ateliers performance suspension en France. Les suspension P2S intègrent les toutes dernières technologies développées pour la compétition, les prototypes, les conditions extrêmes ou les loisirs de sport mécaniques. La gamme P2S vous garanti la performance et la fiabilité tout en intégrant les technologies de...

Référence : P2S001

Prix : 1 165,00 € TTC/PIECE

## ENTRETOISE



### ENTRETOISE DE RESSORT POLYURETHANE

Arrière - Réhausse de 10mm

#### Informations Techniques :

Pour les véhicules suivants : - Toyota LJ 70/73 (1990-1993) - Toyota KZJ 70/73 (1993-1996) - Toyota KZJ 9# - VZJ 9# (1996-2000) - Toyota KDJ/VZJ 90-95 (2000-2004) - Toyota HZJ 105 - Landrover Range Classic - Landrover Discovery 1 - Landrover Discovery 2 - Landrover Defender 90 (2,5D - 2,5TD - 200TDI - 300TDI) - Landrover Defender 110 (2,5D - 2,5TD - 200TDI - 300TDI) - Landrover Defender 130 (200TDI - 300TDI)

Référence : SPF1726K

Prix : 33,43 € TTC/PIECE



### ENTRETOISE DE RESSORT POLYURETHANE 20MM POUR LAND ROVER ET TOYOTA

Réhausse de 20mm avant ou arriere selon modèle voir descriptif technique

#### Informations Techniques :

Pour les véhicules suivants : LAND ROVER DEFENDER 2,5D 01/84-09/86 (Avant ou Arrière - Réhausse de 20mm) LAND ROVER DEFENDER 2,5TD 09/86-08/90 (Avant ou Arrière - Réhausse de 20mm) LAND ROVER DEFENDER 200TDi 09/90-09/95 (Avant ou Arrière - Réhausse de 20mm) LAND ROVER DEFENDER 300TDi 10/95-98 (Avant ou Arrière - Réhausse de 20mm) LAND ROVER DISCOVERY TD5 98-03 (Avant ou Arrière - Réhausse de 20mm) LAND ROVER DISCOVERY Tdi 89-99 (Avant ou Arrière - Réhausse de 20mm) LAND ROVER RANGE CLASSIC 86-...

Référence : SPF1725K

Prix : 56,75 € TTC/PIECE

## EQUIPEMENTS POUR LAND ROVER DEFENDER 90



### ENTRETOISE DE RESSORT POLYURETHANE POUR LAND ROVER ET TOYOTA

Arrière - Réhausse de 30mm

#### Informations Techniques :

Pour les véhicules suivants : LAND ROVER DEFENDER 2,5D 01/84-09/86 (Avant ou Arrière - Réhausse de 30mm) LAND ROVER DEFENDER 2,5TD 09/86-08/90 (Avant ou Arrière - Réhausse de 30mm) LAND ROVER DEFENDER 200TDi 09/90-09/95 (Avant ou Arrière - Réhausse de 30mm) LAND ROVER DEFENDER 300TDi 10/95-98 (Avant ou Arrière - Réhausse de 30mm) LAND ROVER DISCOVERY TD5 98-03 (Avant ou Arrière - Réhausse de 30mm) LAND ROVER DISCOVERY Tdi 89-99 (Avant ou Arrière - Réhausse de 30mm) LAND ROVER RANGE CLASSIC 86-...

Référence : **SPF0962K**  
Prix : **64,05 € TTC/PIECE**

## KIT COMPLET SUSPENSION



### KIT DE SUSPENSION OME SPORT REHAUSSE +40/50MM TARAGE INDIFFERENT POUR LAND ROVER DEFENDER 90

kit comprenant : Ressorts+Amortisseurs AV/AR - Tarage AV/AR indifférent REHAUSSE +4/5CM

Référence : **KITOME50**  
Prix : **1 808,00 € TTC/KIT**



### KIT DE SUSPENSION PEDDERS REHAUSSE +10MM TARAGE MEDIUM POUR LAND ROVER DEFENDER 90 A PARTIR DE 1983

Kit suspensions Pedders LAND ROVER DEFENDER 90 A PARTIR DE 1983 Le leader australien de la suspension 4x4 arrive en France. Pedders créée en 1950 conçoit et fabrique une gamme très complète de suspensions renforcées pour une grande majorité de véhicules 4x4 baptisée TrakRyder. Performance et robustesse sont les mots d'ordres de ce géant Australien afin de proposer LES meilleurs produits du marché. 60 ans de recherche et développement ont été nécessaires, une écoute particulière des demandes faites...

Référence : **KITPED14**  
Prix : **1 116,00 € TTC/KIT**

## EQUIPEMENTS POUR LAND ROVER DEFENDER 90



### **KIT DE SUSPENSION PEDDERS REHAUSSE +50MM TARAGE MEDIUM POUR LAND ROVER DEFENDER 90 A PARTIR DE 1983**

Kit suspensions Pedders LAND ROVER DEFENDER 90 A PARTIR DE 1983 Le leader australien de la suspension 4x4 arrive en France. Pedders créée en 1950 conçoit et fabrique une gamme très complète de suspensions renforcées pour une grande majorité de véhicules 4x4 baptisée TrakRyder. Performance et robustesse sont les mots d'ordres de ce géant Australien afin de proposer LES meilleurs produits du marché. 60 ans de recherche et développement ont été nécessaires, une écoute particulière des demandes faites...

**Référence : KITPED15**  
Prix : **1 152,00 € TTC/KIT**



### **KIT DE SUSPENSION TERRAIN TAMER REHAUSSE +40/50MM POUR LAND ROVER DEFENDER 90**

Depuis 1969 TERRAIN TAMER développe et fabrique des pièces avec une seule idée en tête : celle de vous garantir la plus extrême fiabilité. Pendant plus de 50 ans, nous avons conçu, fabriqué, et testés des pièces qui permettent aux conducteurs de circuler dans des environnements extrêmement difficiles en toute sérénité. Qu'il s'agisse d'une utilisation: Loisirs : Chasse, Pêche, charges lourdes, tractions de remorques... Professionnels : Artisans, Agriculteurs, Apiculteurs, Dépanneuses,...

**Référence : SK083**  
Prix : **1 300,00 € TTC/KIT**

## RESSORTS HÉLICOÏDAUX



### **RESSORTS ARRIERE OME REHAUSSE +40/50mm pour Land Rover**

Quand vous entreprenez un voyage dans des zones isolées, il vous faudra transporter suffisamment de carburant, d'eau, de pièces détachées et d'équipements de sécurité. Votre véhicule sera chargé au maximum, ce qui sollicitera fortement vos suspensions. Vous roulez probablement sur les terrains les plus impitoyables et vous atteindrez ainsi les limites de votre suspension d'origine. OLD MAN EMU a mis au point une large gamme de ressorts hélicoïdaux pour chaque véhicule, la plus grande...

**Référence : 2764**  
Prix : **292,00 € TTC/PAIRE**



## EQUIPEMENTS POUR LAND ROVER DEFENDER 90



### RESSORTS ARRIERE OME REHAUSSE +40mm TARAGE +100/200kg pour Land Rover

RESSORTS ARRIERE OME REHAUSSE +40mm TARAGE +200kg pour Land Rover Defender 90 RESSORTS ARRIERE OME REHAUSSE +40mm TARAGE +100kg pour Range Rover I Classic 1974-95/ LR Discovery II 1999-2004 / LR Discovery I 1990-1998 Quand vous entreprenez un voyage dans des zones isolées, il vous faudra transporter suffisamment de carburant, d'eau, de pièces détachées et d'équipements de sécurité. Votre véhicule sera chargé au maximum, ce qui sollicitera fortement vos suspensions. Vous roulez...

**Référence : 2762**  
Prix : **292,00 € TTC/PAIRE**



### RESSORTS AVANT OME pour LAND ROVER (détails en description)

RESSORTS AVANT OME REHAUSSE +40mm TARAGE +51/110 pour LR DEFENDER 110 V8 RESSORTS AVANT OME REHAUSSE +40mm TARAGE +00/50 pour LR DEFENDER 110 DIESEL RESSORTS AVANT OME REHAUSSE +30mm TARAGE +51/110 pour LR DEFENDER 90 V8 RESSORTS AVANT OME REHAUSSE +30mm TARAGE +20/50 pour RANGE ROVER I CLASSIC / LR DISCOVERY I RESSORTS AVANT OME REHAUSSE +30mm TARAGE +00/50 pour LR DEFENDER 90 Quand vous entreprenez un voyage dans des zones isolées, il vous faudra transporter suffisamment de carburant,...

**Référence : 2751**  
Prix : **292,00 € TTC/PAIRE**



### RESSORTS AVANT OME REHAUSSE +20/30/40mm TARAGE +51/110kg pour Land Rover

RESSORTS AVANT OME REHAUSSE +40mm TARAGE +51/110kg pour Range Rover I Classic 1974-1995 TD/TDI&V8 / LR Discovery I 1990-1998 TDI & V8 / LR Defender 110 Diesel RESSORTS AVANT OME REHAUSSE +30mm TARAGE +51/110kg pour LR Defender 90 Diesel RESSORTS AVANT OME REHAUSSE +20mm TARAGE +51/110kg pour LR Defender 130 Diesel Quand vous entreprenez un voyage dans des zones isolées, il vous faudra transporter suffisamment de carburant, d'eau, de pièces détachées et d'équipements de sécurité....

**Référence : 2767**  
Prix : **292,00 € TTC/PAIRE**

## EQUIPEMENTS POUR LAND ROVER DEFENDER 90



OLDMANEMU

### RESSORTS AVANT OME REHAUSSE +30mm TARAGE +20/50kg pour Land Rover (détails en description)

RESSORTS AVANT OME REHAUSSE +30mm TARAGE +20/50kg pour Range Rover I Classic / Land Rover Discovery I RESSORTS AVANT OME REHAUSSE +30mm TARAGE +00/50kg pour Land Rove Dedender 90 Quand vous entreprenez un voyage dans des zones isolées, il vous faudra transporter suffisamment de carburant, d'eau, de pièces détachées et d'équipements de sécurité. Votre véhicule sera chargé au maximum, ce qui sollicitera fortement vos suspensions. Vous roulez probablement sur les terrains les plus...

**Référence : 2761**

Prix : **292,00 € TTC/PAIRE**



### RESSORTS HELICOIDaux ARRIERE TERRAIN TAMER REHAUSSE +40MM TARAGE +300KG POUR LANDROVER DISCOVERY I & DISCOVERY II / DEFENDER 90

Fabriqués en Australie, les ressorts Terrain Tamer renforcée sont fabriqués à partir d'acier X5K, subissent un traitement thermique, et bénéficient d'une finition époxy. LES RESSORTS TERRAIN TAMER SONT GARANTIS A VIE.

**Référence : TTCS-1268**

Prix : **296,00 € TTC/PAIRE**



### RESSORTS HELICOIDaux ARRIERE TERRAIN TAMER REHAUSSE +40MM TARAGE+100KG POUR LANDROVER DISCOVERY I & DISCOVERY II / DEFENDER 90

Fabriqués en Australie, les ressorts Terrain Tamer renforcée sont fabriqués à partir d'acier X5K, subissent un traitement thermique, et bénéficient d'une finition époxy. LES RESSORTS TERRAIN TAMER SONT GARANTIS A VIE.

**Référence : TTCS-1267**

Prix : **296,00 € TTC/PAIRE**

## EQUIPEMENTS POUR LAND ROVER DEFENDER 90



### RESSORTS HELICOIDAUX AVANT TERRAIN TAMER REHAUSSE +40MM TARAGE +40KG POUR LANDROVER DEFENDER 110 & 130 TARAGE +80KG POUR LANDROVER DEFENDER 90

Fabriqués en Australie, les ressorts Terrain Tamer renforcée sont fabriqués à partir d'acier X5K, subissent un traitement thermique, et bénéficient d'une finition époxy. LES RESSORTS TERRAIN TAMER SONT GARANTIS A VIE.

**Référence : TTCS-1257**  
Prix : **296,00 € TTC/PAIRE**

## PARE-CHOCS & PROTECTIONS

### BLINDAGES / SKIS DE PROTECTION



### BLINDAGE ASFIR 6MM POUR BOITIER DE DIRECTION POUR LAND ROVER DEFENDER

L'équipementier Asfir est une référence dans la fabrication de protections pour tous les véhicules 4x4. Les blindages Asfir offrent un bon rapport qualité / prix. Asfir offre un large éventail de plaques qui couvrent une grande partie des dessous de carrosserie des véhicules, tels que, le réservoir de carburant, la boîte de transfert, la boîte de vitesse, le train avant etc... Les blindages Asfir sont en aluminium de qualité (6mm) et se fixent sur les points d'origine du véhicule, ils sont...

**Référence : AS538075**  
Prix : **301,13 € TTC/PIECE**



### BLINDAGE ASFIR 6MM POUR RESERVOIR POUR LAND ROVER DEFENDER 90 TD5

L'équipementier Asfir est une référence dans la fabrication de protections pour tous les véhicules 4x4. Les blindages Asfir offrent un bon rapport qualité / prix. Asfir offre un large éventail de plaques qui couvrent une grande partie des dessous de carrosserie des véhicules, tels que, le réservoir de carburant, la boîte de transfert, la boîte de vitesse, le train avant etc... Les blindages Asfir sont en aluminium de qualité (6mm) et se fixent sur les points d'origine du véhicule, ils sont...

**Référence : AS538073**  
Prix : **187,30 € TTC/PIECE**

## EQUIPEMENTS POUR LAND ROVER DEFENDER 90



### BLINDAGE ASFIR PONT AVANT POUR LAND ROVER DEFENDER / DISCOVERY 1

L'équipementier Asfir est une référence dans la fabrication de protections pour tous les véhicules 4x4. Les blindages Asfir offrent un bon rapport qualité / prix. Asfir offre un large éventail de plaques qui couvrent une grande partie des dessous de carrosserie des véhicules, tels que, le réservoir de carburant, la boîte de transfert, la boîte de vitesse, le train avant etc... Les blindages Asfir sont en aluminium de qualité (6mm) et se fixent sur les points d'origine du véhicule, ils sont...

#### Informations Techniques :

? INFOS COMPLÉMENTAIRE : BLINDAGE DE PONT AV (ne peut être monté avec 538113/539114) LANDROVER DEFENDER/D?  
INFORMATION TECHNIQUE : NE PEUT ÊTRE MONTÉ AVEC 538113/539114? EPAISSEUR : 6 mm? MATERIAUX : ACIER?  
CARBURANT : DIESEL? CHASSIS : TOUTE CABINE?  
TRANSMISSION : MANUEL/AUTO? MOTRICITE : 4X4? FINITION : PEINT?  
NOTICE : VUE ECLATÉE DU PRODUIT? PATTE DE FIXATION : INCLUSES? RENFORT : PLAGES DE RENFORT?  
ACCES MAINTENANCE : OUI

Référence : **AS538078**

Prix : **254,94 € TTC/PIECE**



### BLINDAGE AVANT N4 8MM POUR LAND ROVER DEFENDER TOUT MODELE

Skis avant: Ils facilitent l'abordage d'obstacle et en facilitent le franchissement par l'effet de glisse et par leurs inclinaisons progressives. Pour les véhicules à pont rigide, ils protègent les organes situés entre le pare-chocs et le corps de pont. Pour les véhicules à pont suspendu, ils protègent tous les organes entre le pare-chocs avant et l'arrière du berceau moteur et crémaillère de direction. En général, ils permettent la vidange moteur et le remplacement...

Référence : **BLAV27A**

Prix : **196,00 € TTC/PIECE**

## EQUIPEMENTS POUR LAND ROVER DEFENDER 90

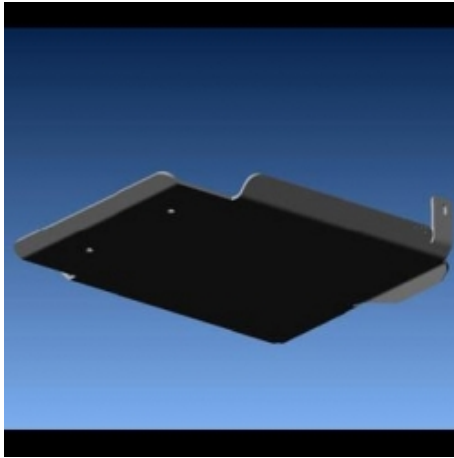

### BLINDAGE BOITE DE TRANSFERT N4 8MM POUR LAND ROVER DEFENDER 90 TD4

Skis de boites de vitesse et de transfert: Lors de franchissement d'obstacles et notamment de bosse ou dune, le véhicule peut être amené à se poser plus ou moins délicatement sur «le ventre» et comme c'est souvent la boîte de transfert qui se trouve à cette position, il est fortement utile de la protéger. Ces tôles de protection présentent le minimum d'orifice et d'arrête possible afin de faciliter l'effet de glisse pour le franchissement. Nos protections les protègent des projections mais...

Référence : **BLBT44A**  
Prix : **296,00 € TTC/PIECE**



### BLINDAGE BOITE DE TRANSFERT N4 8MM POUR LAND ROVER DEFENDER 90 TD5

Skis de boites de transfert: Lors de franchissement d'obstacles et notamment de bosse ou dune, le véhicule peut être amené à se poser plus ou moins délicatement sur «le ventre» et comme c'est souvent la boîte de transfert qui se trouve à cette position, il est fortement utile de la protéger. Ces tôles de protection présentent le minimum d'orifice et d'arrête possible afin de faciliter l'effet de glisse pour le franchissement. Nos protections les protègent des projections mais surtout assurent...

Référence : **BLBT24A**  
Prix : **296,00 € TTC/PIECE**



### BLINDAGE DE RESERVOIR N4 6MM POUR LAND ROVER DEFENDER 90

Skis de réservoir: Bien souvent, de par leur position les réservoirs de carburant ne sont pas trop exposés aux chocs sur la piste mais dans les zones de franchissement, ils peuvent être également emboutis voir perforés d'autant que la protection d'origine est souvent dérisoire. Nos protections de réservoir sont réalisées en aluminium 5 ou 6 mm suivant les applications. Caractéristiques : blindage aluminium découpé au plasma ferrures sont en acier, finition peinture époxy...

Référence : **BLRE24B**  
Prix : **196,00 € TTC/PIECE**

## EQUIPEMENTS POUR LAND ROVER DEFENDER 90



### COQUILLE DE PONT LAND ROVER DEFENDER A BOULONNER

Coquille de protection de pont avant à boulonner. Epaisseur 5 mm. Vendu à l'unité.

**Référence : EB2/1**

Prix : **59,00 € TTC/PIECE**

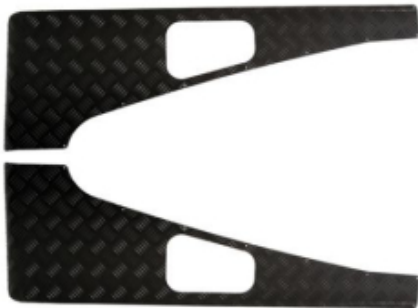

### PROTECTION D'AILES POUR UN LAND ROVER DEFENDER 90/110 (1983-2016) / NOIR - DE FRONT RUNNER

Une protection d'ailes en aluminium 1,6mm qui est installée au-dessus de l'aile de votre véhicule pour une protection supplémentaire.

**Informations Techniques :**

*Coming Soon!*

**Référence : BPLD017**

Prix : **160,34 € TTC/PIECE**



### PROTECTION DE CARTER POUR UN LAND ROVER DEFENDER (1983-2016) - DE FRONT RUNNER

Une plaque en aluminium qui s'installe en dessous de votre Land Rover Defender et protège le carter du moteur contre éventuels dommages.

**Informations Techniques :**

Contient : 1 x Protection de carter 1 x Paire de support Pièces d'installation Guide d'installation Matériaux utilisés : Plaque en aluminium 6mm Acier doux 8mm en époxy noir Dimensions du produit: 373,5mm Longueur x 750mm Largeur x 252mm Hauteur (les supports inclus) Poids: 18,5kg Remarque spéciale: Correspond au Land Rover Defender séries 90 110.

**Référence : SGLD010**

Prix : **563,70 € TTC/PIECE**

## EQUIPEMENTS POUR LAND ROVER DEFENDER 90



### SKI DE PROTECTION AVANT HYENA EN ALUMINIUM 8MM POUR PARECHOC AVANT HYENA POUR DEFENDER

Fabriqu  e    partir d'une plaque d'aluminium de 8 mm avec des supports en acier enduit de poudre de 6 mm. D  coup  e en technologie CNC. Convient au pare-chocs de treuil avant de Hyena.

#### Informations Techniques :

Caract  ristiques: Land Rover D  fender Technologie:CNC Mat  riau: plaque d'aluminium de 8mm, supports en acier de 6mm Supports en acier enduits de poudre Poids : 11 kg

R  f  rence : HY003-1

Prix : 312,00    TTC/PIECE

## D  FLECTEURS / PROT  GE PHARES

### D  FLECTEURS DE VITRE



### DEFLECTEUR D'AIR FUME VITRE ARRIERE POUR LAND ROVER DEFENDER 90, 110, 130 5 PORTES

D  flecteur d'air vous procurant une ventilation naturelle de l'habitacle, il permet de rouler la vitre entrouverte, sans turbulences d  sagr  ables. Montage simple et rapide. D  flecteurs d'air en poly  thyl  ne Les d  flecteurs Clim Air se clipsent directement dans le cadre de la vitre d'origine (ne n  cessite pas d'  tre coll  s sur la carrosserie et   vitent tout probl  me de d  collage d   au temps ou aux intemp  ries) vitres arri  res couleur : fum   (  galement disponible en noir et transparent...

R  f  rence : CLI0042651

Prix : 69,00    TTC/PAIRE



### DEFLECTEUR D'AIR FUME VITRE AVANT POUR LAND ROVER DEFENDER 90, 110, 130

V  hicule : LAND ROVER DEFENDER 90, LAND ROVER DEFENDER 110, LAND ROVER DEFENDER 130 D  flecteur d'air vous procurant une ventilation naturelle de l'habitacle, il permet de rouler la vitre entrouverte, sans turbulences d  sagr  ables. Montage simple et rapide. D  flecteurs d'air en poly  thyl  ne Les d  flecteurs Clim Air se clipsent directement dans le cadre de la vitre d'origine (ne n  cessite pas d'  tre coll  s sur la carrosserie et   vitent tout probl  me de d  collage d   au temps ou aux ...

R  f  rence : CLI0033407

Prix : 79,00    TTC/PAIRE

## EQUIPEMENTS POUR LAND ROVER DEFENDER 90



### DEFLECTEUR D'AIR NOIR VITRE ARRIERE POUR LAND ROVER DEFENDER 90, 110, 130 5 PORTES

Les déflecteurs Clim Air se clipsent directement dans le cadre de la vitre d'origine (ne nécessite pas d'être collés sur la carrosserie et évitent tout problème de décollage dû au temps ou aux intempéries)  
vitres arrières couleur : noir

Référence : CLI0042651D

Prix : 69,00 € TTC/PAIRE



### DEFLECTEUR D'AIR NOIR VITRE AVANT POUR LAND ROVER DEFENDER 90, 110, 130

Les déflecteurs Clim Air se clipsent directement dans le cadre de la vitre d'origine (ne nécessite pas d'être collés sur la carrosserie et évitent tout problème de décollage dû au temps ou aux intempéries)  
vitres avant couleur : noir

Référence : CLI0033407D

Prix : 79,00 € TTC/PAIRE

## PROTÈGE-PHARES



### GRILLES DE PROTECTION DE FEUX ARRIÈRE POUR UN LAND ROVER DEFENDER (1983-2006) - DE FRONT RUNNER

Protégez vos feux arrière avec ces grilles de protection pratiques.

#### Informations Techniques :

Consists of: 2x Large light protectors 4x Small light protectors 12x Self tapping screws  
Materials used: Black plastic-coated 3CR12 stainless steel

Référence : LPLD001

Prix : 55,46 € TTC/PIECE



## EQUIPEMENTS POUR LAND ROVER DEFENDER 90



### GRILLES DE PROTECTION DE FEUX ARRIÈRE POUR UN LAND ROVER DEFENDER (2007-2016) - DE FRONT RUNNER

Protégez vos feux arrière contre éventuels dommages avec ces grilles de protection solides avec un revêtement en plastique.

#### Informations Techniques :

Contient : 2 x Grilles de protection larges 4 x Grilles de protection small 12 x Vis auto-taraudeuses Matériau utilisé : Acier inoxydable 3CR12 avec un revêtement en plastique noir Poids : 1,1kg

Référence : LPLD006

Prix : 50,41 € TTC/PIECE



### GRILLES DE PROTECTION DE FEUX AVANT POUR UN LAND ROVER DEFENDER (1983-2016) - DE FRONT RUNNER

Protégez vos feux avant contre éventuels dommages avec ces grilles de protection pratiques et solides avec un revêtement en plastique.

#### Informations Techniques :

N/D

Référence : LPLD005

Prix : 79,66 € TTC/PIECE

## PARE-CHOCS & ACCESSOIRES

### ACCESSOIRES PARE-CHOCS



### SUPPORT DE CRIC HI-LIFT 1,2M SUR PARE-CHOCS ARRIÈRE DU LAND ROVER DEFENDER FRONT RUNNER

Ce support a été conçu pour monter votre cric Hi-Lift sur le pare-chocs arrière de votre Land Rover Defender 90 & 110??. Vous avez une galerie de toit sur votre Defender? Ne vous tracassez pas, vous pouvez toujours monter votre cric Hi-Lift sur votre Defender avec ce support pratique sur pare-chocs arrière! Le support est fabriqué en acier inoxydable 3CR12 époxy noir pour une résilience supplémentaire contre les éléments. Ce support en deux pièces sert à monter votre cric Hi-Lift...

Référence : JALD001

Prix : 89,75 € TTC/PIECE

### PARE-CHOCS AVANT

## EQUIPEMENTS POUR LAND ROVER DEFENDER 90

### PARE CHOC AVEC SUPPORT TREUIL POUR DEFENDER 90/110/130 AVEC CLIM

Le pare-choc absorbe les chocs et protège votre véhicule et sa carrosserie contre les dommages. Les pare-chocs Winch sont également capables de supporter le poids d'un treuil et améliore l'aspect esthétique de votre véhicule compatible climatisation, sans climatisation REF 3093B

Référence : **BA3093BAC**  
Prix : **529,00 € TTC/PIECE**



### PARE CHOC AVEC SUPPORT TREUIL POUR DEFENDER 90/110/130 SANS CLIM

Le pare-choc absorbe les chocs et protège votre véhicule et sa carrosserie contre les dommages. Les pare-chocs Winch sont également capables de supporter le poids d'un treuil et améliore l'aspect esthétique de votre véhicule non compatible climatisation, avec climatisation REF 3093BAC

Référence : **BA3093B**  
Prix : **490,00 € TTC/PIECE**



### PARE CHOC WINCH BAR ARB POUR LAND ROVER DEFENDER 90/110/130

La réputation des équipements de protection ARB s'est établie voici plus de 30 ans avec la fabrication des pare buffles pour Land Rover série 1. Aujourd'hui, la gamme comprend plusieurs centaines de références de pièces, qui nous permettent de proposer des protections frontales pour la grande majorité des 4x4 dans le monde. Mais la protection d'un véhicule ne se limite pas à son pare buffle. Tous les pare buffles ARB sont en acier avec une peinture époxy noire. CET EQUIPEMENT N'EST PAS...

#### Informations Techniques :

*Caractéristiques: Cinq plis à aile biseautée et repliée vers le haut, pour une meilleure résistance et un angle d'approche optimal  
Armature de maintien du cadre extérieur en acier, et finition sans arête. La plupart des pare buffles ARB ont deux supports d'antennes CB, soudées derrière le tube transversal supérieur. Certains modèles disposent d'un emplacement pour permettre l'utilisation d'un cric Hi-lift La structure de la platine de treuil dans le pare-buffle est conçue pour répartir...*

Référence : **3432300**  
Prix : **1 418,40 € TTC/PIECE**



## EQUIPEMENTS POUR LAND ROVER DEFENDER 90



### PARE CHOCS AVANT ACIER / ALUMINIUM POUR DEFENDER AVEC EMPLACEMENT TREUIL AVEC FEUX LED DE JOUR ET ANTI-BROUILLARD

Un nouveau pare-chocs de treuil avant sur mesure de haute qualité. Le pare-chocs s'adapte aux versions climatisées et non climatisées du Land Rover Defender. Convient pour un treuil de grande taille. Conçu pour offrir une protection supplémentaire et un bon dégagement dans des conditions tout-terrain. Le pare-chocs est recouvert d'un revêtement en poudre en double technologie en deux tons (structure fine et semi-mat lisse). Il existe de nombreuses fonctionnalités telles que : 2 phares...

#### Informations Techniques :

*Le pare-chocs est réalisé en technologie hybride. Fabriqué en partie en acier et aluminium. La partie centrale (Winch Tray), où se trouvent les points de montage sur le châssis de la voiture, le support du treuil et les points de récupération, est en acier S355 de 5 mm. Cela garantit la sécurité lors de l'utilisation du treuil ou de l'utilisation des points de récupération. Les côtés du pare-chocs et le capot avant sont en aluminium de 5 mm. Le poids du pare-chocs est d'environ 16...*

**Référence : HY002-4**

**Prix : 1 966,00 € TTC/PIECE**



### PARE CHOCS AVANT ACIER POUR DEFENDER AVEC EMPLACEMENT TREUIL AVEC ANTI-BROUILLARD ET FEUX DE JOUR LED

Un nouveau pare-chocs de treuil avant sur mesure de haute qualité. Le pare-chocs s'adapte aux versions climatisées et non climatisées du Land Rover Defender. Convient pour un treuil de grande taille. Conçu pour offrir une protection supplémentaire et un bon dégagement dans des conditions tout-terrain. Le pare-chocs est recouvert d'un revêtement en poudre en double technologie en deux tons (structure fine et semi-mat lisse). Il existe de nombreuses fonctionnalités telles que : 4 phares...

#### Informations Techniques :

*La version en acier du pare-chocs est en acier à haute résistance de 5/4 mm, nuance S355. La plaque centrale du treuil/points de récupération et les points de montage sont en acier de 5 mm. La coque du pare-chocs est fabriquée en acier de 4 mm. Le poids du pare-chocs est d'environ 32 kg. Caractéristiques: Spécifique Land Rover Defender Couleur : Bicolore noir structure fine et lisse semi-mat Revêtement poudré en double technologie (grenailé, zingué, finition noir satiné)...*

**Référence : HY001-4**

**Prix : 1 486,00 € TTC/PIECE**

## EQUIPEMENTS POUR LAND ROVER DEFENDER 90



### PARE CHOCS AVANT ACIER POUR DEFENDER AVEC EMPLACEMENT TREUIL AVEC FEUX LED ANTI-BROUILLARD

Un nouveau pare-chocs de treuil avant sur mesure de haute qualité. Le pare-chocs s'adapte aux versions climatisées et non climatisées du Land Rover Defender. Convient pour un treuil de grande taille. Conçu pour offrir une protection supplémentaire et un bon dégagement dans des conditions tout-terrain. Le pare-chocs est recouvert d'un revêtement en poudre en double technologie en deux tons (structure fine et semi-mat lisse). Il existe de nombreuses fonctionnalités telles que : 2 phares...

#### Informations Techniques :

*La version en acier du pare-chocs est en acier à haute résistance de 5/4 mm, nuance S355. La plaque centrale du treuil/points de récupération et les points de montage sont en acier de 5 mm. La coque du pare-chocs est fabriquée en acier de 4 mm. Le poids du pare-chocs est d'environ 32 kg. Caractéristiques: Land Rover Defender Couleur : Bicolore noir structure fine et lisse semi-mat Revêtement poudré en double technologie (grenailé, zingué, finition noir satiné) Matériau : acier...*

**Référence : HY001-2**

**Prix : 1 426,00 € TTC/PIECE**



### PARE CHOCS WARN POUR LAND ROVER DEFENDER

Winch bar pour Land Rover Defender nouveau modèle. S'adapte uniquement pour treuil 9.5XP !

**Référence : 1-336050**

**Prix : 1 499,00 € TTC/PIECE**

## PORTE-ROUE ET PORTE-JERRICAN

## EQUIPEMENTS POUR LAND ROVER DEFENDER 90



### PORTE ROUE CENTRAL SUR CHASSIS KAYMAR POUR LAND ROVER DEFENDER 90/110

KAYMAR 4WD Accessories est une société australienne dotée d'un bureau d'études et d'une unité de fabrication dédiée, pour répondre aux demandes d'équipements et de protections des véhicules tout terrain. Le savoir-faire particulier de KAYMAR, permet aux produits d'être conçus et fabriqués pour répondre aux attentes les plus exigeantes des clients. Pare choc arrière australien KAYMAR pour 4X4 pouvant recevoir un support roue de secours avec un montage au choix à droite ou à gauche. Les pare...

#### Informations Techniques :

*Attention : le montage de ce porte-roue sur les Land Rover Defender après 1999(TD5) peut causer des problèmes de fiabilité due à la traverse arrière modifiée. Porte roue central sur châssis pour Land Rover Defender 90/110 D'une finition de qualité et d'une robustesse à toute épreuve, ce porte roue central vous permet de soulager les charnières de la porte arrière de votre véhicule en utilisation raid et tout-terrain.*

**Référence : KA1700**

**Prix : 1 296,00 € TTC/PIECE**



### Porte roue de secours pour Land Rover Defender 90/110 SW Front Runner

Ce porte-roue en acier inox se monte sur le châssis du Landrover Defender. Ce porte roue de secours s'installe sur votre Land Rover Defender 90/110 Station Wagon et garde votre roue de secours en sécurité.

**Référence : RBLD001**

**Prix : 775,46 € TTC/PIECE**

## FRANCHISSEMENT & OUTILLAGE

### BLOCAGES DE DIFFÉRENTIEL

## EQUIPEMENTS POUR LAND ROVER DEFENDER 90



### BLOCAGE DE DIFFERENTIEL AVANT OU ARRIERE AIR LOCKER POUR LAND ROVER 24 CANNELURES (vendu sans compresseur)

Blocage ARB pour LAND ROVER DISCOVERY I 93-98 AVANT ET ARRIERE DISCOVERY II; TD 5 ET V8 AVANT ET ARRIERE sauf type P38A Defender 90,110,130 AVANT ET ARRIERE sauf pont type P38A / Salisbury Range Rover -95 AVANT ET ARRIERE sauf pont type P38A / Salisbury / L322 LE BLOCAGE ARB COMPREND : (livré sans compresseur) le différentiel, la tuyauterie, les raccords, la notice de montage, les instructions d'utilisation et la liste des pièces détachées. Quand...

**Référence : RD128**  
Prix : **1 217,00 € TTC/PIECE**



### BLOCAGE DE DIFFERENTIEL AVANT OU ARRIERE AIR LOCKER POUR LAND ROVER PONT P38A (vendu sans compresseur)

Blocage ARB pour LAND ROVER pour pont P38A LE BLOCAGE ARB COMPREND : (livré sans compresseur) le différentiel, la tuyauterie, les raccords, la notice de montage, les instructions d'utilisation et la liste des pièces détachées. Quand un véhicule prend un virage, la roue extérieure parcourt une plus grande distance que la roue intérieure, elle doit donc tourner plus vite. Sur tous les véhicules, c'est le différentiel placé entre les demi-arbres de roues qui permet...

**Référence : RD138**  
Prix : **1 254,00 € TTC/PIECE**



### BLOCAGE DE DIFFERENTIEL ELOCKER AVANT OU ARRIERE 100% ELECTRIQUE

BLOCAGE DE DIFFERENTIEL ELOCKER 100% ELECTRIQUE AVANT OU ARRIERE Ce blocage peut être utilisé en blocage avant ou arrière selon descriptif véhicule ci-dessous L'électroaimant doit être fixé après l'installation de la couronne. Véhicules : LANDROVER DISCOVERY 1 ET 2 DE 1993 A 2004 LANDROVER DEFENDER 110,130 DE 1993 A 2004 LANDROVER DEFENDER 90 DE 1983 A 2012 LANDRIVER RANGEROVER SERIES 1 DE 1970 A 1996 Nombre de Cannelures : 24 Proposés depuis peu par les fabricants Harrop et Eaton,...

**Référence : A11301**  
Prix : **2 314,00 € TTC/PIECE**

## CRICS

**EQUIPEMENTS POUR LAND ROVER DEFENDER 90****HI-LIFT JACK ADAPTOR - ADAPTATEUR CRIC  
POUR LAND ROVER DEFENDER 90/110**

Adaptateur hi-lift pour tous véhicules possédant des trous de fixation.  
Réduit les risques de ripage du cric lors de sa manipulation.

**Référence : JA5002**

Prix : **76,46 € TTC/PIECE**

**TREUILLAGE****KITS DE MONTAGE ET FIXATION****KIT TRAVERSE DE MONTAGE POUR TREUIL ET  
LAME A NEIGE ECO AMOVIBLE**

Kit traverse à usage multiple permet de monter un treuil, une lame à neige éco ou une balayette éco. Usage privée, non homologué route. Pour usage intensif. Doit être complété avec un carré adaptateur. Livré avec cache. Testé en charge jusqu'à 3.600 kg.

**Références :**

**1-258960 - KIT TRAVERSE DE MONTAGE POUR TREUIL ET LAME  
A NEIGE ECO AMOVIBLE POUR LAND ROVER DEFENDER**

Prix : **483,00 € TTC/PIECE**

**EQUIPEMENT INTÉRIEUR & EXTÉRIEUR****ATTELAGES & ACCESSOIRES****CHAPES / COLS DE CYGNE****CHAPE MIXTE UNIVERSELLE**

- attelage lourd : 3.5 tonnes - boule : 50 mm, avec un crochet de remorquage de 25 mm - perçage : 2 trous - finition galvanisée

**Informations Techniques :**

*Le remorquage est une fonction essentielle d'un véhicule 4x4. Pourtant cela peut présenter des difficultés en raison du dégagement au sol plus élevé. BEARMACH est le spécialiste anglais de la pièce détachée et des accessoires pour des véhicules de série LAND ROVER. Un partenaire sûr et efficace, garant de la qualité des pièces détachées.*

**Référence : BA191**

Prix : **149,00 € TTC/PIECE**

## BARRES DE TOIT ET ACCESSOIRES

### KIT BARRES DE TOIT



#### **KIT BARRE DE TOIT FRONT RUNNER POUR LAND ROVER DEFENDER (1983-2016) MONTAGE GOUTTIERE**

Les barres de toit avec un système de montage pour gouttières peuvent être utilisées pour transporter de l'équipement sur le toit de votre véhicule si vous n'avez pas besoin d'une galerie complète. Ce kit contient 4 pieds de montage sur gouttière de 225mm, 2 barres de toit de 1425mm, 1 déflecteur de vent de 10mm et un guide d'installation. Le kit contient tous les composants nécessaires pour monter les barres de toit sur un véhicule avec gouttières.

#### **Informations Techniques :**

*KRLD024 - Kit de barres de toit pour un Land Rover Defender (1983-2016) / Montage sur gouttière- de Front Runner*  
Composé de : 2 x LASS107 - Pied N° 7 225mm (Paire) - de Front Runner 1 x LBSK016 - Paire de barres de toit 1425mm - de Front Runner 1 x WDLB001 - Déflecteur de vent de 10mm - de Front Runner  
Matériaux utilisés : Aluminium T6 en époxy noir Acier à haute résistance  
Poids approximatif d'installation : 8kg (18lbs)  
Les rainures en T situées en haut et en bas des barres peuvent recevoir des boulons...

**Référence : KRLD024**  
Prix : **392,27 € TTC/PAIRE**

### PIEDS

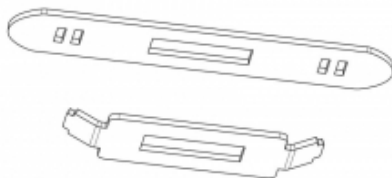

#### **ADAPTATEURS POUR PIEDS RCP58-BK POUR LAND ROVER DEFENDER 90 ET 110 A PARTIR DE 2020 AVEC RAILS SUR LE TOIT**

Adaptateurs pour pieds RCP58-BK uniquement pour Land Rover Defender 90 et 110 à partir de 2020 avec rails d'origine sur le toit. Il faut 4 kits d'adaptateurs pour un kit de pieds RCP58-BK

**Référence : 50-T090201**  
Prix : **35,00 € TTC/PIECE**



## EQUIPEMENTS POUR LAND ROVER DEFENDER 90



### PIEDS DE FIXATION 210MM POUR BARRES DE TOIT RHINO RACK POUR LAND ROVER DEFENDER / INEOS GRENADE - 2 PIEDS -

le kit de fixation contient une paire de pieds permettant d'installer une barre de toit rhino rack (vendu séparément) poids transportable : 50kg (pour 1 barre) hauteur des pieds : 210 mm spécifique pour Land Rover Defender fixation dans les gouttières

**Référence : RL210DS8**  
Prix : **109,00 € TTC/KIT**

## CHAUFFAGE & CLIMATISATION

### CLIMATISATION



### KIT DE CLIMATISATION POUR LAND ROVER DEFENDER 90 TD5 DE 2002

Un système de climatisation fonctionne en principe comme un réfrigérateur et comporte les composants principaux suivants : Compresseur, actionné par le vilebrequin Support compresseur Condenseur (échangeur de chaleur), installé devant le radiateur Ventilateur de condenseur Filtre-déshydrateur, pour extraire l'humidité éventuellement présente et les impuretés dans le système Évaporateur, installé dans ou devant le boîtier du chauffage Ventilateur Vanne d'expansion, contrôle le débit du...

#### Informations Techniques :

*kit de climatisation interne disponible pour tous véhicules. pour une commande de cette article, plusieurs renseignements nous sont nécessaires : type de véhicules, n° de série du véhicule, année modèle, type moteur, coloris du tableau de bord.*

**Référence : CZ085**  
Prix : **3 780,00 € TTC/KIT**

## CONSOLES & SUPPORT INSTRUMENT

## EQUIPEMENTS POUR LAND ROVER DEFENDER 90



### CONSOLE DE TOIT LONGITUDINALE ARB POUR LAND ROVER DEFENDER A PARTIR DE 2002

Pour finaliser l'aménagement intérieur de votre 4x4, utilisez les consoles de plafond ARB. Caractéristiques des consoles longitudinales: Fabriquées en ABS renforcé aux formes exactes du véhicule avec un joint en caoutchouc. Lumière LED pour les places arrières (sauf modèle simple cab ou châssis cabine) Emplacement CB ou poste format ISO Coloration dans la masse stabilisée aux UV Rangement situé au milieu de la console Lumières LED côté conducteur ou passager Support pour maintenir le...

#### Informations Techniques :

Véhicule : Land Rover Defender à partir de 2002

Référence : **BRCDEF02**  
Prix : **409,00 € TTC/PIECE**

## DÉNEIGEMENT & LAMES À NEIGE

### KIT DE MONTAGE & ACCESSOIRES DÉNEIGEMENT



### KIT DE MONTAGE POUR LAME A NEIGE HYDRAULIQUE SNO-WAY

Ce kit de montage vous permet d'installer rapidement une lame à neige hydraulique SNOWWAY sur votre véhicule.

#### Références :

5-212 - KIT DE MONTAGE LAME A NEIGE SNOWWAY POUR LAND ROVER DEFENDER 90/110/130  
Prix : 1 131,00 € TTC/KIT



### KIT TRAVERSE DE MONTAGE POUR TREUIL ET LAME A NEIGE ECO AMOVIBLE

Kit traverse à usage multiple permet de monter un treuil, une lame à neige éco ou une balayeuse éco. Usage privée, non homologué route. Pour usage intensif. Doit être complété avec un carré adaptateur. Livré avec cache. Testé en charge jusqu'à 3.600 kg.

#### Références :

1-258960 - KIT TRAVERSE DE MONTAGE POUR TREUIL ET LAME A NEIGE ECO AMOVIBLE POUR LAND ROVER DEFENDER  
Prix : 483,00 € TTC/PIECE

## GALERIES DE TOIT & ACCESSOIRES

## EQUIPEMENTS POUR LAND ROVER DEFENDER 90

### ACCESSOIRES DE GALERIE DE TOIT



#### ECHELLE ARRIERE FRONT RUNNER POUR LE LAND ROVER DEFENDER 90/110 (1983-2016)

Cette échelle résistante au tout-terrain est le moyen le plus facile de charger et d'accéder aux équipements sur la galerie de toit de votre Land Rover Defender 90/110.

##### Informations Techniques :

Composé de : 1 x Échelle Land Rover Defender 90 110 (1983-2016) Matériel d'installation Instructions de montage Matériaux utilisés : Acier et aluminium avec revêtement en poudre noire Dimensions du produit : 155mm (6.1") L x 230mm (9.1") l x 721mm (28.4") HPoids : 4.51kg (9.9lbs)

Référence : LALD009

Prix : 200,67 € TTC/PIECE



#### PORTE JERRICAN FRONTRUNNER A MONTAGE LATERAL POUR LAND ROVER DEFENDER 90/110

porte jerrican verrouillable Frontrunner s'accroche sur le côté du véhicule par l'intermédiaire du montage sur la gouttière. véhicule adapté : Land Rover Defender 90 et 110 adapté pour des jerricans de 20l

Référence : JCHO017

Prix : 226,89 € TTC/PIECE



#### SUPPORT DE BOUTEILLE DE GAZ SIMPLE POUR UN LAND ROVER DEFENDER 90/110 - PAR FRONT RUNNER

Transportez et rangez votre bouteille de gaz/propane sur votre Land Rover 90 110 grâce à ce support de bouteille de gaz simple en acier inoxydable 3CR12, monté sur gouttière.

##### Informations Techniques :

Composé de : 1 x Cadre de bouteille de gaz 1 x Plaque de base de la bouteille de gaz 1 x Collier de serrage réglable pour bouteille de gaz Matériel d'installation Instructions de montage Matériaux utilisés : Acier inoxydable 3CR12 peint par poudrage noir Dimensions des produits assemblés : 341 mm (13.4") Longueur x 294 mm (11.5") Largeur x 621 mm (24.4") Hauteur Poids : 5.4kg (11.9lbs) Convient : Convient aux bouteilles de gaz d'un diamètre compris entre 210 mm (8.3") et 290 mm (11.4").

Référence : GBHO013

Prix : 241,01 € TTC/PIECE

### GALERIES DE TOIT

## EQUIPEMENTS POUR LAND ROVER DEFENDER 90



### GALERIE DE TOIT ALUMINIUM ARB

Galerie de toit ARB en aluminium avec rambarde. Une galerie de toit est le moyen idéal pour augmenter la capacité de votre véhicule pour transporter le matériel nécessaire pour le raid. Construite pour durée, la galerie ARB réalisée en aluminium avec un plancher en maille vous apportera entière satisfaction. Solide et bien finie, poudrée époxy. capacité de charge autorisée : 150 kg Galerie livrée sans pieds (vendu séparément) Dimensions : 1790 X 1120 mm Véhicules adaptés : LAND ROVER...

#### Références :

**4913010M** - GALERIE DE TOIT ARB ALUMINIUM 1790 X 1120 MM (SANS PIEDS)  
Prix : 1 426,00 € TTC/PIECE



### GALERIE DE TOIT ARB DELUXE 1100 X 1350 MM (SANS PIEDS)

Une galerie de toit est le moyen idéal pour augmenter la capacité de votre véhicule pour transporter le matériel nécessaire pour le raid. Construite pour durée, la galerie ARB réalisée en tube d'acier vous apportera entière satisfaction. Solide et bien finie, poudrée époxy. Capacité de chargement autorisée : 100 kg Galerie livrée sans pieds (vendu séparément) Dimensions : 1100 x 1350 mm Véhicules adaptés : LAND ROVER DEFENDER 90,110,130 LAND ROVER DISCOVERY I AVANT 98 LAND ROVER...

**Référence : 3800120**  
Prix : 715,00 € TTC/PIECE



### GALERIE DE TOIT ARB DELUXE 1850 X 1350 MM (SANS PIEDS)

Une galerie de toit est le moyen idéal pour augmenter la capacité de votre véhicule pour transporter le matériel nécessaire pour le raid. Construite pour durée, la galerie ARB réalisée en tube d'acier vous apportera entière satisfaction. Solide et bien finie, poudrée époxy. Capacité de chargement autorisée : 150 kg Galerie livrée sans pieds (vendu séparément) Dimensions : 1850 x 1350 mm Véhicules adaptés : LAND ROVER DEFENDER90/110/130 LAND ROVER RANGE ROVER MERCEDES G

**Référence : 3800110**  
Prix : 940,00 € TTC/PIECE

## KIT GALERIE DE TOIT

## EQUIPEMENTS POUR LAND ROVER DEFENDER 90



### **KIT DE GALERIE SLIMLINE II POUR LE LAND ROVER DEFENDER 90 (1983-2016) - DE FRONT RUNNER**

Le kit de galerie Slimline II pour toute la longueur du toit de 1964mm pour un Land Rover Defender 90 contient le plateau Slimline II, un déflecteur de vent et 8 pièces de montage sur gouttières pour monter le plateau sur votre véhicule. La galerie s'installe facilement sans devoir forer.

#### **Informations Techniques :**

*KRLD007L - Kit de galerie Slimline II pour le Land Rover Defender 90 (1983-2016) - de Front Runner* Composé de : 4 x LASS107 - Pied N° 7 (Paire) 225mm x RRSTJ10 - Plateau Slimline II - 1425mm (l) x 1964mm (L) Matériaux utilisés : Aluminium T6 en époxy noir Acier à haute résistance Poids approximatif d'installation : 39.8kg (87.74lbs) La rainure en T sur le haut et sur le bas du plateau de la barre transversale convient pour un boulon de 8mm (standard). Pour déterminer la hauteur du pied de fixation de...

**Référence : KRLD007L**  
Prix : **1 658,82 € TTC/PIECE**



### **KIT DE GALERIE SLIMLINE II POUR LE LAND ROVER DEFENDER 90 (1983-2016) / HAUT - DE FRONT RUNNER**

Le kit de galerie Slimline II pour toute la longueur du toit de 1964mm/77.3" pour un Land Rover Defender 90 contient le plateau Slimline II, un déflecteur de vent et 8 pieds de montage sur gouttières pour monter le plateau sur votre véhicule. Ce kit 'haut' permet d'avoir de la place pour monter une table de camping de Front Runner ou d'autres accessoires compatibles en dessous de la galerie. La galerie s'installe facilement sans devoir forer.

#### **Informations Techniques :**

*KRLDT07L - Kit de galerie Slimline II pour le Land Rover Defender 90 (1983-2016) / Haut - de Front Runner* Composé de : 4 x LASS108 - N° 8 Pieds 250mm (paire) - de Front Runner 1 x RRSTJ10 - Plateau Slimline II - 1425mm (l) X 1964mm (L) - de Front Runner Matériau utilisé : Aluminium T6 revêtu de poudre époxy noire Acier à haute résistance Poids approximatif installé : 35kg (78lbs) La rainure en T sur le haut et sur le bas du plateau de la barre transversale convient pour un boulon de 8mm (standard). Pour...

**Référence : KRLDT07L**  
Prix : **1 678,99 € TTC/PIECE**

**EQUIPEMENTS POUR LAND ROVER DEFENDER 90**



**KIT GALERIE DE TOIT FRONT RUNNER SLIMLINE II  
1425 X 1358 MM (PIEDS 250 MM) POUR LAND  
ROVER DEFENDER**

Le kit de 1/2 galerie Slimline II de 1358mm/53.5" pour un Land Rover Defender contient le plateau Slimline II, un déflecteur de vent et 4 pieds de montage sur gouttières pour monter le plateau sur votre véhicule. La galerie s'installe facilement sans devoir forer. Ce kit 'haut' permet d'avoir de la place pour monter une table de camping de Front Runner ou d'autres accessoires en dessous de la galerie. La galerie s'installe facilement sans devoir forer.

**Informations Techniques :**

*KRLDT01L -Kit de 1/2 galerie Slimline II pour un Land Rover Defender (1983-2016) / Haut - de Front Runner Composé de :3x LASS108 - N° 8 Pieds 250mm (Paire)1x RRSTJ07 - Plateau SLII - 1425mm(l)X1358mm(L)Matériaux utilisés :Aluminium T6 revêtu de poudre époxy noireAcier à haute résistancePoids approximatif installé : 31.48kg (69.4lbs)La rainure en T sur le haut et sur le bas du plateau de la barre transversale convient pour un boulon de 8mm (standard).Pour déterminer la hauteur du pied de fixation...*

**Référence : KRLDT01L**  
Prix : **1 265,55 € TTC/KIT**



**KIT GALERIE DE TOIT MODULAIRE RIVAL EN  
ALUMINIUM NOIR POUR LAND ROVER DEFENDER  
90 (1990-2016) (1955 x 1430 MM)**

Lors du développement des galeries de toit modulaire Rival, les ingénieurs ont étudié toutes les options pour les rendre les plus pratiques et fonctionnelles possibles. Solides pour le tout-terrain et fonctionnelles pour de longs voyages à travers le monde. Elles offrent une polyvalence lui permettant d'être compatible avec toute une gamme d'accessoires pratiques pour utiliser au mieux votre galerie. Que ce soit pour huit semaines de voyage en Afrique ou une semaine de camping, la galerie de...

**Référence : RI2M.3101.2**  
Prix : **1 339,00 € TTC/PIECE**

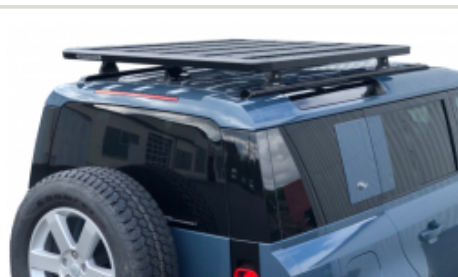

**KIT GALERIE RHINO RACK PIONEER 6 1500 X 1240  
MM POUR LAND ROVER DEFENDER 90 ET 110 A  
PARTIR DE 2020 AVEC RAILS SUR LE TOIT (PIEDS  
INCLUS)**

comprend :- 1 galerie Rhino Rack Pioneer6 1500 X 1240 MM (nouvelle génération)- 1 kit de pieds RLT600 - 4 kits adaptateur

**Référence : JT9861**  
Prix : **1 259,80 € TTC/KIT**

## EQUIPEMENTS POUR LAND ROVER DEFENDER 90



### **KIT GALERIE RHINO RACK PIONEER 6 1500 X 1240 MM POUR LAND ROVER DEFENDER 90 ET 110 A PARTIR DE 2020 AVEC RAILS SUR LE TOIT (PIEDS INCLUS)**

comprend :- 1 galerie Rhino Rack Pioneer 6 1500 X 1240 MM- 1 kit de pieds RCP58-BK + RCH4- 4 kits adaptateurs

**Référence : JT9863**

**Prix : 1 229,80 € TTC/KIT**

### PIEDS

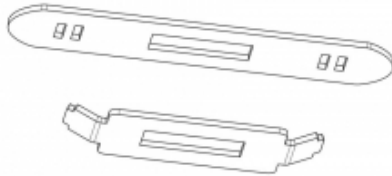

### **ADAPTATEURS POUR PIEDS RCP58-BK POUR LAND ROVER DEFENDER 90 ET 110 A PARTIR DE 2020 AVEC RAILS SUR LE TOIT**

Adaptateurs pour pieds RCP58-BK uniquement pour Land Rover Defender 90 et 110 à partir de 2020 avec rails d'origine sur le toit. Il faut 4 kits d'adaptateurs pour un kit de pieds RCP58-BK

**Référence : 50-T090201**

**Prix : 35,00 € TTC/PIECE**



### **PIEDS DE FIXATION 210MM POUR BARRES DE TOIT RHINO RACK POUR LAND ROVER DEFENDER / INEOS GRENADE - 2 PIEDS -**

le kit de fixation contient une paire de pieds permettant d'installer une barre de toit rhino rack (vendu séparément) poids transportable : 50kg (pour 1 barre) hauteur des pieds : 210 mm spécifique pour Land Rover Defender fixation dans les gouttières

**Référence : RL210DS8**

**Prix : 109,00 € TTC/KIT**

## EQUIPEMENTS POUR LAND ROVER DEFENDER 90



### PIEDS POUR GALERIE DE TOIT ARB POUR LAND ROVER / TOYOTA ET MERCEDES

kit de 6 pieds pour galerie de toit ARB références des galeries adaptées : 3800010 3800020 3800100 3800110 Véhicules adaptés : LAND ROVER RANGE ROVER TOYOTA LANDCRUISER J7 MERCEDES G

**Référence : 3700030**  
**Prix : 411,00 € TTC/KIT**

## PROTECTIONS DE COFFRE / DE SOL



### TAPIS DE COFFRE POUR LAND ROVER DEFENDER 90 APRES 10/1995

La protection de coffre adaptée à chaque véhicule et à chaque usage. Le tapis de coffre Carbox : se pose en un instant se lave d'un coup de jet protège efficacement votre coffre Souple et solide : thermoformé dans un plastique mi-souple, le tapis de coffre est également renforcé par des nervures. Sa résistance aux frottements, contacts, chocs est remarquable. Ses formes épousent parfaitement les contours de votre coffre, occupant ainsi toute la place...

**Référence : TS20-4710**  
**Prix : 135,60 € TTC/PIECE**

## SIÈGES & VOLANTS

### ACCESSOIRES MONTAGE SIÈGES



## EQUIPEMENTS POUR LAND ROVER DEFENDER 90

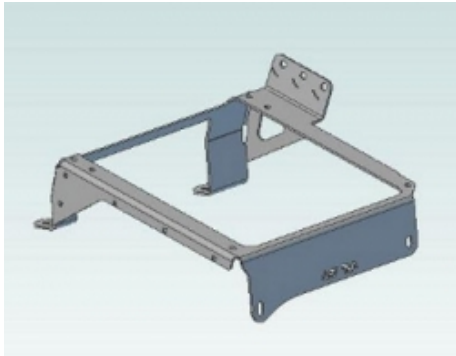

### **KIT DE MONTAGE N4 POUR SIEGE RECARO GAUCHE OU DROIT POUR LAND ROVER DEFENDER**

Afin de pouvoir installer facilement les sièges RECARO, Equip-raid vous propose plusieurs embases de montage. Se monte aussi bien à gauche qu'à droite. Ces ferrures se fixent sur les ancrages d'origine de votre véhicule. Embase de montage est prévue pour recevoir la boucle de ceinture de sécurité. Un déflecteur peut être démonté, modifié en fonction des besoins (rangement, contacteur électrique ...) les glissières sont en option. Livrée complète avec visserie, notice,...

**Référence : REKIT003**  
Prix : **166,00 € TTC/PIECE**

## TIROIRS & COFFRES DE RANGEMENT

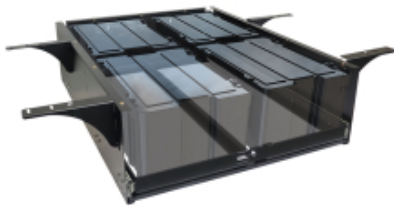

### **AMENAGEMENT INTERIEUR TIROIR 4 BOX FRONT RUNNER**

Cet aménagement est conçu pour le Land Rover Defender 90 et 110

#### *Informations Techniques :*

*Caractéristique: Dimensions : (longueur x largeur x hauteur) 906 x 696 x 262 mm Montage facile et rapide Construction en acier rigide et durable Capacité de charge : 113kg Boxs vendu séparément*

**Référence : SSAM008**  
Prix : **785,55 € TTC/PIECE**



### **COFFRE DE RANGEMENT LATERAL POUR LAND ROVER DEFENDER TD4 (2007-2016)**

Le coffre pour le hayon latéral de Front Runner est utilisé en combinaison avec le hayon latéral en verre ou le hayon latéral en aluminium. Le coffre crée un espace supplémentaire pour votre Land Rover Defender Puma. Les étagères pour le coffre peuvent être utilisées pour créer des compartiments afin de pouvoir ranger des objets. \*Les étagères Front Runner pour le coffre sont vendues séparément. Contient: 1 x Kit de fixation 2 x Plaque latérale – 1 à gauche, 1 à droite 2 x Supports 1...

**Référence : GWLD011**  
Prix : **368,07 € TTC/PIECE**

## EQUIPEMENTS POUR LAND ROVER DEFENDER 90



### COFFRE DE RANGEMENT LATÉRAL POUR LAND ROVER DEFENDER TDI/TD5 (1983-2006)

Le coffre pour le hayon latéral de Front Runner est utilisé en combinaison avec le hayon latéral en verre ou le hayon latéral en aluminium. Le coffre crée un espace de rangement supplémentaire pour votre Land Rover Defender TDI/TD5. Les étagères pour le coffre peuvent être utilisées pour créer des compartiments afin de pouvoir ranger des objets. \*Les étagères Front Runner pour le coffre sont vendues séparément. Contient: 1 x Kit de fixation 2 x Plaque latérale – 1 à gauche, 1 à...

**Référence : GWLD008**  
Prix : **378,15 € TTC/PIECE**



### COFFRE-FORT FRONTRUNNER SOUS LA CONSOLE POUR LAND ROVER DEFENDER DE 1983 A 2016

Ce coffre-fort fourni un endroit verrouillable, sécurisé et très discret pour placer tous vos objets de valeur. Le coffre s'installe en dessous de la console pour garder le coffre en dehors de la vue. Ce coffre-fort est boulonné dans la carrosserie du véhicule en dessous de la console centrale originale et il est fabriqué en acier 2mm. Le coffre est doté d'une moquette de fond pour protéger vos objets et pour prévenir les claquements. Veuillez noter que vous aurez besoin d'un outil pour pose...

#### Informations Techniques :

Contient : 1 x Coffre-fort 2 x Clés Dimensions du produit: Longueur 433mm x Largeur 275mm x Hauteur 100mm Poids: 3,2kg

**Référence : SAFE008**  
Prix : **186,55 € TTC/PIECE**



### HAYON LATÉRAL EN VERRE POUR LAND ROVER DEFENDER 90/110

Le hayon latéral en verre se monte en lieu et place des fenêtres latérales d'un Defender et vous permet de basculer la fenêtre, ce qui crée un accès à 100% au contenu de votre espace de chargement. Le hayon latéral de Front Runner verrouillable peut être complété par le coffre de rangement pour un hayon latéral (GWDL004) afin de créer une possibilité supplémentaire de rangement. Le verre trempé, feuilleté et teinté de 6mm vous permet de voir ce qui est rangé, met vos objets de valeur en...

**Référence : GWLD006**  
Prix : **956,98 € TTC/PIECE**

## EQUIPEMENTS POUR LAND ROVER DEFENDER 90



### HAYON LATERAL POUR UN LAND ROVER DEFENDER (1983-2016) / ALUMINIUM - DE FRONT RUNNER

Le hayon latéral de Front Runner remplace la fenêtre latérale d'un Defender. Il vous permet d'avoir un accès facile vers votre espace de chargement dans votre véhicule.

#### Informations Techniques :

Contient : 1x Hayon en aluminium 1x Encadrement extérieur 1x Kit de fixation 2x Vérin à gaz 1x Support intérieur au côté droit 1x Support intérieur au côté gauche 1x Support intérieur supérieur 1x Support intérieur inférieur Matériaux utilisés : Aluminium 3mm en époxy noir Acier doux 2mm en époxy noir Platine de renforcement Acier inoxydable 3CR12 en époxy noir Dimensions du produit: Généralement: longueur 1120mm x largeur 50mm x hauteur 490mm Panneau de porte: longueur 1044mm x hauteur 414mm ...

Référence : **GWLD009**

Prix : **926,72 € TTC/PIECE**

## BIVOUAC & AUTONOMIE

### ACCESSOIRES TENTES



### KIT ISOLATION VITRES JAMES BAROUD

Dès l'origine conçus et testés dans des conditions extrêmes pour le 4x4 et le raid, les produits JAMES BAROUD bénéficient à ce jour d'une renommée d'envergure internationale. C'est en toute sérénité que vous pourrez vous appuyer sur les produits JAMES BAROUD. Les Kit isolation James Baroud sont fournis prêt à poser sur toutes les vitres de votre 4x4, il est sur mesure. Grâce à ses ventouses, les panneaux tiennent en place, même sur les pistes les plus dures. Cette couverture matelassée est...

Référence : **462490**

Prix : **390,00 € TTC/PIECE**

## JERRICANS & ACCESSOIRES

### ACCESSOIRES JERRICANS

**EQUIPEMENTS POUR LAND ROVER DEFENDER 90****PORTE JERRICAN FRONTRUNNER A MONTAGE LATERAL POUR LAND ROVER DEFENDER 90/110**

porte jerrican verrouillable Frontrunner s'accroche sur le côté du véhicule par l'intermédiaire du montage sur la gouttière. véhicule adapté : Land Rover Defender 90 et 110 adapté pour des jerricans de 20l

**Référence : JCHO017**  
**Prix : 226,89 € TTC/PIECE**

**RANGEMENT****SAC ROUE DE SECOURS IKAMPER**

Double usage Remplissez le sac avec des articles tels que du bois lors de la première étape de votre voyage, puis avec des déchets et des matières recyclables sur le chemin du retour. Compact Comprimez l'espace non utilisé en enroulant le tissu et fermez-le à l'aide de la sangle adaptée. Résistant à l'eau Gardez vos déchets au sec, à l'abri de la pluie.

**Informations Techniques :**

*Poches à fermeture éclair Rangez vos petits objets dans les poches zippées situées de chaque côté. Poches latérales Vos outils peuvent être rangés dans les grandes poches latérales et leur système de boucles. Haute visibilité Les bandes réfléchissantes argentées apportent plus de sécurité lorsqu'il fait nuit ou par mauvais temps. Entretien facile Le polyester durable et déperlant est adapté à toutes les conditions climatiques. Il se nettoie...*

**Référence : IKAMPER-SRDS**  
**Prix : 179,00 € TTC/PIECE**

**JANTES & PNEUS****ACCESSOIRES JANTES ET PNEUS****CACHES-ROUES**

## EQUIPEMENTS POUR LAND ROVER DEFENDER 90



### SAC ROUE DE SECOURS IKAMPER

Double usage Remplissez le sac avec des articles tels que du bois lors de la première étape de votre voyage, puis avec des déchets et des matières recyclables sur le chemin du retour. Compact Comprimez l'espace non utilisé en enroulant le tissu et fermez-le à l'aide de la sangle adaptée. Résistant à l'eau Gardez vos déchets au sec, à l'abri de la pluie.

#### Informations Techniques :

*Poches à fermeture éclair Rangez vos petits objets dans les poches zippées situées de chaque côté. Poches latérales Vos outils peuvent être rangés dans les grandes poches latérales et leur système de boucles. Haute visibilité Les bandes réfléchissantes argentées apportent plus de sécurité lorsqu'il fait nuit ou par mauvais temps. Entretien facile Le polyester durable et déperlant est adapté à toutes les conditions climatiques. Il se nettoie...*

**Référence : IKAMPER-SRDS**

Prix : **179,00 € TTC/PIECE**

## ECROUS



### ECROU CHROME 16X1.50

ECROU DE ROUE 16X1.50 Ecou 19 mm Pas : 16 x 1.50 Cone 60°  
Finition chrome Unitaire

#### Informations Techniques :

*Écou 19mm cône 60°*

**Référence : E161.5**

Prix : **3,00 € TTC/PIECE**



### ECROU DE JANTE ALUMINIUM LAND ROVER 16X1.50

Ecrous de roue M16x1,5 - Zingué blanc vendu à la pièce

**Référence : CM0750180010**

Prix : **11,00 € TTC/PIECE**

## CHAINES À NEIGE



### CHAINE A NEIGE CMD 400

#### Informations Techniques :

\*Câble intérieur flexible. Système de tension auto-bloquant Double ressort latéral pour une parfaite adaptation. Grande sécurité \* Montage rapide et simple sans déplacement du véhicule \* Maillon carré de 16mm en acier cimenté et galvanisé hautement résistant. voir les dimensions des chaînes à neige -- cliquer ici

**Référence : CHAINE400**  
Prix : 149,00 € TTC/PAIRE



### CHAINE A NEIGE CMD 460

\*Câble intérieur flexible. Système de tension auto-bloquant Double ressort latéral pour une parfaite adaptation. Grande sécurité \* Montage rapide et simple sans déplacement du véhicule \* Maillon carré de 16mm en acier cimenté et galvanisé hautement résistant. voir les dimensions des chaînes à neige -- cliquer ici

#### Informations Techniques :

\*Câble intérieur flexible. Système de tension auto-bloquant Double ressort latéral pour une parfaite adaptation. Grande sécurité \* Montage rapide et simple sans déplacement du véhicule \* Maillon carré de 16mm en acier cimenté et galvanisé hautement résistant. voir les dimensions des chaînes à neige -- cliquer ici

**Référence : CHAINE460**  
Prix : 149,00 € TTC/PAIRE

## ELARGISSEURS DE VOIES

**KIT DE 4 ELARGISSEUR DE VOIE ALUMINIUM  
HOFMANN LAND ROVER DEFENDER 5x165.1**

Elle garantit une protection optimale contre la corrosion par la haute résistance, en alliage d'aluminium anodisé dur. - L'élargissement de la piste de 66mm par essieu - Avec rebord de centrage pour optimale rim shot. - Système de DRM avec LK 165,1 / 5 - Boulon M16 x 1,5 -Inclus matériel de fixation -Inclus ABE (aucune inscription requise)  
L'utilisation du Defender 130 est possible, cependant, la charge à l'essieu arrière doit être réduit à 2t vendu en kit de 4

**Référence : HSPVA05RR**Prix : **499,00 € TTC/KIT**

**JANTES ALUMINIUM RENFORCÉES / RAID****JANTE ALUMINIUM DOUBLE BEADLOCK  
HUTCHINSON 7X16 5X165 LAND ROVER  
DEFENDER NOIR**

Ayant fait leurs preuves durant de nombreuses années dans le domaine militaire, les amateurs d'off road peuvent désormais profiter de la technologie Beadlock offerte par les jantes HUTCHINSON ! Vous en avez rêvé, HUTCHINSON l'a fait. Une jante robuste qui vous permet de dégonfler à souhait sans risque de déjanter, c'est possible ! Qu'est-ce qu'une jante BEADLOCK ? A L'origine c'est une jante standard en acier ou en aluminium qui est décollée sur sa partie extérieur (simple beadlock) ou...

**Informations Techniques :**

*Caractéristiques : - Entraxe : 5 x 165.1- Taille de la jante : 7 x 16" -  
Modèle de boulon : 165.1 mm BCD- Alésage : 106.2 mm-  
Centerboard : 114.3 mm- Charge : 1 500kg- Jante en alliage- Jante  
avec beadlock - Backspacing 4.89" (124.3 mm)*

**Référence : WA-0604B****Prix : 1 672,80 € TTC/PIECE****JANTE ALUMINIUM MANANO BLACK**

JANTE ALUMINIUM SPECIAL CHARGES LOURDES finition : black moulée sous pression spécialement conçue pour les raids avec indice de charge jusqu'à 1400kg alliage spécifique (Al Si 7% Mg Sr) traitement thermique Insert acier anti-desserrement Livrée sans visserie Largeur Diamètre Nb de trous Entraxe Déport Center bore 7 16 5 165.1 10 113 se monte sur le véhicule avec de possibles modifications de carrosserie (nous consulter pour confirmer la...

**Références :****MAN26BK - JANTE ALUMINIUM MANANO BLACK 7 X 16 ENTRAXE  
5 X 165.1 DEPORT 10****Prix : 318,00 € TTC/PIECE**



## EQUIPEMENTS POUR LAND ROVER DEFENDER 90



### JANTE ALUMINIUM MANANO SILVER

JANTE ALUMINIUM SPECIAL CHARGES LOURDES finition : silver moulée sous pression spécialement conçue pour les raids avec indice de charge jusqu'à 1400kg alliage spécifique (Al Si 7% Mg Sr) traitement thermique Insert acier anti-desserrement Livrée sans visserie Largeur Diamètre Nb de trous Entraxe Déport Center bore 7 16 5 165.1 10 113 se monte sur le véhicule avec de possibles modifications de carrosserie (nous consulter pour confirmer la...

#### Références :

**MAN26SI** - JANTE ALUMINIUM MANANO SILVER 7 X 16 ENTRAXE 5 X 165.1 DEPORT 10  
Prix : 318,00 € TTC/PIECE



### JANTE ALUMINIUM RENFORCE RAID EVO CORSE DAKAR ZERO 7x16" ET 0 BLANCHE

La jante Dakar Zéro, issue de la Dakar Corse, spécialement développée pour la compétition, est la version dédiée aux véhicules tout terrain. Les rayons internes du bord de la jante ont un profil qui rentre vers le centre, ce qui permet d'avoir un déport négatif protégeant les pièces mécaniques des gravillons et du sable et conçu pour laisser suffisamment d'espace pour les gros freins. Structure très résistante en alliage léger AS7, avec traitement thermique T6 conformément aux réglementations...

#### Informations Techniques :

*charge maximum : 1400kg se monte avec la visserie d'origine land rover pour jante alu Taille : 7X16" Déport : ET 0 Entraxe : 5x165.1 Alésage : 114.1mm Couleur : blanc*

**Référence : SE3820080011**  
Prix : 352,00 € TTC/PIECE



### JANTE ALUMINIUM RENFORCE RAID EVO CORSE DAKAR ZERO 7x16" ET 0 GRIS

La jante Dakar Zéro, issue de la Dakar Corse, spécialement développée pour la compétition, est la version dédiée aux véhicules tout terrain. Les rayons internes du bord de la jante ont un profil qui rentre vers le centre, ce qui permet d'avoir un déport négatif protégeant les pièces mécaniques des gravillons et du sable et conçu pour laisser suffisamment d'espace pour les gros freins. Structure très résistante en alliage léger AS7, avec traitement thermique T6 conformément aux réglementations...

#### Informations Techniques :

*charge maximum : 1400kg se monte avec la visserie d'origine land rover pour jante alu Taille : 7X16" Déport : ET 0 Entraxe : 5x165.1 Alésage : 114.1mm Couleur : gris*

**Référence : SE3820080031**  
Prix : 368,00 € TTC/PIECE

## EQUIPEMENTS POUR LAND ROVER DEFENDER 90



### JANTE ALUMINIUM RENFORCE RAID EVO CORSE DAKAR ZERO 7x16" ET 0 GRIS ANTHRACITE

La jante Dakar Zéro, issue de la Dakar Corse, spécialement développée pour la compétition, est la version dédiée aux véhicules tout terrain. Les rayons internes du bord de la jante ont un profil qui rentre vers le centre, ce qui permet d'avoir un déport négatif protégeant les pièces mécaniques des gravillons et du sable et conçu pour laisser suffisamment d'espace pour les gros freins. Structure très résistante en alliage léger AS7, avec traitement thermique T6 conformément aux réglementations...

#### Informations Techniques :

charge maximum : 1400kg se monte avec la visserie d'origine land rover pour jante alu Taille : 7X16" Déport : ET 0 Entraxe : 5x165.1 Alésage : 114.1mm Couleur : gris anthracite

Référence : **SE3820080051**

Prix : **368,00 € TTC/PIECE**



### JANTE ALUMINIUM RENFORCE RAID EVO CORSE DAKAR ZERO 7x16" ET 0 NOIR MAT

La jante Dakar Zéro, issue de la Dakar Corse, spécialement développée pour la compétition, est la version dédiée aux véhicules tout terrain. Les rayons internes du bord de la jante ont un profil qui rentre vers le centre, ce qui permet d'avoir un déport négatif protégeant les pièces mécaniques des gravillons et du sable et conçu pour laisser suffisamment d'espace pour les gros freins. Structure très résistante en alliage léger AS7, avec traitement thermique T6 conformément aux réglementations...

#### Informations Techniques :

charge maximum : 1400kg se monte avec la visserie d'origine land rover pour jante alu Taille : 7X16" Déport : ET 0 Entraxe : 5x165 Alésage : 114.1mm Couleur : noir mat

Référence : **SE3820080041**

Prix : **352,00 € TTC/PIECE**

## EQUIPEMENTS POUR LAND ROVER DEFENDER 90



### JANTE ALUMINIUM RENFORCE RAID EVO CORSE DAKAR ZERO 8x16" ET 0 BLANCHE

La jante Dakar Zéro, issue de la Dakar Corse, spécialement développée pour la compétition, est la version dédiée aux véhicules tout terrain. Les rayons internes du bord de la jante ont un profil qui rentre vers le centre, ce qui permet d'avoir un déport négatif protégeant les pièces mécaniques des gravillons et du sable et conçu pour laisser suffisamment d'espace pour les gros freins. Structure très résistante en alliage léger AS7, avec traitement thermique T6 conformément aux réglementations...

#### Informations Techniques :

charge maximum : 1200kg se monte avec la visserie d'origine land rover pour jante alu Taille : 8X16" Déport : ET 0 Entraxe : 5x165.1 Alésage : 114.1mm Couleur : blanc

Référence : SE5220110011

Prix : 368,00 € TTC/PIECE



### JANTE ALUMINIUM RENFORCE RAID EVO CORSE DAKAR ZERO 8x16" ET 0 BRONZE MAT

La jante Dakar Zéro, issue de la Dakar Corse, spécialement développée pour la compétition, est la version dédiée aux véhicules tout terrain. Les rayons internes du bord de la jante ont un profil qui rentre vers le centre, ce qui permet d'avoir un déport négatif protégeant les pièces mécaniques des gravillons et du sable et conçu pour laisser suffisamment d'espace pour les gros freins. Structure très résistante en alliage léger AS7, avec traitement thermique T6 conformément aux réglementations...

#### Informations Techniques :

charge maximum : 1200kg se monte avec la visserie d'origine land rover pour jante alu Taille : 8X16" Déport : ET 0 Entraxe : 5x165.1 Alésage : 114.1mm Couleur : bronze mat

Référence : SE5220110111

Prix : 388,00 € TTC/PIECE

## EQUIPEMENTS POUR LAND ROVER DEFENDER 90



### JANTE ALUMINIUM RENFORCE RAID EVO CORSE DAKAR ZERO 8x16" ET 0 GRIS

La jante Dakar Zéro, issue de la Dakar Corse, spécialement développée pour la compétition, est la version dédiée aux véhicules tout terrain. Les rayons internes du bord de la jante ont un profil qui rentre vers le centre, ce qui permet d'avoir un déport négatif protégeant les pièces mécaniques des gravillons et du sable et conçu pour laisser suffisamment d'espace pour les gros freins. Structure très résistante en alliage léger AS7, avec traitement thermique T6 conformément aux réglementations...

**Informations Techniques :**

*charge maximum : 1200kg se monte avec la visserie d'origine land rover pour jante alu Taille : 8X16" Déport : ET 0 Entraxe : 5x165.1 Alésage : 114.1mm Couleur : gris*

**Référence : SE5220110031**

Prix : **388,00 € TTC/PIECE**



### JANTE ALUMINIUM RENFORCE RAID EVO CORSE DAKAR ZERO 8x16" ET 0 GRIS ANTHRACITE

La jante Dakar Zéro, issue de la Dakar Corse, spécialement développée pour la compétition, est la version dédiée aux véhicules tout terrain. Les rayons internes du bord de la jante ont un profil qui rentre vers le centre, ce qui permet d'avoir un déport négatif protégeant les pièces mécaniques des gravillons et du sable et conçu pour laisser suffisamment d'espace pour les gros freins. Structure très résistante en alliage léger AS7, avec traitement thermique T6 conformément aux réglementations...

**Informations Techniques :**

*charge maximum : 1200kg se monte avec la visserie d'origine land rover pour jante alu Taille : 8X16" Déport : ET 0 Entraxe : 5x165.1 Alésage : 114.1mm Couleur : gris anthracite*

**Référence : SE5220110051**

Prix : **388,00 € TTC/PIECE**

## EQUIPEMENTS POUR LAND ROVER DEFENDER 90



### JANTE ALUMINIUM RENFORCE RAID EVO CORSE DAKAR ZERO 8x16" ET 0 NOIR BRILLANT

La jante Dakar Zéro, issue de la Dakar Corse, spécialement développée pour la compétition, est la version dédiée aux véhicules tout terrain. Les rayons internes du bord de la jante ont un profil qui rentre vers le centre, ce qui permet d'avoir un déport négatif protégeant les pièces mécaniques des gravillons et du sable et conçu pour laisser suffisamment d'espace pour les gros freins. Structure très résistante en alliage léger AS7, avec traitement thermique T6 conformément aux réglementations...

#### Informations Techniques :

charge maximum : 1200kg se monte avec la visserie d'origine land rover pour jante alu Taille : 8X16" Déport : ET 0 Entraxe : 5x165.1 Alésage : 114.1mm Couleur : noir brillant

Référence : SE5220110141

Prix : 388,00 € TTC/PIECE



### JANTE ALUMINIUM RENFORCE RAID EVO CORSE DAKAR ZERO 8x16" ET 0 NOIR MAT POUR LAND ROVER DEFENDER 1983-2018

La jante Dakar Zéro, issue de la Dakar Corse, spécialement développée pour la compétition, est la version dédiée aux véhicules tout terrain. Les rayons internes du bord de la jante ont un profil qui rentre vers le centre, ce qui permet d'avoir un déport négatif protégeant les pièces mécaniques des gravillons et du sable et conçu pour laisser suffisamment d'espace pour les gros freins. Structure très résistante en alliage léger AS7, avec traitement thermique T6 conformément aux réglementations...

#### Informations Techniques :

charge maximum : 1200kg se monte avec la visserie d'origine land rover pour jante alu Taille : 8X16" Déport : ET 0 Entraxe : 5x165.1 Alésage : 114.1mm Couleur : noir mat

Référence : SE5220110041

Prix : 368,00 € TTC/PIECE

## JANTES BEADLOCK

**EQUIPEMENTS POUR LAND ROVER DEFENDER 90****JANTE ACIER BEADLOCK GOSS SOFT8 BLACK MAT**

Jante acier Beadlock Soft8 Finition black mat le montage Beadlock rend le pneu solidaire de la jante, même à très basse pression utilisation exclusive en compétition livré sans visserie ni cache moyeu se monte sur le véhicule avec de possibles modifications de carrosserie (nous consulter pour confirmer la compatibilité de votre véhicule) modèle disponible en : Largeur Diamètre Nb de trous Entraxe Déport Center bore 9 17 5 165.1 6 125

**Références :**

**775BK** - JANTE ACIER BEADLOCK GOSS SOFT8 BLACK MAT 9 X 17 ENTRAXE 5 X 165.1 DEPORT 6  
Prix : 273,00 € TTC/PIECE

**JANTE ALUMINIUM DOUBLE BEADLOCK HUTCHINSON 7X16 5X165 LAND ROVER DEFENDER NOIR**

Ayant fait leurs preuves durant de nombreuses années dans le domaine militaire, les amateurs d'off road peuvent désormais profiter de la technologie Beadlock offerte par les jantes HUTCHINSON ! Vous en avez rêvé, HUTCHINSON l'a fait. Une jante robuste qui vous permet de dégonfler à souhait sans risque de déjanter, c'est possible ! Qu'est-ce qu'une jante BEADLOCK ? A L'origine c'est une jante standard en acier ou en aluminium qui est décollée sur sa partie extérieur (simple beadlock) ou...

**Informations Techniques :**

*Caractéristiques : - Entraxe : 5 x 165.1- Taille de la jante : 7 x 16" -  
Modèle de boulon : 165.1 mm BCD- Alésage : 106.2 mm-  
Centerboard : 114.3 mm- Charge : 1 500kg- Jante en alliage- Jante avec beadlock - Backspacing 4.89" (124.3 mm)*

**Référence : WA-0604B**

Prix : **1 672,80 € TTC/PIECE**

**JANTES TÔLES / ACIER**

**EQUIPEMENTS POUR LAND ROVER DEFENDER 90****JANTE ACIER GOSS DAYTONA STREET LOCK**

Jante acier Goss Daytona Street Lock. Finition noire mat Ring gris anthracite avec visseries apparentes. Structure renforcée pour une utilisation Off-Road Look Beadlock (cette jante n'est pas une beadlock) livré sans visserie ni cache moyeu se monte sur le véhicule avec de possibles modifications de carrosserie (nous consulter pour confirmer la compatibilité de votre véhicule) modèle disponible en : Largeur Diamètre Nb de trous Entraxe Déport Center...

**Références :**

**626BK** - JANTE ACIER GOSS DAYTONA STREET LOCK 7 X 16  
ENTRAXE 5 X 165.1 DEPORT 10  
Prix : 170,00 € TTC/PIECE

**JANTE ACIER GOSS DEFMATCH**

couleur : Noir mat livré sans visserie ni cache moyeu modèle disponible en : Largeur Diamètre Nb de trous Entraxe Déport Center bore 7 16 5 165.1 -25 116.1

**Références :**

**926BK** - JANTE ACIER GOSS DEFMATCH 7 X 16 ENTRAXE 5 X  
165.1 DEPORT -25  
Prix : 150,00 € TTC/PIECE

**JANTE ACIER GOSS MODULAR BLACK**

Jante acier Modular Finition BLACK Structure renforcée pour une utilisation Off-Road livré sans visserie ni cache moyeu se monte sur le véhicule avec de possibles modifications de carrosserie (nous consulter pour confirmer la compatibilité de votre véhicule) modèle disponible en : Largeur Diamètre Nb de trous Entraxe Déport Center bore 8 15 5 165.1 13 125

**Références :**

**410BK** - JANTE ACIER GOSS MODULAR BLACK 10 X 15  
ENTRAXE 5 X 165.1 DEPORT -32  
Prix : 112,00 € TTC/PIECE  
**426NBK** - JANTE ACIER GOSS MODULAR BLACK 7 X 16  
ENTRAXE 5 X 165.1 DEPORT -20  
Prix : 104,00 € TTC/PIECE  
**426BK** - JANTE ACIER GOSS MODULAR BLACK 7 X 16 ENTRAXE  
5 X 165.1 DEPORT 10  
Prix : 104,00 € TTC/PIECE  
**407BK** - JANTE ACIER GOSS MODULAR BLACK 8 X 15 ENTRAXE  
5 X 165.1 DEPORT 13  
Prix : 98,00 € TTC/PIECE

**EQUIPEMENTS POUR LAND ROVER DEFENDER 90****JANTE ACIER GOSS MODULAR CHROME**

Jante acier Modular Finition CHROME Structure renforcée pour une utilisation Off-Road livré sans visserie ni cache moyeu se monte sur le véhicule avec de possibles modifications de carrosserie (nous consulter pour confirmer la compatibilité de votre véhicule) modèle disponible en : Largeur Diamètre Nb de trous Entraxe Déport Center bore 7 15 5 165.1 10 125

**Références :**

**405CH** - JANTE ACIER GOSS MODULAR CHROME 7 X 15  
ENTRAXE 5 X 165.1 DEPORT 10  
Prix : 163,00 € TTC/PIECE

**JANTE ACIER GOSS SOFT8 BLACK MAT**

Jante acier Soft8 Finition black mat Structure renforcée pour une utilisation Off-Road livré sans visserie ni cache moyeu se monte sur le véhicule avec de possibles modifications de carrosserie (nous consulter pour confirmer la compatibilité de votre véhicule) modèle disponible en : Largeur Diamètre Nb de trous Entraxe Déport Center bore 9 17 5 165.1 6 125

**Références :**

**575BK** - JANTE ACIER GOSS SOFT8 BLACK MAT 9 X 17  
ENTRAXE 5 X 165.1 DEPORT 6  
Prix : 151,00 € TTC/PIECE

**JANTE ACIER GOSS TRIANGULAR BLACK**

Jante acier Triangular Finition BLACK Structure renforcée pour une utilisation Off-Road livré sans visserie ni cache moyeu se monte sur le véhicule avec de possibles modifications de carrosserie (nous consulter pour confirmer la compatibilité de votre véhicule) modèle disponible en : Largeur Diamètre Nb de trous Entraxe Déport Center bore 7 16 5 165.1 11 125

**Références :**

**326BK** - JANTE ACIER GOSS TRIANGULAR BLACK 7 X 16  
ENTRAXE 5 X 165.1 DEPORT 11  
Prix : 102,00 € TTC/PIECE  
**365BK** - JANTE ACIER GOSS TRIANGULAR BLACK 8 X 17  
ENTRAXE 5 X 165.1 DEPORT 0  
Prix : 136,00 € TTC/PIECE



**EQUIPEMENTS POUR LAND ROVER DEFENDER 90****JANTE ACIER GOSS TRIANGULAR SILVER**

Jante acier Triangular Finition SILVER / GUN METAL GRAY Structure renforcée pour une utilisation Off-Road livré sans visserie ni cache moyeu se monte sur le véhicule avec de possibles modifications de carrosserie (nous consulter pour confirmer la compatibilité de votre véhicule) modèle disponible en : Largeur Diamètre Nb de trous Entraxe Déport Center bore 7 16 5 165.1 11 125

**Références :**

**326GM** - JANTE ACIER GOSS TRIANGULAR SILVER 7 X 16  
ENTRAXE 5 X 165.1 DEPORT 11  
Prix : 102,00 € TTC/PIECE

**JANTE ACIER GOSS TRIANGULAR WHITE**

Jante acier Triangular Finition WHITE Structure renforcée pour une utilisation Off-Road livré sans visserie ni cache moyeu se monte sur le véhicule avec de possibles modifications de carrosserie (nous consulter pour confirmer la compatibilité de votre véhicule) modèle disponible en : Largeur Diamètre Nb de trous Entraxe Déport Center bore 7 16 5 165.1 11 125

**Références :**

**326WH** - JANTE ACIER GOSS TRIANGULAR WHITE 7 X 16  
ENTRAXE 5 X 165.1 DEPORT 11  
Prix : 102,00 € TTC/PIECE

**ECLAIRAGE & ENERGIE****BATTERIES, SUPPORTS & ACCESSOIRES**

## EQUIPEMENTS POUR LAND ROVER DEFENDER 90



### SUPPORT DOUBLE BATTERIE LAND ROVER DEFENDER - FRONTRUNNER

Ce support de batterie vous permet d'enlever le support de batterie original et de le remplacer par celui-ci. Il contient 2 batteries qui utilisent le même support. Ce kit contient toutes les pièces d'installation. Le support est fabriqué en acier inoxydable 3CR12 époxy noir. Il correspond à tous les modèles du Land Rover Defender. Ce support correspond aux véhicules avec une conduite à droite ainsi qu'aux véhicules avec une conduite à gauche. Des modifications peuvent s'avérer...

#### Informations Techniques :

Contient : 1 x Support de batterie Boulons J Pièces d'installation  
Matériau utilisé: Acier époxy noir Dimensions du produit: 400mm longueur x 27mm largeur x 250mm hauteur (boulons J inclus)

Référence : **BBLD001**

Prix : **22,17 € TTC/PIECE**

## KIT D'ÉCLAIRAGE SPÉCIFIQUE VÉHICULE



### OPTIQUE / PHARE LED VISION-X VORTEX 7" VISION-X NOIR/CHROME

Le Vortex est un projecteur full LED homologué ECE, il est doté de feu de position, feu dirune (halo de led circulaire) et fonction codes et phares En outre au niveau des performances il offre bien plus de visibilité que ses concurrents, notamment grâce à ses deux petites led devant qui couvre l'avant du véhicule et qui empêche les zones dites "noires" ces optiques se montent en remplacement des optiques d'origines halogènes qui équipent tous les véhicules à feux ronds 7 pouces (exemples :...)

Référence : **XIL-7RELBKIT**

Prix : **980,00 € TTC/PAIRE**

## KIT DE CONVERSION ÉCLAIRAGE

**EQUIPEMENTS POUR LAND ROVER DEFENDER 90****OPTIQUE / PHARE LED VISION-X VORTEX 7"  
VISION-X NOIR/CHROME**

Le Vortex est un projecteur full LED homologué ECE, il est doté de feu de position, feu dirune (halo de led circulaire) et fonction codes et phares En outre au niveau des performances il offre bien plus de visibilité que ses concurrents, notamment grâce à ses deux petites led devant qui couvre l'avant du véhicule et qui empêche les zones dites "noires" ces optiques se montent en remplacement des optiques d'origines halogènes qui équipent tous les véhicules à feux ronds 7 pouces (exemples :...)

**Référence : XIL-7RELBKIT****Prix : 980,00 € TTC/PAIRE****PHARES & LONGUES-PORTÉES****PHARES ET LONGUES-PORTÉES****OPTIQUE / PHARE LED VISION-X VORTEX 7"  
VISION-X NOIR/CHROME**

Le Vortex est un projecteur full LED homologué ECE, il est doté de feu de position, feu dirune (halo de led circulaire) et fonction codes et phares En outre au niveau des performances il offre bien plus de visibilité que ses concurrents, notamment grâce à ses deux petites led devant qui couvre l'avant du véhicule et qui empêche les zones dites "noires" ces optiques se montent en remplacement des optiques d'origines halogènes qui équipent tous les véhicules à feux ronds 7 pouces (exemples :...)

**Référence : XIL-7RELBKIT****Prix : 980,00 € TTC/PAIRE****PERFORMANCE & OPTIMISATION****COMPÉTITION****ACCESSOIRES COMPÉTITION**

## EQUIPEMENTS POUR LAND ROVER DEFENDER 90



### BAVETTES BLANCHE SEMI-RIGIDES 328x498

Vendu à la paire. Bavettes blanches. Dimensions : 345x495mm. Couleur blanche. Epaisseur : 2mm. Silencieuses aux impacts, ne flottent pas avec la vitesse, facile à retailler / adapter.

**Référence : ACBA014**

Prix : **20,00 € TTC/PAIRE**

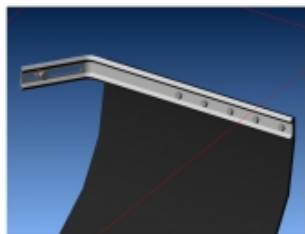

### KIT DE MONTAGE BAVETTES

Vendu à la paire. Kit complet pour réaliser avec facilité la fixation sur le véhicule de 2 bavettes grâce à deux équerres zinguées. Kit livré complet avec visserie et notice.

**Référence : ACBA113**

Prix : **26,00 € TTC/PAIRE**



### KIT SANGLES MONTAGE BAVETTES

Vendu à la paire. Kit de sangles grises permettant de relever à volonté les bavettes de votre véhicule. Kit complet pour une paire de bavette : Comes à griffe, sangle, équerres de renfort, visserie, notice.

**Référence : ACBA112**

Prix : **26,00 € TTC/PAIRE**

## ECHAPPEMENTS

## EQUIPEMENTS POUR LAND ROVER DEFENDER 90



**ECHAPPEMENT INOX : DECATALYSEUR\*\* POUR  
LAND ROVER DEFENDER 90/110/130 DE 1999-2006  
TD4 2.4L**

Référence : **LAND101**  
Prix : **537,00 € TTC/PIECE**

**EQUIPEMENTS POUR LAND ROVER DEFENDER 90**

**ECHAPPEMENT INOX : DECATALYSEUR\*\* POUR  
LAND ROVER DEFENDER 90/110/130 DE 2007-2012  
TD4 2.4L**

Référence : LAND100  
Prix : 537,00 € TTC/PIECE



**ECHAPPEMENT INOX : INTERMEDIAIRE AVEC  
SILENCIEUX POUR LAND ROVER DEFENDER 90 DE  
1999-2018 TD5 / TD4**

Référence : LAND102  
Prix : 647,00 € TTC/PIECE



**ECHAPPEMENT INOX : INTERMEDIAIRE SANS  
SILENCIEUX POUR LAND ROVER DEFENDER 90 DE  
1999-2018 TD5 / TD4**

Référence : LAND103  
Prix : 318,00 € TTC/PIECE



**ECHAPPEMENT INOX : TUBE ARRIERE POUR  
LAND ROVER DEFENDER 90 DE 1999-2018 TD5 /  
TD4**

Référence : LAND104  
Prix : 511,00 € TTC/PIECE

**EQUIPEMENTS POUR LAND ROVER DEFENDER 90****ECHAPPEMENT INOX : TUBE REMPLACEMENT  
FILTRE A PARTICULE\*\* POUR LAND ROVER  
DEFENDER 90/110/130 DE 2012-2018 TD4 2.2L**

Référence : **LAND110**  
Prix : **643,00 € TTC/PIECE**

**LIGNE ECHAPPEMENT COMPLETE INOX POUR  
LAND ROVER DEFENDER 90 TD5**

Spécialiste de l'échappement inox depuis plus de 10 ans, Tecinox étudie, conçoit et fabrique tous les systèmes d'échappement sur mesure et prêt à poser pour les 4x4. Les avantages de la ligne d'échappement Tecinox : Amélioration du rendement des flux de gaz de votre véhicule tout terrain : augmentation du couple moteur. Amélioration de la garde au sol, diminution du poids. Conception INOX : augmente la durée de vie de votre échappement. Ligne...

Référence : **ECHAPDEF90**  
Prix : **1 610,25 € TTC/KIT**

**EMBRAYAGE RENFORCÉ****KIT EMBRAYAGE RENFORCE XTREME OUTBACK  
AVEC VOLANT MOTEUR POUR LAND ROVER  
DEFENDER TD4 2.2L ET 2.4L**

Disque d'embrayage renforcée avec revêtement organique et mécanisme renforcé (avec une pression supérieure). La pédale d'embrayage peut éventuellement devenir sensiblement plus dure (augmentation de tenue 30 %). Utilisation Idéale pour tracter les remorques ou fonctionnement avec une charge spéciale, loisirs, dunes. Kit complet : Disque d'embrayage mécanisme butée roulement volant moteur Kit adapté pour les véhicules suivants : LAND ROVER DEFENDER TD4 2.2L ET...

Référence : **KLR26623-1A**  
Prix : **1 702,00 € TTC/KIT**

## EQUIPEMENTS POUR LAND ROVER DEFENDER 90



### **KIT EMBRAYAGE RENFORCE XTREME OUTBACK AVEC VOLANT MOTEUR POUR LAND ROVER DEFENDER TD5**

Disque d'embrayage renforcée avec revêtement organique et mécanisme renforcé (avec une pression supérieure). La pédale d'embrayage peut éventuellement devenir sensiblement plus dure (augmentation de tenue 40 %). Utilisation Idéale pour tracter les remorques ou fonctionnement avec une charge spéciale, loisirs, dunes. Kit complet : Disque d'embrayage mécanisme butée roulement bague pilote volant moteur mono masse centreur Kit adapté pour les véhicules suivants : LAND ...

**Référence : KLR27525-1A**

**Prix : 1 501,00 € TTC/KIT**



### **KIT EMBRAYAGE RENFORCE XTREME OUTBACK POUR LAND ROVER DEFENDER ET DISCOVERY 1 200/300TDI**

Disque d'embrayage renforcée avec revêtement organique et mécanisme renforcé (avec une pression supérieure). La pédale d'embrayage peut éventuellement devenir sensiblement plus dure (augmentation de tenue 30 %). Utilisation Idéale pour tracter les remorques ou fonctionnement avec une charge spéciale, loisirs, dunes. Kit complet : Disque d'embrayage mécanisme butée roulement. Kit adapté pour les véhicules suivants : LAND ROVER DEFENDER LAND ROVER DISCOVERY 2.5L 4 CYL....

**Référence : KLR24006-1A**

**Prix : 568,00 € TTC/KIT**



### **KIT EMBRAYAGE RENFORCE XTREME OUTBACK POUR LAND ROVER DEFENDER TD5 DE RECHANGE POUR KIT LR27525HDCF**

KIT DE RECHANGE POUR KIT 4-LR27525HDCF Disque d'embrayage renforcée avec revêtement organique et mécanisme renforcé (avec une pression supérieure). La pédale d'embrayage peut éventuellement devenir sensiblement plus dure (augmentation de tenue 30 %). Utilisation Idéale pour tracter les remorques ou fonctionnement avec une charge spéciale, loisirs, dunes. Kit complet : Disque d'embrayage mécanisme butée roulement. Kit adapté pour les véhicules suivants : LAND ROVER...

**Référence : KLR27025-1A**

**Prix : 714,00 € TTC/KIT**



**EQUIPEMENTS POUR LAND ROVER DEFENDER 90****KIT EMBRAYAGE RENFORCE XTREME OUTBACK  
POUR LAND ROVER V8 ESSENCE**

Disque d'embrayage renforcée avec revêtement organique et mécanisme renforcé (avec une pression supérieure). La pédale d'embrayage peut éventuellement devenir sensiblement plus dure (augmentation de tenue 25 %). Utilisation Idéale pour tracter les remorques ou fonctionnement avec une charge spéciale, loisirs, dunes. Kit complet : Disque d'embrayage mécanisme butée roulement. Kit adapté pour les véhicules suivants : LAND ROVER DISCOVERY LAND ROVER DEFENDER LAND ROVER...

**Référence : KLR27002-1A**

Prix : **656,00 € TTC/KIT**

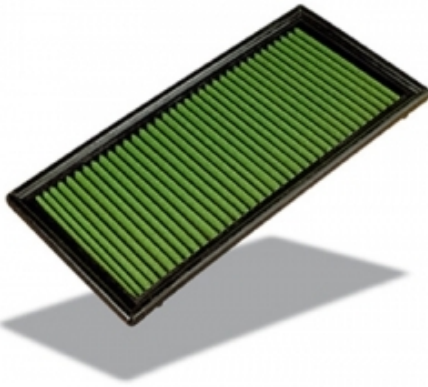
**FILTRATION PERFORMANCE****GREEN FILTRE PLAT POUR LAND ROVER  
DEFENDER / DISCOVERY / FREELANDER / RANGE  
ROVER P38**

GREEN AIR FILTER vous offre la possibilité de remplacer avantageusement le filtre à air d'origine de votre voiture par un produit offrant un meilleur passage d'air et rendement moteur, une meilleure filtration et une plus grande durée de vie, sans aucune modification pour son montage. Filtre en coton, nettoyable et réutilisable Se monte en lieu et place de votre filtre d'origine pour une utilisation en rallye-raid ou pour un usage routier quotidien. Caractéristiques : pouvoir filtrant...

**Référence : P918290**

Prix : **68,00 € TTC/PIECE**

**FREINAGE RENFORCÉ****DISQUE DE FREIN RENFORCÉ**

## EQUIPEMENTS POUR LAND ROVER DEFENDER 90



### DISQUES ARRIERE DBA STREET SERIES T2 290MM POUR DEFENDER AVANT 2007

DBA a breveté son système de ventilation des disques "kangaroo Paw" ou Patte de Kangourou. Ce système permet une ventilation beaucoup plus efficace pour maintenir les disques aux températures les plus basses lors d'une utilisation intensive. L'utilisation du Kangaroo Paw en lieu et place des systèmes conventionnels à colonnes ou parois permet d'augmenter l'efficacité du refroidissement en comparaison avec la plupart des autres disques ventilés. Ce système réduit grandement le risque de...

#### Informations Techniques :

Diamètre extérieur : 290 mm Diamètre intérieur : 101 mm Epaisseur : 13 mm

Référence : **DBA088S**  
Prix : **262,42 € TTC/PAIRE**



### DISQUES AVANT DBA 4000 SERIES T3 298MM POUR LAND ROVER DEFENDER 90/110/130, DISCOVERY 1 ET LAND ROVER RANGE ROVER

DBA a breveté son système de ventilation des disques "kangaroo Paw" ou Patte de Kangourou. Ce système permet une ventilation beaucoup plus efficace pour maintenir les disques aux températures les plus basses lors d'une utilisation intensive. L'utilisation du Kangaroo Paw en lieu et place des systèmes conventionnels à colonnes ou parois permet d'augmenter l'efficacité du refroidissement en comparaison avec la plupart des autres disques ventilés. Ce système réduit grandement le risque de...

#### Informations Techniques :

Diamètre extérieur : 298 mm Diamètre intérieur : 101 mm Epaisseur : 14 mm

Référence : **DBA4086S**  
Prix : **505,20 € TTC/PAIRE**



### DISQUES AVANT DBA 4000 SERIES T3 PLEIN 298MM POUR LAND ROVER DEFENDER 90/110/130, DISCOVERY 1 ET LAND ROVER RANGE ROVER

#### Informations Techniques :

Diamètre extérieur : 298 mm Diamètre intérieur : 101 mm Epaisseur : 14 mm

Référence : **DBA4087S**  
Prix : **379,73 € TTC/PAIRE**

## EQUIPEMENTS POUR LAND ROVER DEFENDER 90

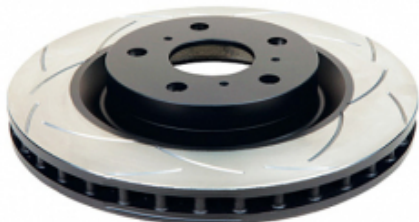
### DISQUES AVANT DBA STREET SERIES T2 NON VENTILE POUR LAND ROVER DEFENDER 90/110/130, DISCOVERY 1 ET LAND ROVER RANGE ROVER

DBA a breveté son système de ventilation des disques "kangaroo Paw" ou Patte de Kangourou. Ce système permet une ventilation beaucoup plus efficace pour maintenir les disques aux températures les plus basses lors d'une utilisation intensive. L'utilisation du Kangaroo Paw en lieu et place des systèmes conventionnels à colonnes ou parois permet d'augmenter l'efficacité du refroidissement en comparaison avec la plupart des autres disques ventilés. Ce système réduit grandement le risque de...

#### Informations Techniques :

Diamètre extérieur : 298 mm Diamètre intérieur : 101 mm Epaisseur : 14 mm REFERENCE COMPATIBLE LAND ROVER FTC3846 LAND ROVER FRC7392 LAND ROVER LR017951 LAND ROVER FRC7329 ROVER R571762 A.B.S. 15615 ABEX W0502 ACDelco AC2315D APEC braking DSK908 ATE 24111401081 ATE 24011401081 BENDIX 561352B BENDIX 338750 BENDIX 561352BC BLUE...

Référence : **DBA087S**

Prix : **310,00 € TTC/PAIRE**

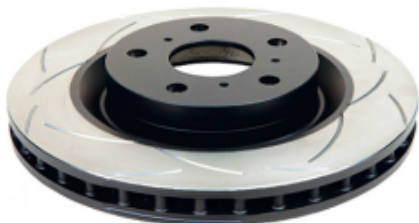
### DISQUES AVANT DBA STREET SERIES T2 VENTILE POUR LAND ROVER DEFENDER 90/110/130, DISCOVERY 1 ET LAND ROVER RANGE ROVER

DBA a breveté son système de ventilation des disques "kangaroo Paw" ou Patte de Kangourou. Ce système permet une ventilation beaucoup plus efficace pour maintenir les disques aux températures les plus basses lors d'une utilisation intensive. L'utilisation du Kangaroo Paw en lieu et place des systèmes conventionnels à colonnes ou parois permet d'augmenter l'efficacité du refroidissement en comparaison avec la plupart des autres disques ventilés. Ce système réduit grandement le risque de...

#### Informations Techniques :

Diamètre extérieur : 298 mm Diamètre intérieur : 101.6 mm Epaisseur : 24 mm REFERENCE COMPATIBLE LAND ROVER FTC902 LAND ROVER LR017952 A.B.S. 16135 ABEX W0518 ACDelco AC2317D APEC braking DSK931 ATE 24112401431 ATE 24012401431 BENDIX 561629BC BENDIX 561629B BLUE PRINT ADJ134324 BOSCH F026A01039 BOSCH 0986478824 BRADI 1032624 Brake...

Référence : **DBA086S**

Prix : **325,00 € TTC/PAIRE**

## EQUIPEMENTS POUR LAND ROVER DEFENDER 90

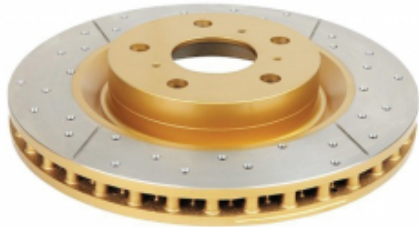

### DISQUES AVANT PERCES RAINURES VENTILES DBA GOLD POUR LAND ROVER DEFENDER

Pour LAND ROVER Defender >94 et Defender >99 Diamètre 298 mm  
Convient également pour Land Rover Discovery 1 2ème montage.

Référence : **DBA086X**  
Prix : **465,05 € TTC/PAIRE**



### DISQUES DE FREIN AVANT RAINURE / POINTE EBC

Pour un freinage performant et endurant Disques rainurés et pointés  
Pour usage sportif et compétition Qualité et précision de fabrication  
Vendus par paire, pour l'essieu avant Ventilé - Ø 298mm - Ep: 24mm -  
Hauteur 71mm - Centreur Ø 101,5mm - 5 Trous

#### Informations Techniques :

*Ces disques de freins rainurés et pointés signés EBC offrent une qualité et une performance de très haut niveau. Ils sont dotés de larges rainures en ellipse afin d'améliorer le refroidissement des surfaces de friction, tout en contribuant à éliminer les impuretés (poussière, débris, gaz) qui s'accumulent sous la zone de contact des plaquettes. Ce procédé permet d'augmenter la puissance et l'endurance du freinage de façon conséquente. Ils améliorent également le freinage en conditions...*

Référence : **MFD-2L09RP**  
Prix : **384,68 € TTC/PAIRE**



### DISQUES DE FREIN AVANT RAINURE / POINTE EBC

Pour un freinage performant et endurant Disques rainurés et pointés  
Pour usage sportif et compétition Qualité et précision de fabrication  
Vendus par paire, pour l'essieu avant

#### Informations Techniques :

*Ces disques de freins rainurés et pointés signés EBC offrent une qualité et une performance de très haut niveau. Ils sont dotés de larges rainures en ellipse afin d'améliorer le refroidissement des surfaces de friction, tout en contribuant à éliminer les impuretés (poussière, débris, gaz) qui s'accumulent sous la zone de contact des plaquettes. Ce procédé permet d'augmenter la puissance et l'endurance du freinage de façon conséquente. Ils améliorent également le freinage en conditions...*

## EQUIPEMENTS POUR LAND ROVER DEFENDER 90

Référence : MFD-2L12RP  
Prix : 251,29 € TTC/PAIRE

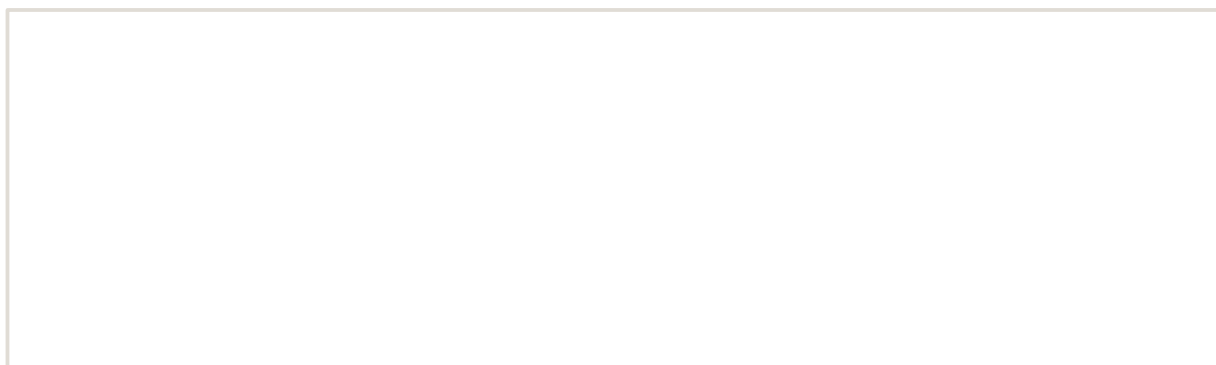

FLEXIBLE DE FREIN

## EQUIPEMENTS POUR LAND ROVER DEFENDER 90



### FLEXIBLES DE FREINS RENFORCEE QUALITE AVIATION POUR LAND ROVER DEFENDER 90/110 (NON ABS) DE 1983 A 1990

Leader mondial du flexible de frein, Goodridge a fait ses preuves en compétition depuis de nombreuses années. Issu de la compétition, le flexible est réalisé en Teflon avec une tresse de renfort en inox garantissant une très bonne résistance à la corrosion et à la température. Durite évitant la déformation du flexible lors du freinage et garantissant une distance de freinage plus courte.

#### Informations Techniques :

POUR LAND ROVER DEFENDER 90/110 (NON ABS) DE 1983 A 1990

Référence : **SLR0114-3**

Prix : **84,00 € TTC/KIT**



### FLEXIBLES DE FREINS RENFORCEE QUALITE AVIATION POUR LAND ROVER DEFENDER 90/110 (NON ABS) DE 1990 A 2001

Leader mondial du flexible de frein, Goodridge a fait ses preuves en compétition depuis de nombreuses années. Issu de la compétition, le flexible est réalisé en Teflon avec une tresse de renfort en inox garantissant une très bonne résistance à la corrosion et à la température. Durite évitant la déformation du flexible lors du freinage et garantissant une distance de freinage plus courte.

#### Informations Techniques :

POUR LAND ROVER DEFENDER 90/110 (NON ABS) DE 1990 A 2001

Référence : **SLR0105-3**

Prix : **84,00 € TTC/KIT**



### FLEXIBLES DE FREINS RENFORCEE QUALITE AVIATION POUR LAND ROVER DEFENDER 90/110 TD5 (AVEC ABS) DE 2002 A 2004

Leader mondial du flexible de frein, Goodridge a fait ses preuves en compétition depuis de nombreuses années. Issu de la compétition, le flexible est réalisé en Teflon avec une tresse de renfort en inox garantissant une très bonne résistance à la corrosion et à la température. Durite évitant la déformation du flexible lors du freinage et garantissant une distance de freinage plus courte.

#### Informations Techniques :

POUR LAND ROVER DEFENDER 90/110 TD5 (AVEC ABS) DE 2002 A 2004

Référence : **SLR0108-4**

Prix : **111,00 € TTC/KIT**

## EQUIPEMENTS POUR LAND ROVER DEFENDER 90

### PLAQUETTES DE FREIN RENFORCÉES



#### JEU DE 4 PLAQUETTES DE FREIN AVANT EBC GREENSTUFF POUR LAND ROVER DEFENDER

Defender 110 - Longueur 126mm - Sans témoin

##### Informations Techniques :

Cet article se monte sur les modèles suivants : - LAND ROVER Defender 2,5TD 09/86-08/90 (110 - Longueur 126mm - Clavetée - Après N° série A700102) - LAND ROVER Defender 200TDi 09/90-09/95 (Defender 110 - Longueur 126mm - Sans témoin) - LAND ROVER Defender 300TDi 10/95-98 (Longueur 126mm - Clavetée sans témoin) - LAND ROVER Defender TD5 98- (Longueur 126mm - Clavetée sans témoin)

Référence : **MFP-2L02GS**

Prix : **127,61 € TTC/JEU**



#### JEU DE 4 PLAQUETTES DE FREIN AVANT EBC ULTIMAX POUR LAND ROVER

Longueur 104mm - Clavetée sans témoin Le jeu de 4 plaquettes s'adapte aux modèles suivants : - Defender 2,5D 01/84-09/86 (90 - Longueur 104mm - Clavetée sans témoin) - Defender 2,5TD 09/86-08/90 (90 - Longueur 105mm - Clipsée - Jusqu'au N° de série HA700101) - Range Classic 86-94 (Sans témoin)

##### Informations Techniques :

Dimensions : - longueur : 105 mm - hauteur : 75 mm - épaisseur : 18 mm

Référence : **MFP-2L41EBC**

Prix : **61,78 € TTC/JEU**



#### JEU PLAQUETTES DE FREIN AVANT DBA STREET SERIES POUR DEFENDER 90/110/130

Les plaquettes de frein Street Performance (SS) de DBA ont été conçues pour les conducteurs à la recherche de performances de freinage améliorées. Les plaquettes de frein DBA Street Performance sont développées pour fournir une réponse de friction efficace à l'application de la pédale et offrir une faible usure et une minimisation de la poussière. DBA recommande les plaquettes de frein Street Performance pour une conduite au quotidien et les véhicules de performance, les 4x4 et les SUV. Ils sont...

##### Informations Techniques :

HAUTEUR :68.5 LONGUEUR:126.5 EPAISSEUR :17.2

Référence : **DB1305SS**

Prix : **107,80 € TTC/JEU**

## EQUIPEMENTS POUR LAND ROVER DEFENDER 90



### JEU PLAQUETTES DE FREIN AVANT EBC GREENSTUFF POUR LAND ROVER

Pour les véhicules suivants : - Landrover Discovery 1 - Landrover Defender 90 (200TDI) - Landrover Defender 110 (200TDI) - Landrover Defender 130 (200TDI)

**Informations Techniques :**

*Clipsée avec témoin*

**Référence : MFP-2L14GS**

Prix : **111,89 € TTC/JEU**



### JEU PLAQUETTES DE FREIN AVANT EBC ULTIMAX POUR LAND ROVER

Pour les véhicules suivants : - Landrover Range Classic - Landrover Discovery 1 - Landrover Defender 90 (200TDI) - Landrover Defender 110 (200TDI) - Landrover Defender 130 (200TDI)

**Informations Techniques :**

*Dimensions : - longueur : 105 mm - hauteur : 72 mm - épaisseur : 17 mm  
Clipsée avec témoin*

**Référence : MFP-2L14EBC**

Prix : **77,43 € TTC/JEU**



### PLAQUETTES DE FREIN AVANT EBC ULTIMAX POUR LAND ROVER

Pour les véhicules suivants : - Landrover Range Classic - Landrover Defender 90 (2,5TD - 200TDI) - Landrover Defender 110 (2,5TD - 200TDI) - Landrover Defender 130 (200TDI)

**Informations Techniques :**

*Defender 90 - Longueur 105mm - Sans témoin Dimensions : -  
longueur : 105 mm - hauteur : 72 mm - épaisseur : 17 mm*

**Référence : MFP-2L13EBC**

Prix : **63,70 € TTC/PIECE**



## EQUIPEMENTS POUR LAND ROVER DEFENDER 90



### PLAQUETTES DE FREIN AVANT EBC ULTIMAX POUR LAND ROVER

Pour les véhicules suivants : - Landrover Defender 90 (2,5TD - 200TDI - 300TDI - TD5) - Landrover Defender 110 (2,5TD - 200TDI - 300TDI) - Landrover Defender 130 (200TDI - 300TDI)

#### Informations Techniques :

Defender 110 - Longueur 126mm - Sans témoin Dimensions : - longueur : 126 mm - hauteur : 68 mm - épaisseur : 18 mm

Référence : **MFP-2L02EBC**

Prix : **86,76 € TTC/PIECE**

## KIT BOITIER ADDITIONNEL



### BOOSTER LAND ROVER DISCOVERY/DEFENDER TD5 BOITE AUTO

- Boîtier qui s'intercale dans le faisceau électrique d'origine du véhicule - Les puissances annoncées ne le sont qu'à titre indicatif et mesurées sur un banc d'essai de puissance et de marque MAHA. Il est possible que les puissances varient de plus ou moins 4% d'un banc d'essai à l'autre. Ceci est dû aux différences de mesure entre les bancs d'essai de puissance et de marques différentes et à l'état mécanique du véhicule. - Nous vous conseillons d'effectuer un banc d'essai avant et après...

#### Informations Techniques :

Un boîtier BOOSTER se branche en parallèle du boîtier électronique d'origine avec un interrupteur ON/OFF (ON= booster / OFF= réglage d'origine) A la revente du véhicule, le boîtier peut être démonté très rapidement et remonté sur un autre véhicule. Nous conseillons dans tous les cas les versions équipées d'un contrôle de température. Augmentation de puissance et du couple pour les moteurs TD équipés d'une pompe à injection électronique permet de gagner +/- 20% de puissance et couple en plus

Référence : **IPRODISA**

Prix : **635,00 € TTC/KIT**

## EQUIPEMENTS POUR LAND ROVER DEFENDER 90



### BOOSTER LAND ROVER DISCOVERY/DEFENDER TD5 BOITE MECA

- Boîtier qui s'intercale dans le faisceau électrique d'origine du véhicule - Les puissances annoncées ne le sont qu'à titre indicatif et mesurées sur un banc d'essai de puissance et de marque MAHA. Il est possible que les puissances varient de plus ou moins 4% d'un banc d'essai à l'autre. Ceci est dû aux différences de mesure entre les bancs d'essai de puissance et de marques différentes et à l'état mécanique du véhicule. - Nous vous conseillons d'effectuer un banc d'essai avant et après...

#### Informations Techniques :

*Un boîtier BOOSTER se branche en parallèle du boîtier électronique d'origine avec un interrupteur ON/OFF (ON= booster / OFF= réglage d'origine) A la revente du véhicule, le boîtier peut être démonté très rapidement et remonté sur un autre véhicule. Nous conseillons dans tous les cas les versions équipées d'un contrôle de température. Augmentation de puissance et du couple pour les moteurs TD équipés d'une pompe à injection électronique*

**Référence : IPRODIS**  
Prix : 635,00 € TTC/KIT

## PERFORMANCES TRANSMISSION

### BLOCAGE DE DIFFÉRENTIEL



### BLOCAGE DE DIFFERENTIEL AVANT OU ARRIERE AIR LOCKER POUR LAND ROVER 24 CANNELURES (vendu sans compresseur)

Blocage ARB pour LAND ROVER DISCOVERY I 93-98 AVANT ET ARRIERE DISCOVERY II; TD 5 ET V8 AVANT ET ARRIERE sauf type P38A Defender 90,110,130 AVANT ET ARRIERE sauf pont type P38A / Salisbury Range Rover -95 AVANT ET ARRIERE sauf pont type P38A / Salisbury / L322 LE BLOCAGE ARB COMPREND : (livré sans compresseur) le différentiel, la tuyauterie, les raccords, la notice de montage, les instructions d'utilisation et la liste des pièces détachées. Quand...

**Référence : RD128**  
Prix : 1 217,00 € TTC/PIECE

## EQUIPEMENTS POUR LAND ROVER DEFENDER 90



### BLOCAGE DE DIFFERENTIEL AVANT OU ARRIERE AIR LOCKER POUR LAND ROVER PONT P38A (vendu sans compresseur)

Blocage ARB pour LAND ROVER pour pont P38A LE BLOCAGE ARB COMPREND : (livré sans compresseur) le différentiel, la tuyauterie, les raccords, la notice de montage, les instructions d'utilisation et la liste des pièces détachées. Quand un véhicule prend un virage, la roue extérieure parcourt une plus grande distance que la roue intérieure, elle doit donc tourner plus vite. Sur tous les véhicules, c'est le différentiel placé entre les demi-arbres de roues qui permet...

**Référence : RD138**  
Prix : **1 254,00 € TTC/PIECE**



### BLOCAGE DE DIFFERENTIEL ELOCKER AVANT OU ARRIERE 100% ELECTRIQUE

BLOCAGE DE DIFFERENTIEL ELOCKER 100% ELECTRIQUE AVANT OU ARRIERE Ce blocage peut être utilisé en blocage avant ou arrière selon descriptif véhicule ci-dessous L'électroaimant doit être fixé après l'installation de la couronne. Véhicules : LANDROVER DISCOVERY 1 ET 2 DE 1993 A 2004 LANDROVER DEFENDER 110,130 DE 1993 A 2004 LANDROVER DEFENDER 90 DE 1983 A 2012 LANDROVER RANGEROVER SERIES 1 DE 1970 A 1996 Nombre de Cannelures : 24 Proposés depuis peu par les fabricants Harrop et Eaton,...

**Référence : A11301**  
Prix : **2 314,00 € TTC/PIECE**

## TRANSMISSION RENFORCÉE



### ARBRE DE TRANSMISSION AVANT GRAND ANGLE POUR LAND ROVER DEFENDER TD4

Arbre de transmission avant pour Defender TD4 90 / 110 / 130 Obligatoire pour toute rehausse de suspension supérieure à +4/5cms

#### Informations Techniques :

*Cet arbre de transmission « mono croisillon » est renforcé et équipé de graisseur. Permet de travailler avec des angles supérieurs de 30% par rapport à celui d'origine ! Il est plus fiable et mieux équilibré qu'un modèle à double croisillon*

**Référence : DA6353**  
Prix : **365,00 € TTC/PIECE**

## RÉSERVOIRS CARBURANT

## RÉSERVOIRS SUPPLÉMENTAIRES

## EQUIPEMENTS POUR LAND ROVER DEFENDER 90



### RESERVOIR A CARBURANT SUPPLEMENTAIRE LRA 50L POUR LAND ROVER DEFENDER 90 TD/TDI

LONGE RANGE AUTOMOTIVE fabrique et fournit des réservoirs auxiliaires et de remplacement de puis 1989. LRA utilise les dernières technologies pour mettre au point et dessiner le réservoir avec la forme la plus adaptée à chaque véhicule. LRA utilise un découpeur plasma contrôlé par ordinateur et la soudure MIG pour faire des cordons pleins et non poreux. Les réservoirs sont cloisonnés, une chambre d'expansion est incorporée dans la conception. Tous les réservoirs sont testés sur pression et...

#### Informations Techniques :

*réservoir supplémentaire en acier, livré complet avec : goulotte pompe durites interrupteur jaugeur capacité du réservoir : 50 litres véhicule : LAND ROVER DEFENDER 90 TD / TDI Les réservoirs supplémentaires LRA se montent facilement. Chaque réservoir LRA possède son orifice de remplissage (double goulotte dans l'emplacement d'origine ou nouvel emplacement) Le carburant est transféré des réservoirs auxiliaires LRA vers le réservoir principale par l'intermédiaire d'une pompe à...*

**Référence : LRALDEF90**

**Prix : 1 844,38 € TTC/PIECE**



### RESERVOIR A CARBURANT SUPPLEMENTAIRE LRA COTE DROIT 42L POUR LAND ROVER DEFENDER 90 TD5/TD4

LONGE RANGE AUTOMOTIVE fabrique et fournit des réservoirs auxiliaires et de remplacement de puis 1989. LRA utilise les dernières technologies pour mettre au point et dessiner le réservoir avec la forme la plus adaptée à chaque véhicule. LRA utilise un découpeur plasma contrôlé par ordinateur et la soudure MIG pour faire des cordons pleins et non poreux. Les réservoirs sont cloisonnés, une chambre d'expansion est incorporée dans la conception. Tous les réservoirs sont testés sur pression et...

#### Informations Techniques :

*réservoir supplémentaire en acier, livré complet avec : goulotte pompe durites interrupteur jaugeur capacité du réservoir : 42 litres véhicule : LAND ROVER DEFENDER 90 TD5 / TD4 Le réservoir se positionne à droite. Peut être couplé avec un second réservoir à gauche Les réservoirs supplémentaires LRA se montent facilement. Chaque réservoir LRA possède son orifice de remplissage (double goulotte dans l'emplacement d'origine ou nouvel emplacement) Le carburant est transféré des...*

**Référence : LRALDEF90TD5A-RH**

**Prix : 2 159,28 € TTC/PIECE**

## EQUIPEMENTS POUR LAND ROVER DEFENDER 90



### RESERVOIR A CARBURANT SUPPLEMENTAIRE LRA COTE GAUCHE 32L POUR LAND ROVER DEFENDER 90 TD5/TD4

LONGE RANGE AUTOMOTIVE fabrique et fournit des réservoirs auxiliaires et de remplacement de puis 1989. LRA utilise les dernières technologies pour mettre au point et dessiner le réservoir avec la forme la plus adaptée à chaque véhicule. LRA utilise un découpeur plasma contrôlé par ordinateur et la soudure MIG pour faire des cordons pleins et non poreux. Les réservoirs sont cloisonnés, une chambre d'expansion est incorporée dans la conception. Tous les réservoirs sont testés sur pression et...

#### Informations Techniques :

*réservoir supplémentaire en acier, livré complet avec : goulotte pompe durites interrupteur jaugeur capacité du réservoir : 32 litres véhicule : LAND ROVER DEFENDER 90 TD5 / TD4 Le réservoir se positionne à gauche. Peut être couplé avec un second réservoir à droite Les réservoirs supplémentaires LRA se montent facilement. Chaque réservoir LRA possède son orifice de remplissage (double goulotte dans l'emplacement d'origine ou nouvel emplacement) Le carburant est transféré des...*

**Référence : LRALDEF90TD5A-LH**

Prix : **2 159,28 € TTC/PIECE**

## SNORKELS & ACCESSOIRES



### SNORKEL BRAVO POUR LAND ROVER DEFENDER TD5 ET TD4

POUR LAND ROVER DEFENDER TD5 ET TD4 Montage à DROITE Fabriqué en polyéthylène et en une seule pièce par moulage par rotation, d'une grande épaisseur offrant une haute résistance et durabilité. Matériau LLDPE 8446.21 ExxonMobil™, d'une densité de 0,936 g/cm<sup>3</sup>, selon le test ISO 1183. CARACTERISTIQUES DE LA TÊTE : Conception à haut débit pour un rendement optimal avec rainures pour l'évacuation d'eau. Fait d'une seule pièce en LLDPE ExxonMobil™ et doté d'une grille amovible. Disponible pour...

**Référence : SLFR**

Prix : **478,00 € TTC/KIT**

## EQUIPEMENTS POUR LAND ROVER DEFENDER 90



### SNORKEL SAFARI POUR LAND ROVER DEFENDER 300 TDI

Pionniers au début des années 80, les snorkels Safari répondaient à un besoin de la part des offroaders de protéger leur moteur de la poussière et des très nombreux passages à gué rencontrés lors de raids. Sans doute les meilleurs dans les conditions les plus difficiles, les snorkels Safari sont minutieusement conçus, testés et fabriqués pour chaque modèle de 4x4. Les snorkels Safari sont choisis dans le monde entier. Les snorkels Safari sont fabriqués dans les matières les plus robustes: un...

**Informations Techniques :**

POSITIONNEMENT DU SNORKEL : DROITE

Référence : **SS550HF**  
Prix : **499,00 € TTC/PIECE**



### SNORKEL SAFARI POUR LAND ROVER DEFENDER 90/110/130 TD4/TD5

Créée il y a plus de 20 ans, la firme Australienne SAFARI Snorkels est aujourd'hui le leader mondial des snorkels pour 4x4. Elle a su s'imposer grâce aux soins remarquables apportés à la conception et à la mise au point de chacune de ses réalisations. Résolument haut de gamme et d'une qualité irréprochable, ces produits sont conçus pour concilier efficacité et esthétique.

**Informations Techniques :**

POSITIONNEMENT DU SNORKEL : DROITE Pour Land Rover Defender 90 / 110 / 130 TD4/TD5

Référence : **SS580HF**  
Prix : **528,00 € TTC/PIECE**



### SNORKEL SAFARI POUR LAND ROVER DEFENDER V8

Pionniers au début des années 80, les snorkels Safari répondaient à un besoin de la part des offroaders de protéger leur moteur de la poussière et des très nombreux passages à gué rencontrés lors de raids. Sans doute les meilleurs dans les conditions les plus difficiles, les snorkels Safari sont minutieusement conçus, testés et fabriqués pour chaque modèle de 4x4. Les snorkels Safari sont choisis dans le monde entier. Les snorkels Safari sont fabriqués dans les matières les plus robustes: un...

**Informations Techniques :**

POSITIONNEMENT DU SNORKEL : DROITE

Référence : **SS525HF**  
Prix : **755,00 € TTC/PIECE**

## PIÈCES RECHANGE & ENTRETIEN

### BOUGIE DE PRÉCHAUFFAGE

L:	106,3 mm
L1:	67 mm
L2:	24 mm
Diamètre:	8 mm
Voltage:	17 Volts
Marque:	HKT

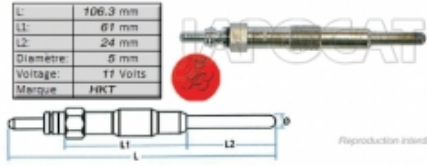

Reproduction interdite

**BOUGIE de PRECHAUFFAGE HKT**

Pour les véhicules suivants : - Landrover Discovery 2 - Landrover Defender 90 (TD5) - Landrover Defender 110 (TD5) - Landrover Defender 130 (TD5)

**Référence : MGP-6LD5H**  
Prix : **38,40 € TTC/PIECE**

### DIRECTION / ROTULE



Reproduction interdite

**KIT REPARATION de BIELLE PENDANTE**

Pour les véhicules suivants : - Landrover Range Classic - Landrover Discovery 1 - Landrover Defender 90 (2,5D - 2,5TD - 200TDI - 300TDI - TD5) - Landrover Defender 110 (2,5D - 2,5TD - 200TDI - 300TDI - TD5) - Landrover Defender 130 (200TDI - 300TDI - TD5)

**Informations Techniques :**

PHOTO NON CONTRACTUELLE

**Référence : KRB-L00**  
Prix : **22,98 € TTC/PIECE**



Reproduction interdite

**ROTULE de DIRECTION Filetage Droit**

Pour les véhicules suivants : - Landrover Range Classic - Landrover Defender 90 (2,5D - 2,5TD - 200TDI) - Landrover Defender 110 (2,5D - 2,5TD - 200TDI) - Landrover Defender 130 (200TDI)

**Informations Techniques :**

PHOTO NON CONTRACTUELLE

**Référence : JTI-LR02R**  
Prix : **12,94 € TTC/PIECE**



Reproduction interdite

**ROTULE de TRIANGLE ARRIERE**

Pour les véhicules suivants : - Landrover Range Classic - Landrover Discovery 1 - Landrover Defender 90 (2,5D - 2,5TD - 200TDI - 300TDI - TD5) - Landrover Defender 110 (2,5D - 2,5TD - 200TDI - 300TDI - TD5) - Landrover Defender 130 (200TDI - 300TDI - TD5)

**Référence : JTI-LR04**  
Prix : **49,79 € TTC/PIECE**

## EQUIPEMENTS POUR LAND ROVER DEFENDER 90

### ECLAIRAGE



#### FEU ROUGE d'Aile Arrière

FEU ROUGE d'Aile Arrière se monte sur les modèles suivants : LAND ROVER Defender 300TDi95-98(A partir de 1995 - A partir de N° de série MA940004) LAND ROVER Defender Td598-06(Tous)

**Référence : LL002-70350**

Prix : **8,89 € TTC/PIECE**



#### OPTIQUE / PHARE LED VISION-X VORTEX 7" VISION-X NOIR/CHROME

Le Vortex est un projecteur full LED homologué ECE, il est doté de feu de position, feu dirune (halo de led circulaire) et fonction codes et phares En outre au niveau des performances il offre bien plus de visibilité que ses concurrents, notamment grâce à ses deux petites led devant qui couvre l'avant du véhicule et qui empêche les zones dites "noires" ces optiques se montent en remplacement des optiques d'origines halogènes qui équipent tous les véhicules à feux ronds 7 pouces (exemples :...)

**Référence : XIL-7RELBKIT**

Prix : **980,00 € TTC/PAIRE**



#### PROJECTEUR AVANT LED CODE / PHARE 7 POUCHES ROND JEEP WRANGLER JK

- Convient pour le remplacement / rénovation de nombreux véhicules équipés d'optiques rond 7" caractéristiques:- Qualité LED` s Cree- Verre super clair- Approbation E-13- Couleur lumineuse blanc Informations techniques:- Version en polycarbonate, pratiquement incassable- Phare et feux de stationnement sont exploités avec LED` s- étanche Vendu à la pièce

**Référence : 0824.27**

Prix : **378,00 € TTC/PIECE**

### EMBRAYAGE



## EQUIPEMENTS POUR LAND ROVER DEFENDER 90



### **KIT EMBRAYAGE COMPLET POUR LAND ROVER DEFENDER**

Cet article se monte sur le modèle suivant : - LAND ROVER Defender TD5 98-

**Référence : MCK-LR050E**

Prix : **342,90 € TTC/KIT**



### **KIT EMBRAYAGE RENFORCE XTREME OUTBACK AVEC VOLANT MOTEUR POUR LAND ROVER DEFENDER TD4 2.2L ET 2.4L**

Disque d'embrayage renforcée avec revêtement organique et mécanisme renforcé (avec une pression supérieure). La pédale d'embrayage peut éventuellement devenir sensiblement plus dure (augmentation de tenue 30 %). Utilisation Idéale pour tracter les remorques ou fonctionnement avec une charge spéciale, loisirs, dunes. Kit complet : Disque d'embrayage mécanisme butée roulement volant moteur Kit adapté pour les véhicules suivants : LAND ROVER DEFENDER TD4 2.2L ET...

**Référence : KLR26623-1A**

Prix : **1 702,00 € TTC/KIT**



### **KIT EMBRAYAGE RENFORCE XTREME OUTBACK AVEC VOLANT MOTEUR POUR LAND ROVER DEFENDER TD5**

Disque d'embrayage renforcée avec revêtement organique et mécanisme renforcé (avec une pression supérieure). La pédale d'embrayage peut éventuellement devenir sensiblement plus dure (augmentation de tenue 40 %). Utilisation Idéale pour tracter les remorques ou fonctionnement avec une charge spéciale, loisirs, dunes. Kit complet : Disque d'embrayage mécanisme butée roulement bague pilote volant moteur mono masse centreur Kit adapté pour les véhicules suivants : LAND ...

**Référence : KLR27525-1A**

Prix : **1 501,00 € TTC/KIT**

## EQUIPEMENTS POUR LAND ROVER DEFENDER 90



### KIT EMBRAYAGE RENFORCE XTREME OUTBACK POUR LAND ROVER DEFENDER ET DISCOVERY 1 200/300TDI

Disque d'embrayage renforcée avec revêtement organique et mécanisme renforcé (avec une pression supérieure). La pédale d'embrayage peut éventuellement devenir sensiblement plus dure (augmentation de tenue 30 %). Utilisation Idéale pour tracter les remorques ou fonctionnement avec une charge spéciale, loisirs, dunes. Kit complet : Disque d'embrayage mécanisme butée roulement. Kit adapté pour les véhicules suivants : LAND ROVER DEFENDER LAND ROVER DISCOVERY 2.5L 4 CYL....

Référence : **KLR24006-1A**

Prix : **568,00 € TTC/KIT**



### KIT EMBRAYAGE RENFORCE XTREME OUTBACK POUR LAND ROVER DEFENDER TD5 DE RECHANGE POUR KIT LR27525HDCF

KIT DE RECHANGE POUR KIT 4-LR27525HDCF Disque d'embrayage renforcée avec revêtement organique et mécanisme renforcé (avec une pression supérieure). La pédale d'embrayage peut éventuellement devenir sensiblement plus dure (augmentation de tenue 30 %). Utilisation Idéale pour tracter les remorques ou fonctionnement avec une charge spéciale, loisirs, dunes. Kit complet : Disque d'embrayage mécanisme butée roulement. Kit adapté pour les véhicules suivants : LAND ROVER...

Référence : **KLR27025-1A**

Prix : **714,00 € TTC/KIT**



### KIT EMBRAYAGE RENFORCE XTREME OUTBACK POUR LAND ROVER V8 ESSENCE

Disque d'embrayage renforcée avec revêtement organique et mécanisme renforcé (avec une pression supérieure). La pédale d'embrayage peut éventuellement devenir sensiblement plus dure (augmentation de tenue 25 %). Utilisation Idéale pour tracter les remorques ou fonctionnement avec une charge spéciale, loisirs, dunes. Kit complet : Disque d'embrayage mécanisme butée roulement. Kit adapté pour les véhicules suivants : LAND ROVER DISCOVERY LAND ROVER DEFENDER LAND ROVER...

Référence : **KLR27002-1A**

Prix : **656,00 € TTC/KIT**



### VOLANT MOTEUR BIMASSE

Volant moteur bimasse pour : 4x4 LAND ROVER Defender Td598-06  
4x4 LAND ROVER Discovery I198-04(Td5)

Référence : **MFW-5LD5**

Prix : **670,90 € TTC/PIECE**

## EQUIPEMENTS POUR LAND ROVER DEFENDER 90

### FILTRATION

#### FILTRES À AIR / CARBURANT / HUILE

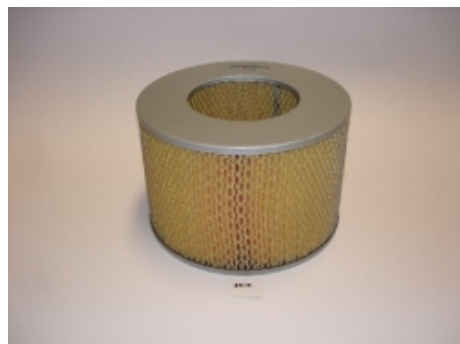

#### **FILTRE à AIR (EQUIPEMENTIER ORIGINE)**

Cet article se monte sur les modèles suivants : LAND ROVER Defender Td412-(Rectangulaire - 248mm x 197mm x 71mm)  
LAND ROVER Defender Td406-12(Rectangulaire - 248mm x 197mm x 71mm)

**Référence : MAF-3L08OE**

Prix : **27,39 € TTC/PIECE**

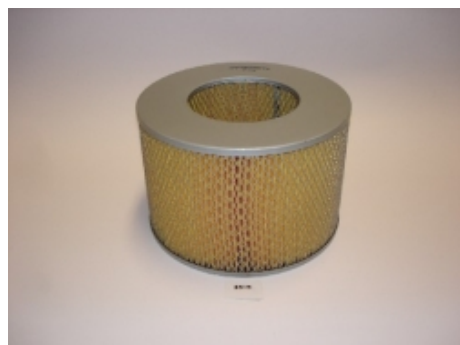

#### **FILTRE à AIR (générique)**

Cet article se monte sur les modèles suivants : LAND ROVER Defender Td412-(Rectangulaire - 248mm x 197mm x 71mm)  
LAND ROVER Defender Td406-12(Rectangulaire - 248mm x 197mm x 71mm)

**Référence : MAF-3L08**

Prix : **14,09 € TTC/PIECE**



#### **FILTRE A AIR POUR LAND ROVER**

Pour Land Rover : - Defender 2,5D 01/84-09/86 - Defender 2,5TD 09/86-08/90

**Référence : MAF-3L00**

Prix : **33,31 € TTC/PIECE**

## EQUIPEMENTS POUR LAND ROVER DEFENDER 90

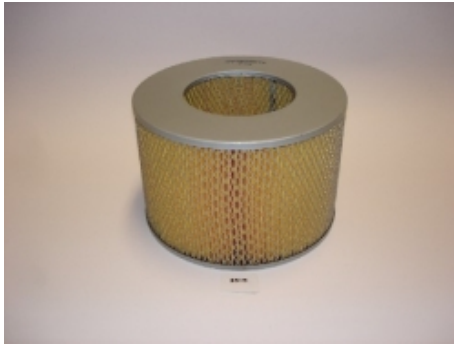

### FILTRE A AIR POUR LAND ROVER

V6 2,5i

#### Informations Techniques :

Pour les véhicules suivants : - Landrover Discovery 2 - Landrover Freelander 1 - Landrover Range 2 P38 - Landrover Defender 90 (TD5) - Landrover Defender 110 (TD5) - Landrover Defender 130 (TD5)

Référence : **MAF-3L01**

Prix : **11,65 € TTC/PIECE**

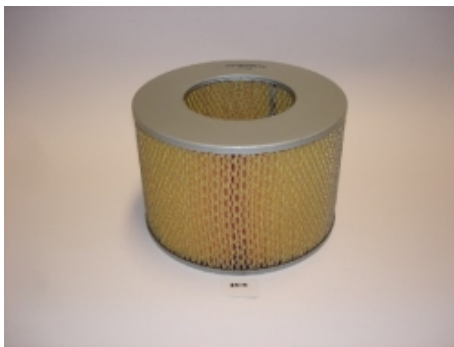

### FILTRE A AIR POUR LAND ROVER DEFENDER

Cet article se monte sur le modèle suivant : - LAND ROVER Defender 300TDi 10/95-98

Référence : **MAF-3L12**

Prix : **18,69 € TTC/PIECE**



### FILTRE A CARBURANT

Tdi - Longueur 71mm - Diamètre 88mm - Vissé

#### Informations Techniques :

Pour les véhicules suivants : - Suzuki/Santana Samurai 1,9D-TD - Suzuki/Santana Vitara 1,9D-TD - Suzuki/Santana Vitara 2,0TD-HDI - Landrover Defender 90 (2,5D) - Landrover Defender 110 (2,5D)

Référence : **MFF-3U07**

Prix : **7,82 € TTC/PIECE**



### FILTRE A CARBURANT

2,3TD et 2,5TDS

#### Informations Techniques :

Pour les véhicules suivants : - Opel Frontera - Landrover Range Classic - Landrover Discovery 1 - Landrover Defender 90 (200TDI - 300TDI) - Landrover Defender 110 (200TDI - 300TDI) - Landrover Defender 130 (200TDI - 300TDI)

Référence : **MFF-3L08**

Prix : **13,56 € TTC/PIECE**

## EQUIPEMENTS POUR LAND ROVER DEFENDER 90



### FILTRE à CARBURANT

#### Informations Techniques :

Cet article se monte sur les modèles suivants : LAND ROVER Defender Td412-(Métallique - Ø 80/69,4mm - Longueur 168,5mm) LAND ROVER Defender Td406-12(Métallique - Ø 80/69,4mm - Longueur 168,5mm)

Référence : MFF-3L04

Prix : 24,39 € TTC/PIECE

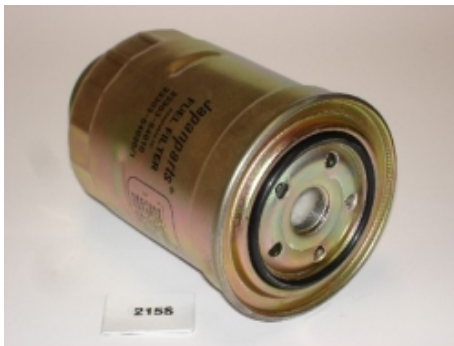

### FILTRE A CARBURANT POUR LAND ROVER

Tdi

#### Informations Techniques :

Pour les véhicules suivants : - Landrover Discovery 2 - Landrover Defender 90 (TD5) - Landrover Defender 110 (TD5) - Landrover Defender 130 (TD5)

Référence : MFF-3L09

Prix : 12,96 € TTC/PIECE



### FILTRE à CARBURANT [Equipementier Origine]

FILTRE à CARBURANT se monte sur les modèles suivants : LAND ROVER Defender Td598-06(Vissé - Ø 86,3mm - Ø de montage 70mm - Longueur 139mm - Filetage M16x1,5) LAND ROVER Discovery I198-04(Vissé - Ø 86,3mm - Ø de montage 70mm - Longueur 139mm - Filetage M16x1,5 - Td5)

Référence : MFF-3L09OE

Prix : 36,62 € TTC/PIECE



### FILTRE à HUILE DEFENDER TD4 2.2L

2.2 td4 De 08/2011 à 02/2016 Visé - Ø Ext: 76mm - Ø Int: 22mm - L: 80mm - A partir N° (V)DA444247

Référence : MOF-3L06

Prix : 14,80 € TTC/PIECE

## EQUIPEMENTS POUR LAND ROVER DEFENDER 90



### FILTRE à HUILE POUR DEFENDER TD4

Cet article se monte sur les modèles suivants : LAND ROVER Defender Td412-(Cartouche - Ø Ext: 67mm - Ø Int: 24mm - Longueur 70mm) LAND ROVER Defender Td406-12(Cartouche - Ø Ext: 67mm - Ø Int: 24mm - Longueur 69mm)

**Référence : MOF-3E60OE**

Prix : **22,17 € TTC/PIECE**



### FILTRE A HUILE POUR LAND ROVER

Pour les véhicules suivants : - Landrover Range Classic - Landrover Range II P38 - Landrover Discovery 1 - Landrover Discovery 2 - Landrover Defender 90 (2,5D - 2,5TD - 200TDI - 300TDI) - Landrover Defender 110 (2,5D - 2,5TD - 200TDI - 300TDI) - Landrover Defender 130 (200TDI - 300TDI)

**Informations Techniques :**

V8

**Référence : MOF-3L02**

Prix : **10,13 € TTC/PIECE**



### FILTRE A HUILE POUR LAND ROVER

Tdi

**Informations Techniques :**

Pour les véhicules suivants : - Landrover Discovery 2 - Landrover Defender 90 (TD5) - Landrover Defender 110 (TD5) - Landrover Defender 130 (TD5)

**Référence : MOF-3L05**

Prix : **7,82 € TTC/PIECE**



### FILTRE A HUILE POUR LAND ROVER DEFENDER / DISCOVERY TD5

**Informations Techniques :**

filtre à huile pour : \* LAND ROVER DEFENDER TD5 98- \* LAND ROVER DISCOVERY TD5 98-03 ces véhicules nécessite 2 filtres à huile

**Référence : MOF-3L05OE**

Prix : **11,66 € TTC/PIECE**

## EQUIPEMENTS POUR LAND ROVER DEFENDER 90



### FILTRE A HUILE POUR LAND ROVER DEFENDER ET DISCOVERY TD5

Td5 - Centrifuge

#### Informations Techniques :

filtre à huile centrifuge pour: \* LAND ROVER DEFENDER TD5 98- \*  
LAND ROVER DISCOVERY TD5 98-03 ces véhicules nécessite 2  
filtres à huile

**Référence : MOF-3L10**

Prix : **20,57 € TTC/PIECE**



### KIT FILTRATION (EQUIPEMENTIER ORIGINE) POUR LAND ROVER DEFENDER 2.2 TD4 122CH / 2.4 TD4 122CH

KIT FILTRATION (EQUIPEMENTIER ORIGINE) Modèle : Defender  
(Années 2006 à 2016) Versions Compatibles : 2,4Tdi 122ch 90 2,4Tdi  
122ch 110 2,4Tdi 122ch 130 2,2Tdi 122ch 90 2,2Tdi 122ch 110  
2,2Tdi 122ch 130 Périodes de Fabrication : De 05/2007 à 02/2016  
pour les modèles 2,4Tdi De 08/2011 à 02/2016 pour les modèles  
2,2Tdi Moteur et Type : Moteur ZSD-424 Types : LVD#T7 (pour 2,4Tdi  
122ch 90) LDH#T7 (pour 2,4Tdi 122ch 110) LDKH#T7 (pour 2,4Tdi  
122ch 130) ZSD-422 (pour tous les modèles 2,2Tdi) Filtre à air...

**Référence : KIT-F370E**

Prix : **110,40 € TTC/KIT**



### KIT FILTRATION (EQUIPEMENTIER ORIGINE) POUR LAND ROVER DEFENDER 2.5L TD5 122 CH ET DISCOVERY II 2.5L TD5 139CH

KIT FILTRATION (EQUIPEMENTIER ORIGINE) POUR LAND  
ROVER DEFENDER 2.5L TD5 122 CH ET DISCOVERY II 2.5L TD5  
139CH Filtre à air + carburant + huile + joint de vidange PHOTO NON  
CONTRACTUELLE

**Référence : KIT-F030E**

Prix : **151,45 € TTC/KIT**

## EQUIPEMENTS POUR LAND ROVER DEFENDER 90

### KIT FILTRATION (EQUIPEMENTIER ORIGINE) POUR LAND ROVER DEFENDER 300 TDI 113CH

KIT FILTRATION (EQUIPEMENTIER ORIGINE) POUR LAND ROVER DEFENDER 300 TDI 113CH Filtre à air + carburant + huile + joint de vidange

Référence : KIT-F020E  
Prix : 59,76 € TTC/KIT



## FREINAGE

### FREINAGE HAUTE PERFORMANCE



### DISQUES ARRIERE DBA STREET SERIES T2 290MM POUR DEFENDER AVANT 2007

DBA a breveté son système de ventilation des disques "kangaroo Paw" ou Patte de Kangourou. Ce système permet une ventilation beaucoup plus efficace pour maintenir les disques aux températures les plus basses lors d'une utilisation intensive. L'utilisation du Kangaroo Paw en lieu et place des systèmes conventionnels à colonnes ou parois permet d'augmenter l'efficacité du refroidissement en comparaison avec la plupart des autres disques ventilés. Ce système réduit grandement le risque de...

#### Informations Techniques :

Diamètre extérieur : 290 mm Diamètre intérieur : 101 mm Epaisseur : 13 mm

Référence : DBA088S  
Prix : 262,42 € TTC/PAIRE



## EQUIPEMENTS POUR LAND ROVER DEFENDER 90



### DISQUES AVANT DBA 4000 SERIES T3 298MM POUR LAND ROVER DEFENDER 90/110/130, DISCOVERY 1 ET LAND ROVER RANGE ROVER

DBA a breveté son système de ventilation des disques "kangaroo Paw" ou Patte de Kangourou. Ce système permet une ventilation beaucoup plus efficace pour maintenir les disques aux températures les plus basses lors d'une utilisation intensive. L'utilisation du Kangaroo Paw en lieu et place des systèmes conventionnels à colonnes ou parois permet d'augmenter l'efficacité du refroidissement en comparaison avec la plupart des autres disques ventilés. Ce système réduit grandement le risque de...

#### Informations Techniques :

Diamètre extérieur : 298 mm Diamètre intérieur : 101 mm Epaisseur : 14 mm

Référence : **DBA4086S**  
Prix : **505,20 € TTC/PAIRE**



### DISQUES AVANT DBA 4000 SERIES T3 PLEIN 298MM POUR LAND ROVER DEFENDER 90/110/130, DISCOVERY 1 ET LAND ROVER RANGE ROVER

#### Informations Techniques :

Diamètre extérieur : 298 mm Diamètre intérieur : 101 mm Epaisseur : 14 mm

Référence : **DBA4087S**  
Prix : **379,73 € TTC/PAIRE**

## EQUIPEMENTS POUR LAND ROVER DEFENDER 90

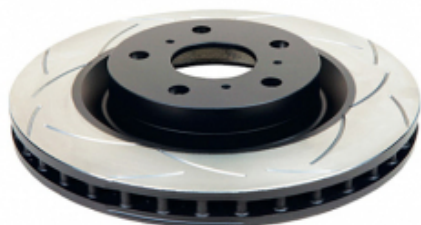
### DISQUES AVANT DBA STREET SERIES T2 NON VENTILE POUR LAND ROVER DEFENDER 90/110/130, DISCOVERY 1 ET LAND ROVER RANGE ROVER

DBA a breveté son système de ventilation des disques "kangaroo Paw" ou Patte de Kangourou. Ce système permet une ventilation beaucoup plus efficace pour maintenir les disques aux températures les plus basses lors d'une utilisation intensive. L'utilisation du Kangaroo Paw en lieu et place des systèmes conventionnels à colonnes ou parois permet d'augmenter l'efficacité du refroidissement en comparaison avec la plupart des autres disques ventilés. Ce système réduit grandement le risque de...

#### Informations Techniques :

Diamètre extérieur : 298 mm Diamètre intérieur : 101 mm Epaisseur : 14 mm REFERENCE COMPATIBLE LAND ROVER FTC3846 LAND ROVER FRC7392 LAND ROVER LR017951 LAND ROVER FRC7329 ROVER R571762 A.B.S. 15615 ABEX W0502 ACDelco AC2315D APEC braking DSK908 ATE 24111401081 ATE 24011401081 BENDIX 561352B BENDIX 338750 BENDIX 561352BC BLUE...

Référence : **DBA087S**

Prix : **310,00 € TTC/PAIRE**

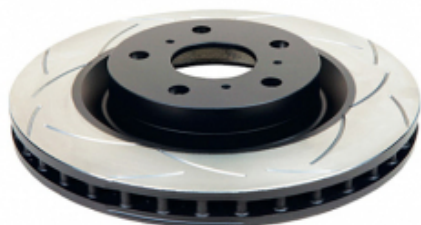
### DISQUES AVANT DBA STREET SERIES T2 VENTILE POUR LAND ROVER DEFENDER 90/110/130, DISCOVERY 1 ET LAND ROVER RANGE ROVER

DBA a breveté son système de ventilation des disques "kangaroo Paw" ou Patte de Kangourou. Ce système permet une ventilation beaucoup plus efficace pour maintenir les disques aux températures les plus basses lors d'une utilisation intensive. L'utilisation du Kangaroo Paw en lieu et place des systèmes conventionnels à colonnes ou parois permet d'augmenter l'efficacité du refroidissement en comparaison avec la plupart des autres disques ventilés. Ce système réduit grandement le risque de...

#### Informations Techniques :

Diamètre extérieur : 298 mm Diamètre intérieur : 101.6 mm Epaisseur : 24 mm REFERENCE COMPATIBLE LAND ROVER FTC902 LAND ROVER LR017952 A.B.S. 16135 ABEX W0518 ACDelco AC2317D APEC braking DSK931 ATE 24112401431 ATE 24012401431 BENDIX 561629BC BENDIX 561629B BLUE PRINT ADJ134324 BOSCH F026A01039 BOSCH 0986478824 BRADI 1032624 Brake...

Référence : **DBA086S**

Prix : **325,00 € TTC/PAIRE**

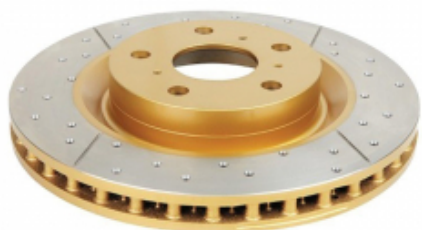
**EQUIPEMENTS POUR LAND ROVER DEFENDER 90****DISQUES AVANT PERCES RAINURES VENTILES  
DBA GOLD POUR LAND ROVER DEFENDER**

Pour LAND ROVER Defender >94 et Defender >99 Diamètre 298 mm  
Convient également pour Land Rover Discovery 1 2ème montage.

**Référence : DBA086X**  
**Prix : 465,05 € TTC/PAIRE**

**DISQUES DE FREIN AVANT RAINURE / POINTE  
EBC**

Pour un freinage performant et endurant Disques rainurés et pointés  
Pour usage sportif et compétition Qualité et précision de fabrication  
Vendus par paire, pour l'essieu avant Ventilé - Ø 298mm - Ep: 24mm -  
Hauteur 71mm - Centreur Ø 101,5mm - 5 Trous

**Informations Techniques :**

*Ces disques de freins rainurés et pointés signés EBC offrent une qualité et une performance de très haut niveau. Ils sont dotés de larges rainures en ellipse afin d'améliorer le refroidissement des surfaces de friction, tout en contribuant à éliminer les impuretés (poussière, débris, gaz) qui s'accumulent sous la zone de contact des plaquettes. Ce procédé permet d'augmenter la puissance et l'endurance du freinage de façon conséquente. Ils améliorent également le freinage en conditions...*

**Référence : MFD-2L09RP**  
**Prix : 384,68 € TTC/PAIRE**

**DISQUES DE FREIN AVANT RAINURE / POINTE  
EBC**

Pour un freinage performant et endurant Disques rainurés et pointés  
Pour usage sportif et compétition Qualité et précision de fabrication  
Vendus par paire, pour l'essieu avant

**Informations Techniques :**

*Ces disques de freins rainurés et pointés signés EBC offrent une qualité et une performance de très haut niveau. Ils sont dotés de larges rainures en ellipse afin d'améliorer le refroidissement des surfaces de friction, tout en contribuant à éliminer les impuretés (poussière, débris, gaz) qui s'accumulent sous la zone de contact des plaquettes. Ce procédé permet d'augmenter la puissance et l'endurance du freinage de façon conséquente. Ils améliorent également le freinage en conditions...*

## EQUIPEMENTS POUR LAND ROVER DEFENDER 90

Référence : MFD-2L12RP  
Prix : 251,29 € TTC/PAIRE

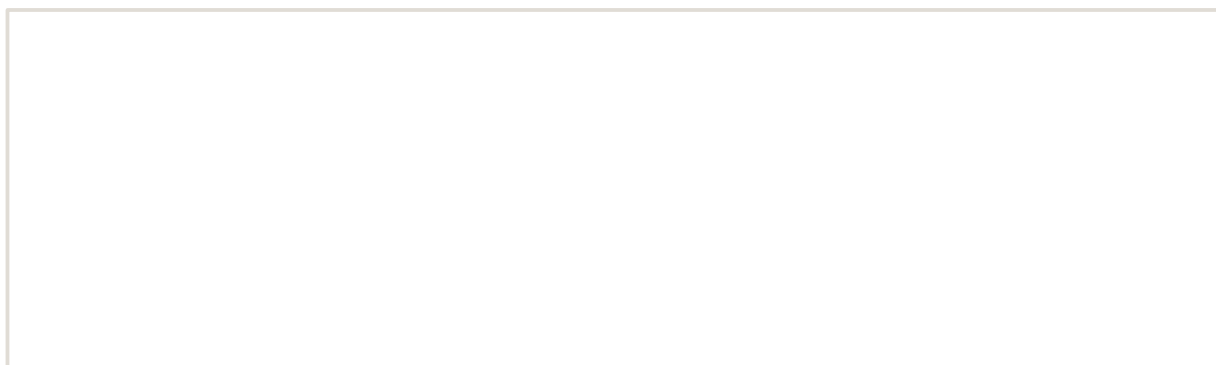

## EQUIPEMENTS POUR LAND ROVER DEFENDER 90



### FLEXIBLES DE FREINS RENFORCEE QUALITE AVIATION POUR LAND ROVER DEFENDER 90/110 (NON ABS) DE 1983 A 1990

Leader mondial du flexible de frein, Goodridge a fait ses preuves en compétition depuis de nombreuses années. Issu de la compétition, le flexible est réalisé en Teflon avec une tresse de renfort en inox garantissant une très bonne résistance à la corrosion et à la température. Durite évitant la déformation du flexible lors du freinage et garantissant une distance de freinage plus courte.

#### Informations Techniques :

POUR LAND ROVER DEFENDER 90/110 (NON ABS) DE 1983 A 1990

Référence : **SLR0114-3**

Prix : **84,00 € TTC/KIT**



### FLEXIBLES DE FREINS RENFORCEE QUALITE AVIATION POUR LAND ROVER DEFENDER 90/110 (NON ABS) DE 1990 A 2001

Leader mondial du flexible de frein, Goodridge a fait ses preuves en compétition depuis de nombreuses années. Issu de la compétition, le flexible est réalisé en Teflon avec une tresse de renfort en inox garantissant une très bonne résistance à la corrosion et à la température. Durite évitant la déformation du flexible lors du freinage et garantissant une distance de freinage plus courte.

#### Informations Techniques :

POUR LAND ROVER DEFENDER 90/110 (NON ABS) DE 1990 A 2001

Référence : **SLR0105-3**

Prix : **84,00 € TTC/KIT**



### FLEXIBLES DE FREINS RENFORCEE QUALITE AVIATION POUR LAND ROVER DEFENDER 90/110 TD5 (AVEC ABS) DE 2002 A 2004

Leader mondial du flexible de frein, Goodridge a fait ses preuves en compétition depuis de nombreuses années. Issu de la compétition, le flexible est réalisé en Teflon avec une tresse de renfort en inox garantissant une très bonne résistance à la corrosion et à la température. Durite évitant la déformation du flexible lors du freinage et garantissant une distance de freinage plus courte.

#### Informations Techniques :

POUR LAND ROVER DEFENDER 90/110 TD5 (AVEC ABS) DE 2002 A 2004

Référence : **SLR0108-4**

Prix : **111,00 € TTC/KIT**

## EQUIPEMENTS POUR LAND ROVER DEFENDER 90



### JEU DE 4 PLAQUETTES DE FREIN AVANT EBC GREENSTUFF POUR LAND ROVER DEFENDER

Defender 110 - Longueur 126mm - Sans témoin

#### Informations Techniques :

Cet article se monte sur les modèles suivants : - LAND ROVER Defender 2,5TD 09/86-08/90 (110 - Longueur 126mm - Clavetée - Après N° série A700102 ) - LAND ROVER Defender 200TDi 09/90-09/95 (Defender 110 - Longueur 126mm - Sans témoin ) - LAND ROVER Defender 300TDi 10/95-98 (Longueur 126mm - Clavetée sans témoin ) - LAND ROVER Defender TD5 98- (Longueur 126mm - Clavetée sans témoin )

**Référence : MFP-2L02GS**

Prix : **127,61 € TTC/JEU**



### JEU DE 4 PLAQUETTES DE FREIN AVANT EBC ULTIMAX POUR LAND ROVER

Longueur 104mm - Clavetée sans témoin Le jeu de 4 plaquettes s'adapte aux modèles suivants : - Defender 2,5D 01/84-09/86 (90 - Longueur 104mm - Clavetée sans témoin) - Defender 2,5TD 09/86-08/90 (90 - Longueur 105mm - Clipsée - Jusqu'au N° de série HA700101) - Range Classic 86-94 (Sans témoin)

#### Informations Techniques :

Dimensions : - longueur : 105 mm - hauteur : 75 mm - épaisseur : 18 mm

**Référence : MFP-2L41EBC**

Prix : **61,78 € TTC/JEU**



### JEU PLAQUETTES DE FREIN AVANT DBA STREET SERIES POUR DEFENDER 90/110/130

Les plaquettes de frein Street Performance (SS) de DBA ont été conçues pour les conducteurs à la recherche de performances de freinage améliorées. Les plaquettes de frein DBA Street Performance sont développées pour fournir une réponse de friction efficace à l'application de la pédale et offrir une faible usure et une minimisation de la poussière. DBA recommande les plaquettes de frein Street Performance pour une conduite au quotidien et les véhicules de performance, les 4x4 et les SUV. Ils sont...

#### Informations Techniques :

HAUTEUR :68.5 LONGUEUR:126.5 EPAISSEUR :17.2

**Référence : DB1305SS**

Prix : **107,80 € TTC/JEU**

## EQUIPEMENTS POUR LAND ROVER DEFENDER 90



### JEU PLAQUETTES DE FREIN AVANT EBC GREENSTUFF POUR LAND ROVER

Pour les véhicules suivants : - Landrover Discovery 1 - Landrover Defender 90 (200TDI) - Landrover Defender 110 (200TDI) - Landrover Defender 130 (200TDI)

**Informations Techniques :**

*Clipsée avec témoin*

**Référence : MFP-2L14GS**

Prix : **111,89 € TTC/JEU**



### JEU PLAQUETTES DE FREIN AVANT EBC ULTIMAX POUR LAND ROVER

Pour les véhicules suivants : - Landrover Range Classic - Landrover Discovery 1 - Landrover Defender 90 (200TDI) - Landrover Defender 110 (200TDI) - Landrover Defender 130 (200TDI)

**Informations Techniques :**

*Dimensions : - longueur : 105 mm - hauteur : 72 mm - épaisseur : 17 mm  
Clipsée avec témoin*

**Référence : MFP-2L14EBC**

Prix : **77,43 € TTC/JEU**



### PLAQUETTES DE FREIN AVANT EBC ULTIMAX POUR LAND ROVER

Pour les véhicules suivants : - Landrover Range Classic - Landrover Defender 90 (2,5TD - 200TDI) - Landrover Defender 110 (2,5TD - 200TDI) - Landrover Defender 130 (200TDI)

**Informations Techniques :**

*Defender 90 - Longueur 105mm - Sans témoin Dimensions : - longueur : 105 mm - hauteur : 72 mm - épaisseur : 17 mm*

**Référence : MFP-2L13EBC**

Prix : **63,70 € TTC/PIECE**

## EQUIPEMENTS POUR LAND ROVER DEFENDER 90



### PLAQUETTES DE FREIN AVANT EBC ULTIMAX POUR LAND ROVER

Pour les véhicules suivants : - Landrover Defender 90 (2,5TD - 200TDI - 300TDI - TD5) - Landrover Defender 110 (2,5TD - 200TDI - 300TDI) - Landrover Defender 130 (200TDI - 300TDI)

#### Informations Techniques :

Defender 110 - Longueur 126mm - Sans témoin Dimensions : - longueur : 126 mm - hauteur : 68 mm - épaisseur : 18 mm

**Référence : MFP-2L02EBC**

Prix : **86,76 € TTC/PIECE**

### FREINAGE STANDARD

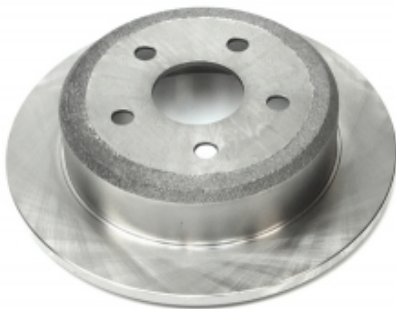

### DISQUE DE FREIN ARRIERE POUR LAND ROVER DEFENDER

Pour les véhicules suivants : - Landrover Defender 90 (TD5) - Landrover Defender 110 (TD5) - Landrover Defender 130 (TD5)

**Référence : MRD-2LR4**

Prix : **78,30 € TTC/PIECE**



*Photo non Contractuelle*

### DISQUE DE FREIN AVANT POUR LAND ROVER

Ventilé

#### Informations Techniques :

Pour les véhicules suivants : - Defender 2,5D 01/84-09/86 (Ventilé) - Defender 2,5TD 09/86-08/90 (Ventilé) - Defender 200TDi 09/90-09/95 (Ventilé) - Defender 300TDi 10/95-98 (Ventilé) - Defender TD5 98- (Ventilé) - Discovery I 89-98 (Ventilé) - Range Classic 86-94 (Ventilé)

**Référence : MFD-2L09**

Prix : **103,38 € TTC/PIECE**



## EQUIPEMENTS POUR LAND ROVER DEFENDER 90



Photo non Contractuelle

### DISQUE DE FREIN AVANT POUR LAND ROVER

Non ventilé

#### Informations Techniques :

Cet article se monte sur les modèles suivants : - Defender 2,5D 01/84-09/86 (Non ventilé) - Range Classic 86-94 (Jusqu'à 86 - Non ventilé)

Référence : MFD-2LR1

Prix : 72,00 € TTC/PIECE



### EMETTEUR de FREIN

PHOTO NON CONTRACTUELLE

#### Informations Techniques :

Pour les véhicules suivants : - Landrover Defender 90 (2,5D - 2,5TD) - Landrover Defender 110 (2,5D - 2,5TD)

Référence : JPF-LL01

Prix : 116,06 € TTC/PIECE



### EMETTEUR de FREIN

PHOTO NON CONTRACTUELLE

#### Informations Techniques :

Pour les véhicules suivants : - Landrover Defender 90 (2,5D - 2,5TD) - Landrover Defender 110 (2,5D - 2,5TD)

Référence : JPF-LL02

Prix : 87,44 € TTC/PIECE



### EMETTEUR de FREIN

Tous - A partir de châssis HA701010 PHOTO NON CONTRACTUELLE

#### Informations Techniques :

Pour les véhicules suivants : - Landrover Defender 90 (2,5TD - 200TDI - 300TDI) - Landrover Defender 110 (2,5TD - 200TDI - 300TDI) - Landrover Defender 130 (200TDI - 300TDI)

Référence : JPF-LL03

Prix : 151,11 € TTC/PIECE

## EQUIPEMENTS POUR LAND ROVER DEFENDER 90



### JEU MÂCHOIRES DE FREIN A MAIN

300Tdi

#### Informations Techniques :

Pour les véhicules suivants : - Landrover Range Classic - Landrover Range 2 P38 - Landrover Discovery 1 - Landrover Discovery 2 - Landrover Defender 90 (300TDI - TD5) - Landrover Defender 110 (300TDI - TD5) - Landrover Defender 130 (300TDI - TD5)

Référence : MHB-2L07

Prix : 31,48 € TTC/JEU



### JEU PLAQUETTES DE FREIN AVANT D'ORIGINE POUR LAND ROVER

Pour les véhicules suivants : - Landrover Range Classic - Landrover Defender 90 (2,5TD - 200TDI) - Landrover Defender 110 (2,5TD - 200TDI) - Landrover Defender 130 (200TDI)

#### Informations Techniques :

Defender 90 - Longueur 105mm - Sans témoin Dimensions : - longueur : 105 mm - hauteur : 72 mm - épaisseur : 17 mm

Référence : MFP-2L130E

Prix : 82,46 € TTC/JEU

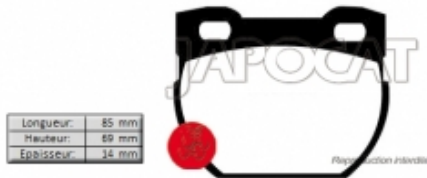

### PLAQUETTES DE FREIN ARRIERE D'ORIGINE POUR LAND ROVER

Pour les véhicules suivants : - Landrover Defender 90 (200TDI - 300TDI - TD5) - Landrover Defender 110 (200TDI - 300TDI - TD5) - Landrover Defender 130 (200TDI - 300TDI - TD5)

#### Informations Techniques :

Dimensions : - longueur : 85 mm - hauteur : 69 mm - épaisseur : 14 mm Defender 110 - Equipementier origine

Référence : MRP-2L030E

Prix : 101,94 € TTC/JEU



### PLAQUETTES DE FREIN ARRIERE POUR LAND ROVER

Pour les véhicules suivants : - Landrover Range Classic - Landrover Discovery 1 - Landrover Defender 90 (2,5TD - 200TDI - 300TDI - TD5) - Landrover Defender 110 (2,5TD - 200TDI - 300TDI - TD5) - Landrover Defender 130 (200TDI - 300TDI - TD5)

#### Informations Techniques :

Sans témoin

Référence : MRP-2L04

## EQUIPEMENTS POUR LAND ROVER DEFENDER 90

Prix : 48,58 € TTC/KIT

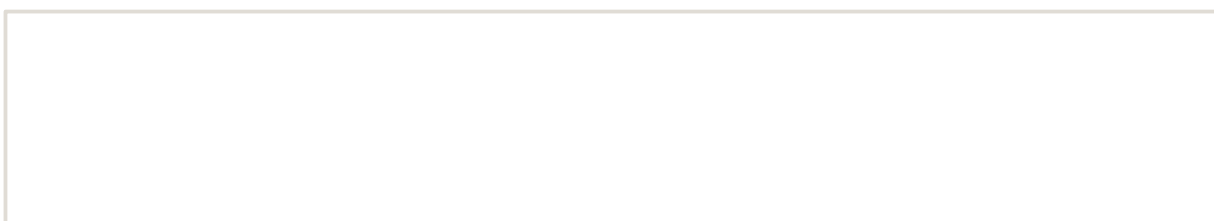

### PIÈCES MOTEUR

**EQUIP RAID**

145 RUE DE L'ÎLE NAPOLÉON  
68100 MULHOUSE  
TÉL: +33 (0)3 89 61 90 88 / FAX: +33 (0)3 89 61 70 67  
E-MAIL : [vpc@equip-RAID.FR](mailto:vpc@equip-RAID.FR)

Magasin ouvert le lundi de 14h à 18h,  
du mardi au vendredi de 9h à 12h et de 14h à 18h  
et le samedi de 9h à 12h

Prix valables du 01/07/2024 au 31/07/2024  
TVA 20% incluse  
Document non contractuel (ref : cat\_DEFENDER90\_07\_2024)  
Photos non contractuelles

## EQUIPEMENTS POUR LAND ROVER DEFENDER 90

### CULASSE

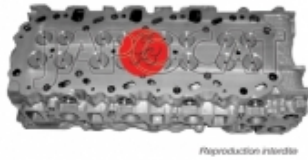

#### CULASSE Equipée

300Tdi PHOTO NON CONTRACTUELLE

##### Informations Techniques :

Pour les véhicules suivants : - Landrover Range Classic - Landrover Discovery 1 - Landrover Defender 90 (300TDI) - Landrover Defender 110 (300TDI) - Landrover Defender 130 (300TDI)

**Référence : LR21L-CCN01**

Prix : **1 031,65 € TTC/PIECE**

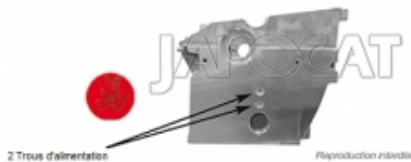

#### CULASSE Equipée

Pour les véhicules suivants : - Landrover Discovery 2 - Landrover Defender 90 (TD5) - Landrover Defender 110 (TD5) - Landrover Defender 130 (TD5)

**Référence : LRTD5-CCN01**

Prix : **2 585,88 € TTC/PIECE**



#### CULASSE Equipée

Pour les véhicules suivants : - Landrover Discovery 2 - Landrover Defender 90 (TD5) - Landrover Defender 110 (TD5) - Landrover Defender 130 (TD5)

##### Informations Techniques :

PHOTO NON CONTRACTUELLE

**Référence : LRTD5-CCN03**

Prix : **2 592,29 € TTC/PIECE**

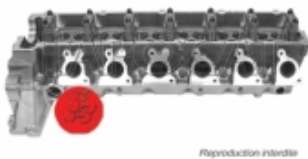

#### CULASSE Nue

300Tdi PHOTO NON CONTRACTUELLE

##### Informations Techniques :

Pour les véhicules suivants : - Landrover Range Classic - Landrover Discovery 1 - Landrover Defender 90 (300TDI) - Landrover Defender 110 (300TDI) - Landrover Defender 130 (300TDI)

**Référence : LR21L-CNN00**

Prix : **751,81 € TTC/PIECE**

## EQUIPEMENTS POUR LAND ROVER DEFENDER 90

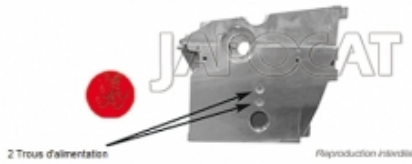

### CULASSE Nue

Pour les véhicules suivants : - Landrover Discovery 2 - Landrover Defender 90 (TD5) - Landrover Defender 110 (TD5) - Landrover Defender 130 (TD5)

**Référence : LRTD5-CNN00**

Prix : **1 775,09 € TTC/PIECE**

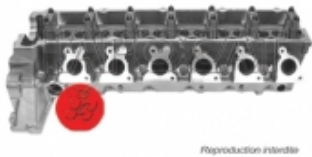

### CULASSE Nue

PHOTO NON CONTRACTUELLE

*Informations Techniques :*

Pour les véhicules suivants : - Landrover Discovery 2 - Landrover Defender 90 (TD5) - Landrover Defender 110 (TD5) - Landrover Defender 130 (TD5)

**Référence : LRTD5-CNN02**

Prix : **1 949,87 € TTC/PIECE**

## JOINTS



### JOINT de CULASSE

Pour les véhicules suivants : - Landrover Defender 90 (2,5TD) - Landrover Defender 110 (2,5TD)

*Informations Techniques :*

2,5TD

**Référence : MHG-00900**

Prix : **36,13 € TTC/PIECE**

## EQUIPEMENTS POUR LAND ROVER DEFENDER 90

### JOINT de CULASSE

Tous Tdi

#### Informations Techniques :

Pour les véhicules suivants : - Landrover Range Classic - Landrover Discovery 1 - Landrover Defender 90 (200TDI - 300TDI) - Landrover Defender 110 (200TDI - 300TDI) - Landrover Defender 130 (200TDI - 300TDI)

Référence : **MHG-67000**  
Prix : **53,46 € TTC/PIECE**



### JOINT de CULASSE

Tous Tdi

#### Informations Techniques :

Pour les véhicules suivants : - Landrover Range Classic - Landrover Discovery 1 - Landrover Defender 90 (200TDI - 300TDI) - Landrover Defender 110 (200TDI - 300TDI) - Landrover Defender 130 (200TDI - 300TDI)

Référence : **MHG-67010**  
Prix : **53,22 € TTC/PIECE**



### JOINT de CULASSE

Tous Tdi

#### Informations Techniques :

Pour les véhicules suivants : - Landrover Range Classic - Landrover Discovery 1 - Landrover Defender 90 (200TDI - 300TDI) - Landrover Defender 110 (200TDI - 300TDI) - Landrover Defender 130 (200TDI - 300TDI)

Référence : **MHG-67020**  
Prix : **52,96 € TTC/PIECE**



## EQUIPEMENTS POUR LAND ROVER DEFENDER 90

### JOINT de CULASSE 1 Trou

Td5

#### Informations Techniques :

Pour les véhicules suivants : - Landrover Discovery 2 - Landrover Defender 90 (TD5) - Landrover Defender 110 (TD5) - Landrover Defender 130 (TD5)

Référence : **MGH-54410**  
Prix : **56,40 € TTC/PIECE**



### JOINT de CULASSE 2 Trous

Td5

#### Informations Techniques :

Pour les véhicules suivants : - Landrover Discovery 2 - Landrover Defender 90 (TD5) - Landrover Defender 110 (TD5) - Landrover Defender 130 (TD5)

Référence : **MGH-54400**  
Prix : **122,63 € TTC/PIECE**



### JOINT de CULASSE 3 Trous

Td5

#### Informations Techniques :

Pour les véhicules suivants : - Landrover Discovery 2 - Landrover Defender 90 (TD5) - Landrover Defender 110 (TD5) - Landrover Defender 130 (TD5)

Référence : **MGH-54420**  
Prix : **54,12 € TTC/PIECE**



## KIT DISTRIBUTION

**EQUIP RAID**

145 RUE DE L'ÎLE NAPOLÉON  
68100 MULHOUSE  
TÉL: +33 (0)3 89 61 90 88 / FAX: +33 (0)3 89 61 70 67  
E-MAIL : [vpc@equip-RAID.FR](mailto:vpc@equip-RAID.FR)

Magasin ouvert le lundi de 14h à 18h,  
du mardi au vendredi de 9h à 12h et de 14h à 18h  
et le samedi de 9h à 12h

Prix valables du 01/07/2024 au 31/07/2024  
TVA 20% incluse  
Document non contractuel (ref : cat\_DEFENDER90\_07\_2024)  
Photos non contractuelles

## EQUIPEMENTS POUR LAND ROVER DEFENDER 90



### KIT DISTRIBUTION

Cet article se monte sur le modèle suivant : - LAND ROVER Defender 200TDi 09/90-09/95

Référence : MTK-9L10

Prix : 99,67 € TTC/KIT



### KIT DISTRIBUTION

200Tdi

Informations Techniques :

Pour les véhicules suivants : - Landrover Range Classic - Landrover Discovery 1 - Landrover Defender 90 (200TDI) - Landrover Defender 110 (200TDI) - Landrover Defender 130 (200TDI)

Référence : MTK-LR20

Prix : 158,02 € TTC/KIT

### POCHETTE DE RODAGE

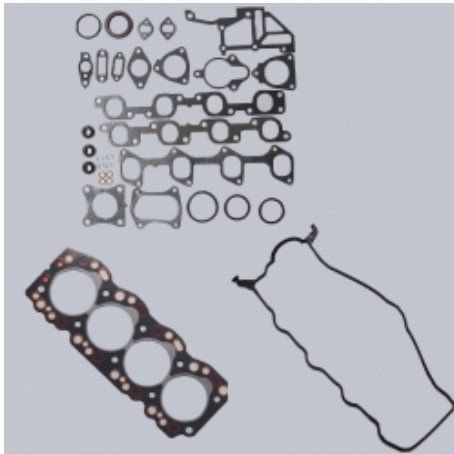

### POCHETTE de RODAGE Avec JOINT de culasse

Pour les véhicules suivants : - Landrover Defender 90 (2,5TD) - Landrover Defender 110 (2,5TD)

Informations Techniques :

2,5TD PHOTO NON CONTRACTUELLE

Référence : MRG-43600

Prix : 85,15 € TTC/PIECE



## EQUIPEMENTS POUR LAND ROVER DEFENDER 90

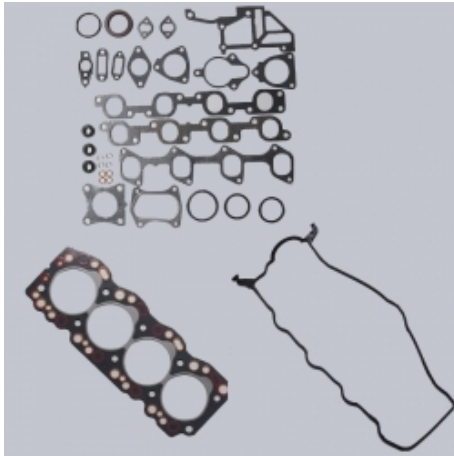

### POCHETTE de RODAGE Sans JOINT de culasse

300Tdi PHOTO NON CONTRACTUELLE

#### Informations Techniques :

Pour les véhicules suivants : - Landrover Range Classic - Landrover Discovery 1 - Landrover Defender 90 (300TDI) - Landrover Defender 110 (300TDI) - Landrover Defender 130 (300TDI)

Référence : **MRGS-08500**

Prix : **67,02 € TTC/PIECE**

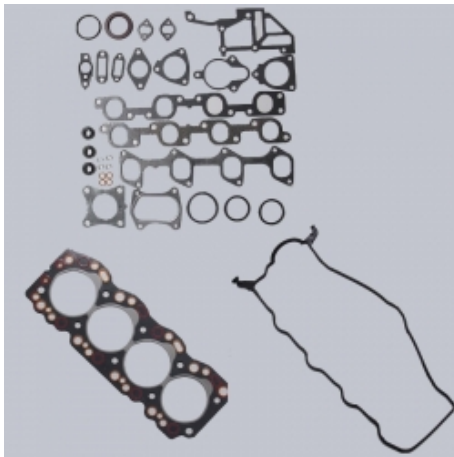

### POCHETTE de RODAGE Sans JOINT de culasse

PHOTO NON CONTRACTUELLE

#### Informations Techniques :

Pour les véhicules suivants : - Landrover Discovery 2 - Landrover Defender 90 (TD5) - Landrover Defender 110 (TD5) - Landrover Defender 130 (TD5)

Référence : **MRGS-17800**

Prix : **161,15 € TTC/PIECE**

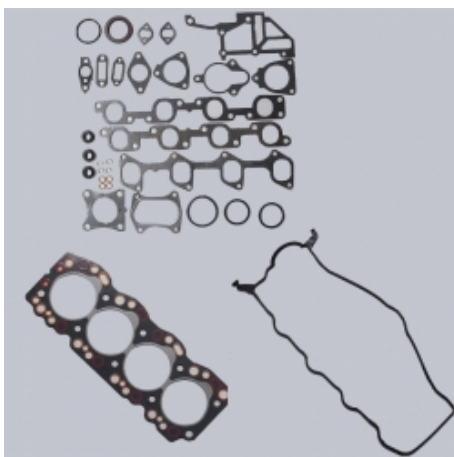

### POCHETTE de RODAGE Sans JOINT de culasse

Td5 - A partir du N° de série 2A736340 PHOTO NON CONTRACTUELLE

#### Informations Techniques :

Pour les véhicules suivants : - Landrover Discovery 2 - Landrover Defender 90 (TD5) - Landrover Defender 110 (TD5) - Landrover Defender 130 (TD5)

Référence : **MRGS-17900**

Prix : **156,87 € TTC/PIECE**

## POCHETTE MOTEUR

## EQUIPEMENTS POUR LAND ROVER DEFENDER 90



### POCHETTE MOTEUR Avec JOINT de culasse

Pour les véhicules suivants : - Landrover Defender 90 (2,5TD) - Landrover Defender 110 (2,5TD)

*Informations Techniques :*

2,5TD PHOTO NON CONTRACTUELLE

**Référence : MEG-51200**  
Prix : **150,16 € TTC/PIECE**



### POCHETTE MOTEUR Sans JOINT de culasse

200Tdi PHOTO NON CONTRACTUELLE

*Informations Techniques :*

Pour les véhicules suivants : - Landrover Range Classic - Landrover Discovery 1 - Landrover Defender 90 (200TDI) - Landrover Defender 110 (200TDI) - Landrover Defender 130 (200TDI)

**Référence : MEGS-07000**  
Prix : **132,38 € TTC/PIECE**



### POCHETTE MOTEUR Sans JOINT de culasse

300Tdi PHOTO NON CONTRACTUELLE

*Informations Techniques :*

Pour les véhicules suivants : - Landrover Range Classic - Landrover Discovery 1 - Landrover Defender 90 (300TDI) - Landrover Defender 110 (300TDI) - Landrover Defender 130 (300TDI)

**Référence : MEGS-11600**  
Prix : **39,20 € TTC/PIECE**



### POCHETTE MOTEUR Sans JOINT de culasse

PHOTO NON CONTRACTUELLE

*Informations Techniques :*

Pour les véhicules suivants : - Landrover Discovery 2 - Landrover Defender 90 (TD5) - Landrover Defender 110 (TD5) - Landrover Defender 130 (TD5)

**Référence : MEGS-22400**  
Prix : **275,84 € TTC/PIECE**

## EQUIPEMENTS POUR LAND ROVER DEFENDER 90



### POCHETTE MOTEUR Sans JOINT de culasse

Td5 - A partir du N° de série 2A736340 PHOTO NON CONTRACTUELLE

#### Informations Techniques :

Pour les véhicules suivants : - Landrover Discovery 2 - Landrover Defender 90 (TD5) - Landrover Defender 110 (TD5) - Landrover Defender 130 (TD5)

Référence : **MEGS-22500**

Prix : **298,22 € TTC/PIECE**

### VIS DE CULASSE



### VIS de CULASSE (le jeu)

200Tdi PHOTO NON CONTRACTUELLE

#### Informations Techniques :

Pour les véhicules suivants : - Landrover Range Classic - Landrover Discovery 1 - Landrover Defender 90 (200TDI) - Landrover Defender 110 (200TDI) - Landrover Defender 130 (200TDI)

Référence : **JBL-18700**

Prix : **97,49 € TTC/PIECE**



### VIS de CULASSE (le jeu)

300Tdi PHOTO NON CONTRACTUELLE

#### Informations Techniques :

Pour les véhicules suivants : - Landrover Range Classic - Landrover Discovery 1 - Landrover Defender 90 (300TDI) - Landrover Defender 110 (300TDI) - Landrover Defender 130 (300TDI)

Référence : **JBL-L02**

Prix : **54,97 € TTC/PIECE**

### REFROIDISSEMENT

## EQUIPEMENTS POUR LAND ROVER DEFENDER 90



### POMPE à EAU

300Tdi PHOTO NON CONTRACTUELLE

#### Informations Techniques :

Pour les véhicules suivants : - Landrover Range Classic - Landrover Discovery 1 - Landrover Defender 90 (300TDI) - Landrover Defender 110 (300TDI) - Landrover Defender 130 (300TDI)

Référence : MWP-4LR1

Prix : 46,89 € TTC/PIECE

## SILENT-BLOCS



### KIT SILENT-BLOCS Polyuréthane

Pour Triangle de Pont Arrière

#### Informations Techniques :

Pour les véhicules suivants : - Landrover Range Classic - Landrover Discovery 1 - Landrover Defender 90 (2,5TD - 200TDI - 300TDI) - Landrover Defender 110 (2,5TD - 200TDI - 300TDI) - Landrover Defender 130 (200TDI - 300TDI)

Référence : SPF0128K

Prix : 46,53 € TTC/PIECE



### KIT SILENT-BLOCS Polyuréthane

Pour Barre Panhard Avant

#### Informations Techniques :

Pour les véhicules suivants : - Landrover Range Classic - Landrover Discovery 1 - Landrover Defender 90 (2,5TD - 200TDI - 300TDI) - Landrover Defender 110 (2,5TD - 200TDI - 300TDI) - Landrover Defender 130 (200TDI - 300TDI)

Référence : SPF0194K

Prix : 39,46 € TTC/PIECE



### **KIT SILENT-BLOCS Polyuréthane**

Pour Barre Panhard Avant

#### **Informations Techniques :**

*Pour les véhicules suivants : - Landrover Defender 90 (2,5D) -  
Landrover Defender 110 (2,5D)*

**Référence : SPF2156K**

**Prix : 33,64 € TTC/PIECE**

## EQUIPEMENTS POUR LAND ROVER DEFENDER 90



### SILENT-BLOCS Excentriques Polyuréthane (X4)

A partir de 86

#### Informations Techniques :

Pour les véhicules suivants : - Landrover Range Classic - Landrover Defender 90 (2,5D - 2,5TD - 200TDI) - Landrover Defender 110 (2,5D - 2,5TD - 200TDI) - Landrover Defender 130 (200TDI)

Référence : **SPF2509K**

Prix : **231,43 € TTC/PIECE**

## INTRAGEST

### ARTICLES DIVERS



### BOITIER SPEED UNLIMITER MATZKER POUR LAND ROVER DEFENDER TD4

Etat neuf. Ni repris, ni échangé Plus de vitesse pour votre Defender TD4. Il s'agit d'un module, on/off qu'il est possible d'actionner de l'intérieur de l'habitacle et au finale votre land rover TD4 n'est plus limité. Nous vous conseillons de l'associer à l'un de nos augmentations de puissance Maztler phase 2 ou 3

Référence : **SPEED1**

Prix : **347,50 € TTC/PIECE**