

EQUIPEMENTS POUR LAND ROVER DEFENDER 130



*Les références présentées sur ce document ne constituent pas
une liste exhaustive des équipements disponibles pour le LAND ROVER DEFENDER 130.
Il peut y avoir d'autres produits adaptés à ce véhicule.
Voir les conditions de vente sur <https://www.equip-raid.fr/>*

SUSPENSION & REHAUSSE

ACCESSOIRES SUSPENSION



KIT DE MONTAGE POUR AMORTISSEUR OME BP51 ARRIERE POUR LAND ROVER 110 ET 130

KIT DE MONTAGE POUR AMORTISSEUR OME BP51 ARRIERE
GAUCHE OU DROIT POUR LAND ROVER 110 ET 130

Référence : VM80010037

Prix : 438,00 € TTC/KIT



KIT DE MONTAGE POUR AMORTISSEUR OME BP51 AVANT POUR LAND ROVER 110 ET 130

KIT DE MONTAGE POUR AMORTISSEUR OME BP51 AVANT
GAUCHE OU DROIT POUR LAND ROVER 110 ET 130

Référence : VM80010036

Prix : 558,00 € TTC/KIT

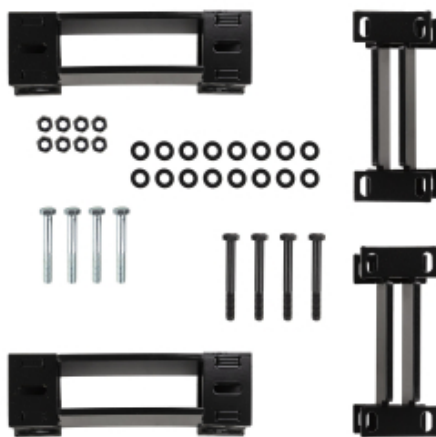

KIT DE RELOCALISATION BUTEE DE COMPRESSION POUR LAND ROVER DEFENDER 110/130

Avec le kit d'espacement pour butées OME pour LANDROVER DEFENDER 110/130, transformez et améliorez votre expérience de conduite, que vous soyez sur des terrains accidentés ou que vous naviguez sur des routes urbaines. Espacement Avant : Performance Absolue Pour les conducteurs cherchant à optimiser la stabilité et la performance de leur véhicule sur des terrains ouverts, l'espacement avant est le choix parfait. Il améliore la distance entre la butée et le châssis, vous offrant une conduite plus...

Référence : FK62

Prix : 227,00 € TTC/KIT

EQUIPEMENTS POUR LAND ROVER DEFENDER 130



KIT DE STABILISATION SPECIFIQUE POUR SUSPENSION OME SUR LAND ROVER DEFENDER 110/130

Avec le kit d'espacement pour barres stabilisatrices pour LANDROVER DEFENDER 110/130, personnalisez et sublmez votre expérience de conduite, que vous soyez sur des terrains accidentés ou sur des routes lisses. Espacement Avant : Maîtrise Absolue Pour les passionnés cherchant à optimiser la stabilité de leur véhicule sur des terrains variés, l'espacement avant est la solution. Il repositionne la barre stabilisatrice vers le bas et vers l'arrière, garantissant une conduite plus fluide et une...

Référence : FK63
Prix : 252,65 € TTC/KIT



SUPPORTS D'AMORTISSEURS SUPERIEURS ARRIERE POUR LAND ROVER DEFENDER 110/130

Les supports d'amortisseurs supérieur arrière OME (Old Man Emu) ont été conçus spécifiquement pour le Land Rover Defender 110/130. Ils jouent un rôle essentiel dans le système de suspension du véhicule, en fournissant un point d'ancrage solide pour les amortisseurs arrière OME. Rôle principal : Ancre Stable : Ces supports garantissent que les amortisseurs sont correctement fixés au châssis, permettant un fonctionnement optimal et sécuritaire. Réduction des Vibrations : En maintenant fermement...

Référence : FK64
Prix : 122,12 € TTC/KIT

AMORTISSEURS



AMORTISSEUR ARRIERE A BONBONNE SEPARÉE OME BP51 POUR LAND ROVER DEFENDER

OME Bp 51 amortisseur bypass bonbonne séparée Fruit de 4 années de développement intensif et brevetée, BP-51 amène la technologie course pour une utilisation de tous les jours apportant une performance sans précédent en off road et sur la route. C'est l'union du confort et du contrôle. Cette suspension Nouvelle suspension OME BP-51 (Bypass 51 mm Diamètre interne) Cette nouvelle suspension révolutionnaire est le fruit de 4 années de développement intensif des ingénieurs Old Man Emu....

Référence : BP5160036
Prix : 967,00 € TTC/PIECE

EQUIPEMENTS POUR LAND ROVER DEFENDER 130



AMORTISSEUR ARRIERE KONI RAID POUR LAND ROVER DEFENDER / RANGE CLASSIC / DISCOVERY

Fort d'une grande expérience en matière de conception et de production d'amortisseurs, KONI, leader de l'amortissement heavy duty (autocars, camions, remorques, applications militaires et ferroviaires, etc ...) a décidé de combiner son expertise en matière de suspension avec sa parfaite connaissance du marché 4x4 afin de créer une gamme d'amortisseurs spécifiquement dédiée aux raiders. Amortisseur Koni Grand Raid spécial disposant d'un grand alésage pour surélévement de 0 à 50 mm destiné aux 4x4...

Référence : 90-5375
Prix : **345,00 € TTC/PIECE**



AMORTISSEUR ARRIERE KONI RAID POUR LAND ROVER DEFENDER / RANGE CLASSIC / DISCOVERY LONG DEBATTEMENT

Fort d'une grande expérience en matière de conception et de production d'amortisseurs, KONI, leader de l'amortissement heavy duty (autocars, camions, remorques, applications militaires et ferroviaires, etc ...) a décidé de combiner son expertise en matière de suspension avec sa parfaite connaissance du marché 4x4 afin de créer une gamme d'amortisseurs spécifiquement dédiée aux raiders. Amortisseur Koni Grand Raid spécial disposant d'un grand alésage pour surélévement supérieur à 50 mm destiné aux...

Référence : 90-5401
Prix : **349,00 € TTC/PIECE**



AMORTISSEUR ARRIERE OME SPORT +10 CM POUR LAND ROVER DISCOVERY 1 ET DEFENDER 90/110/130

Peu de produits peuvent transformer les performances et les capacités d'un 4x4 comme le fait un jeu d'amortisseurs spécifiques, dimensionné judicieusement à votre véhicule. Les amortisseurs OME SPORT permettent un contrôle parfait et une tenue de route hors du commun chaque fois que vous conduisez votre véhicule.

Informations Techniques :

Caractéristiques: Tige de 18 mm trempée et chromée: la rigidité de la tige est primordiale pour encaisser les efforts exercés dans une application 4x4. Le chromage dur offre une surface extrêmement lisse pour garantir la durée de vie des joints et réduire la friction. Piston haut débit: un piston de 35 mm traité au PTFE a été mis au point pour une circulation uniforme de l'huile, réduire l'échauffement et l'aération de l'huile (émulsion). Bague de guidage en bronze traitée au PTFE: ce...

Référence : 60039L
Prix : **160,00 € TTC/PIECE**

EQUIPEMENTS POUR LAND ROVER DEFENDER 130



AMORTISSEUR ARRIÈRE OME SPORT POUR TOYOTA HDJ80, HZJ105 ET LAND ROVER DEFENDER 110/130

Peu de produits peuvent transformer les performances et les capacités d'un 4x4 comme le fait un jeu d'amortisseurs spécifiques, dimensionné judicieusement à votre véhicule. Les amortisseurs OME SPORT permettent un contrôle parfait et une tenue de route hors du commun chaque fois que vous conduisez votre véhicule.

Informations Techniques :

Caractéristiques: Tige de 18 mm trempée et chromée: la rigidité de la tige est primordiale pour encaisser les efforts exercés dans une application 4x4. Le chromage dur offre une surface extrêmement lisse pour garantir la durée de vie des joints et réduire la friction. Piston haut débit: un piston de 35 mm traité au PTFE a été mis au point pour une circulation uniforme de l'huile, réduire l'échauffement et l'aération de l'huile (émulsion). Bague de guidage en bronze traitée au PTFE: ce...

Référence : 60071

Prix : 160,00 € TTC/PIECE



AMORTISSEUR AVANT A BONBONNE SEPARÉE OME BP51 POUR LAND ROVER DEFENDER

OME Bp 51 amortisseur bypass bonbonne séparée Fruit de 4 années de développement intensif et brevetée, BP-51 amène la technologie course pour une utilisation de tous les jours apportant une performance sans précédent en off road et sur la route. C'est l'union du confort et du contrôle. Ces suspension Nouvelle suspension OME BP-51 (Bypass 51 mm Diamètre interne) Cette nouvelle suspension révolutionnaire est le fruit de 4 années de développement intensif des ingénieurs Old Man Emu...

Référence : BP5160045

Prix : 967,00 € TTC/PIECE



AMORTISSEUR AVANT KONI RAID POUR LAND ROVER DEFENDER / RANGE CLASSIC / DISCOVERY

Fort d'une grande expérience en matière de conception et de production d'amortisseurs, KONI, leader de l'amortissement heavy duty (autocars, camions, remorques, applications militaires et ferroviaires, etc ...) a décidé de combiner son expertise en matière de suspension avec sa parfaite connaissance du marché 4x4 afin de créer une gamme d'amortisseurs spécifiquement dédiée aux raiders. Amortisseur Koni Grand Raid spécial disposant d'un grand alésage pour surélévation de 0 à 50 mm destiné aux 4x4....

Référence : 90-5374

Prix : 341,00 € TTC/PIECE

EQUIPEMENTS POUR LAND ROVER DEFENDER 130



AMORTISSEUR AVANT OME SPORT +100MM TARAGE HD POUR TOYOTA HDJ80, HZJ105 ET LAND ROVER DEFENDER 110/130

Peu de produits peuvent transformer les performances et les capacités d'un 4x4 comme le fait un jeu d'amortisseurs spécifiques, dimensionné judicieusement à votre véhicule. Les amortisseurs OME SPORT permettent un contrôle parfait et une tenue de route hors du commun chaque fois que vous conduisez votre véhicule.

Informations Techniques :

Caractéristiques: Tige de 18 mm trempée et chromée: la rigidité de la tige est primordiale pour encaisser les efforts exercés dans une application 4x4. Le chromage dur offre une surface extrêmement lisse pour garantir la durée de vie des joints et réduire la friction. Piston haut débit: un piston de 35 mm traité au PTFE a été mis au point pour une circulation uniforme de l'huile, réduire l'échauffement et l'aération de l'huile (émulsion). Bague de guidage en bronze traitée au PTFE: ce...

Référence : 60070L

Prix : 160,00 € TTC/PIECE



AMORTISSEUR AVANT OME SPORT +50MM POUR LAND ROVER DISCOVERY 1 ET DEFENDER 90/110/130

Peu de produits peuvent transformer les performances et les capacités d'un 4x4 comme le fait un jeu d'amortisseurs spécifiques, dimensionné judicieusement à votre véhicule. Les amortisseurs OME SPORT permettent un contrôle parfait et une tenue de route hors du commun chaque fois que vous conduisez votre véhicule.

Informations Techniques :

Caractéristiques: Tige de 18 mm trempée et chromée: la rigidité de la tige est primordiale pour encaisser les efforts exercés dans une application 4x4. Le chromage dur offre une surface extrêmement lisse pour garantir la durée de vie des joints et réduire la friction. Piston haut débit: un piston de 35 mm traité au PTFE a été mis au point pour une circulation uniforme de l'huile, réduire l'échauffement et l'aération de l'huile (émulsion). Bague de guidage en bronze traitée au PTFE: ce...

Référence : 60037L

Prix : 160,00 € TTC/PIECE

EQUIPEMENTS POUR LAND ROVER DEFENDER 130



AMORTISSEUR AVANT OME SPORT POUR LAND ROVER DISCOVERY 1, DEFENDER 130 ET RANGE ROVER

Peu de produits peuvent transformer les performances et les capacités d'un 4x4 comme le fait un jeu d'amortisseurs spécifiques, dimensionné judicieusement à votre véhicule. Les amortisseurs OME SPORT permettent un contrôle parfait et une tenue de route hors du commun chaque fois que vous conduisez votre véhicule.

Informations Techniques :

Caractéristiques: Tige de 18 mm trempée et chromée: la rigidité de la tige est primordiale pour encaisser les efforts exercés dans une application 4x4. Le chromage dur offre une surface extrêmement lisse pour garantir la durée de vie des joints et réduire la friction. Piston haut débit: un piston de 35 mm traité au PTFE a été mis au point pour une circulation uniforme de l'huile, réduire l'échauffement et l'aération de l'huile (émulsion). Bague de guidage en bronze traitée au PTFE: ce...

Référence : 60037

Prix : 160,00 € TTC/PIECE



AMORTISSEUR AVANT OME SPORT POUR TOYOTA HDJ/FZJ 80 ET HZJ105 ET LAND ROVER DEFENDER 110/130

Peu de produits peuvent transformer les performances et les capacités d'un 4x4 comme le fait un jeu d'amortisseurs spécifiques, dimensionné judicieusement à votre véhicule. Les amortisseurs OME SPORT permettent un contrôle parfait et une tenue de route hors du commun chaque fois que vous conduisez votre véhicule.

Informations Techniques :

Caractéristiques: Tige de 18 mm trempée et chromée: la rigidité de la tige est primordiale pour encaisser les efforts exercés dans une application 4x4. Le chromage dur offre une surface extrêmement lisse pour garantir la durée de vie des joints et réduire la friction. Piston haut débit: un piston de 35 mm traité au PTFE a été mis au point pour une circulation uniforme de l'huile, réduire l'échauffement et l'aération de l'huile (émulsion). Bague de guidage en bronze traitée au PTFE: ce...

Référence : 60018

Prix : 160,00 € TTC/PIECE

EQUIPEMENTS POUR LAND ROVER DEFENDER 130



AMORTISSEUR AVANT OME SPORT POUR TOYOTA HDJ/FZJ80 ET HZJ105 ET LAND ROVER DEFENDER 110/130 REHAUSSE +75 A 100 MM

Peu de produits peuvent transformer les performances et les capacités d'un 4x4 comme le fait un jeu d'amortisseurs spécifiques, dimensionné judicieusement à votre véhicule. Les amortisseurs OME SPORT permettent un contrôle parfait et une tenue de route hors du commun chaque fois que vous conduisez votre véhicule. Véhicules compatibles : TOYOTA LANDCRUISER HDJ80 CHASSIS LONG TOYOTA LANDCRUISER HZJ105 CHASSIS LONG

Informations Techniques :

Caractéristiques: Tige de 18 mm trempée et chromée: la rigidité de la tige est primordiale pour encaisser les efforts exercés dans une application 4x4. Le chromage dur offre une surface extrêmement lisse pour garantir la durée de vie des joints et réduire la friction. Piston haut débit: un piston de 35 mm traité au PTFE a été mis au point pour une circulation uniforme de l'huile, réduire l'échauffement et l'aération de l'huile (émulsion). Bague de guidage en bronze traitée au PTFE: ce...

Référence : 60018L

Prix : **160,00 € TTC/PIECE**



AMORTISSEUR AVANT OME SPORT POUR TOYOTA HDJ80, HZJ105 ET LAND ROVER DEFENDER 110/130

Peu de produits peuvent transformer les performances et les capacités d'un 4x4 comme le fait un jeu d'amortisseurs spécifiques, dimensionné judicieusement à votre véhicule. Les amortisseurs OME SPORT permettent un contrôle parfait et une tenue de route hors du commun chaque fois que vous conduisez votre véhicule.

Informations Techniques :

Caractéristiques: Tige de 18 mm trempée et chromée: la rigidité de la tige est primordiale pour encaisser les efforts exercés dans une application 4x4. Le chromage dur offre une surface extrêmement lisse pour garantir la durée de vie des joints et réduire la friction. Piston haut débit: un piston de 35 mm traité au PTFE a été mis au point pour une circulation uniforme de l'huile, réduire l'échauffement et l'aération de l'huile (émulsion). Bague de guidage en bronze traitée au PTFE: ce...

Référence : 60070

Prix : **160,00 € TTC/PIECE**

EQUIPEMENTS POUR LAND ROVER DEFENDER 130



AMORTISSEUR DE DIRECTION OME SD32 POUR LAND ROVER DEFENDER 90/110/130

AMORTISSEUR DE DIRECTION OLD MAN EMU Mis au point pour réduire l'effet de vibration des roues, améliorer la maniabilité et le contrôle du véhicule, l'amortisseur de direction OME empêche les mouvements violents et parasites du volant, sur des routes défoncées sans affecter l'assistance de direction. Caractéristiques: Valve à neuf étages pour des performances optimales Tige de 15 mm plus solide que l'amortisseur de direction d'origine. Pare pierre en acier pour protéger la...

Référence : **OMESD32**
Prix : **172,00 € TTC/PIECE**



AMORTISSEUR DE DIRECTION RENFORCE TERRAIN TAMER

Référence : **T14032**
Prix : **233,00 € TTC/PIECE**



AMORTISSEUR GAZ RENFORCE GRANDE CAPACITE TERRAIN TAMER ARRIERE POUR LANDROVER DEFENDER 110 130 90 / LANDROVER DISCOVERY SERIES 1

Amortisseur Terrain Tamer série TGS à gaz renforcé grande capacité
Caractéristiques : Piston de 40 mm Tige de 20mm Corps de 60 mm
Système bi-tube Double Soudure ultra résistante Système de clapet multi-niveaux Joint SPI haute résistance fabriqué en Allemagne
Compatibles pour les surélévations de +30 à +70mm (selon modèle)
Garantie 3 ans / 100 000 km (usage privé) Adapté à un usage intensif

Référence : **TGS12542**
Prix : **197,00 € TTC/PIECE**



AMORTISSEUR GAZ RENFORCE GRANDE CAPACITE TERRAIN TAMER AVANT POUR LANDROVER DEFENDER 110 130 90 / LANDROVER DISCOVERY SERIES 1

Amortisseur Terrain Tamer série TGS à gaz renforcé grande capacité
Caractéristiques : Piston de 40 mm Tige de 20mm Corps de 60 mm
Système bi-tube Double Soudure ultra résistante Système de clapet multi-niveaux Joint SPI haute résistance fabriqué en Allemagne
Compatibles pour les surélévations de +30 à +70mm (selon modèle)
Garantie 3 ans / 100 000 km (usage privé) Adapté à un usage intensif

EQUIPEMENTS POUR LAND ROVER DEFENDER 130

Référence : TGS12541
Prix : 197,00 € TTC/PIECE

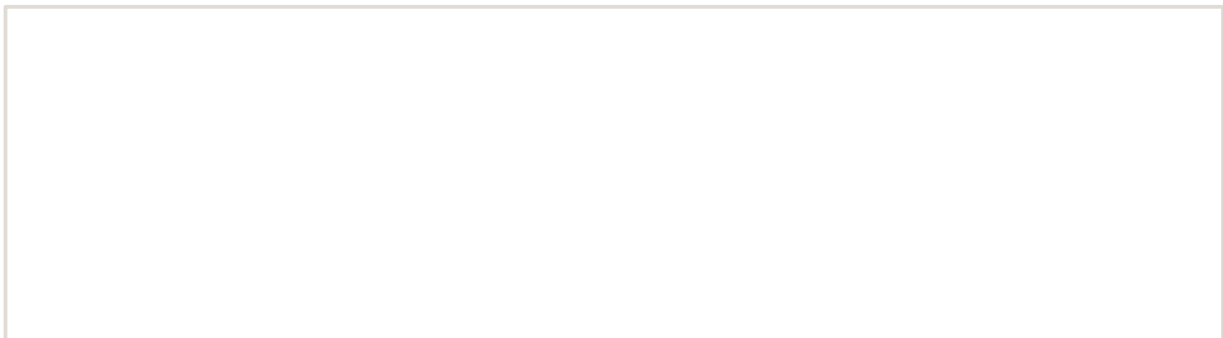

EQUIPEMENTS POUR LAND ROVER DEFENDER 130



AMORTISSEUR MONTAGE COMBINE P2S PREMIUM 50 HR 3 VOIES REGLABLE EN COMPRESSION BASSE ET HAUTE VITESSE + DETENTE

La gamme P2S est entièrement conçue par les bureaux d'études de performance suspension. Les composants sont usinés avec une extrême rigueur puis assemblés et contrôlés dans les ateliers performance suspension en France. Les suspension P2S intègrent les toutes dernières technologies développées pour la compétition, les prototypes, les conditions extrêmes ou les loisirs de sport mécaniques. La gamme P2S vous garanti la performance et la fiabilité tout en intégrant les ...

Référence : P2S002

Prix : 1 265,00 € TTC/PIECE



AMORTISSEUR OME ARRIÈRE SPORT +100MM TARAGE HD POUR TOYOTA HDJ80, HZJ105 ET LAND ROVER DEFENDER 110/130

Peu de produits peuvent transformer les performances et les capacités d'un 4x4 comme le fait un jeu d'amortisseurs spécifiques, dimensionné judicieusement à votre véhicule. Les amortisseurs OME SPORT permettent un contrôle parfait et une tenue de route hors du commun chaque fois que vous conduisez votre véhicule.

Informations Techniques :

Caractéristiques: Tige de 18 mm trempée et chromée: la rigidité de la tige est primordiale pour encaisser les efforts exercés dans une application 4x4. Le chromage dur offre une surface extrêmement lisse pour garantir la durée de vie des joints et réduire la friction. Piston haut débit: un piston de 35 mm traité au PTFE a été mis au point pour une circulation uniforme de l'huile, réduire l'échauffement et l'aération de l'huile (émulsion). Bague de guidage en bronze traitée au PTFE: ce...

Référence : 60071L

Prix : 160,00 € TTC/PIECE



AMORTISSEUR P2S PREMIUM 50 HR 3 VOIES REGLABLE EN COMPRESSION BASSE ET HAUTE VITESSE+DETENTE

La gamme P2S est entièrement conçue par les bureaux d'études de performance suspension. Les composants sont usinés avec une extrême rigueur puis assemblés et contrôlés dans les ateliers performance suspension en France. Les suspension P2S intègrent les toutes dernières technologies développées pour la compétition, les prototypes, les conditions extrêmes ou les loisirs de sport mécaniques. La gamme P2S vous garanti la performance et la fiabilité tout en intégrant les technologies de...

Référence : P2S001

Prix : 1 165,00 € TTC/PIECE

ENTRETOISE**ENTRETOISE DE RESSORT POLYURETHANE**

Arrière - Réhausse de 10mm

Informations Techniques :

Pour les véhicules suivants : - Toyota LJ 70/73 (1990-1993) - Toyota KZJ 70/73 (1993-1996) - Toyota KZJ 9# - VZJ 9# (1996-2000) - Toyota KDJ/VZJ 90-95 (2000-2004) - Toyota HZJ 105 - Landrover Range Classic - Landrover Discovery 1 - Landrover Discovery 2 - Landrover Defender 90 (2,5D - 2,5TD - 200TDI - 300TDI) - Landrover Defender 110 (2,5D - 2,5TD - 200TDI - 300TDI) - Landrover Defender 130 (200TDI - 300TDI)

Référence : SPF1726KPrix : **33,43 € TTC/PIECE****ENTRETOISE DE RESSORT POLYURETHANE 20MM
POUR LAND ROVER ET TOYOTA**

Réhausse de 20mm avant ou arriere selon modèle voir decriptif technique

Informations Techniques :

Pour les véhicules suivants : LAND ROVER DEFENDER 2,5D 01/84-09/86 (Avant ou Arrière - Réhausse de 20mm) LAND ROVER DEFENDER 2,5TD 09/86-08/90 (Avant ou Arrière - Réhausse de 20mm) LAND ROVER DEFENDER 200TDi 09/90-09/95 (Avant ou Arrière - Réhausse de 20mm) LAND ROVER DEFENDER 300TDi 10/95-98 (Avant ou Arrière - Réhausse de 20mm) LAND ROVER DISCOVERY TD5 98-03 (Avant ou Arrière - Réhausse de 20mm) LAND ROVER DISCOVERY Tdi 89-99 (Avant ou Arrière - Réhausse de 20mm) LAND ROVER RANGE CLASSIC 86-...

Référence : SPF1725KPrix : **56,75 € TTC/PIECE**

EQUIPEMENTS POUR LAND ROVER DEFENDER 130**ENTRETOISE DE RESSORT POLYURETHANE POUR
LAND ROVER ET TOYOTA**

Arrière - Réhausse de 30mm

Informations Techniques :

Pour les véhicules suivants : LAND ROVER DEFENDER 2,5D 01/84-09/86 (Avant ou Arrière - Réhausse de 30mm) LAND ROVER DEFENDER 2,5TD 09/86-08/90 (Avant ou Arrière - Réhausse de 30mm) LAND ROVER DEFENDER 200TDi 09/90-09/95 (Avant ou Arrière - Réhausse de 30mm) LAND ROVER DEFENDER 300TDi 10/95-98 (Avant ou Arrière - Réhausse de 30mm) LAND ROVER DISCOVERY TD5 98-03 (Avant ou Arrière - Réhausse de 30mm) LAND ROVER DISCOVERY Tdi 89-99 (Avant ou Arrière - Réhausse de 30mm) LAND ROVER RANGE CLASSIC 86-...

Référence : SPF0962KPrix : **64,05 € TTC/PIECE****KIT COMPLET SUSPENSION****KIT DE SUSPENSION OME SPORT HD REHAUSSE
+40/50MM TARAGE +300KG POUR LAND ROVER
DEFENDER 130**kit comprenant : Ressorts+Amortisseurs AV/AR - Tarage AV 50/110kg
AR 300kg REHAUSSE +4/5CM**Référence : KITOME49**Prix : **1 319,00 € TTC/KIT**

EQUIPEMENTS POUR LAND ROVER DEFENDER 130



KIT DE SUSPENSION OME SPORT REHAUSSE +40/50MM TARAGE MEDIUM POUR LAND ROVER DEFENDER 130

kit comprenant : Ressorts+Amortisseurs AV/AR - Tarage AV 0-50kg /AR MEDIUM REHAUSSE +4/5CM

Référence : KITOME48
Prix : **1 224,00 € TTC/KIT**



KIT DE SUSPENSION PEDDERS REHAUSSE +15MM TARAGE CONFORT POUR LAND ROVER DEFENDER 110 & 130 A PARTIR DE 2007

Kit suspensions Pedders LAND ROVER DEFENDER 110 & 130 A PARTIR DE 2007 Le leader australien de la suspension 4x4 arrive en France. Pedders créée en 1950 conçoit et fabrique une gamme très complète de suspensions renforcées pour une grande majorité de véhicules 4x4 baptisée TrakRyder. Performance et robustesse sont les mots d'ordres de ce géant Australien afin de proposer LES meilleurs produits du marché. 60 ans de recherche et développement ont été nécessaires, une écoute particulière des demandes...

Référence : KITPED18
Prix : **1 116,00 € TTC/KIT**



KIT DE SUSPENSION PEDDERS REHAUSSE +50MM TARAGE HEAVY DUTY POUR LAND ROVER DEFENDER 110 & 130 A PARTIR DE 2007

Kit suspensions Pedders LAND ROVER DEFENDER 110 & 130 A PARTIR DE 2007 Le leader australien de la suspension 4x4 arrive en France. Pedders créée en 1950 conçoit et fabrique une gamme très complète de suspensions renforcées pour une grande majorité de véhicules 4x4 baptisée TrakRyder. Performance et robustesse sont les mots d'ordres de ce géant Australien afin de proposer LES meilleurs produits du marché. 60 ans de recherche et développement ont été nécessaires, une écoute particulière des demandes...

Référence : KITPED19
Prix : **1 116,00 € TTC/KIT**

EQUIPEMENTS POUR LAND ROVER DEFENDER 130



KIT DE SUSPENSION PEDDERS REHAUSSE +10MM TARAGE CONFORT POUR LAND ROVER DEFENDER 110 & 130 1983-2006

Kit suspensions Pedders LAND ROVER DEFENDER 110 & 130 DE 1983 A 2006 Le leader australien de la suspension 4x4 arrive en France. Pedders créée en 1950 conçoit et fabrique une gamme très complète de suspensions renforcées pour une grande majorité de véhicules 4x4 baptisée TrakRyder. Performance et robustesse sont les mots d'ordres de ce géant Australien afin de proposer LES meilleurs produits du marché. 60 ans de recherche et développement ont été nécessaires, une écoute particulière des demandes...

Référence : KITPED16
Prix : **1 128,00 € TTC/KIT**



KIT DE SUSPENSION PEDDERS REHAUSSE +35MM TARAGE MEDIUM POUR LAND ROVER DEFENDER 110 & 130 1983-2006

Kit suspensions Pedders LAND ROVER DEFENDER 110 & 130 DE 1983 A 2006 Le leader australien de la suspension 4x4 arrive en France. Pedders créée en 1950 conçoit et fabrique une gamme très complète de suspensions renforcées pour une grande majorité de véhicules 4x4 baptisée TrakRyder. Performance et robustesse sont les mots d'ordres de ce géant Australien afin de proposer LES meilleurs produits du marché. 60 ans de recherche et développement ont été nécessaires, une écoute particulière des demandes...

Référence : KITPED17
Prix : **1 164,00 € TTC/KIT**



KIT DE SUSPENSION TERRAIN TAMER REHAUSSE +40/50MM POUR LAND ROVER DEFENDER 130 DE 1990 A 2016

Depuis 1969 TERRAIN TAMER développe et fabrique des pièces avec une seule idée en tête : celle de vous garantir la plus extrême fiabilité. Pendant plus de 50 ans, nous avons conçu, fabriqué, et testé des pièces qui permettent aux conducteurs de circuler dans des environnements extrêmement difficiles en toute sérénité. Qu'il s'agisse d'une utilisation: Loisirs : Chasse, Pêche, charges lourdes, tractions de remorques... Professionnels : Artisans, Agriculteurs, Apiculteurs, Dépanneuses,...

Référence : SK084
Prix : **1 300,00 € TTC/KIT**

RESSORTS HÉLICOÏDAUX

EQUIPEMENTS POUR LAND ROVER DEFENDER 130



**RESSORTS ARRIERE OME REHAUSSE +25/40mm
TARAGE +400/500kg pour Land Rover Defender
110/130**

RESSORTS ARRIERE OME REHAUSSE +55mm TARAGE +500kg pour Land Rover Defender 110 RESSORTS ARRIERE OME REHAUSSE +40mm TARAGE +400kg pour Land Rover Defender 130 Quand vous entreprenez un voyage dans des zones isolées, il vous faudra transporter suffisamment de carburant, d'eau, de pièces détachées et d'équipements de sécurité. Votre véhicule sera chargé au maximum, ce qui sollicitera fortement vos suspensions. Vous roulez probablement sur les terrains les plus impitoyables et vous...

Référence : 2754
Prix : **387,00 € TTC/PAIRE**



**RESSORTS ARRIERE OME REHAUSSE +40/55mm
TARAGE +00/300kg pour LR Discovery 110/130**

RESSORTS ARRIERE OME REHAUSSE +55mm TARAGE +300kg pour Land Rover Defender 110 RESSORTS ARRIERE OME REHAUSSE +40mm TARAGE +00kg pour Land Rover Defender 130 Quand vous entreprenez un voyage dans des zones isolées, il vous faudra transporter suffisamment de carburant, d'eau, de pièces détachées et d'équipements de sécurité. Votre véhicule sera chargé au maximum, ce qui sollicitera fortement vos suspensions. Vous roulez probablement sur les terrains les plus impitoyables et vous...

Référence : 2755
Prix : **292,00 € TTC/PAIRE**



**RESSORTS AVANT OME REHAUSSE +20/30/40mm
TARAGE +51/110kg pour Land Rover**

RESSORTS AVANT OME REHAUSSE +40mm TARAGE +51/110kg pour Range Rover I Classic 1974-1995 TD/TDI&V8 / LR Discovery I 1990-1998 TDI & V8 / LR Defender 110 Diesel RESSORTS AVANT OME REHAUSSE +30mm TARAGE +51/110kg pour LR Defender 90 Diesel RESSORTS AVANT OME REHAUSSE +20mm TARAGE +51/110kg pour LR Defender 130 Diesel Quand vous entreprenez un voyage dans des zones isolées, il vous faudra transporter suffisamment de carburant, d'eau, de pièces détachées et d'équipements de sécurité....

Référence : 2767
Prix : **292,00 € TTC/PAIRE**

EQUIPEMENTS POUR LAND ROVER DEFENDER 130



OLDMANEMU

**RESSORTS AVANT OME REHAUSSE +30/50mm
TARAGE +40/80kg pour LR Defender 110/130**

RESSORT AVANT OME REHAUSSE 30mm pour Land Rover Defender 130 RESSORT AVANT OME REHAUSSE 50mm pour Land Rover Defender 110 Quand vous entreprenez un voyage dans des zones isolées, il vous faudra transporter suffisamment de carburant, d'eau, de pièces détachées et d'équipements de sécurité. Votre véhicule sera chargé au maximum, ce qui sollicitera fortement vos suspensions. Vous roulez probablement sur les terrains les plus impitoyables et vous atteindrez ainsi les limites de votre...

Référence : 3063

Prix : **292,00 € TTC/PAIRE**



**RESSORTS HELICOIDaux ARRIERE TERRAIN
TAMER REHAUSSE +40MM TARAGE +300KG
POUR LANDROVER DEFENDER 110 & 130**

Fabriqués en Australie, les ressorts Terrain Tamer renforcée sont fabriqués à partir d'acier X5K, subissent un traitement thermique, et bénéficient d'une finition époxy. LES RESSORTS TERRAIN TAMER SONT GARANTIS A VIE.

Référence : TTCS-1103

Prix : **296,00 € TTC/PAIRE**



**RESSORTS HELICOIDaux ARRIERE TERRAIN
TAMER REHAUSSE +40MM TARAGE 500 KG ET
PLUS POUR LANDROVER DEFENDER 130**

Fabriqués en Australie, les ressorts Terrain Tamer renforcée sont fabriqués à partir d'acier X5K, subissent un traitement thermique, et bénéficient d'une finition époxy. LES RESSORTS TERRAIN TAMER SONT GARANTIS A VIE.

Référence : TTCS-2330

Prix : **611,00 € TTC/PAIRE**

EQUIPEMENTS POUR LAND ROVER DEFENDER 130



RESSORTS HELICOIDAUX AVANT TERRAIN TAMER REHAUSSE +20MM TARAGE +40KG POUR LANDROVER DEFENDER 110 & 130

Fabriqués en Australie, les ressorts Terrain Tamer renforcée sont fabriqués à partir d'acier X5K, subissent un traitement thermique, et bénéficient d'une finition époxy. LES RESSORTS TERRAIN TAMER SONT GARANTIS A VIE.

Référence : TTCS-1261
Prix : **296,00 € TTC/PAIRE**



RESSORTS HELICOIDAUX AVANT TERRAIN TAMER REHAUSSE +40MM TARAGE +40KG POUR LANDROVER DEFENDER 110 & 130 TARAGE +80KG POUR LANDROVER DEFENDER 90

Fabriqués en Australie, les ressorts Terrain Tamer renforcée sont fabriqués à partir d'acier X5K, subissent un traitement thermique, et bénéficient d'une finition époxy. LES RESSORTS TERRAIN TAMER SONT GARANTIS A VIE.

Référence : TTCS-1257
Prix : **296,00 € TTC/PAIRE**

PARE-CHOC & PROTECTIONS

BLINDAGES / SKIS DE PROTECTION



BLINDAGE ASFIR 6MM POUR BOITIER DE DIRECTION POUR LAND ROVER DEFENDER

L'équipementier Asfir est une référence dans la fabrication de protections pour tous les véhicules 4x4. Les blindages Asfir offrent un bon rapport qualité / prix. Asfir offre un large éventail de plaques qui couvrent une grande partie des dessous de carrosserie des véhicules, tels que, le réservoir de carburant, la boîte de transfert, la boîte de vitesse, le train avant etc... Les blindages Asfir sont en aluminium de qualité (6mm) et se fixent sur les points d'origine du véhicule, ils sont...

Référence : AS538075
Prix : **301,13 € TTC/PIECE**

EQUIPEMENTS POUR LAND ROVER DEFENDER 130



BLINDAGE ASFIR PONT AVANT POUR LAND ROVER DEFENDER / DISCOVERY 1

L'équipementier Asfir est une référence dans la fabrication de protections pour tous les véhicules 4x4. Les blindages Asfir offrent un bon rapport qualité / prix. Asfir offre un large éventail de plaques qui couvrent une grande partie des dessous de carrosserie des véhicules, tels que, le réservoir de carburant, la boîte de transfert, la boîte de vitesse, le train avant etc... Les blindages Asfir sont en aluminium de qualité (6mm) et se fixent sur les points d'origine du véhicule, ils sont...

Informations Techniques :

? INFOS COMPLÉMENTAIRE : BLINDAGE DE PONT AV (ne peut être monté avec 538113/539114) LANDROVER DEFENDER/D?
INFORMATION TECHNIQUE : NE PEUT ÊTRE MONTÉ AVEC 538113/539114? EPAISSEUR : 6 mm? MATERIAUX : ACIER?
CARBURANT : DIESEL? CHASSIS : TOUTE CABINE?
TRANSMISSION : MANUEL/AUTO? MOTRICITE : 4X4? FINITION : PEINT?
NOTICE : VUE ECLATÉE DU PRODUIT? PATTE DE FIXATION : INCLUSES? RENFORT : PLAGES DE RENFORT?
ACCES MAINTENANCE : OUI

Référence : **AS538078**

Prix : **254,94 € TTC/PIECE**



BLINDAGE AVANT N4 8MM POUR LAND ROVER DEFENDER TOUT MODELE

Skis avant: Ils facilitent l'abordage d'obstacle et en facilitent le franchissement par l'effet de glisse et par leurs inclinaisons progressives. Pour les véhicules à pont rigide, ils protègent les organes situés entre le pare-chocs et le corps de pont. Pour les véhicules à pont suspendu, ils protègent tous les organes entre le pare-chocs avant et l'arrière du berceau moteur et crémaillère de direction. En général, ils permettent la vidange moteur et le remplacement...

Référence : **BLAV27A**

Prix : **196,00 € TTC/PIECE**



BLINDAGE BOITE DE TRANSFERT N4 8MM POUR LAND ROVER DEFENDER 110/130 TD5

Skis de boîtes de transfert: Lors de franchissement d'obstacles et notamment de bosse ou dune, le véhicule peut être amené à se poser plus ou moins délicatement sur «le ventre» et comme c'est souvent la boîte de transfert qui se trouve à cette position, il est fortement utile de la protéger. Ces tôles de protection présentent le minimum d'orifice et d'arrête possible afin de faciliter l'effet de glisse pour le franchissement. Nos protections les protègent des projections mais surtout assurent...

Référence : **BLBT25A**

Prix : **296,00 € TTC/PIECE**

EQUIPEMENTS POUR LAND ROVER DEFENDER 130



BLINDAGE BOITE DE TRANSFERT N4 POUR LAND ROVER DEFENDER 110 ET 130 TD4

Skis de boîtes de transfert: Lors de franchissement d'obstacles et notamment de bosse ou dune, le véhicule peut être amené à se poser plus ou moins délicatement sur «le ventre» et comme c'est souvent la boîte de transfert qui se trouve à cette position, il est fortement utile de la protéger. Ces tôles de protection présentent le minimum d'orifice et d'arrête possible afin de faciliter l'effet de glisse pour le franchissement. Nos protections les protègent des projections mais surtout assurent...

Référence : **BLBT43A**
Prix : **296,00 € TTC/PIECE**



COQUILLE DE PONT LAND ROVER DEFENDER A BOULONNER

Coquille de protection de pont avant à boulonner. Epaisseur 5 mm. Vendu à l'unité.

Référence : **EB2/1**
Prix : **59,00 € TTC/PIECE**



PROTECTION DE CARTER POUR UN LAND ROVER DEFENDER (1983-2016) - DE FRONT RUNNER

Une plaque en aluminium qui s'installe en dessous de votre Land Rover Defender et protège le carter du moteur contre éventuels dommages.

Informations Techniques :

Contient : 1 x Protection de carter 1 x Paire de support Pièces d'installation Guide d'installation Matériaux utilisés : Plaque en aluminium 6mm Acier doux 8mm en époxy noir Dimensions du produit: 373,5mm Longueur x 750mm Largeur x 252mm Hauteur (les supports inclus) Poids: 18,5kg Remarque spéciale: Correspond au Land Rover Defender séries 90 110.

Référence : **SGLD010**
Prix : **563,70 € TTC/PIECE**

EQUIPEMENTS POUR LAND ROVER DEFENDER 130



SKI DE PROTECTION AVANT HYENA EN ALUMINIUM 8MM POUR PARECHOC AVANT HYENA POUR DEFENDER

Fabriqué à partir d'une plaque d'aluminium de 8 mm avec des supports en acier enduit de poudre de 6 mm. Découpé en technologie CNC. Convient au pare-chocs de treuil avant de Hyena.

Informations Techniques :

Caractéristiques: Land Rover Défender Technologie:CNC Matériau: plaque d'aluminium de 8mm, supports en acier de 6mm Supports en acier enduits de poudre Poids : 11 kg

Référence : HY003-1

Prix : 312,00 € TTC/PIECE

DÉFLECTEURS / PROTÈGE PHARES

DÉFLECTEURS DE VITRE



DEFLECTEUR D'AIR FUME VITRE ARRIERE POUR LAND ROVER DEFENDER 90, 110, 130 5 PORTES

Défecteur d'air vous procurant une ventilation naturelle de l'habitacle, il permet de rouler la vitre entrouverte, sans turbulences désagréables. Montage simple et rapide. Défecteurs d'air en polyéthylène Les défecteurs Clim Air se clipsent directement dans le cadre de la vitre d'origine (ne nécessite pas d'être collés sur la carrosserie et évitent tout problème de décollement dû au temps ou aux intempéries) vitres arrières couleur : fumé (également disponible en noir et transparent...

Référence : CLI0042651

Prix : 69,00 € TTC/PAIRE



DEFLECTEUR D'AIR FUME VITRE AVANT POUR LAND ROVER DEFENDER 90, 110, 130

Véhicule : LAND ROVER DEFENDER 90, LAND ROVER DEFENDER 110, LAND ROVER DEFENDER 130 Défecteur d'air vous procurant une ventilation naturelle de l'habitacle, il permet de rouler la vitre entrouverte, sans turbulences désagréables. Montage simple et rapide. Défecteurs d'air en polyéthylène Les défecteurs Clim Air se clipsent directement dans le cadre de la vitre d'origine (ne nécessite pas d'être collés sur la carrosserie et évitent tout problème de décollement dû au temps ou aux ...

Référence : CLI0033407

Prix : 79,00 € TTC/PAIRE

EQUIPEMENTS POUR LAND ROVER DEFENDER 130



DEFLECTEUR D'AIR NOIR VITRE ARRIERE POUR LAND ROVER DEFENDER 90, 110, 130 5 PORTES

Les déflecteurs Clim Air se clipsent directement dans le cadre de la vitre d'origine (ne nécessite pas d'être collés sur la carrosserie et évitent tout problème de décollement dû au temps ou aux intempéries)
vitres arrières couleur : noir

Référence : CLI0042651D

Prix : 69,00 € TTC/PAIRE



DEFLECTEUR D'AIR NOIR VITRE AVANT POUR LAND ROVER DEFENDER 90, 110, 130

Les déflecteurs Clim Air se clipsent directement dans le cadre de la vitre d'origine (ne nécessite pas d'être collés sur la carrosserie et évitent tout problème de décollement dû au temps ou aux intempéries)
vitres avant couleur : noir

Référence : CLI0033407D

Prix : 79,00 € TTC/PAIRE

PROTÈGE-PHARES



GRILLES DE PROTECTION DE FEUX ARRIÈRE POUR UN LAND ROVER DEFENDER (1983-2006) - DE FRONT RUNNER

Protégez vos feux arrière avec ces grilles de protection pratiques.

Informations Techniques :

Consists of: 2x Large light protectors 4x Small light protectors 12x Self tapping screws
Materials used: Black plastic-coated 3CR12 stainless steel

Référence : LPLD001

Prix : 55,46 € TTC/PIECE

EQUIPEMENTS POUR LAND ROVER DEFENDER 130



GRILLES DE PROTECTION DE FEUX ARRIÈRE POUR UN LAND ROVER DEFENDER (2007-2016) - DE FRONT RUNNER

Protégez vos feux arrière contre éventuels dommages avec ces grilles de protection solides avec un revêtement en plastique.

Informations Techniques :

Contient : 2 x Grilles de protection larges 4 x Grilles de protection small 12 x Vis auto-taraudeuses Matériau utilisé : Acier inoxydable 3CR12 avec un revêtement en plastique noir Poids : 1,1kg

Référence : LPLD006
Prix : **50,41 € TTC/PIECE**



GRILLES DE PROTECTION DE FEUX AVANT POUR UN LAND ROVER DEFENDER (1983-2016) - DE FRONT RUNNER

Protégez vos feux avant contre éventuels dommages avec ces grilles de protection pratiques et solides avec un revêtement en plastique.

Informations Techniques :

N/D

Référence : LPLD005
Prix : **79,66 € TTC/PIECE**

PARE-CHOCS & ACCESSOIRES

PARE-CHOC AVANT



PARE CHOC AVEC SUPPORT TREUIL POUR DEFENDER 90/110/130 AVEC CLIM

Le pare-choc absorbe les chocs et protège votre véhicule et sa carrosserie contre les dommages. Les pare-chocs Winch sont également capables de supporter le poids d'un treuil et améliore l'aspect esthétique de votre véhicule compatible climatisation, sans climatisation REF 3093B

Référence : BA3093BAC
Prix : **529,00 € TTC/PIECE**

EQUIPEMENTS POUR LAND ROVER DEFENDER 130



PARE CHOC AVEC SUPPORT TREUIL POUR DEFENDER 90/110/130 SANS CLIM

Le pare-choc absorbe les chocs et protège votre véhicule et sa carrosserie contre les dommages. Les pare-chocs Winch sont également capables de supporter le poids d'un treuil et améliore l'aspect esthétique de votre véhicule non compatible climatisation, avec climatisation REF 3093BAC

Référence : BA3093B

Prix : **490,00 € TTC/PIECE**



PARE CHOC WINCH BAR ARB POUR LAND ROVER DEFENDER 90/110/130

La réputation des équipements de protection ARB s'est établie voici plus de 30 ans avec la fabrication des pare buffles pour Land Rover série 1. Aujourd'hui, la gamme comprend plusieurs centaines de références de pièces, qui nous permettent des proposer des protections frontales pour la grande majorité des 4x4 dans le monde. Mais la protection d'un véhicule ne se limite pas à son pare buffle. Tous les pare buffles ARB sont en acier avec une peinture époxy noire. CET EQUIPEMENT N'EST PAS...

Informations Techniques :

*Caractéristiques: Cinq plis à aile biseautée et repliée vers le haut, pour une meilleure résistance et un angle d'approche optimal
Armature de maintien du cadre extérieur en acier, et finition sans arête. La plupart des pare buffles ARB ont deux supports d'antennes CB, soudées derrière le tube transversal supérieur. Certains modèles disposent d'un emplacement pour permettre l'utilisation d'un cric Hi-lift La structure de la platine de treuil dans le pare-buffle est conçue pour répartir...*

Référence : 3432300

Prix : **1 418,40 € TTC/PIECE**

EQUIPEMENTS POUR LAND ROVER DEFENDER 130



PARE CHOCS AVANT ACIER / ALUMINIUM POUR DEFENDER AVEC EMPLACEMENT TREUIL AVEC FEUX LED DE JOUR ET ANTI-BROUILLARD

Un nouveau pare-chocs de treuil avant sur mesure de haute qualité. Le pare-chocs s'adapte aux versions climatisées et non climatisées du Land Rover Defender. Convient pour un treuil de grande taille. Conçu pour offrir une protection supplémentaire et un bon dégagement dans des conditions tout-terrain. Le pare-chocs est recouvert d'un revêtement en poudre en double technologie en deux tons (structure fine et semi-mat lisse). Il existe de nombreuses fonctionnalités telles que : 2 phares...

Informations Techniques :

Le pare-chocs est réalisé en technologie hybride. Fabriqué en partie en acier et aluminium. La partie centrale (Winch Tray), où se trouvent les points de montage sur le châssis de la voiture, le support du treuil et les points de récupération, est en acier S355 de 5 mm. Cela garantit la sécurité lors de l'utilisation du treuil ou de l'utilisation des points de récupération. Les côtés du pare-chocs et le capot avant sont en aluminium de 5 mm. Le poids du pare-chocs est d'environ 16...

Référence : HY002-4

Prix : 1 966,00 € TTC/PIECE



PARE CHOCS AVANT ACIER POUR DEFENDER AVEC EMPLACEMENT TREUIL AVEC ANTI-BROUILLARD ET FEUX DE JOUR LED

Un nouveau pare-chocs de treuil avant sur mesure de haute qualité. Le pare-chocs s'adapte aux versions climatisées et non climatisées du Land Rover Defender. Convient pour un treuil de grande taille. Conçu pour offrir une protection supplémentaire et un bon dégagement dans des conditions tout-terrain. Le pare-chocs est recouvert d'un revêtement en poudre en double technologie en deux tons (structure fine et semi-mat lisse). Il existe de nombreuses fonctionnalités telles que : 4 phares...

Informations Techniques :

La version en acier du pare-chocs est en acier à haute résistance de 5/4 mm, nuance S355. La plaque centrale du treuil/points de récupération et les points de montage sont en acier de 5 mm. La coque du pare-chocs est fabriquée en acier de 4 mm. Le poids du pare-chocs est d'environ 32 kg. Caractéristiques: Spécifique Land Rover Defender Couleur : Bicolore noir structure fine et lisse semi-mat Revêtement poudré en double technologie (grenailé, zingué, finition noir satiné)...

Référence : HY001-4

Prix : 1 486,00 € TTC/PIECE

EQUIPEMENTS POUR LAND ROVER DEFENDER 130



PARE CHOCS AVANT ACIER POUR DEFENDER AVEC EMPLACEMENT TREUIL AVEC FEUX LED ANTI-BROUILLARD

Un nouveau pare-chocs de treuil avant sur mesure de haute qualité. Le pare-chocs s'adapte aux versions climatisées et non climatisées du Land Rover Defender. Convient pour un treuil de grande taille. Conçu pour offrir une protection supplémentaire et un bon dégagement dans des conditions tout-terrain. Le pare-chocs est recouvert d'un revêtement en poudre en double technologie en deux tons (structure fine et semi-mat lisse). Il existe de nombreuses fonctionnalités telles que : 2 phares...

Informations Techniques :

La version en acier du pare-chocs est en acier à haute résistance de 5/4 mm, nuance S355. La plaque centrale du treuil/points de récupération et les points de montage sont en acier de 5 mm. La coque du pare-chocs est fabriquée en acier de 4 mm. Le poids du pare-chocs est d'environ 32 kg. Caractéristiques: Land Rover Defender Couleur : Bicolore noir structure fine et lisse semi-mat Revêtement poudré en double technologie (grenailé, zingué, finition noir satiné) Matériau : acier...

Référence : HY001-2

Prix : 1 426,00 € TTC/PIECE



PARE CHOCS WARN POUR LAND ROVER DEFENDER

Winch bar pour Land Rover Defender nouveau modèle. S'adapte uniquement pour treuil 9.5XP !

Référence : 1-336050

Prix : 1 499,00 € TTC/PIECE

PORTE-ROUE ET PORTE-JERRICAN



Porte roue de secours pour un Land Rover Defender 130 Front Runner

Un porte roue de secours pour un Land Rover Defender 130/DC Pick-Up. Permet l'installation d'une roue de secours supplémentaire à l'arrière du véhicule. Le porte roue de secours s'installe sur le châssis avec le support fournis et les pièces d'installation. Le roue de secours peut alors s'ouvrir pour que vous puissiez ouvrir votre porte arrière/coffre.

Référence : RBLD002

Prix : 825,88 € TTC/PIECE

FRANCHISSEMENT & OUTILLAGE

BLOCAGES DE DIFFÉRENTIEL



**BLOCAGE DE DIFFERENTIEL AVANT OU ARRIERE
AIR LOCKER POUR LAND ROVER 24 CANNELURES
(vendu sans compresseur)**

Blocage ARB pour LAND ROVER DISCOVERY I 93-98 AVANT ET ARRIERE DISCOVERY II; TD 5 ET V8 AVANT ET ARRIERE sauf type P38A Defender 90,110,130 AVANT ET ARRIERE sauf pont type P38A / Salisbury Range Rover -95 AVANT ET ARRIERE sauf pont type P38A / Salisbury / L322 LE BLOCAGE ARB COMPREND : (livré sans compresseur) le différentiel, la tuyauterie, les raccords, la notice de montage, les instructions d'utilisation et la liste des pièces détachées. Quand...

Référence : RD128
Prix : **1 217,00 € TTC/PIECE**



**BLOCAGE DE DIFFERENTIEL AVANT OU ARRIERE
AIR LOCKER POUR LAND ROVER PONT P38A
(vendu sans compresseur)**

Blocage ARB pour LAND ROVER pour pont P38A LE BLOCAGE ARB COMPREND : (livré sans compresseur) le différentiel, la tuyauterie, les raccords, la notice de montage, les instructions d'utilisation et la liste des pièces détachées. Quand un véhicule prend un virage, la roue extérieure parcourt une plus grande distance que la roue intérieure, elle doit donc tourner plus vite. Sur tous les véhicules, c'est le différentiel placé entre les demi-arbres de roues qui permet...

Référence : RD138
Prix : **1 254,00 € TTC/PIECE**



**BLOCAGE DE DIFFERENTIEL ELOCKER ARRIERE
100% ELECTRIQUE**

BLOCAGE DE DIFFERENTIEL ELOCKER 100% ELECTRIQUE AVANT OU ARRIERE Ce blocage peut être utilisé en blocage avant ou arrière selon descriptif véhicule ci-dessous L'électroaimant doit être fixé après l'installation de la couronne. Véhicules : LANDROVER DISCOVERY 1 ET 2 DE 1993 A 2004 LANDROVER RANGE ROVER P38A DE 1993 A 2016 Nombre de Cannelures : 24 Proposés depuis peu par les fabricants Harrop et Eaton, les blocages de différentiels électromagnétiques ELockers sont désormais...

Référence : A11415
Prix : **2 100,00 € TTC/PIECE**

EQUIPEMENTS POUR LAND ROVER DEFENDER 130



BLOCAGE DE DIFFERENTIEL ELOCKER AVANT OU ARRIERE 100% ELECTRIQUE

BLOCAGE DE DIFFERENTIEL ELOCKER 100% ELECTRIQUE AVANT OU ARRIERE Ce blocage peut être utilisé en blocage avant ou arrière selon descriptif véhicule ci-dessous L'électroaimant doit être fixé après l'installation de la couronne. Véhicules : LANDROVER DISCOVERY 1 ET 2 DE 1993 A 2004 LANDROVER DEFENDER 110,130 DE 1993 A 2004 LANDROVER DEFENDER 90 DE 1983 A 2012 LANDRIVER RANGEROVER SERIES 1 DE 1970 A 1996 Nombre de Cannelures : 24 Proposés depuis peu par les fabricants Harrop et Eaton,...

Référence : A11301

Prix : 2 314,00 € TTC/PIECE

TREUILLAGE

KITS DE MONTAGE ET FIXATION



KIT TRAVERSE DE MONTAGE POUR TREUIL ET LAME A NEIGE ECO AMOVIBLE

Kit traverse à usage multiple permet de monter un treuil, une lame à neige éco ou une balayeuse éco. Usage privée, non homologué route. Pour usage intensif. Doit être complété avec un carré adaptateur. Livré avec cache. Testé en charge jusqu'à 3.600 kg.

Références :

1-258960 - KIT TRAVERSE DE MONTAGE POUR TREUIL ET LAME A NEIGE ECO AMOVIBLE POUR LAND ROVER DEFENDER

Prix : 483,00 € TTC/PIECE

EQUIPEMENT INTÉRIEUR & EXTÉRIEUR

ATTELAGES & ACCESSOIRES

CHAPES / COLS DE CYGNE

EQUIPEMENTS POUR LAND ROVER DEFENDER 130



CHAPE MIXTE UNIVERSELLE

- attelage lourd : 3.5 tonnes - boule : 50 mm, avec un crochet de remorquage de 25 mm - perçage : 2 trous - finition galvanisée

Informations Techniques :

Le remorquage est une fonction essentielle d'un véhicule 4x4. Pourtant cela peut présenter des difficultés en raison du dégagement au sol plus élevé. BEARMACH est le spécialiste anglais de la pièce détachée et des accessoires pour des véhicules de série LAND ROVER. Un partenaire sûr et efficace, garant de la qualité des pièces détachées.

Référence : BA191

Prix : **149,00 € TTC/PIECE**

BARRES DE TOIT ET ACCESSOIRES

KIT BARRES DE TOIT



KIT BARRE DE TOIT FRONT RUNNER POUR LAND ROVER DEFENDER (1983-2016) MONTAGE GOUTTIERE

Les barres de toit avec un système de montage pour gouttières peuvent être utilisées pour transporter de l'équipement sur le toit de votre véhicule si vous n'avez pas besoin d'une galerie complète. Ce kit contient 4 pieds de montage sur gouttière de 225mm, 2 barres de toit de 1425mm, 1 déflecteur de vent de 10mm et un guide d'installation. Le kit contient tous les composants nécessaires pour monter les barres de toit sur un véhicule avec gouttières.

Informations Techniques :

KRLD024 - Kit de barres de toit pour un Land Rover Defender (1983-2016) / Montage sur gouttière- de Front Runner Composé de : 2 x LASS107 - Pied N° 7 225mm (Paire) - de Front Runner 1 x LBSK016 - Paire de barres de toit 1425mm - de Front Runner 1 x WDLB001 - Déflecteur de vent de 10mm - de Front Runner Matériaux utilisés : Aluminium T6 en époxy noir Acier à haute résistance Poids approximatif d'installation : 8kg (18lbs) Les rainures en T situées en haut et en bas des barres peuvent recevoir des boulons...

Référence : KRLD024

Prix : **392,27 € TTC/PAIRE**

PIEDS

EQUIPEMENTS POUR LAND ROVER DEFENDER 130



PIEDS DE FIXATION 210MM POUR BARRES DE TOIT RHINO RACK POUR LAND ROVER DEFENDER / INEOS GRENADE - 2 PIEDS -

Le kit de fixation contient une paire de pieds permettant d'installer une barre de toit rhino rack (vendu séparément) poids transportable : 50kg (pour 1 barre) hauteur des pieds : 210 mm spécifique pour Land Rover Defender fixation dans les gouttières

Référence : RL210DS8
Prix : 109,00 € TTC/KIT

CONSOLES & SUPPORT INSTRUMENT



CONSOLE DE TOIT LONGITUDINALE ARB POUR LAND ROVER DEFENDER A PARTIR DE 2002

Pour finaliser l'aménagement intérieur de votre 4x4, utilisez les consoles de plafond ARB Caractéristiques des consoles longitudinales: Fabriquées en ABS renforcé aux formes exactes du véhicule avec un joint en caoutchouc. Lumière LED pour les places arrières (sauf modèle simple cab ou châssis cabine) Emplacement CB ou poste format ISO Coloration dans la masse stabilisée aux UV Rangement situé au milieu de la console Lumières LED côté conducteur ou passager Support pour maintenir le...

Informations Techniques :

Véhicule : Land Rover Defender à partir de 2002

Référence : BRCDEF02
Prix : 409,00 € TTC/PIECE

DÉNEIGEMENT & LAMES À NEIGE

KIT DE MONTAGE & ACCESSOIRES DÉNEIGEMENT

EQUIPEMENTS POUR LAND ROVER DEFENDER 130



KIT DE MONTAGE POUR LAME A NEIGE HYDRAULIQUE SNO-WAY

Ce kit de montage vous permet d'installer rapidement une lame à neige hydraulique SNOWAY sur votre véhicule.

Références :

5-212 - KIT DE MONTAGE LAME A NEIGE SNOWAY POUR LAND ROVER DEFENDER 90/110/130
Prix : 1 131,00 € TTC/KIT



KIT TRAVERSE DE MONTAGE POUR TREUIL ET LAME A NEIGE ECO AMOVIBLE

Kit traverse à usage multiple permet de monter un treuil, une lame à neige éco ou une balayeuse éco. Usage privée, non homologué route. Pour usage intensif. Doit être complété avec un carré adaptateur. Livré avec cache. Testé en charge jusqu'à 3.600 kg.

Références :

1-258960 - KIT TRAVERSE DE MONTAGE POUR TREUIL ET LAME A NEIGE ECO AMOVIBLE POUR LAND ROVER DEFENDER
Prix : 483,00 € TTC/PIECE

GALERIES DE TOIT & ACCESSOIRES

GALERIES DE TOIT



GALERIE DE TOIT ALUMINIUM ARB

Galerie de toit ARB en aluminium avec rambarde. Une galerie de toit est le moyen idéal pour augmenter la capacité de votre véhicule pour transporter le matériel nécessaire pour le raid. Construite pour durée, la galerie ARB réalisée en aluminium avec un plancher en maille vous apportera entière satisfaction. Solide et bien finie, poudrée époxy. capacité de charge autorisée : 150 kg Galerie livrée sans pieds (vendu séparément) Dimensions : 1790 X 1120 mm Véhicules adaptés : LAND ROVER...

Références :

4913010M - GALERIE DE TOIT ARB ALUMINIUM 1790 X 1120 MM (SANS PIEDS)
Prix : 1 426,00 € TTC/PIECE

EQUIPEMENTS POUR LAND ROVER DEFENDER 130



GALERIE DE TOIT ARB DELUXE 1100 X 1350 MM (SANS PIEDS)

Une galerie de toit est le moyen idéal pour augmenter la capacité de votre véhicule pour transporter le matériel nécessaire pour le raid. Construite pour durée, la galerie ARB réalisée en tube d'acier vous apportera entière satisfaction. Solide et bien finie, poudrée époxy. Capacité de chargement autorisée : 100 kg Galerie livrée sans pieds (vendu séparément) Dimensions : 1100 x 1350 mm Véhicules adaptés : LAND ROVER DEFENDER 90,110,130 LAND ROVER DISCOVERY I AVANT 98 LAND ROVER...

Référence : 3800120

Prix : 715,00 € TTC/PIECE



GALERIE DE TOIT ARB DELUXE 1850 X 1350 MM (SANS PIEDS)

Une galerie de toit est le moyen idéal pour augmenter la capacité de votre véhicule pour transporter le matériel nécessaire pour le raid. Construite pour durée, la galerie ARB réalisée en tube d'acier vous apportera entière satisfaction. Solide et bien finie, poudrée époxy. Capacité de chargement autorisée : 150 kg Galerie livrée sans pieds (vendu séparément) Dimensions : 1850 x 1350 mm Véhicules adaptés : LAND ROVER DEFENDER 90/110/130 LAND ROVER RANGE ROVER MERCEDES G

Référence : 3800110

Prix : 940,00 € TTC/PIECE

KIT GALERIE DE TOIT



KIT DE 1/2 GALERIE SLIMLINE II POUR LE LAND ROVER DEFENDER 110/130 (1983-2016) - DE FRONT RUNNER

Le kit de 1/2 galerie Slimline II 1/2 de 1560mm/61.4" pour un Land Rover Defender 110/130 contient le plateau Slimline II, un déflecteur de vent et 6 pieds de montage sur gouttières pour monter le plateau sur votre véhicule. La galerie s'installe facilement sans devoir forer.

Informations Techniques :

KRLD005L -Kit de 1/2 galerie Slimline II pour le Land Rover Defender 110/130 (1983-2016) - de Front Runner Composé de : 3 x LASS107 - N° 7 Pied 225mm (paire) - de Front Runner 1 x RRSTJ08 - Plateau Slimline II - 1425mm(l) X 1560mm(L) - de Front Runner Matériau utilisé : Aluminium T6 revêtu de poudre époxy noire Acier à haute résistance Poids approximatif installé : 31kg (68lbs) La rainure en T sur le haut et sur le bas du plateau de la barre transversale convient pour un boulon de 8mm (standard). Pour...

Référence : KRLD005L

Prix : 1 263,58 € TTC/KIT

EQUIPEMENTS POUR LAND ROVER DEFENDER 130

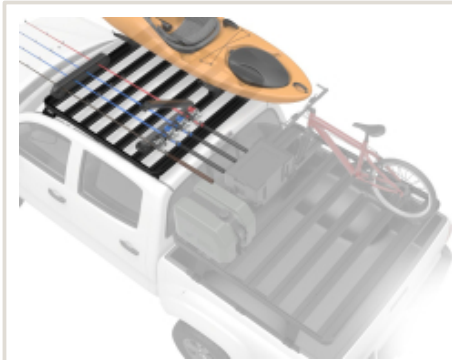

KIT DE GALERIE SLIMLINE II POUR LE PICK-UP LAND ROVER DEFENDER (1983-2016) - DE FRONT RUNNER

Le kit de galerie Slimline II de 752mm/29.6" pour toute la longueur de la benne d'un Land Rover Defender Pick-Up contient le plateau Slimline II, un déflecteur de vent et 4 pieds de montage sur gouttières pour monter le plateau sur votre véhicule. La galerie s'installe facilement sans devoir forer.

Informations Techniques :

KRLD009L -Kit de galerie Slimline II pour le Pick-Up Land Rover Defender (1983-2016) - de Front Runner Composé de :2 x LASS104 - N° 4 Pieds 170mm (Paire) - de Front Runner1 x RRSTJ04 - Plateau Slimline II - 1425mm(l) X 752mm(L) - de Front RunnerMatériau utilisé :Aluminium T6 revêtu de poudre époxy noireAcier à haute résistancePoids approximatif installé : 19kg (41lbs)La rainure en T sur le haut et sur le bas du plateau de la barre transversale convient pour un boulon de 8mm (standard).Pour...

Référence : KRLD009L

Prix : **775,01 € TTC/KIT**



KIT GALERIE DE TOIT FRONT RUNNER SLIMLINE II 1425 X 1358 MM (PIEDS 250 MM) POUR LAND ROVER DEFENDER

Le kit de 1/2 galerie Slimline II de 1358mm/53.5" pour un Land Rover Defender contient le plateau Slimline II, un déflecteur de vent et 4 pieds de montage sur gouttières pour monter le plateau sur votre véhicule. La galerie s'installe facilement sans devoir forer. Ce kit 'haut' permet d'avoir de la place pour monter une table de camping de Front Runner ou d'autres accessoires en dessous de la galerie. La galerie s'installe facilement sans devoir forer.

Informations Techniques :

KRLDT01L -Kit de 1/2 galerie Slimline II pour un Land Rover Defender (1983-2016) / Haut - de Front Runner Composé de :3x LASS108 - N° 8 Pieds 250mm (Paire)1x RRSTJ07 - Plateau SLII - 1425mm(l)X1358mm(L)Matériaux utilisés :Aluminium T6 revêtu de poudre époxy noireAcier à haute résistancePoids approximatif installé : 31.48kg (69.4lbs)La rainure en T sur le haut et sur le bas du plateau de la barre transversale convient pour un boulon de 8mm (standard).Pour déterminer la hauteur du pied de fixation...

Référence : KRLDT01L

Prix : **1 202,27 € TTC/KIT**

EQUIPEMENTS POUR LAND ROVER DEFENDER 130



**KIT GALERIE DE TOIT FRONT RUNNER SLIMLINE II
1560 X 1425 MM (PIEDS 250 MM) POUR LAND
ROVER DEFENDER 110/130**

Le kit de 1/2 galerie Slimline II de 1560mm/61.4" pour un Land Rover Defender 110/130 contient le plateau Slimline II, un déflecteur de vent et 6 pieds de montage sur gouttières pour monter le plateau sur votre véhicule. Ce kit 'haut' permet d'avoir de la place pour monter une table de camping de Front Runner ou d'autres accessoires compatibles en dessous de la galerie. La galerie s'installe facilement sans devoir forer.

Informations Techniques :

KRLDT05L - Kit de 1/2 galerie Slimline II pour un Land Rover Defender 110/130 / Haut - de Front Runner
Composé de : 3 x LASS108 - Pied n° 8 250mm (Paire) 1 x RRSTJ08 - Plateau Slimline II - 1425mm (l) x 1560mm (L)
Matériaux utilisés : Aluminium T6 en époxy noir Acier à haute résistance
Poids approximatif d'installation: 29kg (64lbs)
La rainure en T sur le haut et sur le bas du plateau de la barre transversale convient pour un boulon de 8mm (standard). Pour déterminer la hauteur du pied de fixation de la...

Référence : KRLDT05L
Prix : **1 278,91 € TTC/KIT**



**KIT GALERIE DE TOIT MODULAIRE RIVAL EN
ALUMINIUM NOIR POUR LAND ROVER DEFENDER
130 (1990-2016) (1955 x 1430 MM)**

Lors du développement des galeries de toit modulaire Rival, les ingénieurs ont étudié toutes les options pour les rendre les plus pratiques et fonctionnelles possibles. Solides pour le tout-terrain et fonctionnelles pour de longs voyages à travers le monde. Elles offrent une polyvalence lui permettant d'être compatible avec toute une gamme d'accessoires pratiques pour utiliser au mieux votre galerie. Que ce soit pour huit semaines de voyage en Afrique ou une semaine de camping, la galerie de toit...

Référence : RI2M.3101.3
Prix : **1 129,00 € TTC/PIECE**

PIEDS

EQUIPEMENTS POUR LAND ROVER DEFENDER 130



PIEDS DE FIXATION 210MM POUR BARRES DE TOIT RHINO RACK POUR LAND ROVER DEFENDER / INEOS GRENADE - 2 PIEDS -

le kit de fixation contient une paire de pieds permettant d'installer une barre de toit rhino rack (vendu séparément) poids transportable : 50kg (pour 1 barre) hauteur des pieds : 210 mm spécifique pour Land Rover Defender fixation dans les gouttières

Référence : **RL210DS8**
Prix : **109,00 € TTC/KIT**



PIEDS POUR GALERIE DE TOIT ARB POUR LAND ROVER / TOYOTA ET MERCEDES

kit de 6 pieds pour galerie de toit ARB références des galeries adaptées : 3800010 3800020 3800100 3800110 Véhicules adaptés : LAND ROVER RANGE ROVER TOYOTA LANDCRUISER J7 MERCEDES G

Référence : **3700030**
Prix : **411,00 € TTC/KIT**

SIÈGES & VOLANTS

ACCESSOIRES MONTAGE SIÈGES

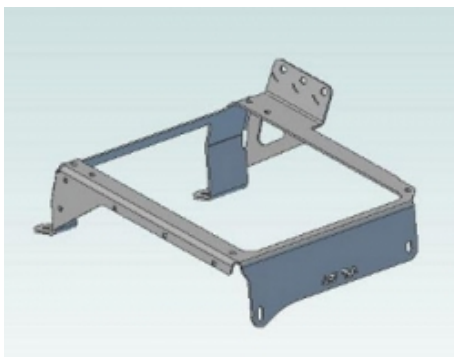

KIT DE MONTAGE N4 POUR SIEGE RECARO GAUCHE OU DROIT POUR LAND ROVER DEFENDER

Afin de pouvoir installer facilement les sièges RECARO, Equip-raid vous propose plusieurs embases de montage. Se monte aussi bien à gauche qu'à droite Ces ferrures se fixent sur les ancrages d'origine de votre véhicule. Embase de montage est prévue pour recevoir la boucle de ceinture de sécurité. Un déflecteur peut être démonté, modifié en fonction des besoins (rangement, contacteur électrique ...) les glissières sont en option. Livrée complète avec visserie, notice,...

Référence : **REKIT003**
Prix : **166,00 € TTC/PIECE**

EQUIPEMENTS POUR LAND ROVER DEFENDER 130

TIROIRS & COFFRES DE RANGEMENT



COFFRE-FORT FRONTRUNNER SOUS LA CONSOLE POUR LAND ROVER DEFENDER DE 1983 A 2016

Ce coffre-fort fourni un endroit verrouillable, sécurisé et très discret pour placer tous vos objets de valeur. Le coffre s'installe en dessous de la console pour garder le coffre en dehors de la vue. Ce coffre-fort est boulonné dans la carrosserie du véhicule en dessous de la console centrale originale et il est fabriqué en acier 2mm. Le coffre est doté d'une moquette de fond pour protéger vos objets et pour prévenir les claquements. Veuillez noter que vous aurez besoin d'un outil pour pose...

Informations Techniques :

Contient : 1 x Coffre-fort 2 x Clés Dimensions du produit: Longueur 433mm x Largeur 275mm x Hauteur 100mm Poids: 3,2kg

Référence : **SAFE008**

Prix : **186,55 € TTC/PIECE**

BIVOUAC & AUTONOMIE

ACCESSOIRES TENTES



KIT ISOLATION VITRES JAMES BAROUD

Dès l'origine conçus et testés dans des conditions extrêmes pour le 4x4 et le raid, les produits JAMES BAROUD bénéficient à ce jour d'une renommée d'envergure internationale. C'est en toute sérénité que vous pourrez vous appuyer sur les produits JAMES BAROUD. Les Kit isolation James Baroud sont fournis prêt à poser sur toutes les vitres de votre 4x4, il est sur mesure. Grâce à ses ventouses, les panneaux tiennent en place, même sur les pistes les plus dures. Cette couverture matelassée est...

Référence : **462490**

Prix : **390,00 € TTC/PIECE**

EQUIPEMENTS POUR LAND ROVER DEFENDER 130



**KIT ISOLATION VITRES JAMES BAROUD POUR
LAND ROVER DEFENDER 130 DOUBLE CABINE**

Dès l'origine conçus et testés dans des conditions extrêmes pour le 4x4 et le raid, les produits JAMES BAROUD bénéficient à ce jour d'une renommée d'envergure internationale. C'est en toute sérénité que vous pourrez vous appuyer sur les produits JAMES BAROUD. Les Kit isolation James Baroud sont fournis prêt à poser sur toutes les vitres de votre 4x4, il est réalisé sur mesure. Grâce à ses ventouses, les panneaux tiennent en place, même sur les pistes les plus dures. Cette couverture matelassée...

Informations Techniques :

SUR MESURE POUR LE LAND ROVER DEFENDER 130 DOUBLE CABINE

Référence : JB-462490:DEF134

Prix : 390,00 € TTC/PIECE



**KIT ISOLATION VITRES JAMES BAROUD POUR
LAND ROVER DEFENDER 130 SIMPLE CABINE**

Dès l'origine conçus et testés dans des conditions extrêmes pour le 4x4 et le raid, les produits JAMES BAROUD bénéficient à ce jour d'une renommée d'envergure internationale. C'est en toute sérénité que vous pourrez vous appuyer sur les produits JAMES BAROUD. Les Kit isolation James Baroud sont fournis prêt à poser sur toutes les vitres de votre 4x4, il est réalisé sur mesure. Grâce à ses ventouses, les panneaux tiennent en place, même sur les pistes les plus dures. Cette couverture matelassée...

Informations Techniques :

SUR MESURE POUR LE LAND ROVER DEFENDER 130 SIMPLE CABINE

Référence : JB-462490:DEF132

Prix : 390,00 € TTC/PIECE

RANGEMENT

EQUIPEMENTS POUR LAND ROVER DEFENDER 130



SAC ROUE DE SECOURS IKAMPER

Double usage Remplissez le sac avec des articles tels que du bois lors de la première étape de votre voyage, puis avec des déchets et des matières recyclables sur le chemin du retour. Compact Comprimez l'espace non utilisé en enroulant le tissu et fermez-le à l'aide de la sangle adaptée. Résistant à l'eau Gardez vos déchets au sec, à l'abri de la pluie.

Informations Techniques :

Poches à fermeture éclair Rangez vos petits objets dans les poches zippées situées de chaque côté. Poches latérales Vos outils peuvent être rangés dans les grandes poches latérales et leur système de boucles. Haute visibilité Les bandes réfléchissantes argentées apportent plus de sécurité lorsqu'il fait nuit ou par mauvais temps. Entretien facile Le polyester durable et déperlant est adapté à toutes les conditions climatiques. Il se nettoie...

Référence : IKAMPER-SRDS

Prix : **179,00 € TTC/PIECE**

JANTES & PNEUS

ACCESSOIRES JANTES ET PNEUS

CACHES-ROUES



SAC ROUE DE SECOURS IKAMPER

Double usage Remplissez le sac avec des articles tels que du bois lors de la première étape de votre voyage, puis avec des déchets et des matières recyclables sur le chemin du retour. Compact Comprimez l'espace non utilisé en enroulant le tissu et fermez-le à l'aide de la sangle adaptée. Résistant à l'eau Gardez vos déchets au sec, à l'abri de la pluie.

Informations Techniques :

Poches à fermeture éclair Rangez vos petits objets dans les poches zippées situées de chaque côté. Poches latérales Vos outils peuvent être rangés dans les grandes poches latérales et leur système de boucles. Haute visibilité Les bandes réfléchissantes argentées apportent plus de sécurité lorsqu'il fait nuit ou par mauvais temps. Entretien facile Le polyester durable et déperlant est adapté à toutes les conditions climatiques. Il se nettoie...

Référence : IKAMPER-SRDS

Prix : **179,00 € TTC/PIECE**

ECROUS

EQUIPEMENTS POUR LAND ROVER DEFENDER 130



ECROU CHROME 16X1.50

ECROU DE ROUE 16X1.50 Ecou 19 mm Pas : 16 x 1.50 Cone 60°
Finition chrome Unitaire

Informations Techniques :

Écrou 19mm cône 60°

Référence : E161.5

Prix : 3,00 € TTC/PIECE



ECROU DE JANTE ALUMINIUM LAND ROVER 16X1.50

Ecrous de roue M16x1,5 - Zingué blanc vendu à la pièce

Référence : CM0750180010

Prix : 11,00 € TTC/PIECE

CHAINES À NEIGE



CHAINE A NEIGE CMD 400

Informations Techniques :

*Câble intérieur flexible. Système de tension auto-bloquant Double ressort latéral pour une parfaite adaptation. Grande sécurité * Montage rapide et simple sans déplacement du véhicule * Maillon carré de 16mm en acier cimenté et galvanisé hautement résistant. voir les dimensions des chaînes à neige -- cliquer ici

Référence : CHAINE400

Prix : 149,00 € TTC/PAIRE

EQUIPEMENTS POUR LAND ROVER DEFENDER 130



CHAINE A NEIGE CMD 460

*Câble intérieur flexible. Système de tension auto-bloquant Double ressort latéral pour une parfaite adaptation. Grande sécurité * Montage rapide et simple sans déplacement du véhicule * Maillon carré de 16mm en acier cimenté et galvanisé hautement résistant. voir les dimensions des chaînes à neige -- cliquer ici

Informations Techniques :

**Câble intérieur flexible. Système de tension auto-bloquant Double ressort latéral pour une parfaite adaptation. Grande sécurité * Montage rapide et simple sans déplacement du véhicule * Maillon carré de 16mm en acier cimenté et galvanisé hautement résistant. voir les dimensions des chaînes à neige -- cliquer ici*

Référence : CHAINE460
Prix : **149,00 € TTC/PAIRE**

ELARGISSEURS DE VOIES



KIT DE 4 ELARGISSEUR DE VOIE ALUMINIUM HOFMANN LAND ROVER DEFENDER 5x165.1

Elle garantit une protection optimale contre la corrosion par la haute résistance, en alliage d'aluminium anodisé dur. - L'élargissement de la piste de 66mm par essieu - Avec rebord de centrage pour optimale rim shot. - Système de DRM avec LK 165,1 / 5 - Boulon M16 x 1,5 -Inclus matériel de fixation -Inclus ABE (aucune inscription requise) L'utilisation du Defender 130 est possible, cependant, la charge à l'essieu arrière doit être réduit à 2t vendue en kit de 4

Référence : HSPVA05RR
Prix : **499,00 € TTC/KIT**

JANTES ALUMINIUM RENFORCÉES / RAID

EQUIPEMENTS POUR LAND ROVER DEFENDER 130



JANTE ALUMINIUM DOUBLE BEADLOCK HUTCHINSON 7X16 5X165 LAND ROVER DEFENDER NOIR

Ayant fait leurs preuves durant de nombreuses années dans le domaine militaire, les amateurs d'off road peuvent désormais profiter de la technologie Beadlock offerte par les jantes HUTCHINSON ! Vous en avez rêvé, HUTCHINSON l'a fait. Une jante robuste qui vous permet de dégonfler à souhait sans risque de déjanter, c'est possible ! Qu'est-ce qu'une jante BEADLOCK ? A L'origine c'est une jante standard en acier ou en aluminium qui est décollée sur sa partie extérieur (simple beadlock) ou...

Informations Techniques :

Caractéristiques : - Entraxe : 5 x 165.1- Taille de la jante : 7 x 16" -
Modèle de boulon : 165.1 mm BCD- Alésage : 106.2 mm-
Centerboard : 114.3 mm- Charge : 1 500kg- Jante en alliage- Jante avec beadlock - Backspacing 4.89" (124.3 mm)

Référence : **WA-0604B**

Prix : **1 672,80 € TTC/PIECE**



JANTE ALUMINIUM MANANO BLACK

JANTE ALUMINIUM SPECIAL CHARGES LOURDES finition : black moulée sous pression spécialement conçue pour les raids avec indice de charge jusqu'à 1400kg alliage spécifique (Al Si 7% Mg Sr) traitement thermique Insert acier anti-desserrement Livrée sans visserie Largeur Diamètre Nb de trous Entraxe Déport Center bore 7 16 5 165.1 10 113 se monte sur le véhicule avec de possibles modifications de carrosserie (nous consulter pour confirmer la...

Références :

MAN26BK - JANTE ALUMINIUM MANANO BLACK 7 X 16 ENTRAXE 5 X 165.1 DEPORT 10

Prix : 318,00 € TTC/PIECE



JANTE ALUMINIUM MANANO SILVER

JANTE ALUMINIUM SPECIAL CHARGES LOURDES finition : silver moulée sous pression spécialement conçue pour les raids avec indice de charge jusqu'à 1400kg alliage spécifique (Al Si 7% Mg Sr) traitement thermique Insert acier anti-desserrement Livrée sans visserie Largeur Diamètre Nb de trous Entraxe Déport Center bore 7 16 5 165.1 10 113 se monte sur le véhicule avec de possibles modifications de carrosserie (nous consulter pour confirmer la...

Références :

MAN26SI - JANTE ALUMINIUM MANANO SILVER 7 X 16 ENTRAXE 5 X 165.1 DEPORT 10

Prix : 318,00 € TTC/PIECE

EQUIPEMENTS POUR LAND ROVER DEFENDER 130



JANTE ALUMINIUM RENFORCE RAID EVO CORSE DAKAR ZERO 7x16" ET 0 BLANCHE

La jante Dakar Zéro, issue de la Dakar Corse, spécialement développée pour la compétition, est la version dédiée aux véhicules tout terrain. Les rayons internes du bord de la jante ont un profil qui rentre vers le centre, ce qui permet d'avoir un déport négatif protégeant les pièces mécaniques des gravillons et du sable et conçu pour laisser suffisamment d'espace pour les gros freins. Structure très résistante en alliage léger AS7, avec traitement thermique T6 conformément aux réglementations...

Informations Techniques :

charge maximum : 1400kg se monte avec la visserie d'origine land rover pour jante alu Taille : 7X16" Déport : ET 0 Entraxe : 5x165.1 Alésage : 114.1mm Couleur : blanc

Référence : SE3820080011
Prix : **352,00 € TTC/PIECE**



JANTE ALUMINIUM RENFORCE RAID EVO CORSE DAKAR ZERO 7x16" ET 0 GRIS

La jante Dakar Zéro, issue de la Dakar Corse, spécialement développée pour la compétition, est la version dédiée aux véhicules tout terrain. Les rayons internes du bord de la jante ont un profil qui rentre vers le centre, ce qui permet d'avoir un déport négatif protégeant les pièces mécaniques des gravillons et du sable et conçu pour laisser suffisamment d'espace pour les gros freins. Structure très résistante en alliage léger AS7, avec traitement thermique T6 conformément aux réglementations...

Informations Techniques :

charge maximum : 1400kg se monte avec la visserie d'origine land rover pour jante alu Taille : 7X16" Déport : ET 0 Entraxe : 5x165.1 Alésage : 114.1mm Couleur : gris

Référence : SE3820080031
Prix : **368,00 € TTC/PIECE**

EQUIPEMENTS POUR LAND ROVER DEFENDER 130



JANTE ALUMINIUM RENFORCE RAID EVO CORSE DAKAR ZERO 7x16" ET 0 GRIS ANTHRACITE

La jante Dakar Zéro, issue de la Dakar Corse, spécialement développée pour la compétition, est la version dédiée aux véhicules tout terrain. Les rayons internes du bord de la jante ont un profil qui rentre vers le centre, ce qui permet d'avoir un déport négatif protégeant les pièces mécaniques des gravillons et du sable et conçu pour laisser suffisamment d'espace pour les gros freins. Structure très résistante en alliage léger AS7, avec traitement thermique T6 conformément aux réglementations...

Informations Techniques :

charge maximum : 1400kg se monte avec la visserie d'origine land rover pour jante alu Taille : 7X16" Déport : ET 0 Entraxe : 5x165.1 Alésage : 114.1mm Couleur : gris anthracite

Référence : **SE3820080051**

Prix : **368,00 € TTC/PIECE**



JANTE ALUMINIUM RENFORCE RAID EVO CORSE DAKAR ZERO 7x16" ET 0 NOIR MAT

La jante Dakar Zéro, issue de la Dakar Corse, spécialement développée pour la compétition, est la version dédiée aux véhicules tout terrain. Les rayons internes du bord de la jante ont un profil qui rentre vers le centre, ce qui permet d'avoir un déport négatif protégeant les pièces mécaniques des gravillons et du sable et conçu pour laisser suffisamment d'espace pour les gros freins. Structure très résistante en alliage léger AS7, avec traitement thermique T6 conformément aux réglementations...

Informations Techniques :

charge maximum : 1400kg se monte avec la visserie d'origine land rover pour jante alu Taille : 7X16" Déport : ET 0 Entraxe : 5x165 Alésage : 114.1mm Couleur : noir mat

Référence : **SE3820080041**

Prix : **352,00 € TTC/PIECE**

EQUIPEMENTS POUR LAND ROVER DEFENDER 130



JANTE ALUMINIUM RENFORCE RAID EVO CORSE DAKAR ZERO 8x16" ET 0 BLANCHE

La jante Dakar Zéro, issue de la Dakar Corse, spécialement développée pour la compétition, est la version dédiée aux véhicules tout terrain. Les rayons internes du bord de la jante ont un profil qui rentre vers le centre, ce qui permet d'avoir un déport négatif protégeant les pièces mécaniques des gravillons et du sable et conçu pour laisser suffisamment d'espace pour les gros freins. Structure très résistante en alliage léger AS7, avec traitement thermique T6 conformément aux réglementations...

Informations Techniques :

charge maximum : 1200kg se monte avec la visserie d'origine land rover pour jante alu Taille : 8X16" Déport : ET 0 Entraxe : 5x165.1 Alésage : 114.1mm Couleur : blanc

Référence : **SE5220110011**

Prix : **368,00 € TTC/PIECE**



JANTE ALUMINIUM RENFORCE RAID EVO CORSE DAKAR ZERO 8x16" ET 0 BRONZE MAT

La jante Dakar Zéro, issue de la Dakar Corse, spécialement développée pour la compétition, est la version dédiée aux véhicules tout terrain. Les rayons internes du bord de la jante ont un profil qui rentre vers le centre, ce qui permet d'avoir un déport négatif protégeant les pièces mécaniques des gravillons et du sable et conçu pour laisser suffisamment d'espace pour les gros freins. Structure très résistante en alliage léger AS7, avec traitement thermique T6 conformément aux réglementations...

Informations Techniques :

charge maximum : 1200kg se monte avec la visserie d'origine land rover pour jante alu Taille : 8X16" Déport : ET 0 Entraxe : 5x165.1 Alésage : 114.1mm Couleur : bronze mat

Référence : **SE5220110111**

Prix : **388,00 € TTC/PIECE**

EQUIPEMENTS POUR LAND ROVER DEFENDER 130



JANTE ALUMINIUM RENFORCE RAID EVO CORSE DAKAR ZERO 8x16" ET 0 GRIS

La jante Dakar Zéro, issue de la Dakar Corse, spécialement développée pour la compétition, est la version dédiée aux véhicules tout terrain. Les rayons internes du bord de la jante ont un profil qui rentre vers le centre, ce qui permet d'avoir un déport négatif protégeant les pièces mécaniques des gravillons et du sable et conçu pour laisser suffisamment d'espace pour les gros freins. Structure très résistante en alliage léger AS7, avec traitement thermique T6 conformément aux réglementations...

Informations Techniques :

charge maximum : 1200kg se monte avec la visserie d'origine land rover pour jante alu Taille : 8X16" Déport : ET 0 Entraxe : 5x165.1 Alésage : 114.1mm Couleur : gris

Référence : SE5220110031
Prix : **388,00 € TTC/PIECE**



JANTE ALUMINIUM RENFORCE RAID EVO CORSE DAKAR ZERO 8x16" ET 0 GRIS ANTHRACITE

La jante Dakar Zéro, issue de la Dakar Corse, spécialement développée pour la compétition, est la version dédiée aux véhicules tout terrain. Les rayons internes du bord de la jante ont un profil qui rentre vers le centre, ce qui permet d'avoir un déport négatif protégeant les pièces mécaniques des gravillons et du sable et conçu pour laisser suffisamment d'espace pour les gros freins. Structure très résistante en alliage léger AS7, avec traitement thermique T6 conformément aux réglementations...

Informations Techniques :

charge maximum : 1200kg se monte avec la visserie d'origine land rover pour jante alu Taille : 8X16" Déport : ET 0 Entraxe : 5x165.1 Alésage : 114.1mm Couleur : gris anthracite

Référence : SE5220110051
Prix : **388,00 € TTC/PIECE**

EQUIPEMENTS POUR LAND ROVER DEFENDER 130



JANTE ALUMINIUM RENFORCE RAID EVO CORSE DAKAR ZERO 8x16" ET 0 NOIR BRILLANT

La jante Dakar Zéro, issue de la Dakar Corse, spécialement développée pour la compétition, est la version dédiée aux véhicules tout terrain. Les rayons internes du bord de la jante ont un profil qui rentre vers le centre, ce qui permet d'avoir un déport négatif protégeant les pièces mécaniques des gravillons et du sable et conçu pour laisser suffisamment d'espace pour les gros freins. Structure très résistante en alliage léger AS7, avec traitement thermique T6 conformément aux réglementations...

Informations Techniques :

charge maximum : 1200kg se monte avec la visserie d'origine land rover pour jante alu Taille : 8X16" Déport : ET 0 Entraxe : 5x165.1 Alésage : 114.1mm Couleur : noir brillant

Référence : SE5220110141
Prix : **388,00 € TTC/PIECE**



JANTE ALUMINIUM RENFORCE RAID EVO CORSE DAKAR ZERO 8x16" ET 0 NOIR MAT POUR LAND ROVER DEFENDER 1983-2018

La jante Dakar Zéro, issue de la Dakar Corse, spécialement développée pour la compétition, est la version dédiée aux véhicules tout terrain. Les rayons internes du bord de la jante ont un profil qui rentre vers le centre, ce qui permet d'avoir un déport négatif protégeant les pièces mécaniques des gravillons et du sable et conçu pour laisser suffisamment d'espace pour les gros freins. Structure très résistante en alliage léger AS7, avec traitement thermique T6 conformément aux réglementations...

Informations Techniques :

charge maximum : 1200kg se monte avec la visserie d'origine land rover pour jante alu Taille : 8X16" Déport : ET 0 Entraxe : 5x165.1 Alésage : 114.1mm Couleur : noir mat

Référence : SE5220110041
Prix : **368,00 € TTC/PIECE**

JANTES BEADLOCK

EQUIPEMENTS POUR LAND ROVER DEFENDER 130



JANTE ACIER BEADLOCK GOSS SOFT8 BLACK MAT

Jante acier Beadlock Soft8 Finition black mat le montage Beadlock rend le pneu solidaire de la jante, même à très basse pression utilisation exclusive en compétition livré sans visserie ni cache moyeu se monte sur le véhicule avec de possibles modifications de carrosserie (nous consulter pour confirmer la compatibilité de votre véhicule) modèle disponible en : Largeur Diamètre Nb de trous Entraxe Déport Center bore 9 17 5 165.1 6 125

Références :

775BK - JANTE ACIER BEADLOCK GOSS SOFT8 BLACK MAT 9 X 17 ENTRAXE 5 X 165.1 DEPORT 6
Prix : 273,00 € TTC/PIECE



JANTE ALUMINIUM DOUBLE BEADLOCK HUTCHINSON 7X16 5X165 LAND ROVER DEFENDER NOIR

Ayant fait leurs preuves durant de nombreuses années dans le domaine militaire, les amateurs d'off road peuvent désormais profiter de la technologie Beadlock offerte par les jantes HUTCHINSON ! Vous en avez rêvé, HUTCHINSON l'a fait. Une jante robuste qui vous permet de dégonfler à souhait sans risque de déjanter, c'est possible ! Qu'est-ce qu'une jante BEADLOCK ? A L'origine c'est une jante standard en acier ou en aluminium qui est décollée sur sa partie extérieur (simple beadlock) ou...

Informations Techniques :

Caractéristiques : - Entraxe : 5 x 165.1- Taille de la jante : 7 x 16" - Modèle de boulon : 165.1 mm BCD- Alésage : 106.2 mm- Centerboard : 114.3 mm- Charge : 1 500kg- Jante en alliage- Jante avec beadlock - Backspacing 4.89" (124.3 mm)

Référence : WA-0604B

Prix : 1 672,80 € TTC/PIECE

JANTES TÔLES / ACIER

EQUIPEMENTS POUR LAND ROVER DEFENDER 130



JANTE ACIER GOSS DAYTONA STREET LOCK

Jante acier Goss Daytona Street Lock. Finition noire mat Ring gris anthracite avec visseries apparentes. Structure renforcée pour une utilisation Off-Road Look Beadlock (cette jante n'est pas une beadlock) livré sans visserie ni cache moyeu se monte sur le véhicule avec de possibles modifications de carrosserie (nous consulter pour confirmer la compatibilité de votre véhicule) modèle disponible en : Largeur Diamètre Nb de trous Entraxe Déport Center...

Références :

626BK - JANTE ACIER GOSS DAYTONA STREET LOCK 7 X 16
ENTRAXE 5 X 165.1 DEPORT 10
Prix : 170,00 € TTC/PIECE



JANTE ACIER GOSS DEFMATCH

couleur : Noir mat livré sans visserie ni cache moyeu modèle disponible en : Largeur Diamètre Nb de trous Entraxe Déport Center bore 7 16 5 165.1 -25 116.1

Références :

926BK - JANTE ACIER GOSS DEFMATCH 7 X 16 ENTRAXE 5 X
165.1 DEPORT -25
Prix : 150,00 € TTC/PIECE



JANTE ACIER GOSS MODULAR BLACK

Jante acier Modular Finition BLACK Structure renforcée pour une utilisation Off-Road livré sans visserie ni cache moyeu se monte sur le véhicule avec de possibles modifications de carrosserie (nous consulter pour confirmer la compatibilité de votre véhicule) modèle disponible en : Largeur Diamètre Nb de trous Entraxe Déport Center bore 8 15 5 165.1 13 125

Références :

410BK - JANTE ACIER GOSS MODULAR BLACK 10 X 15
ENTRAXE 5 X 165.1 DEPORT -32
Prix : 112,00 € TTC/PIECE
426NBK - JANTE ACIER GOSS MODULAR BLACK 7 X 16
ENTRAXE 5 X 165.1 DEPORT -20
Prix : 104,00 € TTC/PIECE
426BK - JANTE ACIER GOSS MODULAR BLACK 7 X 16 ENTRAXE
5 X 165.1 DEPORT 10
Prix : 104,00 € TTC/PIECE
407BK - JANTE ACIER GOSS MODULAR BLACK 8 X 15 ENTRAXE
5 X 165.1 DEPORT 13
Prix : 98,00 € TTC/PIECE

EQUIPEMENTS POUR LAND ROVER DEFENDER 130**JANTE ACIER GOSS MODULAR CHROME**

Jante acier Modular Finition CHROME Structure renforcée pour une utilisation Off-Road livré sans visserie ni cache moyeu se monte sur le véhicule avec de possibles modifications de carrosserie (nous consulter pour confirmer la compatibilité de votre véhicule) modèle disponible en : Largeur Diamètre Nb de trous Entraxe Déport Center bore 7 15 5 165.1 10 125

Références :

405CH - JANTE ACIER GOSS MODULAR CHROME 7 X 15
ENTRAXE 5 X 165.1 DEPORT 10
Prix : 163,00 € TTC/PIECE

**JANTE ACIER GOSS SOFT8 BLACK MAT**

Jante acier Soft8 Finition black mat Structure renforcée pour une utilisation Off-Road livré sans visserie ni cache moyeu se monte sur le véhicule avec de possibles modifications de carrosserie (nous consulter pour confirmer la compatibilité de votre véhicule) modèle disponible en : Largeur Diamètre Nb de trous Entraxe Déport Center bore 9 17 5 165.1 6 125

Références :

575BK - JANTE ACIER GOSS SOFT8 BLACK MAT 9 X 17
ENTRAXE 5 X 165.1 DEPORT 6
Prix : 151,00 € TTC/PIECE

**JANTE ACIER GOSS TRIANGULAR BLACK**

Jante acier Triangular Finition BLACK Structure renforcée pour une utilisation Off-Road livré sans visserie ni cache moyeu se monte sur le véhicule avec de possibles modifications de carrosserie (nous consulter pour confirmer la compatibilité de votre véhicule) modèle disponible en : Largeur Diamètre Nb de trous Entraxe Déport Center bore 7 16 5 165.1 11 125

Références :

326BK - JANTE ACIER GOSS TRIANGULAR BLACK 7 X 16
ENTRAXE 5 X 165.1 DEPORT 11
Prix : 102,00 € TTC/PIECE
365BK - JANTE ACIER GOSS TRIANGULAR BLACK 8 X 17
ENTRAXE 5 X 165.1 DEPORT 0
Prix : 136,00 € TTC/PIECE

EQUIPEMENTS POUR LAND ROVER DEFENDER 130**JANTE ACIER GOSS TRIANGULAR SILVER**

Jante acier Triangular Finition SILVER / GUN METAL GRAY Structure renforcée pour une utilisation Off-Road livré sans visserie ni cache moyeu se monte sur le véhicule avec de possibles modifications de carrosserie (nous consulter pour confirmer la compatibilité de votre véhicule) modèle disponible en : Largeur Diamètre Nb de trous Entraxe Déport Center bore 7 16 5 165.1 11 125

Références :

326GM - JANTE ACIER GOSS TRIANGULAR SILVER 7 X 16
ENTRAXE 5 X 165.1 DEPORT 11
Prix : 102,00 € TTC/PIECE

**JANTE ACIER GOSS TRIANGULAR WHITE**

Jante acier Triangular Finition WHITE Structure renforcée pour une utilisation Off-Road livré sans visserie ni cache moyeu se monte sur le véhicule avec de possibles modifications de carrosserie (nous consulter pour confirmer la compatibilité de votre véhicule) modèle disponible en : Largeur Diamètre Nb de trous Entraxe Déport Center bore 7 16 5 165.1 11 125

Références :

326WH - JANTE ACIER GOSS TRIANGULAR WHITE 7 X 16
ENTRAXE 5 X 165.1 DEPORT 11
Prix : 102,00 € TTC/PIECE

ECLAIRAGE & ENERGIE**BATTERIES, SUPPORTS & ACCESSOIRES**

EQUIPEMENTS POUR LAND ROVER DEFENDER 130



SUPPORT DOUBLE BATTERIE LAND ROVER DEFENDER - FRONTRUNNER

Ce support de batterie vous permet d'enlever le support de batterie original et de le remplacer par celui-ci. Il contient 2 batteries qui utilisent le même support. Ce kit contient toutes les pièces d'installation. Le support est fabriqué en acier inoxydable 3CR12 époxy noir. Il correspond à tous les modèles du Land Rover Defender. Ce support correspond aux véhicules avec une conduite à droite ainsi qu'aux véhicules avec une conduite à gauche. Des modifications peuvent s'avérer...

Informations Techniques :

Contient : 1 x Support de batterie Boulons J Pièces d'installation
Matériau utilisé: Acier époxy noir Dimensions du produit: 400mm longueur x 27mm largeur x 250mm hauteur (boulons J inclus)

Référence : **BBLD001**

Prix : **22,17 € TTC/PIECE**

KIT D'ÉCLAIRAGE SPÉCIFIQUE VÉHICULE



OPTIQUE / PHARE LED VISION-X VORTEX 7" VISION-X NOIR/CHROME

Le Vortex est un projecteur full LED homologué ECE, il est doté de feu de position, feu dirune (halo de led circulaire) et fonction codes et phares En outre au niveau des performances il offre bien plus de visibilité que ses concurrents, notamment grâce à ses deux petites led devant qui couvre l'avant du véhicule et qui empêche les zones dites "noires" ces optiques se montent en remplacement des optiques d'origines halogènes qui équipent tous les véhicules à feux ronds 7 pouces (exemples :...)

Référence : **XIL-7RELBKIT**

Prix : **980,00 € TTC/PAIRE**

KIT DE CONVERSION ÉCLAIRAGE

EQUIPEMENTS POUR LAND ROVER DEFENDER 130**OPTIQUE / PHARE LED VISION-X VORTEX 7"
VISION-X NOIR/CHROME**

Le Vortex est un projecteur full LED homologué ECE, il est doté de feu de position, feu dirune (halo de led circulaire) et fonction codes et phares. En outre au niveau des performances il offre bien plus de visibilité que ses concurrents, notamment grâce à ses deux petites led devant qui couvre l'avant du véhicule et qui empêche les zones dites "noires" ces optiques se montent en remplacement des optiques d'origines halogènes qui équipent tous les véhicules à feux ronds 7 pouces (exemples :...

Référence : XIL-7RELBKIT**Prix : 980,00 € TTC/PAIRE****PERFORMANCE & OPTIMISATION****COMPÉTITION****ACCESSOIRES COMPÉTITION****BAVETTES BLANCHE SEMI-RIGIDES 328x498**

Vendu à la paire. Bavettes blanches. Dimensions : 345x495mm. Couleur blanche. Epaisseur : 2mm. Silencieuses aux impacts, ne flottent pas avec la vitesse, facile à retailler / adapter.

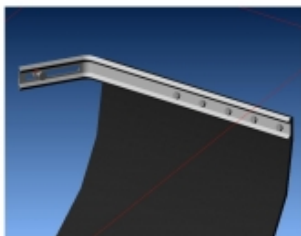
Référence : ACBA014**Prix : 20,00 € TTC/PAIRE****KIT DE MONTAGE BAVETTES**

Vendu à la paire. Kit complet pour réaliser avec facilité la fixation sur le véhicule de 2 bavettes grâce à deux équerres zinguées. Kit livré complet avec visserie et notice.

Référence : ACBA113**Prix : 26,00 € TTC/PAIRE**

EQUIPEMENTS POUR LAND ROVER DEFENDER 130



KIT SANGLES MONTAGE BAVETTES

Vendu à la paire. Kit de sangles grises permettant de relever à volonté les bavettes de votre véhicule. Kit complet pour une paire de bavette : Cames à griffe, sangle, équerres de renfort, visserie, notice.

Référence : ACBA112

Prix : 26,00 € TTC/PAIRE

ECHAPPEMENTS



ECHAPPEMENT INOX : DECATALYSEUR** POUR LAND ROVER DEFENDER 90/110/130 DE 1999-2006 TD4 2.4L

Référence : LAND101

Prix : 537,00 € TTC/PIECE



ECHAPPEMENT INOX : DECATALYSEUR** POUR LAND ROVER DEFENDER 90/110/130 DE 2007-2012 TD4 2.4L

Référence : LAND100

Prix : 537,00 € TTC/PIECE



ECHAPPEMENT INOX : INTERMEDIAIRE AVEC SILENCIEUX POUR LAND ROVER DEFENDER 130 DE 1999-2018 TD5 / TD4

Référence : LAND108

Prix : 702,00 € TTC/PIECE

EQUIPEMENTS POUR LAND ROVER DEFENDER 130



ECHAPPEMENT INOX : INTERMEDIAIRE SANS SILENCIEUX POUR LAND ROVER DEFENDER 130 DE 1999-2018 TD5 / TD4

Référence : LAND109
Prix : 346,00 € TTC/PIECE



ECHAPPEMENT INOX : TUBE ARRIERE POUR LAND ROVER DEFENDER 110/130 DE 1999-2018 TD5 / TD4

Référence : LAND107
Prix : 511,00 € TTC/PIECE



ECHAPPEMENT INOX : TUBE REMPLACEMENT FILTRE A PARTICULE** POUR LAND ROVER DEFENDER 90/110/130 DE 2012-2018 TD4 2.2L

Référence : LAND110
Prix : 643,00 € TTC/PIECE



LIGNE ECHAPPEMENT COMPLETE INOX POUR LAND ROVER DEFENDER 130 TD5

Spécialiste de l'échappement inox depuis plus de 10 ans, Tecinox étudie, conçoit et fabrique tous les systèmes d'échappement sur mesure et prêt à poser pour les 4x4. Les avantages de la ligne d'échappement Tecinox : Amélioration du rendement des flux de gaz de votre véhicule tout terrain : augmentation du couple moteur. Amélioration de la garde au sol, diminution du poids. Conception INOX : augmente la durée de vie de votre échappement. Ligne...

Référence : ECHAPDEF130
Prix : 1 662,50 € TTC/KIT

EQUIPEMENTS POUR LAND ROVER DEFENDER 130

EMBRAYAGE RENFORCÉ



KIT EMBRAYAGE RENFORCE XTREME OUTBACK AVEC VOLANT MOTEUR POUR LAND ROVER DEFENDER TD4 2.2L ET 2.4L

Disque d'embrayage renforcée avec revêtement organique et mécanisme renforcé (avec une pression supérieure). La pédale d'embrayage peut éventuellement devenir sensiblement plus dure (augmentation de tenue 30 %). Utilisation Idéale pour tracter les remorques ou fonctionnement avec une charge spéciale, loisirs, dunes. Kit complet : Disque d'embrayage mécanisme butée roulement volant moteur Kit adapté pour les véhicules suivants : LAND ROVER DEFENDER TD4 2.2L ET...

Référence : **KLR26623-1A**
Prix : **1 702,00 € TTC/KIT**



KIT EMBRAYAGE RENFORCE XTREME OUTBACK AVEC VOLANT MOTEUR POUR LAND ROVER DEFENDER TD5

Disque d'embrayage renforcée avec revêtement organique et mécanisme renforcé (avec une pression supérieure). La pédale d'embrayage peut éventuellement devenir sensiblement plus dure (augmentation de tenue 40 %). Utilisation Idéale pour tracter les remorques ou fonctionnement avec une charge spéciale, loisirs, dunes. Kit complet : Disque d'embrayage mécanisme butée roulement bague pilote volant moteur mono masse centreur Kit adapté pour les véhicules suivants : LAND ...

Référence : **KLR27525-1A**
Prix : **1 501,00 € TTC/KIT**



KIT EMBRAYAGE RENFORCE XTREME OUTBACK POUR LAND ROVER DEFENDER ET DISCOVERY 1 200/300TDI

Disque d'embrayage renforcée avec revêtement organique et mécanisme renforcé (avec une pression supérieure). La pédale d'embrayage peut éventuellement devenir sensiblement plus dure (augmentation de tenue 30 %). Utilisation Idéale pour tracter les remorques ou fonctionnement avec une charge spéciale, loisirs, dunes. Kit complet : Disque d'embrayage mécanisme butée roulement. Kit adapté pour les véhicules suivants : LAND ROVER DEFENDER LAND ROVER DISCOVERY 2.5L 4 CYL....

Référence : **KLR24006-1A**
Prix : **568,00 € TTC/KIT**

EQUIPEMENTS POUR LAND ROVER DEFENDER 130**KIT EMBRAYAGE RENFORCE XTREME OUTBACK
POUR LAND ROVER DEFENDER TD5 DE
RECHANGE POUR KIT LR27525HDCF**

KIT DE RECHANGE POUR KIT 4-LR27525HDCF Disque d'embrayage renforcée avec revêtement organique et mécanisme renforcé (avec une pression supérieure). La pédale d'embrayage peut éventuellement devenir sensiblement plus dure (augmentation de tenue 30 %). Utilisation Idéale pour tracter les remorques ou fonctionnement avec une charge spéciale, loisirs, dunes. Kit complet : Disque d'embrayage mécanisme butée roulement. Kit adapté pour les véhicules suivants : LAND ROVER...

Référence : KLR27025-1A

Prix : **714,00 € TTC/KIT**

**KIT EMBRAYAGE RENFORCE XTREME OUTBACK
POUR LAND ROVER V8 ESSENCE**

Disque d'embrayage renforcée avec revêtement organique et mécanisme renforcé (avec une pression supérieure). La pédale d'embrayage peut éventuellement devenir sensiblement plus dure (augmentation de tenue 25 %). Utilisation Idéale pour tracter les remorques ou fonctionnement avec une charge spéciale, loisirs, dunes. Kit complet : Disque d'embrayage mécanisme butée roulement. Kit adapté pour les véhicules suivants : LAND ROVER DISCOVERY LAND ROVER DEFENDER LAND ROVER...

Référence : KLR27002-1A

Prix : **656,00 € TTC/KIT**

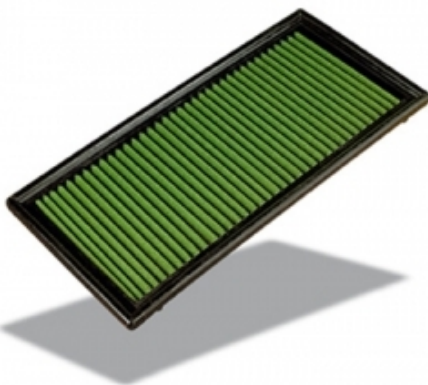
FILTRATION PERFORMANCE**GREEN FILTRE PLAT POUR LAND ROVER
DEFENDER / DISCOVERY / FREELANDER / RANGE
ROVER P38**

GREEN AIR FILTER vous offre la possibilité de remplacer avantageusement le filtre à air d'origine de votre voiture par un produit offrant un meilleur passage d'air et rendement moteur, une meilleure filtration et une plus grande durée de vie, sans aucune modification pour son montage. Filtre en coton, nettoyable et réutilisable Se monte en lieu et place de votre filtre d'origine pour une utilisation en rallye-raid ou pour un usage routier quotidien. Caractéristiques : pouvoir filtrant...

Référence : P918290

Prix : **68,00 € TTC/PIECE**

FREINAGE RENFORCÉ**DISQUE DE FREIN RENFORCÉ**

EQUIPEMENTS POUR LAND ROVER DEFENDER 130



DISQUES ARRIERE DBA STREET SERIES T2 290MM POUR DEFENDER 110/130 APRES 1999

DBA a breveté son système de ventilation des disques "kangaroo Paw" ou Patte de Kangourou. Ce système permet une ventilation beaucoup plus efficace pour maintenir les disques aux températures les plus basses lors d'une utilisation intensive. L'utilisation du Kangaroo Paw en lieu et place des systèmes conventionnels à colonnes ou parois permet d'augmenter l'efficacité du refroidissement en comparaison avec la plupart des autres disques ventilés. Ce système réduit grandement le risque de...

Informations Techniques :

Diamètre extérieur : 298 mm Diamètre intérieur : 101.6 mm Epaisseur : 14 mm

Référence : **DBA549S**
Prix : **240,34 € TTC/PAIRE**



DISQUES ARRIERE DBA STREET SERIES T2 290MM POUR DEFENDER AVANT 2007

DBA a breveté son système de ventilation des disques "kangaroo Paw" ou Patte de Kangourou. Ce système permet une ventilation beaucoup plus efficace pour maintenir les disques aux températures les plus basses lors d'une utilisation intensive. L'utilisation du Kangaroo Paw en lieu et place des systèmes conventionnels à colonnes ou parois permet d'augmenter l'efficacité du refroidissement en comparaison avec la plupart des autres disques ventilés. Ce système réduit grandement le risque de...

Informations Techniques :

Diamètre extérieur : 290 mm Diamètre intérieur : 101 mm Epaisseur : 13 mm

Référence : **DBA088S**
Prix : **262,42 € TTC/PAIRE**

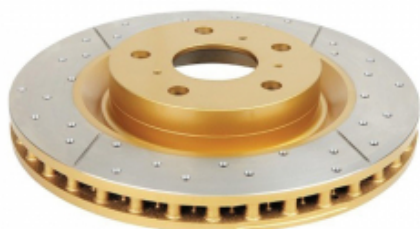

DISQUES ARRIERE PERCES RAINURES VENTILES DBA GOLD POUR LAND ROVER DEFENDER

Pour Land Rover Defender >99 Diamètre 298 mm

Référence : **DBA549X**
Prix : **465,05 € TTC/PAIRE**

EQUIPEMENTS POUR LAND ROVER DEFENDER 130



DISQUES AVANT DBA 4000 SERIES T3 298MM POUR LAND ROVER DEFENDER 90/110/130, DISCOVERY 1 ET LAND ROVER RANGE ROVER

DBA a breveté son système de ventilation des disques "kangaroo Paw" ou Patte de Kangourou. Ce système permet une ventilation beaucoup plus efficace pour maintenir les disques aux températures les plus basses lors d'une utilisation intensive. L'utilisation du Kangaroo Paw en lieu et place des systèmes conventionnels à colonnes ou parois permet d'augmenter l'efficacité du refroidissement en comparaison avec la plupart des autres disques ventilés. Ce système réduit grandement le risque de...

Informations Techniques :

Diamètre extérieur : 298 mm Diamètre intérieur : 101 mm Epaisseur : 14 mm

Référence : **DBA4086S**
Prix : **505,20 € TTC/PAIRE**

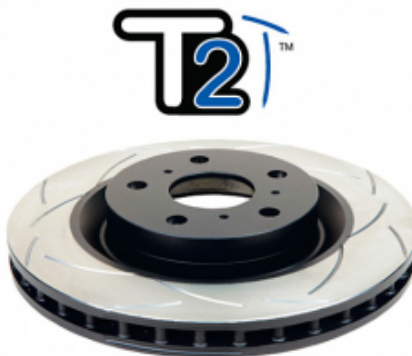

DISQUES AVANT DBA STREET SERIES T2 NON VENTILE POUR LAND ROVER DEFENDER 90/110/130, DISCOVERY 1 ET LAND ROVER RANGE ROVER

DBA a breveté son système de ventilation des disques "kangaroo Paw" ou Patte de Kangourou. Ce système permet une ventilation beaucoup plus efficace pour maintenir les disques aux températures les plus basses lors d'une utilisation intensive. L'utilisation du Kangaroo Paw en lieu et place des systèmes conventionnels à colonnes ou parois permet d'augmenter l'efficacité du refroidissement en comparaison avec la plupart des autres disques ventilés. Ce système réduit grandement le risque de...

Informations Techniques :

Diamètre extérieur : 298 mm Diamètre intérieur : 101 mm Epaisseur : 14 mm
REFERENCE COMPATIBLE LAND ROVER FTC3846 LAND ROVER FRC7392 LAND ROVER LR017951 LAND ROVER FRC7329 ROVER R571762 A.B.S. 15615 ABEX W0502 ACDelco AC2315D APEC braking DSK908 ATE 24111401081 ATE 24011401081 BENDIX 561352B BENDIX 338750 BENDIX 561352BC BLUE...

Référence : **DBA087S**
Prix : **310,00 € TTC/PAIRE**

EQUIPEMENTS POUR LAND ROVER DEFENDER 130



DISQUES AVANT DBA STREET SERIES T2 VENTILE POUR LAND ROVER DEFENDER 90/110/130, DISCOVERY 1 ET LAND ROVER RANGE ROVER

DBA a breveté son système de ventilation des disques "kangaroo Paw" ou Patte de Kangourou. Ce système permet une ventilation beaucoup plus efficace pour maintenir les disques aux températures les plus basses lors d'une utilisation intensive. L'utilisation du Kangaroo Paw en lieu et place des systèmes conventionnels à colonnes ou parois permet d'augmenter l'efficacité du refroidissement en comparaison avec la plupart des autres disques ventilés. Ce système réduit grandement le risque de...

Informations Techniques :

Diamètre extérieur : 298 mm Diamètre intérieur : 101.6 mm Epaisseur : 24 mm
 REFERENCE COMPATIBLE LAND ROVER FTC902 LAND ROVER LR017952 A.B.S. 16135 ABEX W0518 ACDelco AC2317D APEC braking DSK931 ATE 24112401431 ATE 24012401431 BENDIX 561629BC BENDIX 561629B BLUE PRINT ADJ134324 BOSCH F026A01039 BOSCH 0986478824 BRADI 1032624 Brake...

Référence : **DBA086S**

Prix : **325,00 € TTC/PAIRE**

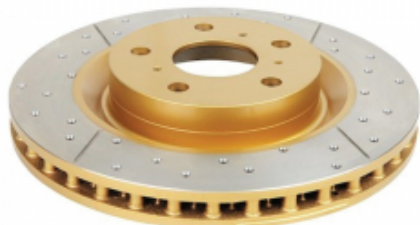

DISQUES AVANT PERCES RAINURES VENTILES DBA GOLD POUR LAND ROVER DEFENDER

Pour LAND ROVER Defender >94 et Defender >99 Diamètre 298 mm
 Convient également pour Land Rover Discovery 1 2ème montage.

Référence : **DBA086X**

Prix : **465,05 € TTC/PAIRE**

EQUIPEMENTS POUR LAND ROVER DEFENDER 130



DISQUES DE FREIN AVANT RAINURE / POINTE EBC

Pour un freinage performant et endurant Disques rainurés et pointés
Pour usage sportif et compétition Qualité et précision de fabrication
Vendus par paire, pour l'essieu avant Ventilé - Ø 298mm - Ep: 24mm -
Hauteur 71mm - Centreur Ø 101,5mm - 5 Trous

Informations Techniques :

Ces disques de freins rainurés et pointés signés EBC offrent une qualité et une performance de très haut niveau. Ils sont dotés de larges rainures en ellipse afin d'améliorer le refroidissement des surfaces de friction, tout en contribuant à éliminer les impuretés (poussière, débris, gaz) qui s'accumulent sous la zone de contact des plaquettes. Ce procédé permet d'augmenter la puissance et l'endurance du freinage de façon conséquente. Ils améliorent également le freinage en conditions...

Référence : MFD-2L09RP
Prix : **384,68 € TTC/PAIRE**



DISQUES DE FREIN AVANT RAINURE / POINTE EBC

Pour un freinage performant et endurant Disques rainurés et pointés
Pour usage sportif et compétition Qualité et précision de fabrication
Vendus par paire, pour l'essieu avant

Informations Techniques :

Ces disques de freins rainurés et pointés signés EBC offrent une qualité et une performance de très haut niveau. Ils sont dotés de larges rainures en ellipse afin d'améliorer le refroidissement des surfaces de friction, tout en contribuant à éliminer les impuretés (poussière, débris, gaz) qui s'accumulent sous la zone de contact des plaquettes. Ce procédé permet d'augmenter la puissance et l'endurance du freinage de façon conséquente. Ils améliorent également le freinage en conditions...

Référence : MFD-2L12RP
Prix : **251,29 € TTC/PAIRE**

PLAQUETTES DE FREIN RENFORCÉES

EQUIPEMENTS POUR LAND ROVER DEFENDER 130



JEU DE 4 PLAQUETTES DE FREIN AVANT EBC GREENSTUFF POUR LAND ROVER DEFENDER

Defender 110 - Longueur 126mm - Sans témoin

Informations Techniques :

Cet article se monte sur les modèles suivants : - LAND ROVER Defender 2,5TD 09/86-08/90 (110 - Longueur 126mm - Clavetée - Après N° série A700102) - LAND ROVER Defender 200TDi 09/90-09/95 (Defender 110 - Longueur 126mm - Sans témoin) - LAND ROVER Defender 300TDi 10/95-98 (Longueur 126mm - Clavetée sans témoin) - LAND ROVER Defender TD5 98- (Longueur 126mm - Clavetée sans témoin)

Référence : MFP-2L02GS

Prix : 127,61 € TTC/JEU



JEU PLAQUETTES DE FREIN AVANT DBA STREET SERIES POUR DEFENDER 90/110/130

Les plaquettes de frein Street Performance (SS) de DBA ont été conçues pour les conducteurs à la recherche de performances de freinage améliorées. Les plaquettes de frein DBA Street Performance sont développées pour fournir une réponse de friction efficace à l'application de la pédale et offrir une faible usure et une minimisation de la poussière. DBA recommande les plaquettes de frein Street Performance pour une conduite au quotidien et les véhicules de performance, les 4x4 et les SUV. Ils sont...

Informations Techniques :

HAUTEUR :68.5 LONGUEUR:126.5 EPAISSEUR :17.2

Référence : DB1305SS

Prix : 107,80 € TTC/JEU



JEU PLAQUETTES DE FREIN AVANT EBC GREENSTUFF POUR LAND ROVER

Pour les véhicules suivants : - Landrover Discovery 1 - Landrover Defender 90 (200TDI) - Landrover Defender 110 (200TDI) - Landrover Defender 130 (200TDI)

Informations Techniques :

Clipsée avec témoin

Référence : MFP-2L14GS

Prix : 111,89 € TTC/JEU

EQUIPEMENTS POUR LAND ROVER DEFENDER 130



JEU PLAQUETTES DE FREIN AVANT EBC ULTIMAX POUR LAND ROVER

Pour les véhicules suivants : - Landrover Range Classic - Landrover Discovery 1 - Landrover Defender 90 (200TDI) - Landrover Defender 110 (200TDI) - Landrover Defender 130 (200TDI)

Informations Techniques :

Dimensions : - longueur : 105 mm - hauteur : 72 mm - épaisseur : 17 mm
Clipsée avec témoin

Référence : **MFP-2L14EBC**

Prix : **77,43 € TTC/JEU**



PLAQUETTES DE FREIN AVANT EBC ULTIMAX POUR LAND ROVER

Pour les véhicules suivants : - Landrover Range Classic - Landrover Defender 90 (2,5TD - 200TDI) - Landrover Defender 110 (2,5TD - 200TDI) - Landrover Defender 130 (200TDI)

Informations Techniques :

Defender 90 - Longueur 105mm - Sans témoin Dimensions : -
longueur : 105 mm - hauteur : 72 mm - épaisseur : 17 mm

Référence : **MFP-2L13EBC**

Prix : **63,70 € TTC/PIECE**



PLAQUETTES DE FREIN AVANT EBC ULTIMAX POUR LAND ROVER

Pour les véhicules suivants : - Landrover Defender 90 (2,5TD - 200TDI - 300TDI - TD5) - Landrover Defender 110 (2,5TD - 200TDI - 300TDI) - Landrover Defender 130 (200TDI - 300TDI)

Informations Techniques :

Defender 110 - Longueur 126mm - Sans témoin Dimensions : -
longueur : 126 mm - hauteur : 68 mm - épaisseur : 18 mm

Référence : **MFP-2L02EBC**

Prix : **86,76 € TTC/PIECE**

KIT BOITIER ADDITIONNEL

EQUIPEMENTS POUR LAND ROVER DEFENDER 130**BOOSTER LAND ROVER DISCOVERY/DEFENDER TD5 BOITE AUTO**

- Boîtier qui s'intercale dans le faisceau électrique d'origine du véhicule - Les puissances annoncées ne le sont qu'à titre indicatif et mesurées sur un banc d'essai de puissance et de marque MAHA. Il est possible que les puissances varient de plus ou moins 4% d'un banc d'essai à l'autre. Ceci est dû aux différences de mesure entre les bancs d'essai de puissance et de marques différentes et à l'état mécanique du véhicule. - Nous vous conseillons d'effectuer un banc d'essai avant et après...

Informations Techniques :

Un boîtier BOOSTER se branche en parallèle du boîtier électronique d'origine avec un interrupteur ON/OFF (ON= booster / OFF= réglage d'origine) A la revente du véhicule, le boîtier peut être démonté très rapidement et remonté sur un autre véhicule. Nous conseillons dans tous les cas les versions équipées d'un contrôle de température. Augmentation de puissance et du couple pour les moteurs TD équipés d'une pompe à injection électronique permet de gagner +/- 20% de puissance et couple en plus

Référence : IPRODISA
Prix : **635,00 € TTC/KIT**

**BOOSTER LAND ROVER DISCOVERY/DEFENDER TD5 BOITE MECA**

- Boîtier qui s'intercale dans le faisceau électrique d'origine du véhicule - Les puissances annoncées ne le sont qu'à titre indicatif et mesurées sur un banc d'essai de puissance et de marque MAHA. Il est possible que les puissances varient de plus ou moins 4% d'un banc d'essai à l'autre. Ceci est dû aux différences de mesure entre les bancs d'essai de puissance et de marques différentes et à l'état mécanique du véhicule. - Nous vous conseillons d'effectuer un banc d'essai avant et après...

Informations Techniques :

Un boîtier BOOSTER se branche en parallèle du boîtier électronique d'origine avec un interrupteur ON/OFF (ON= booster / OFF= réglage d'origine) A la revente du véhicule, le boîtier peut être démonté très rapidement et remonté sur un autre véhicule. Nous conseillons dans tous les cas les versions équipées d'un contrôle de température. Augmentation de puissance et du couple pour les moteurs TD équipés d'une pompe à injection électronique

Référence : IPRODIS
Prix : **635,00 € TTC/KIT**

PERFORMANCES TRANSMISSION**BLOCAGE DE DIFFÉRENTIEL**

EQUIPEMENTS POUR LAND ROVER DEFENDER 130



BLOCAGE DE DIFFERENTIEL AVANT OU ARRIERE AIR LOCKER POUR LAND ROVER 24 CANNELURES (vendu sans compresseur)

Blocage ARB pour LAND ROVER DISCOVERY I 93-98 AVANT ET ARRIERE DISCOVERY II; TD 5 ET V8 AVANT ET ARRIERE sauf type P38A Defender 90,110,130 AVANT ET ARRIERE sauf pont type P38A / Salisbury Range Rover -95 AVANT ET ARRIERE sauf pont type P38A / Salisbury / L322 LE BLOCAGE ARB COMPREND : (livré sans compresseur) le différentiel, la tuyauterie, les raccords, la notice de montage, les instructions d'utilisation et la liste des pièces détachées. Quand...

Référence : RD128
Prix : **1 217,00 € TTC/PIECE**



BLOCAGE DE DIFFERENTIEL AVANT OU ARRIERE AIR LOCKER POUR LAND ROVER PONT P38A (vendu sans compresseur)

Blocage ARB pour LAND ROVER pour pont P38A LE BLOCAGE ARB COMPREND : (livré sans compresseur) le différentiel, la tuyauterie, les raccords, la notice de montage, les instructions d'utilisation et la liste des pièces détachées. Quand un véhicule prend un virage, la roue extérieure parcourt une plus grande distance que la roue intérieure, elle doit donc tourner plus vite. Sur tous les véhicules, c'est le différentiel placé entre les demi-arbres de roues qui permet...

Référence : RD138
Prix : **1 254,00 € TTC/PIECE**



BLOCAGE DE DIFFERENTIEL ELOCKER ARRIERE 100% ELECTRIQUE

BLOCAGE DE DIFFERENTIEL ELOCKER 100% ELECTRIQUE AVANT OU ARRIERE Ce blocage peut être utilisé en blocage avant ou arrière selon descriptif véhicule ci-dessous L'électroaimant doit être fixé après l'installation de la couronne. Véhicules : LANDROVER DISCOVERY 1 ET 2 DE 1993 A 2004 LANDROVER RANGE ROVER P38A DE 1993 A 2016 Nombre de Cannelures : 24 Proposés depuis peu par les fabricants Harrop et Eaton, les blocages de différentiels électromagnétiques ELockers sont désormais...

Référence : A11415
Prix : **2 100,00 € TTC/PIECE**

EQUIPEMENTS POUR LAND ROVER DEFENDER 130**BLOCAGE DE DIFFERENTIEL ELOCKER AVANT OU
ARRIERE 100% ELECTRIQUE**

BLOCAGE DE DIFFERENTIEL ELOCKER 100% ELECTRIQUE AVANT OU ARRIERE Ce blocage peut être utilisé en blocage avant ou arrière selon descriptif véhicule ci-dessous L'électroaimant doit être fixé après l'installation de la couronne. Véhicules : LANDROVER DISCOVERY 1 ET 2 DE 1993 A 2004 LANDROVER DEFENDER 110,130 DE 1993 A 2004 LANDROVER DEFENDER 90 DE 1983 A 2012 LANDRIVER RANGEROVER SERIES 1 DE 1970 A 1996 Nombre de Cannelures : 24 Proposés depuis peu par les fabricants Harrop et Eaton,...

Référence : A11301

Prix : **2 314,00 € TTC/PIECE**

TRANSMISSION RENFORCÉE**ARBRE DE TRANSMISSION AVANT GRAND ANGLE
POUR LAND ROVER DEFENDER TD4**

Arbre de transmission avant pour Defender TD4 90 / 110 / 130 Obligatoire pour toute rehausse de suspension supérieure à +4/5cms

Informations Techniques :

Cet arbre de transmission « mono croisillon » est renforcé et équipé de graisseur. Permet de travailler avec des angles supérieurs de 30% par rapport à celui d'origine ! Il est plus fiable et mieux équilibré qu'un modèle à double croisillon

Référence : DA6353

Prix : **365,00 € TTC/PIECE**

RÉSERVOIRS CARBURANT**RÉSERVOIRS DE REMPLACEMENT**

EQUIPEMENTS POUR LAND ROVER DEFENDER 130

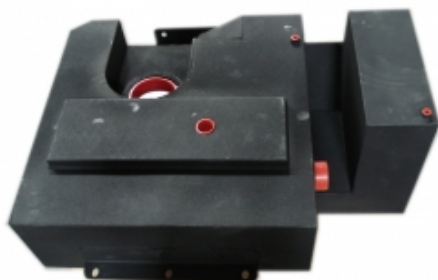

RESERVOIR A CARBURANT DE REMPLACEMENT LRA 125L POUR LAND ROVER DEFENDER 110/130 300 TDI

LONGE RANGE AUTOMOTIVE fabrique et fournit des réservoirs auxiliaires et de remplacement de puis 1989. LRA utilise les dernières technologies pour mettre au point et dessiner le réservoir avec la forme la plus adaptée à chaque véhicule. LRA utilise un découpeur plasma contrôlé par ordinateur et la soudure MIG pour faire des cordons pleins et non poreux. Les réservoirs sont cloisonnés, une chambre d'expansion est incorporée dans la conception. Tous les réservoirs sont testés sur pression et...

Informations Techniques :

réservoir de remplacement capacité du réservoir : 125 litres véhicule : LAND ROVER DEFENDER 110/130 300 TDI La capacité des réservoirs de remplacement LRA est donnée à titre indicatif (à plus ou moins 5 litres près). les caractéristiques de certains véhicules peuvent varier selon le pays d'origine, quelques adaptations peuvent être nécessaires pour monter certains réservoirs LRA. Dans tous les cas, le montage du réservoir de remplacement LRA par un spécialiste est préconisé. Le...

Référence : LRALDEF300R
Prix : **1 889,37 € TTC/PIECE**

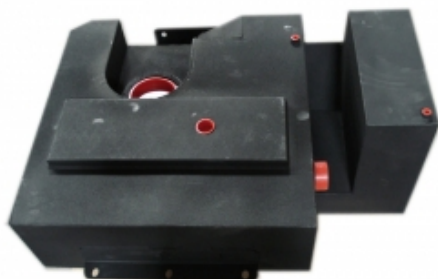

RESERVOIR A CARBURANT DE REMPLACEMENT LRA 140L POUR LAND ROVER DEFENDER 110/130 TD5/TD4

LONGE RANGE AUTOMOTIVE fabrique et fournit des réservoirs auxiliaires et de remplacement de puis 1989. LRA utilise les dernières technologies pour mettre au point et dessiner le réservoir avec la forme la plus adaptée à chaque véhicule. LRA utilise un découpeur plasma contrôlé par ordinateur et la soudure MIG pour faire des cordons pleins et non poreux. Les réservoirs sont cloisonnés, une chambre d'expansion est incorporée dans la conception. Tous les réservoirs sont testés sur pression et...

Informations Techniques :

réservoir de remplacement capacité du réservoir : 140 litres véhicule : LAND ROVER DEFENDER 110/130 TD5/TD4 La capacité des réservoirs de remplacement LRA est donnée à titre indicatif (à plus ou moins 5 litres près). les caractéristiques de certains véhicules peuvent varier selon le pays d'origine, quelques adaptations peuvent être nécessaires pour monter certains réservoirs LRA. Dans tous les cas, le montage du réservoir de remplacement LRA par un spécialiste est préconisé. Le...

Référence : LRALDEFTD5R
Prix : **2 024,32 € TTC/PIECE**

RÉSERVOIRS SUPPLÉMENTAIRES

EQUIPEMENTS POUR LAND ROVER DEFENDER 130



RESERVOIR A CARBURANT SUPPLEMENTAIRE LRA COTE DROIT 70L POUR LAND ROVER DEFENDER 130 TDI/TD5/TD4

LONGE RANGE AUTOMOTIVE fabrique et fournit des réservoirs auxiliaires et de remplacement de puis 1989. LRA utilise les dernières technologies pour mettre au point et dessiner le réservoir avec la forme la plus adaptée à chaque véhicule. LRA utilise un découpeur plasma contrôlé par ordinateur et la soudure MIG pour faire des cordons pleins et non poreux. Les réservoirs sont cloisonnés, une chambre d'expansion est incorporée dans la conception. Tous les réservoirs sont testés sur pression et...

Informations Techniques :

réservoir supplémentaire en acier, livré complet avec : goulotte pompe durites interrupteur jaugeur capacité du réservoir : 70 litres véhicule : LAND ROVER DEFENDER 130 TDI / TD5 / TD4 Le réservoir se positionne à droite. Peut être couplé avec un second réservoir à gauche Les réservoirs supplémentaires LRA se montent facilement. Chaque réservoir LRA possède son orifice de remplissage (double goulotte dans l'emplacement d'origine ou nouvel emplacement) Le carburant est transféré...

Référence : LRALDEF130-RH
Prix : **2 339,22 € TTC/PIECE**



RESERVOIR A CARBURANT SUPPLEMENTAIRE LRA COTE GAUCHE 60L POUR LAND ROVER DEFENDER 130 TDI/TD5/TD4

LONGE RANGE AUTOMOTIVE fabrique et fournit des réservoirs auxiliaires et de remplacement de puis 1989. LRA utilise les dernières technologies pour mettre au point et dessiner le réservoir avec la forme la plus adaptée à chaque véhicule. LRA utilise un découpeur plasma contrôlé par ordinateur et la soudure MIG pour faire des cordons pleins et non poreux. Les réservoirs sont cloisonnés, une chambre d'expansion est incorporée dans la conception. Tous les réservoirs sont testés sur pression et...

Informations Techniques :

réservoir supplémentaire en acier, livré complet avec : goulotte pompe durites interrupteur jaugeur capacité du réservoir : 60 litres véhicule : LAND ROVER DEFENDER 130 TDI / TD5 / TD4 Le réservoir se positionne à gauche. Peut être couplé avec un second réservoir à droite Les réservoirs supplémentaires LRA se montent facilement. Chaque réservoir LRA possède son orifice de remplissage (double goulotte dans l'emplacement d'origine ou nouvel emplacement) Le carburant est transféré...

Référence : LRALDEF130-LH
Prix : **2 339,22 € TTC/PIECE**

SNORKELS & ACCESSOIRES

EQUIPEMENTS POUR LAND ROVER DEFENDER 130



SNORKEL BRAVO POUR LAND ROVER DEFENDER TD5 ET TD4

POUR LAND ROVER DEFENDER TD5 ET TD4 Montage à DROITE
Fabriqué en polyéthylène et en une seule pièce par moulage par rotation, d'une grande épaisseur offrant une haute résistance et durabilité. Matériau LLDPE 8446.21 ExxonMobil™, d'une densité de 0,936 g/cm³, selon le test ISO 1183. CARACTERISTIQUES DE LA TETE : Conception à haut débit pour un rendement optimal avec rainures pour l'évacuation d'eau. Fait d'une seule pièce en LLDPE ExxonMobil™ et doté d'une grille amovible. Disponible pour...

Référence : SLFR
Prix : **478,00 € TTC/KIT**



SNORKEL SAFARI POUR LAND ROVER DEFENDER 300 TDI

Pionniers au début des années 80, les snorkels Safari répondaient à un besoin de la part des offroaders de protéger leur moteur de la poussière et des très nombreux passages à gué rencontrés lors de raids. Sans doute les meilleurs dans les conditions les plus difficiles, les snorkels Safari sont minutieusement conçus, testés et fabriqués pour chaque modèle de 4x4. Les snorkels Safari sont choisis dans le monde entier. Les snorkels Safari sont fabriqués dans les matières les plus robustes: un...

Informations Techniques :

POSITIONNEMENT DU SNORKEL : DROITE

Référence : SS550HF
Prix : **499,00 € TTC/PIECE**



SNORKEL SAFARI POUR LAND ROVER DEFENDER 90/110/130 TD4/TD5

Créée il y a plus de 20 ans, la firme Australienne SAFARI Snorkels est aujourd'hui le leader mondial des snorkels pour 4x4. Elle a su s'imposer grâce aux soins remarquables apportés à la conception et à la mise au point de chacune de ses réalisations. Résolument haut de gamme et d'une qualité irréprochable, ces produits sont conçus pour concilier efficacité et esthétisme.

Informations Techniques :

POSITIONNEMENT DU SNORKEL : DROITE Pour Land Rover Defender 90 / 110 / 130 TD4/TD5

Référence : SS580HF
Prix : **528,00 € TTC/PIECE**

EQUIPEMENTS POUR LAND ROVER DEFENDER 130



SNORKEL SAFARI POUR LAND ROVER DEFENDER V8

Pionniers au début des années 80, les snorkels Safari répondaient à un besoin de la part des offroaders de protéger leur moteur de la poussière et des très nombreux passages à gué rencontrés lors de raids. Sans doute les meilleurs dans les conditions les plus difficiles, les snorkels Safari sont minutieusement conçus, testés et fabriqués pour chaque modèle de 4x4. Les snorkels Safari sont choisis dans le monde entier. Les snorkels Safari sont fabriqués dans les matières les plus robustes: un...

Informations Techniques :

POSITIONNEMENT DU SNORKEL : DROITE

Référence : **SS525HF**
Prix : **755,00 € TTC/PIECE**

PIÈCES RECHANGE & ENTRETIEN

BOUGIE DE PRÉCHAUFFAGE

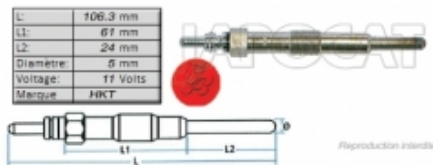

BOUGIE de PRECHAUFFAGE HKT

Pour les véhicules suivants : - Landrover Discovery 2 - Landrover Defender 90 (TD5) - Landrover Defender 110 (TD5) - Landrover Defender 130 (TD5)

Référence : **MGP-6LD5H**
Prix : **38,40 € TTC/PIECE**

DIRECTION / ROTULE



KIT REPARATION de BIELLE PENDANTE

Pour les véhicules suivants : - Landrover Range Classic - Landrover Discovery 1 - Landrover Defender 90 (2,5D - 2,5TD - 200TDI - 300TDI - TD5) - Landrover Defender 110 (2,5D - 2,5TD - 200TDI - 300TDI - TD5) - Landrover Defender 130 (200TDI - 300TDI - TD5)

Informations Techniques :

PHOTO NON CONTRACTUELLE

Référence : **KRB-L00**
Prix : **22,98 € TTC/PIECE**

EQUIPEMENTS POUR LAND ROVER DEFENDER 130



ROTULE de DIRECTION Filetage Droit

Pour les véhicules suivants : - Landrover Range Classic - Landrover Defender 90 (2,5D - 2,5TD - 200TDI) - Landrover Defender 110 (2,5D - 2,5TD - 200TDI) - Landrover Defender 130 (200TDI)

Informations Techniques :

PHOTO NON CONTRACTUELLE

Référence : JTI-LR02R
Prix : **12,94 € TTC/PIECE**



ROTULE de TRIANGLE ARRIERE

Pour les véhicules suivants : - Landrover Range Classic - Landrover Discovery 1 - Landrover Defender 90 (2,5D - 2,5TD - 200TDI - 300TDI - TD5) - Landrover Defender 110 (2,5D - 2,5TD - 200TDI - 300TDI - TD5) - Landrover Defender 130 (200TDI - 300TDI - TD5)

Référence : JTI-LR04
Prix : **49,79 € TTC/PIECE**

ECLAIRAGE



FEU ROUGE d'Aile Arrière

FEU ROUGE d'Aile Arrière se monte sur les modèles suivants : LAND ROVER Defender 300TDi95-98(A partir de 1995 - A partir de N° de série MA940004) LAND ROVER Defender Td598-06(Tous)

Référence : LL002-70350
Prix : **8,89 € TTC/PIECE**



OPTIQUE / PHARE LED VISION-X VORTEX 7" VISION-X NOIR/CHROME

Le Vortex est un projecteur full LED homologué ECE, il est doté de feu de position, feu dirune (halo de led circulaire) et fonction codes et phares En outre au niveau des performances il offre bien plus de visibilité que ses concurrents, notamment grâce à ses deux petites led devant qui couvre l'avant du véhicule et qui empêche les zones dites "noires" ces optiques se montent en remplacement des optiques d'origines halogènes qui équipent tous les véhicules à feux ronds 7 pouces (exemples :...)

Référence : XIL-7RELBKIT
Prix : **980,00 € TTC/PAIRE**

EQUIPEMENTS POUR LAND ROVER DEFENDER 130



PROJECTEUR AVANT LED CODE / PHARE 7 POUCES ROND JEEP WRANGLER JK

- Convient pour le remplacement / rénovation de nombreux véhicules équipés d'optiques rond 7" caractéristiques:- Qualité LED's Cree- Verre super clair- Approbation E-13- Couleur lumineuse blanc Informations techniques:- Version en polycarbonate, pratiquement incassable- Phare et feux de stationnement sont exploités avec LED's- étanche Vendu à la pièce

Référence : **0824.27**
Prix : **378,00 € TTC/PIECE**

EMBAYAGE



KIT EMBAYAGE COMPLET POUR LAND ROVER DEFENDER

Cet article se monte sur le modèle suivant : - LAND ROVER Defender TD5 98-

Référence : **MCK-LR05OE**
Prix : **342,90 € TTC/KIT**



KIT EMBAYAGE RENFORCE XTREME OUTBACK AVEC VOLANT MOTEUR POUR LAND ROVER DEFENDER TD4 2.2L ET 2.4L

Disque d'embrayage renforcée avec revêtement organique et mécanisme renforcé (avec une pression supérieure). La pédale d'embrayage peut éventuellement devenir sensiblement plus dure (augmentation de tenue 30 %). Utilisation Idéale pour tracter les remorques ou fonctionnement avec une charge spéciale, loisirs, dunes. Kit complet : Disque d'embrayage mécanisme butée roulement volant moteur Kit adapté pour les véhicules suivants : LAND ROVER DEFENDER TD4 2.2L ET...

Référence : **KLR26623-1A**
Prix : **1 702,00 € TTC/KIT**

EQUIPEMENTS POUR LAND ROVER DEFENDER 130



KIT EMBRAYAGE RENFORCE XTREME OUTBACK AVEC VOLANT MOTEUR POUR LAND ROVER DEFENDER TD5

Disque d'embrayage renforcée avec revêtement organique et mécanisme renforcé (avec une pression supérieure). La pédale d'embrayage peut éventuellement devenir sensiblement plus dure (augmentation de tenue 40 %). Utilisation Idéale pour tracter les remorques ou fonctionnement avec une charge spéciale, loisirs, dunes. Kit complet : Disque d'embrayage mécanisme butée roulement bague pilote volant moteur mono masse centreur Kit adapté pour les véhicules suivants : LAND ...

Référence : KLR27525-1A

Prix : 1 501,00 € TTC/KIT



KIT EMBRAYAGE RENFORCE XTREME OUTBACK POUR LAND ROVER DEFENDER ET DISCOVERY 1 200/300TDI

Disque d'embrayage renforcée avec revêtement organique et mécanisme renforcé (avec une pression supérieure). La pédale d'embrayage peut éventuellement devenir sensiblement plus dure (augmentation de tenue 30 %). Utilisation Idéale pour tracter les remorques ou fonctionnement avec une charge spéciale, loisirs, dunes. Kit complet : Disque d'embrayage mécanisme butée roulement. Kit adapté pour les véhicules suivants : LAND ROVER DEFENDER LAND ROVER DISCOVERY 2.5L 4 CYL....

Référence : KLR24006-1A

Prix : 568,00 € TTC/KIT



KIT EMBRAYAGE RENFORCE XTREME OUTBACK POUR LAND ROVER DEFENDER TD5 DE RECHANGE POUR KIT LR27525HDCF

KIT DE RECHANGE POUR KIT 4-LR27525HDCF Disque d'embrayage renforcée avec revêtement organique et mécanisme renforcé (avec une pression supérieure). La pédale d'embrayage peut éventuellement devenir sensiblement plus dure (augmentation de tenue 30 %). Utilisation Idéale pour tracter les remorques ou fonctionnement avec une charge spéciale, loisirs, dunes. Kit complet : Disque d'embrayage mécanisme butée roulement. Kit adapté pour les véhicules suivants : LAND ROVER...

Référence : KLR27025-1A

Prix : 714,00 € TTC/KIT

EQUIPEMENTS POUR LAND ROVER DEFENDER 130



KIT EMBRAYAGE RENFORCE XTREME OUTBACK POUR LAND ROVER V8 ESSENCE

Disque d'embrayage renforcée avec revêtement organique et mécanisme renforcé (avec une pression supérieure). La pédale d'embrayage peut éventuellement devenir sensiblement plus dure (augmentation de tenue 25 %). Utilisation Idéale pour tracter les remorques ou fonctionnement avec une charge spéciale, loisirs, dunes. Kit complet : Disque d'embrayage mécanisme butée roulement. Kit adapté pour les véhicules suivants : LAND ROVER DISCOVERY LAND ROVER DEFENDER LAND ROVER...

Référence : **KLR27002-1A**

Prix : **656,00 € TTC/KIT**



VOLANT MOTEUR BIMASSE

Volant moteur bimasse pour : 4x4 LAND ROVER Defender Td598-06
4x4 LAND ROVER Discovery II 98-04 (Td5)

Référence : **MFW-5LD5**

Prix : **670,90 € TTC/PIECE**

FILTRATION

FILTRES À AIR / CARBURANT / HUILE

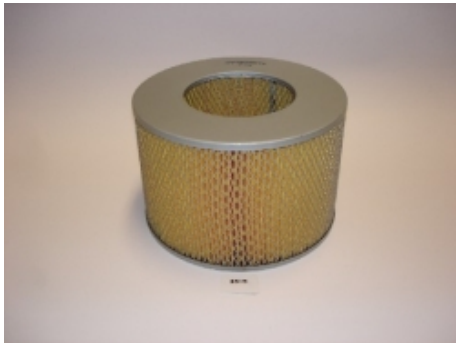

FILTRE à AIR (EQUIPEMENTIER ORIGINE)

Cet article se monte sur les modèles suivants : LAND ROVER Defender Td412-(Rectangulaire - 248mm x 197mm x 71mm)
LAND ROVER Defender Td406-12(Rectangulaire - 248mm x 197mm x 71mm)

Référence : **MAF-3L08OE**

Prix : **27,39 € TTC/PIECE**

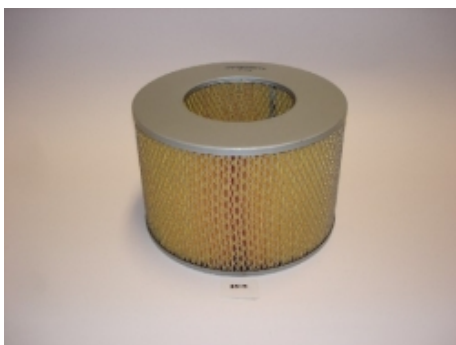

FILTRE à AIR (générique)

Cet article se monte sur les modèles suivants : LAND ROVER Defender Td412-(Rectangulaire - 248mm x 197mm x 71mm)
LAND ROVER Defender Td406-12(Rectangulaire - 248mm x 197mm x 71mm)

Référence : **MAF-3L08**

Prix : **14,09 € TTC/PIECE**

EQUIPEMENTS POUR LAND ROVER DEFENDER 130

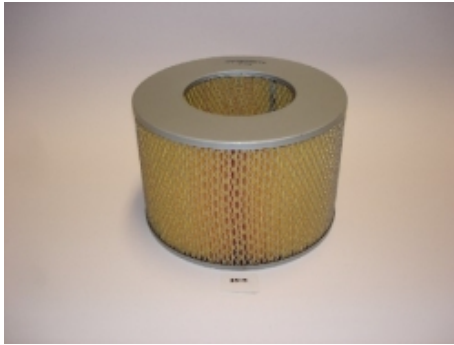

FILTRE A AIR POUR LAND ROVER

V6 2,5i

Informations Techniques :

Pour les véhicules suivants : - Landrover Discovery 2 - Landrover Freelander 1 - Landrover Range 2 P38 - Landrover Defender 90 (TD5) - Landrover Defender 110 (TD5) - Landrover Defender 130 (TD5)

Référence : **MAF-3L01**

Prix : **11,65 € TTC/PIECE**

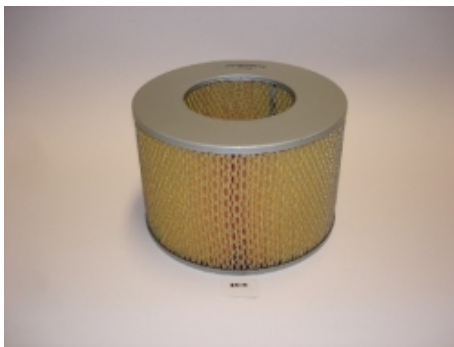

FILTRE A AIR POUR LAND ROVER DEFENDER

Cet article se monte sur le modèle suivant : - LAND ROVER Defender 300TDi 10/95-98

Référence : **MAF-3L12**

Prix : **18,69 € TTC/PIECE**



FILTRE A CARBURANT

2,3TD et 2,5TDS

Informations Techniques :

Pour les véhicules suivants : - Opel Frontera - Landrover Range Classic - Landrover Discovery 1 - Landrover Defender 90 (200TDI - 300TDI) - Landrover Defender 110 (200TDI - 300TDI) - Landrover Defender 130 (200TDI - 300TDI)

Référence : **MFF-3L08**

Prix : **13,56 € TTC/PIECE**



FILTRE à CARBURANT

Informations Techniques :

Cet article se monte sur les modèles suivants : LAND ROVER Defender Td412-(Métallique - Ø 80/69,4mm - Longueur 168,5mm) LAND ROVER Defender Td406-12(Métallique - Ø 80/69,4mm - Longueur 168,5mm)

Référence : **MFF-3L04**

Prix : **24,39 € TTC/PIECE**

EQUIPEMENTS POUR LAND ROVER DEFENDER 130



FILTRE A CARBURANT POUR LAND ROVER

Tdi

Informations Techniques :

Pour les véhicules suivants : - Landrover Discovery 2 - Landrover Defender 90 (TD5) - Landrover Defender 110 (TD5) - Landrover Defender 130 (TD5)

Référence : MFF-3L09

Prix : 12,96 € TTC/PIECE



FILTRE à CARBURANT [Equipementier Origine]

FILTRE à CARBURANT se monte sur les modèles suivants : LAND ROVER Defender Td598-06 (Vissé - Ø 86,3mm - Ø de montage 70mm - Longueur 139mm - Filetage M16x1,5) LAND ROVER Discovery I198-04 (Vissé - Ø 86,3mm - Ø de montage 70mm - Longueur 139mm - Filetage M16x1,5 - Td5)

Référence : MFF-3L09OE

Prix : 36,62 € TTC/PIECE



FILTRE à HUILE DEFENDER TD4 2.2L

2.2 td4 De 08/2011 à 02/2016 Vissé - Ø Ext: 76mm - Ø Int: 22mm - L: 80mm - A partir N° (V)DA444247

Référence : MOF-3L06

Prix : 14,80 € TTC/PIECE



FILTRE A HUILE POUR LAND ROVER

Pour les véhicules suivants : - Landrover Range Classic - Landrover Range II P38 - Landrover Discovery 1 - Landrover Discovery 2 - Landrover Defender 90 (2,5D - 2,5TD - 200TDI - 300TDI) - Landrover Defender 110 (2,5D - 2,5TD - 200TDI - 300TDI) - Landrover Defender 130 (200TDI - 300TDI)

Informations Techniques :

V8

Référence : MOF-3L02

Prix : 10,13 € TTC/PIECE

EQUIPEMENTS POUR LAND ROVER DEFENDER 130



FILTRE A HUILE POUR LAND ROVER

Tdi

Informations Techniques :

Pour les véhicules suivants : - Landrover Discovery 2 - Landrover Defender 90 (TD5) - Landrover Defender 110 (TD5) - Landrover Defender 130 (TD5)

Référence : **MOF-3L05**
Prix : **7,82 € TTC/PIECE**



FILTRE A HUILE POUR LAND ROVER DEFENDER / DISCOVERY TD5

Informations Techniques :

filtre à huile pour : * LAND ROVER DEFENDER TD5 98- * LAND ROVER DISCOVERY TD5 98-03 ces véhicules nécessite 2 filtres à huile

Référence : **MOF-3L05OE**
Prix : **11,66 € TTC/PIECE**



FILTRE A HUILE POUR LAND ROVER DEFENDER ET DISCOVERY TD5

Td5 - Centrifuge

Informations Techniques :

filtre à huile centrifuge pour: * LAND ROVER DEFENDER TD5 98- * LAND ROVER DISCOVERY TD5 98-03 ces véhicules nécessite 2 filtres à huile

Référence : **MOF-3L10**
Prix : **20,57 € TTC/PIECE**

EQUIPEMENTS POUR LAND ROVER DEFENDER 130



KIT FILTRATION (EQUIPEMENTIER ORIGINE) POUR LAND ROVER DEFENDER 2.2 TD4 122CH / 2.4 TD4 122CH

KIT FILTRATION (EQUIPEMENTIER ORIGINE) Modèle : Defender (Années 2006 à 2016) Versions Compatibles : 2,4Tdi 122ch 90 2,4Tdi 122ch 110 2,4Tdi 122ch 130 2,2Tdi 122ch 90 2,2Tdi 122ch 110 2,2Tdi 122ch 130 Périodes de Fabrication : De 05/2007 à 02/2016 pour les modèles 2,4Tdi De 08/2011 à 02/2016 pour les modèles 2,2Tdi Moteur et Type : Moteur ZSD-424 Types : LVD#T7 (pour 2,4Tdi 122ch 90) LDH#T7 (pour 2,4Tdi 122ch 110) LDKH#T7 (pour 2,4Tdi 122ch 130) ZSD-422 (pour tous les modèles 2,2Tdi) Filtre à air...

Référence : KIT-F370E
Prix : **110,40 € TTC/KIT**



KIT FILTRATION (EQUIPEMENTIER ORIGINE) POUR LAND ROVER DEFENDER 2.5L TD5 122 CH ET DISCOVERY II 2.5L TD5 139CH

KIT FILTRATION (EQUIPEMENTIER ORIGINE) POUR LAND ROVER DEFENDER 2.5L TD5 122 CH ET DISCOVERY II 2.5L TD5 139CH Filtre à air + carburant + huile + joint de vidange PHOTO NON CONTRACTUELLE

Référence : KIT-F030E
Prix : **151,45 € TTC/KIT**



KIT FILTRATION (EQUIPEMENTIER ORIGINE) POUR LAND ROVER DEFENDER 300 TDI 113CH

KIT FILTRATION (EQUIPEMENTIER ORIGINE) POUR LAND ROVER DEFENDER 300 TDI 113CH Filtre à air + carburant + huile + joint de vidange

Référence : KIT-F020E
Prix : **59,76 € TTC/KIT**

FREINAGE

EQUIPEMENTS POUR LAND ROVER DEFENDER 130

FREINAGE HAUTE PERFORMANCE



DISQUES ARRIERE DBA STREET SERIES T2 290MM POUR DEFENDER 110/130 APRES 1999

DBA a breveté son système de ventilation des disques "kangaroo Paw" ou Patte de Kangourou. Ce système permet une ventilation beaucoup plus efficace pour maintenir les disques aux températures les plus basses lors d'une utilisation intensive. L'utilisation du Kangaroo Paw en lieu et place des systèmes conventionnels à colonnes ou parois permet d'augmenter l'efficacité du refroidissement en comparaison avec la plupart des autres disques ventilés. Ce système réduit grandement le risque de...

Informations Techniques :

Diamètre extérieur : 298 mm Diamètre intérieur : 101.6 mm Epaisseur : 14 mm

Référence : DBA549S
Prix : 240,34 € TTC/PAIRE



DISQUES ARRIERE DBA STREET SERIES T2 290MM POUR DEFENDER AVANT 2007

DBA a breveté son système de ventilation des disques "kangaroo Paw" ou Patte de Kangourou. Ce système permet une ventilation beaucoup plus efficace pour maintenir les disques aux températures les plus basses lors d'une utilisation intensive. L'utilisation du Kangaroo Paw en lieu et place des systèmes conventionnels à colonnes ou parois permet d'augmenter l'efficacité du refroidissement en comparaison avec la plupart des autres disques ventilés. Ce système réduit grandement le risque de...

Informations Techniques :

Diamètre extérieur : 290 mm Diamètre intérieur : 101 mm Epaisseur : 13 mm

Référence : DBA088S
Prix : 262,42 € TTC/PAIRE

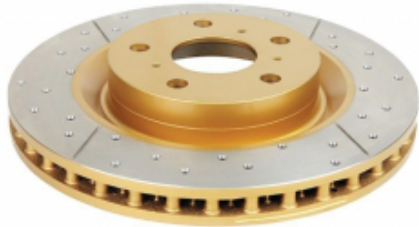
EQUIPEMENTS POUR LAND ROVER DEFENDER 130**DISQUES ARRIERE PERCES RAINURES VENTILES
DBA GOLD POUR LAND ROVER DEFENDER**

Pour Land Rover Defender >99 Diamètre 298 mm

Référence : DBA549X
Prix : 465,05 € TTC/PAIRE

**DISQUES AVANT DBA 4000 SERIES T3 298MM
POUR LAND ROVER DEFENDER 90/110/130,
DISCOVERY 1 ET LAND ROVER RANGE ROVER**

DBA a breveté son système de ventilation des disques "kangaroo Paw" ou Patte de Kangourou. Ce système permet une ventilation beaucoup plus efficace pour maintenir les disques aux températures les plus basses lors d'une utilisation intensive. L'utilisation du Kangaroo Paw en lieu et place des systèmes conventionnels à colonnes ou parois permet d'augmenter l'efficacité du refroidissement en comparaison avec la plupart des autres disques ventilés. Ce système réduit grandement le risque de...

Informations Techniques :

Diamètre extérieur : 298 mm Diamètre intérieur : 101 mm Epaisseur : 14 mm

Référence : DBA4086S
Prix : 505,20 € TTC/PAIRE

EQUIPEMENTS POUR LAND ROVER DEFENDER 130

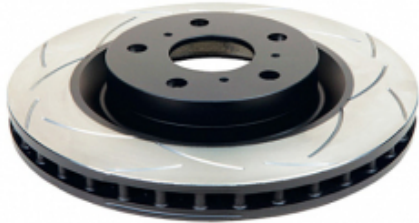
DISQUES AVANT DBA STREET SERIES T2 NON VENTILE POUR LAND ROVER DEFENDER 90/110/130, DISCOVERY 1 ET LAND ROVER RANGE ROVER

DBA a breveté son système de ventilation des disques "kangaroo Paw" ou Patte de Kangourou. Ce système permet une ventilation beaucoup plus efficace pour maintenir les disques aux températures les plus basses lors d'une utilisation intensive. L'utilisation du Kangaroo Paw en lieu et place des systèmes conventionnels à colonnes ou parois permet d'augmenter l'efficacité du refroidissement en comparaison avec la plupart des autres disques ventilés. Ce système réduit grandement le risque de...

Informations Techniques :

Diamètre extérieur : 298 mm Diamètre intérieur : 101 mm Epaisseur : 14 mm REFERENCE COMPATIBLE LAND ROVER FTC3846 LAND ROVER FRC7392 LAND ROVER LR017951 LAND ROVER FRC7329 ROVER R571762 A.B.S. 15615 ABEX W0502 ACDelco AC2315D APEC braking DSK908 ATE 24111401081 ATE 24011401081 BENDIX 561352B BENDIX 338750 BENDIX 561352BC BLUE...

Référence : **DBA087S**

Prix : **310,00 € TTC/PAIRE**

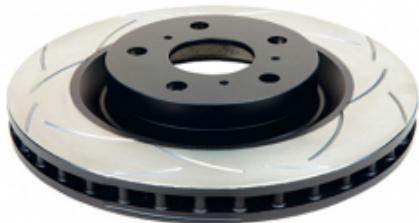
DISQUES AVANT DBA STREET SERIES T2 VENTILE POUR LAND ROVER DEFENDER 90/110/130, DISCOVERY 1 ET LAND ROVER RANGE ROVER

DBA a breveté son système de ventilation des disques "kangaroo Paw" ou Patte de Kangourou. Ce système permet une ventilation beaucoup plus efficace pour maintenir les disques aux températures les plus basses lors d'une utilisation intensive. L'utilisation du Kangaroo Paw en lieu et place des systèmes conventionnels à colonnes ou parois permet d'augmenter l'efficacité du refroidissement en comparaison avec la plupart des autres disques ventilés. Ce système réduit grandement le risque de...

Informations Techniques :

Diamètre extérieur : 298 mm Diamètre intérieur : 101.6 mm Epaisseur : 24 mm REFERENCE COMPATIBLE LAND ROVER FTC902 LAND ROVER LR017952 A.B.S. 16135 ABEX W0518 ACDelco AC2317D APEC braking DSK931 ATE 24112401431 ATE 24012401431 BENDIX 561629BC BENDIX 561629B BLUE PRINT ADJ134324 BOSCH F026A01039 BOSCH 0986478824 BRADI 1032624 Brake...

Référence : **DBA086S**

Prix : **325,00 € TTC/PAIRE**

EQUIPEMENTS POUR LAND ROVER DEFENDER 130

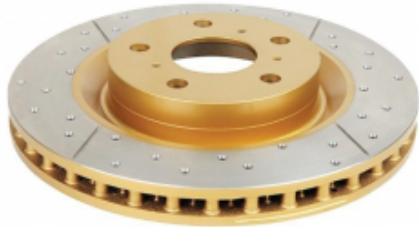

DISQUES AVANT PERCES RAINURES VENTILES DBA GOLD POUR LAND ROVER DEFENDER

Pour LAND ROVER Defender >94 et Defender >99 Diamètre 298 mm
Convient également pour Land Rover Discovery 1 2ème montage.

Référence : **DBA086X**
Prix : **465,05 € TTC/PAIRE**



DISQUES DE FREIN AVANT RAINURE / POINTE EBC

Pour un freinage performant et endurant Disques rainurés et pointés
Pour usage sportif et compétition Qualité et précision de fabrication
Vendus par paire, pour l'essieu avant Ventilé - Ø 298mm - Ep: 24mm -
Hauteur 71mm - Centreur Ø 101,5mm - 5 Trous

Informations Techniques :

Ces disques de freins rainurés et pointés signés EBC offrent une qualité et une performance de très haut niveau. Ils sont dotés de larges rainures en ellipse afin d'améliorer le refroidissement des surfaces de friction, tout en contribuant à éliminer les impuretés (poussière, débris, gaz) qui s'accumulent sous la zone de contact des plaquettes. Ce procédé permet d'augmenter la puissance et l'endurance du freinage de façon conséquente. Ils améliorent également le freinage en conditions...

Référence : **MFD-2L09RP**
Prix : **384,68 € TTC/PAIRE**



DISQUES DE FREIN AVANT RAINURE / POINTE EBC

Pour un freinage performant et endurant Disques rainurés et pointés
Pour usage sportif et compétition Qualité et précision de fabrication
Vendus par paire, pour l'essieu avant

Informations Techniques :

Ces disques de freins rainurés et pointés signés EBC offrent une qualité et une performance de très haut niveau. Ils sont dotés de larges rainures en ellipse afin d'améliorer le refroidissement des surfaces de friction, tout en contribuant à éliminer les impuretés (poussière, débris, gaz) qui s'accumulent sous la zone de contact des plaquettes. Ce procédé permet d'augmenter la puissance et l'endurance du freinage de façon conséquente. Ils améliorent également le freinage en conditions...

EQUIPEMENTS POUR LAND ROVER DEFENDER 130

Référence : MFD-2L12RP
Prix : 251,29 € TTC/PAIRE

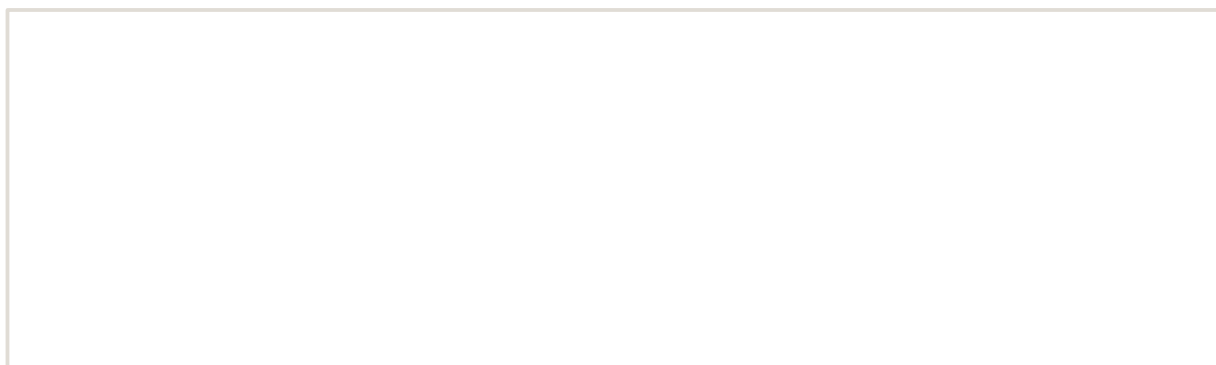

EQUIPEMENTS POUR LAND ROVER DEFENDER 130



JEU DE 4 PLAQUETTES DE FREIN AVANT EBC GREENSTUFF POUR LAND ROVER DEFENDER

Defender 110 - Longueur 126mm - Sans témoin

Informations Techniques :

Cet article se monte sur les modèles suivants : - LAND ROVER Defender 2,5TD 09/86-08/90 (110 - Longueur 126mm - Clavetée - Après N° série A700102) - LAND ROVER Defender 200TDi 09/90-09/95 (Defender 110 - Longueur 126mm - Sans témoin) - LAND ROVER Defender 300TDi 10/95-98 (Longueur 126mm - Clavetée sans témoin) - LAND ROVER Defender TD5 98- (Longueur 126mm - Clavetée sans témoin)

Référence : MFP-2L02GS

Prix : 127,61 € TTC/JEU



JEU PLAQUETTES DE FREIN AVANT DBA STREET SERIES POUR DEFENDER 90/110/130

Les plaquettes de frein Street Performance (SS) de DBA ont été conçues pour les conducteurs à la recherche de performances de freinage améliorées. Les plaquettes de frein DBA Street Performance sont développées pour fournir une réponse de friction efficace à l'application de la pédale et offrir une faible usure et une minimisation de la poussière. DBA recommande les plaquettes de frein Street Performance pour une conduite au quotidien et les véhicules de performance, les 4x4 et les SUV. Ils sont...

Informations Techniques :

HAUTEUR :68.5 LONGUEUR:126.5 EPAISSEUR :17.2

Référence : DB1305SS

Prix : 107,80 € TTC/JEU



JEU PLAQUETTES DE FREIN AVANT EBC GREENSTUFF POUR LAND ROVER

Pour les véhicules suivants : - Landrover Discovery 1 - Landrover Defender 90 (200TDI) - Landrover Defender 110 (200TDI) - Landrover Defender 130 (200TDI)

Informations Techniques :

Clipsée avec témoin

Référence : MFP-2L14GS

Prix : 111,89 € TTC/JEU

EQUIPEMENTS POUR LAND ROVER DEFENDER 130



JEU PLAQUETTES DE FREIN AVANT EBC ULTIMAX POUR LAND ROVER

Pour les véhicules suivants : - Landrover Range Classic - Landrover Discovery 1 - Landrover Defender 90 (200TDI) - Landrover Defender 110 (200TDI) - Landrover Defender 130 (200TDI)

Informations Techniques :

Dimensions : - longueur : 105 mm - hauteur : 72 mm - épaisseur : 17 mm
Clipsée avec témoin

Référence : **MFP-2L14EBC**

Prix : **77,43 € TTC/JEU**



PLAQUETTES DE FREIN AVANT EBC ULTIMAX POUR LAND ROVER

Pour les véhicules suivants : - Landrover Range Classic - Landrover Defender 90 (2,5TD - 200TDI) - Landrover Defender 110 (2,5TD - 200TDI) - Landrover Defender 130 (200TDI)

Informations Techniques :

Defender 90 - Longueur 105mm - Sans témoin Dimensions : -
longueur : 105 mm - hauteur : 72 mm - épaisseur : 17 mm

Référence : **MFP-2L13EBC**

Prix : **63,70 € TTC/PIECE**



PLAQUETTES DE FREIN AVANT EBC ULTIMAX POUR LAND ROVER

Pour les véhicules suivants : - Landrover Defender 90 (2,5TD - 200TDI - 300TDI - TD5) - Landrover Defender 110 (2,5TD - 200TDI - 300TDI) - Landrover Defender 130 (200TDI - 300TDI)

Informations Techniques :

Defender 110 - Longueur 126mm - Sans témoin Dimensions : -
longueur : 126 mm - hauteur : 68 mm - épaisseur : 18 mm

Référence : **MFP-2L02EBC**

Prix : **86,76 € TTC/PIECE**

FREINAGE STANDARD

EQUIPEMENTS POUR LAND ROVER DEFENDER 130

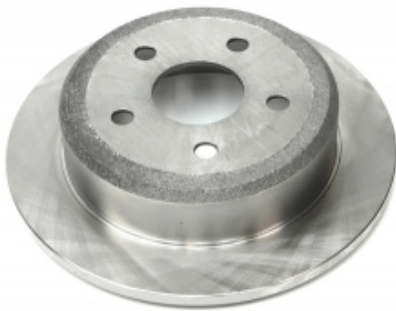

DISQUE DE FREIN ARRIERE POUR LAND ROVER DEFENDER

Pour les véhicules suivants : - Landrover Defender 90 (TD5) - Landrover Defender 110 (TD5) - Landrover Defender 130 (TD5)

Référence : MRD-2LR4
Prix : 78,30 € TTC/PIECE



Photo non Contractuelle

DISQUE DE FREIN AVANT POUR LAND ROVER

Ventilé

Informations Techniques :

Pour les véhicules suivants : - Defender 2,5D 01/84-09/86 (Ventilé) - Defender 2,5TD 09/86-08/90 (Ventilé) - Defender 200TDi 09/90-09/95 (Ventilé) - Defender 300TDi 10/95-98 (Ventilé) - Defender TD5 98- (Ventilé) - Discovery I 89-98 (Ventilé) - Range Classic 86-94 (Ventilé)

Référence : MFD-2L09
Prix : 103,38 € TTC/PIECE



EMETTEUR de FREIN

Tous - A partir de chassis HA701010 PHOTO NON CONTRACTUELLE

Informations Techniques :

Pour les véhicules suivants : - Landrover Defender 90 (2,5TD - 200TDI - 300TDI) - Landrover Defender 110 (2,5TD - 200TDI - 300TDI) - Landrover Defender 130 (200TDI - 300TDI)

Référence : JPF-LL03
Prix : 151,11 € TTC/PIECE



JEU MÂCHOIRES DE FREIN A MAIN

300Tdi

Informations Techniques :

Pour les véhicules suivants : - Landrover Range Classic - Landrover Range 2 P38 - Landrover Discovery 1 - Landrover Discovery 2 - Landrover Defender 90 (300TDI - TD5) - Landrover Defender 110 (300TDI - TD5) - Landrover Defender 130 (300TDI - TD5)

Référence : MHB-2L07
Prix : 31,48 € TTC/JEU

EQUIPEMENTS POUR LAND ROVER DEFENDER 130



JEU PLAQUETTES DE FREIN AVANT D'ORIGINE POUR LAND ROVER

Pour les véhicules suivants : - Landrover Range Classic - Landrover Defender 90 (2,5TD - 200TDI) - Landrover Defender 110 (2,5TD - 200TDI) - Landrover Defender 130 (200TDI)

Informations Techniques :

Defender 90 - Longueur 105mm - Sans témoin Dimensions : - longueur : 105 mm - hauteur : 72 mm - épaisseur : 17 mm

Référence : MFP-2L130E

Prix : 82,46 € TTC/JEU

KIT de MONTAGE de Plaquettes

KIT de MONTAGE de Plaquettes Cet article se monte sur les modèles suivants : LAND ROVER Defender 110/130 (1990 - 2016)

Référence : LL003-KPA00

Prix : 7,63 € TTC/PIECE

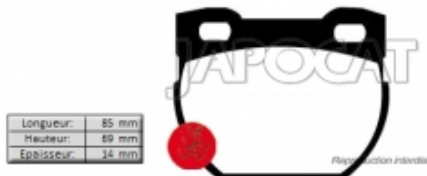

PLAQUETTES DE FREIN ARRIERE D'ORIGINE POUR LAND ROVER

Pour les véhicules suivants : - Landrover Defender 90 (200TDI - 300TDI - TD5) - Landrover Defender 110 (200TDI - 300TDI - TD5) - Landrover Defender 130 (200TDI - 300TDI - TD5)

Informations Techniques :

Dimensions : - longueur : 85 mm - hauteur : 69 mm - épaisseur : 14 mm Defender 110 - Equipementier origine

Référence : MRP-2L030E

Prix : 101,94 € TTC/JEU



PLAQUETTES DE FREIN ARRIERE POUR LAND ROVER

Pour les véhicules suivants : - Landrover Range Classic - Landrover Discovery 1 - Landrover Defender 90 (2,5TD - 200TDI - 300TDI - TD5) - Landrover Defender 110 (2,5TD - 200TDI - 300TDI - TD5) - Landrover Defender 130 (200TDI - 300TDI - TD5)

Informations Techniques :

Sans témoin

Référence : MRP-2L04

Prix : 48,58 € TTC/KIT

PIÈCES MOTEUR

EQUIPEMENTS POUR LAND ROVER DEFENDER 130

CULASSE

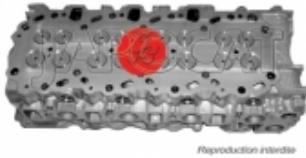

CULASSE Equipée

300Tdi PHOTO NON CONTRACTUELLE

Informations Techniques :

Pour les véhicules suivants : - Landrover Range Classic - Landrover Discovery 1 - Landrover Defender 90 (300TDI) - Landrover Defender 110 (300TDI) - Landrover Defender 130 (300TDI)

Référence : LR21L-CCN01

Prix : **1 031,65 € TTC/PIECE**

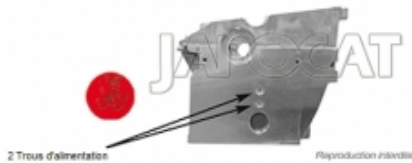

CULASSE Equipée

Pour les véhicules suivants : - Landrover Discovery 2 - Landrover Defender 90 (TD5) - Landrover Defender 110 (TD5) - Landrover Defender 130 (TD5)

Référence : LRTD5-CCN01

Prix : **2 585,88 € TTC/PIECE**

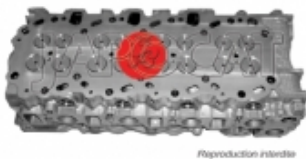

CULASSE Equipée

Pour les véhicules suivants : - Landrover Discovery 2 - Landrover Defender 90 (TD5) - Landrover Defender 110 (TD5) - Landrover Defender 130 (TD5)

Informations Techniques :

PHOTO NON CONTRACTUELLE

Référence : LRTD5-CCN03

Prix : **2 592,29 € TTC/PIECE**

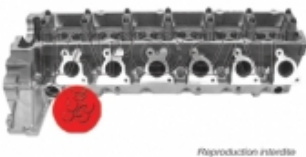

CULASSE Nue

300Tdi PHOTO NON CONTRACTUELLE

Informations Techniques :

Pour les véhicules suivants : - Landrover Range Classic - Landrover Discovery 1 - Landrover Defender 90 (300TDI) - Landrover Defender 110 (300TDI) - Landrover Defender 130 (300TDI)

Référence : LR21L-CNN00

Prix : **751,81 € TTC/PIECE**

EQUIPEMENTS POUR LAND ROVER DEFENDER 130

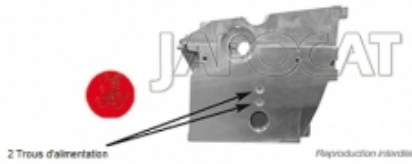

CULASSE Nue

Pour les véhicules suivants : - Landrover Discovery 2 - Landrover Defender 90 (TD5) - Landrover Defender 110 (TD5) - Landrover Defender 130 (TD5)

Référence : LRTD5-CNN00

Prix : **1 775,09 € TTC/PIECE**

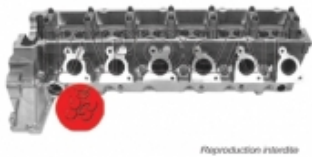

CULASSE Nue

PHOTO NON CONTRACTUELLE

Informations Techniques :

Pour les véhicules suivants : - Landrover Discovery 2 - Landrover Defender 90 (TD5) - Landrover Defender 110 (TD5) - Landrover Defender 130 (TD5)

Référence : LRTD5-CNN02

Prix : **1 949,87 € TTC/PIECE**

JOINTS



JOINT de CULASSE

Tous Tdi

Informations Techniques :

Pour les véhicules suivants : - Landrover Range Classic - Landrover Discovery 1 - Landrover Defender 90 (200TDI - 300TDI) - Landrover Defender 110 (200TDI - 300TDI) - Landrover Defender 130 (200TDI - 300TDI)

Référence : MHG-67000

Prix : **53,46 € TTC/PIECE**

EQUIPEMENTS POUR LAND ROVER DEFENDER 130

JOINT de CULASSE

Tous Tdi

Informations Techniques :

Pour les véhicules suivants : - Landrover Range Classic - Landrover Discovery 1 - Landrover Defender 90 (200TDI - 300TDI) - Landrover Defender 110 (200TDI - 300TDI) - Landrover Defender 130 (200TDI - 300TDI)

Référence : MHG-67010
Prix : **53,22 € TTC/PIECE**



JOINT de CULASSE

Tous Tdi

Informations Techniques :

Pour les véhicules suivants : - Landrover Range Classic - Landrover Discovery 1 - Landrover Defender 90 (200TDI - 300TDI) - Landrover Defender 110 (200TDI - 300TDI) - Landrover Defender 130 (200TDI - 300TDI)

Référence : MHG-67020
Prix : **52,96 € TTC/PIECE**



JOINT de CULASSE 1 Trou

Td5

Informations Techniques :

Pour les véhicules suivants : - Landrover Discovery 2 - Landrover Defender 90 (TD5) - Landrover Defender 110 (TD5) - Landrover Defender 130 (TD5)

Référence : MGH-54410
Prix : **56,40 € TTC/PIECE**



EQUIPEMENTS POUR LAND ROVER DEFENDER 130

JOINT de CULASSE 2 Trous

Td5

Informations Techniques :

Pour les véhicules suivants : - Landrover Discovery 2 - Landrover Defender 90 (TD5) - Landrover Defender 110 (TD5) - Landrover Defender 130 (TD5)

Référence : MGH-54400
Prix : 122,63 € TTC/PIECE



JOINT de CULASSE 3 Trous

Td5

Informations Techniques :

Pour les véhicules suivants : - Landrover Discovery 2 - Landrover Defender 90 (TD5) - Landrover Defender 110 (TD5) - Landrover Defender 130 (TD5)

Référence : MGH-54420
Prix : 54,12 € TTC/PIECE



KIT DISTRIBUTION

KIT DISTRIBUTION

Cet article se monte sur le modèle suivant : - LAND ROVER Defender 200TDi 09/90-09/95

Référence : MTK-9L10
Prix : 99,67 € TTC/KIT



EQUIPEMENTS POUR LAND ROVER DEFENDER 130



KIT DISTRIBUTION

200Tdi

Informations Techniques :

Pour les véhicules suivants : - Landrover Range Classic - Landrover Discovery 1 - Landrover Defender 90 (200TDI) - Landrover Defender 110 (200TDI) - Landrover Defender 130 (200TDI)

Référence : MTK-LR20

Prix : 158,02 € TTC/KIT

POCHETTE DE RODAGE

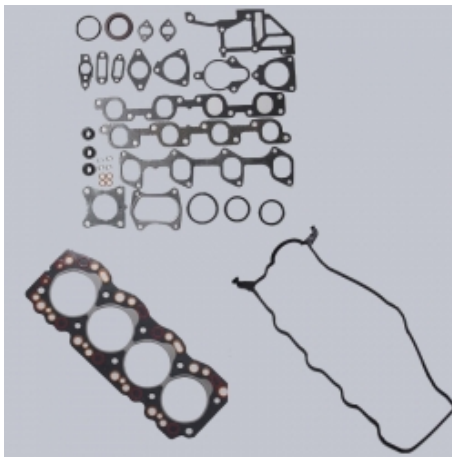

POCHETTE de RODAGE Sans JOINT de culasse

300Tdi PHOTO NON CONTRACTUELLE

Informations Techniques :

Pour les véhicules suivants : - Landrover Range Classic - Landrover Discovery 1 - Landrover Defender 90 (300TDI) - Landrover Defender 110 (300TDI) - Landrover Defender 130 (300TDI)

Référence : MRGS-08500

Prix : 67,02 € TTC/PIECE

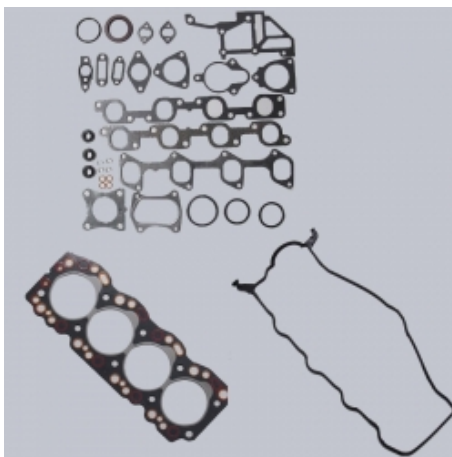

POCHETTE de RODAGE Sans JOINT de culasse

PHOTO NON CONTRACTUELLE

Informations Techniques :

Pour les véhicules suivants : - Landrover Discovery 2 - Landrover Defender 90 (TD5) - Landrover Defender 110 (TD5) - Landrover Defender 130 (TD5)

Référence : MRGS-17800

Prix : 161,15 € TTC/PIECE

EQUIPEMENTS POUR LAND ROVER DEFENDER 130

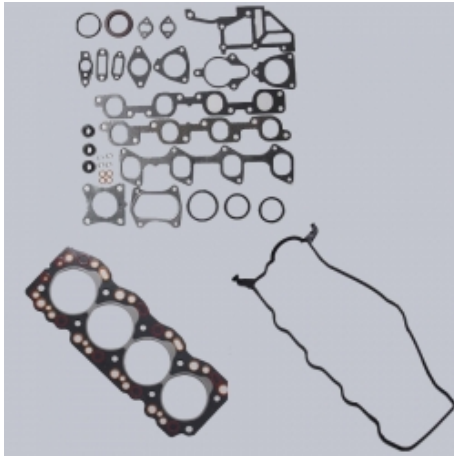

POCHETTE de RODAGE Sans JOINT de culasse

Td5 - A partir du N° de série 2A736340 PHOTO NON CONTRACTUELLE

Informations Techniques :

Pour les véhicules suivants : - Landrover Discovery 2 - Landrover Defender 90 (TD5) - Landrover Defender 110 (TD5) - Landrover Defender 130 (TD5)

Référence : **MRGS-17900**
Prix : **156,87 € TTC/PIECE**

POCHETTE MOTEUR



POCHETTE MOTEUR Sans JOINT de culasse

200Tdi PHOTO NON CONTRACTUELLE

Informations Techniques :

Pour les véhicules suivants : - Landrover Range Classic - Landrover Discovery 1 - Landrover Defender 90 (200TDI) - Landrover Defender 110 (200TDI) - Landrover Defender 130 (200TDI)

Référence : **MEGS-07000**
Prix : **132,38 € TTC/PIECE**



POCHETTE MOTEUR Sans JOINT de culasse

300Tdi PHOTO NON CONTRACTUELLE

Informations Techniques :

Pour les véhicules suivants : - Landrover Range Classic - Landrover Discovery 1 - Landrover Defender 90 (300TDI) - Landrover Defender 110 (300TDI) - Landrover Defender 130 (300TDI)

Référence : **MEGS-11600**
Prix : **39,20 € TTC/PIECE**

EQUIPEMENTS POUR LAND ROVER DEFENDER 130



POCHETTE MOTEUR Sans JOINT de culasse

PHOTO NON CONTRACTUELLE

Informations Techniques :

Pour les véhicules suivants : - Landrover Discovery 2 - Landrover Defender 90 (TD5) - Landrover Defender 110 (TD5) - Landrover Defender 130 (TD5)

Référence : **MEGS-22400**

Prix : **275,84 € TTC/PIECE**



POCHETTE MOTEUR Sans JOINT de culasse

Td5 - A partir du N° de série 2A736340 PHOTO NON CONTRACTUELLE

Informations Techniques :

Pour les véhicules suivants : - Landrover Discovery 2 - Landrover Defender 90 (TD5) - Landrover Defender 110 (TD5) - Landrover Defender 130 (TD5)

Référence : **MEGS-22500**

Prix : **298,22 € TTC/PIECE**

VIS DE CULASSE



VIS de CULASSE (le jeu)

200Tdi PHOTO NON CONTRACTUELLE

Informations Techniques :

Pour les véhicules suivants : - Landrover Range Classic - Landrover Discovery 1 - Landrover Defender 90 (200TDI) - Landrover Defender 110 (200TDI) - Landrover Defender 130 (200TDI)

Référence : **JBL-18700**

Prix : **97,49 € TTC/PIECE**



VIS de CULASSE (le jeu)

300Tdi PHOTO NON CONTRACTUELLE

Informations Techniques :

Pour les véhicules suivants : - Landrover Range Classic - Landrover Discovery 1 - Landrover Defender 90 (300TDI) - Landrover Defender 110 (300TDI) - Landrover Defender 130 (300TDI)

Référence : **JBL-L02**

Prix : **54,97 € TTC/PIECE**

EQUIPEMENTS POUR LAND ROVER DEFENDER 130

REFROIDISSEMENT



POMPE à EAU

300Tdi PHOTO NON CONTRACTUELLE

Informations Techniques :

Pour les véhicules suivants : - Landrover Range Classic - Landrover Discovery 1 - Landrover Defender 90 (300TDI) - Landrover Defender 110 (300TDI) - Landrover Defender 130 (300TDI)

Référence : MWP-4LR1

Prix : 46,89 € TTC/PIECE

SILENT-BLOCS



KIT SILENT-BLOCS Polyuréthane

Pour Triangle de Pont Arrière

Informations Techniques :

Pour les véhicules suivants : - Landrover Range Classic - Landrover Discovery 1 - Landrover Defender 90 (2,5TD - 200TDI - 300TDI) - Landrover Defender 110 (2,5TD - 200TDI - 300TDI) - Landrover Defender 130 (200TDI - 300TDI)

Référence : SPF0128K

Prix : 46,53 € TTC/PIECE



KIT SILENT-BLOCS Polyuréthane

Pour Barre Panhard Avant

Informations Techniques :

Pour les véhicules suivants : - Landrover Range Classic - Landrover Discovery 1 - Landrover Defender 90 (2,5TD - 200TDI - 300TDI) - Landrover Defender 110 (2,5TD - 200TDI - 300TDI) - Landrover Defender 130 (200TDI - 300TDI)

Référence : SPF0194K

Prix : 39,46 € TTC/PIECE

EQUIPEMENTS POUR LAND ROVER DEFENDER 130



SILENT-BLOCS Excentriques Polyuréthane (X4)

A partir de 86

Informations Techniques :

Pour les véhicules suivants : - Landrover Range Classic - Landrover Defender 90 (2,5D - 2,5TD - 200TDI) - Landrover Defender 110 (2,5D - 2,5TD - 200TDI) - Landrover Defender 130 (200TDI)

Référence : **SPF2509K**

Prix : **231,43 € TTC/PIECE**

INTRAGEST

ARTICLES DIVERS



BOITIER SPEED UNLIMITER MATZKER POUR LAND ROVER DEFENDER TD4

Etat neuf. Ni repris, ni échangé Plus de vitesse pour votre Defender TD4. Il s'agit d'un module, on/off qu'il est possible d'actionner de l'intérieur de l'habitacle et au finale votre land rover TD4 n'est plus limité. Nous vous conseillons de l'associer à l'un de nos augmentations de puissance Maztler phase 2 ou 3

Référence : **SPEED1**

Prix : **347,50 € TTC/PIECE**